

Steuerung Pz14 zu / Pz14 Control for / Commande Pz14 pour / Comando Pz14 per

PALAZZO® Style, Noblesse und Royal

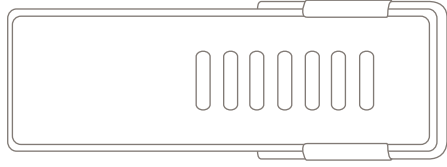
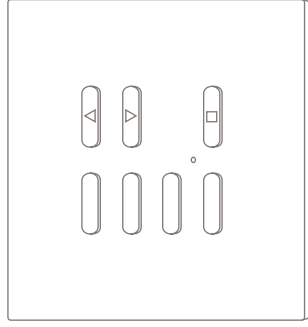
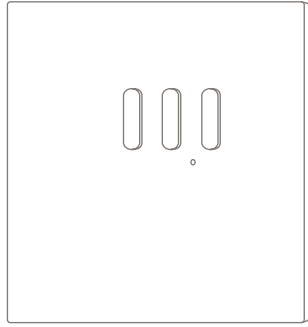

Montage- und Bedienungsanleitung / Instructions for Installation and Use /
Notice de montage et d'utilisation / Istruzioni per il montaggio e l'uso

Glatz

Diese Anleitung ist gültig für die Steuerung mit LED und/oder Motor und/oder Heizung zu den PALAZZO® Schirmen ab 2014/15. Diese Anleitung enthält alle wichtigen Informationen für die Montage und den Betrieb. Weitergehende Informationen sind aus den Anleitungen des Komponentenherstellers (Teleco Automation GmbH) zu entnehmen, welche als Bestandteil dieser Anleitung zu betrachten sind.

1. Sicherheitsvorschriften

- Diese Anleitung muss vor Montage und Inbetriebnahme gelesen und verstanden worden sein. Sie ist für einen späteren Gebrauch aufzuheben.
- Eine Missachtung von Sicherheitsvorschriften und Anweisungen der Montage und Bedienungsanleitung kann gravierende Schäden an Personen und Material zur Folge haben für welche der Hersteller ausdrücklich jede Haftung oder Gewährleistungspflicht wegbedingt!
- Der Anschluss an das Stromnetz und die Erstinbetriebnahme darf nur durch eine ausgewiesene Elektrofachkraft erfolgen. Die lokalen geltenden Vorschriften müssen beachtet werden!
- Der Schirm und sein Zubehör darf nicht von Kindern oder Personen mit eingeschränkten körperlichen oder geistigen Fähigkeiten bedient werden. Die Fernbedienung ist so aufzubewahren, dass sie von diesen Personen nicht erreicht werden kann.
- Kinder dürfen nicht mit dem Schirm und dem Zubehör spielen.
- Vor dem Öffnen und Schliessen des Schirmes prüfen, ob sich kein Hindernis im Öffnungsbereich befindet.
- Während dem Öffnen und Schliessen des Schirmes muss dieser überwacht werden.
- Der Schirm und sein Zubehör sind regelmässig auf übermässigen Verschleiss und Beschädigung zu überprüfen. Falls Mängel festgestellt werden, sind diese vor einem weiteren Gebrauch zu beheben.

- Verwenden Sie nur Original GLATZ-Zubehör und Ersatzteile, um Gewähr für Sicherheit, ungeübten Komfort und einwandfreie Funktion zu erhalten.

- Das Symbol der durchgestrichenen Abfalltonne bedeutet, dass das Produkt in der Europäischen Union einer getrennten Müllsammmlung zugeführt werden muss. Dies gilt für das Produkt und alle mit diesem Symbol gekennzeichneten Zubehörteile. Gekennzeichnete Produkte dürfen nicht über den normalen Hausmüll entsorgt werden, sondern müssen an einer Annahmestelle für das Recycling von elektrischen und elektronischen Geräten abgegeben werden. Recycling hilft, den Verbrauch von Rohstoffen zu reduzieren und die Umwelt zu entlasten.



2. Montage und Inbetriebnahme

Ab Werk ist die jeweilige Fernbedienung auf den entsprechenden Schirm eingelernt. Falls eine andere Konfiguration gewünscht wird (z.B. mehrere Schirme reagieren auf dieselbe Fernbedienung), so ist nach den Anleitungen des Komponentenherstellers (Teleco Automation GmbH) vorzugehen. Das zugehörige Schema, die Montage- und Gebrauchsanleitung sowie die Standardprogrammierung finden Sie bei uns im Intranet unter der Rubrik «Downloadcenter». Bei Fragen zum Intranet erreichen Sie uns unter [Tel. 0041 52 723 66 33](tel:0041527236633).

2.1 Elektrischer Anschluss

2.1.1 Hauptleitung

Bauseits ist die Zuleitung bereit zu stellen. Diese muss für Installations- und Wartungsarbeiten getrennt und gegen unbeabsichtigtes Wiedereinschalten gesichert werden können.

Anschlusswerte für Anlagen ohne Heizung:

- 230V~ P+N+PE, 50Hz, 10A, max. 300W

Anschlusswerte für Anlagen mit Heizung:

- 400V~ 3P+N+PE, 50Hz, 16A, max. 4×1500 Watt

- 230V~ P+N+PE, 50Hz, 16A, max. 2×1500 Watt

- 230V~ P+N+PE, 50Hz, 16A, max. 2×1500 Watt / 20A, max. 4×1000 Watt

Die Verbindung zwischen Zuleitung und Schirm mittels mitgelieferter Verbindungsstecker erstellen. Der Verbindungsstecker kann im Standrohr oder in der Bodenhülse verstaubt werden.

2.1.2 Anschluss

Schema: Schliessen Sie die Kabel gemäss beigelegtem

Schema (Downloadbereich; www.glatz.ch) an.

Verbindungsklemme 3-Leiter

Verbindungsklemme 5-Leiter

Befestigungsadapter

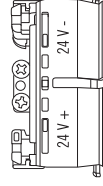

2.1.3 Anschluss LED Streifen (nur bei PALAZZO® Royal)

Das Kabel des LED-Streifens durch den Schieber zur Verteilung durchführen und an die entsprechende Verbindungsklemme (5-Leiter, gemäss Schema) anschliessen. Die Durchführungsfülle wird vorgängig mit einem spitzen Gegenstand durchgestochen.

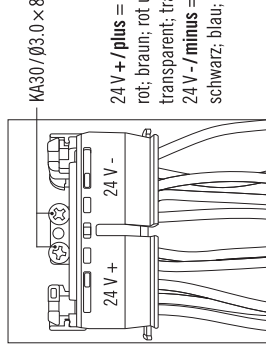
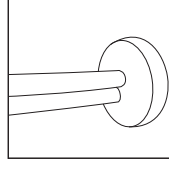

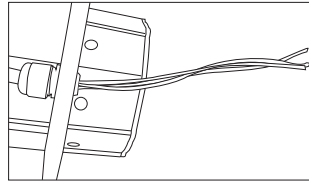

2.1.4 Anschluss Heizstrahler

Für die Option Heizung sind die Heizstrahler separat zu bestellen und gemäss der entsprechenden Anleitung zu installieren. Für den elektrischen Anschluss führen Sie dabei die Kabel durch die dafür vorgesehenen Kabelverschraubungen M16 x 1.5 durch, entfernen Sie die Isolation auf einer Länge von ca. 20 cm und fixieren Sie das Kabel mit der grauen Isolation bei der Kabelverschraubung und schliessen Sie diese an die entsprechende Verbindungsklemme (gemäss Schema) an.

Die Phase 1 Braun des 5 x 2,5² Spiralkabel wird nicht benötigt und ist ohne Funktion. Die Phase Braun ist für die Stromversorgung der Steuerung vorgesehen.

Die Phasen der Heizungen 1+2 werden über eine Verbindungsklemme (3-Leiter) an die Phase 2 Schwarz des Spiralkabels und die Phasen der Heizungen 3+4 werden über eine Verbindungsklemme (3-Leiter) an Phase 3 Grau angeschlossen.

Die Null-Leiter Blau von Heizungen und Spiralkabel werden an eine Verbindungsklemme (5-Leiter) befestigt.

Die Erde Gelb-Grün von Heizungen, Spiralkabel und Schieber wird an 2 Verbindungsklemmen (je ein 3- und 5-Leiter) angeschlossen. Die beiden

Verbindungsklemmen werden über ein Erdungskabel verbunden.

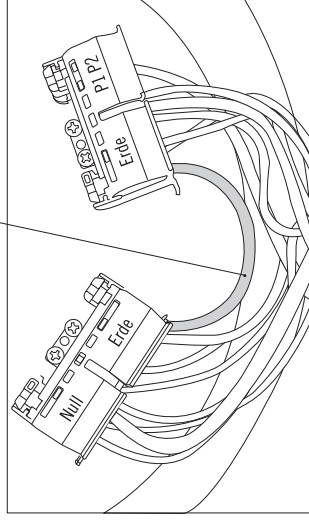

2.1.5 Montage der Befestigungsklemmen für die Verbindungsklemmen

Nachdem alle Verbindungsklemmen in die Befestigungsadapter eingebaut und gesichert wurden, werden diese an das Schiebergehäuse mit den mitgelieferten Schrauben KA30 / Ø3.0 x 8 befestigt.

2.1.6 Montage des Schiebergehäuses

a) **ACHTUNG:** Achten Sie darauf das Sie bei diesem Vorgang auf keinen Fall Kabel einklemmen oder in der Nähe der Befestigungsschrauben kommen, da dadurch die Kabel beschädigt werden und den Schieber und/oder Mast unter Strom setzen könnten.

b) Richten Sie das Schiebergehäuse so aus, dass sich der Halbmond

- des Gehäuses mittig auf die Position des Kurbelloches oder der Notentriegelung der Motorvariante befindet.
- Nehmen Sie die 2 Torx Schrauben 60 x 35 und setzen Sie diese in die hinteren dafür vorgesehenen Bohrungen des Schiebers und ziehen Sie diese 2-3 Umdrehungen an. Achten Sie dabei, dass sicher keine Kabel zwischen Schrauben und Kunststoffteilen eingeklemmt werden.
 - Nehmen Sie allfällig einen dünnen gebogenen Draht zur Hand um die Kabel in die gewünschte Position zu bringen.
 - Ziehen Sie nun die Torx Schrauben 60 x 35 sorgfältig an.
 - Nehmen Sie die weiteren 2 Torx Schrauben 60 x 20 und befestigen Sie diese im vorderen Bereich (Halbmond) des Schiebers und ziehen Sie diese an. Überprüfen Sie vorgängig ob sich ein Kabel im Bereich des Montageloch befindet und entfernen Sie dieses falls erforderlich.

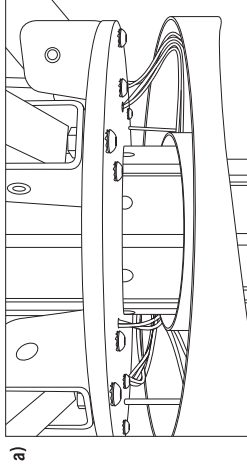

2.2 Inbetriebnahme

Nachdem der Schirm fertig aufgestellt und angeschlossen ist, müssen alle Optionen gemäss dem Kapitel 3 «Bedienung» einer Funktionskontrolle unterzogen werden.

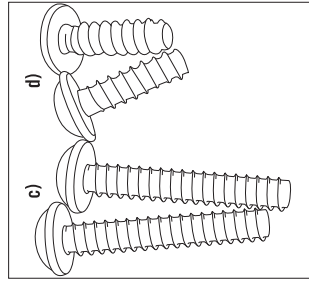
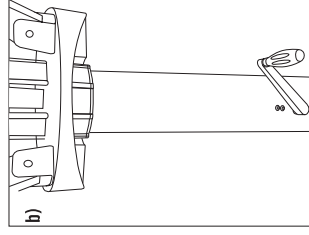

3. Bedienung

Die Bedienung erfolgt immer über eine 3- oder 7-Kanal Fernbedienung.

3.1 3-Kanal Fernbedienung

Die 3-Kanal Fernbedienung wird eingesetzt, wenn nur eine der Optionen LED, Heizung oder Motorantrieb vorhanden ist.

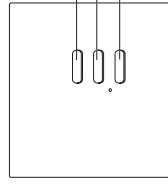

Funktionsweise:

Die Sender sind durch das Herstellerwerk mit einer speziellen Logik vorkonfiguriert. Sie können «einzeln» oder «paarweise» eingelernt werden, dabei haben Sie folgende Sendepunkte vorgegeben (z.B. CH5 mit CH6 oder CH5 mit CH6 und CH7)

3.1.1 Bedienung LED

Licht einschalten auf Maximum: Kanal-Taste 7 drücken.

Licht einschalten auf Minimum ca. 25 %: Kanal-Taste 5 drücken.

Leuchtkraft steigern: Kanal-Taste 5 drücken > Licht wird heller solange die Taste gedrückt bleibt oder das Maximum erreicht ist.

Leuchtkraft reduzieren: Kanal-Taste 6 drücken > Licht wird dunkler, solange die Taste gedrückt bleibt oder das Minimum erreicht ist.

Licht ausschalten: Kanal-Taste 7 drücken.

3.1.2 Bedienung Heizung

Heizung ausschalten: Kanal-Taste 5 drücken.
Heizung einschalten: Kanal-Taste 6 drücken.

Die Heizungssteuerung ist mit einer Sicherheitsfunktion ausgestattet. Diese gibt das Einschalten der Heizungen erst frei, wenn der Schirm vollständig geöffnet ist, dabei gibt die Steuerung ein Signalton von sich, welche darauf hinweist, dass diese nun freigeschaltet ist.

bzw. sie schaltet die Heizungen aus, wenn der Schirm geschlossen wird.
ohne Funktion: Kanal-Taste 7.

3.1.3 Bedienung Motorantrieb

Schirm öffnen: Kanal-Taste 5 drücken.

Bewegung stoppen: Kanal-Taste 6 drücken.

Schirm schliessen: Kanal-Taste 7 drücken.

Der Motorantrieb ist mit einer thermischen Sicherung ausgestattet, die ein Überhitzen des Motors verhindert. Werden mehrere Öffnungen und Schliessungen hintereinander durchgeführt löst diese Sicherung aus und stoppt den Antrieb. In diesem Falle kann die Bewegung erst weitergeführt werden (nach 5 bis 10 Minuten), wenn der Motor soweit abgekühlt ist, dass dieser sicher weiterbetrieben werden kann. In Notfällen kann die Notschliessung benutzt werden.

Notschliessung: 6-Kant Stiftschlüssel 6 mm in die Öffnung am Mast einführen und ca. eine halbe Umdrehung im Uhrzeigersinn drehen. Dadurch wird der Motorantrieb vom Schirmgestell entkoppelt und der Schirm kann von Hand zugezogen werden.

Bei PALAZZO® Royal ist der beigelegte Notschliesshaken zum Zuziehen des Schirmes zu verwenden. Es sind zwei Personen notwendig um die nötige Kraft aufzubringen.

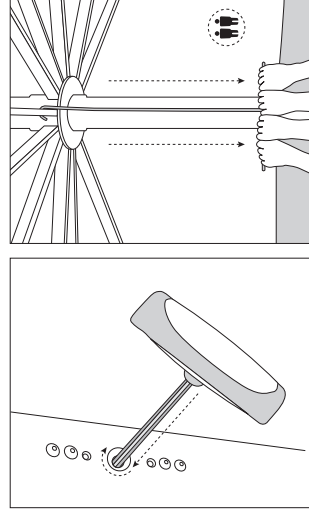

Wiederinbetriebnahme nach Notschliessung:

bei entkoppeltem Motorantrieb «Schirm schliessen» betätigen und warten bis der Motor in der Endlage selbstständig abschaltet. Schirm per Hand komplett schliessen. 6-Kant Stiftschlüssel 6 mm in die Öffnung am Mast einführen und ca. eine halbe Umdrehung gegen den Uhrzeigersinn drehen. 6-Kant Stiftschlüssel abziehen. Durch Betätigung «Schirm öffnen» Funktionskontrolle durchführen.

3.2 7-Kanal Fernbedienung

Die Fernbedienung 7-Kanal wird eingesetzt, wenn mehr als eine der Optionen Licht, Heizung und Motorantrieb vorhanden ist.

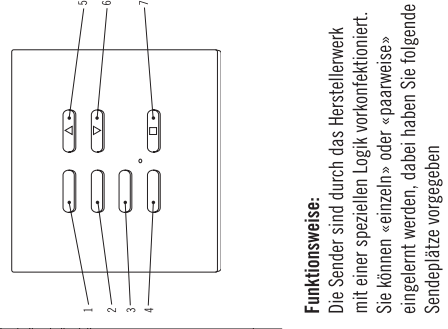

Funktionsweise:

Die Sender sind durch das Herstellerwerk mit einer speziellen Logik vorkonfiguriert.

Sie können «einzeln» oder «paarweise»

eingelernt werden, dabei haben Sie folgende Sendepunkte vorgegeben

3.2.1 Bedienung LED

Licht einschalten/einstellen auf Maximum: Kanal-Taste 1 drücken.

Licht einschalten/einstellen auf 75 %: Kanal-Taste 2 drücken.

Licht einschalten/einstellen auf 50 %: Kanal-Taste 3 drücken.

Licht einschalten/einstellen auf Minimum ca. 25 %: Kanal-Taste 4 drücken.

Licht einschalten auf Minimum ca. 25 %: Kanal-Taste 5 drücken.

Leuchtkraft steigern Kanal Taste 5 drücken > Licht wird heller solange die Taste gedrückt bleibt oder das Maximum erreicht ist.

Leuchtkraft reduzieren: Kanal-Taste 6 drücken > Licht wird dunkler, solange die Taste gedrückt bleibt oder das Minimum erreicht ist.

Licht ausschalten: Kanal-Taste 7 drücken.

3.2.2 Bedienung Heizung

Heizung 1 + 2 einschalten: Kanal-Taste 1 drücken.

Heizung 1 + 2 ausschalten: Kanal-Taste 2 drücken.

Heizung 3 + 4 einschalten: Kanal-Taste 3 drücken.

Heizung 3 + 4 ausschalten: Kanal-Taste 4 drücken.

Die Heizungssteuerung ist mit einer Sicherheitsfunktion ausgestattet.

Diese gibt das Einschalten der Heizungen erst frei wenn der Schirm

vollständig geöffnet ist, dabei gibt die Steuerung ein Signalton von sich,

welche darauf hinweist, dass diese nun freigeschaltet ist.

bzw. sie schaltet die Heizungen aus, wenn der Schirm geschlossen wird.

ohne Funktion: Kanal-Taste 5, 6, 7.

3.2.3 Bedienung LED und Heizung

Licht einschalten auf Maximum: Kanal-Taste 7 drücken.

Licht einschalten auf Minimum ca. 25 %: Kanal-Taste 5 drücken.

Leuchtkraft steigern: Kanal-Taste 5 drücken > Licht wird heller solange die Taste gedrückt bleibt oder das Maximum erreicht ist.

Leuchtkraft reduzieren: Kanal-Taste 6 drücken > Licht wird dunkler,

solange die Taste gedrückt bleibt oder das Minimum erreicht ist.

Licht ausschalten: Kanal-Taste 7 drücken.

Heizung einschalten: Kanal-Taste 1 drücken.

Heizung ausschalten: Kanal-Taste 2 drücken.

Die Heizungssteuerung ist mit einer Sicherheitsfunktion ausgestattet.

Diese gibt das Einschalten der Heizungen erst frei wenn der Schirm

vollständig geöffnet ist, dabei gibt die Steuerung ein Signalton von sich,

welche darauf hinweist, dass diese nun freigeschaltet ist.

bzw. sie schaltet die Heizungen aus, wenn der Schirm geschlossen wird.

ohne Funktion: Kanal-Taste 3, 4.

3.2.4 Bedienung LED und Motor

Licht einschalten auf Maximum: Kanal-Taste 7 drücken.

Licht einschalten auf Minimum ca. 25 %: Kanal-Taste 5 drücken.

Leuchtkraft steigern: Kanal-Taste 5 drücken > Licht wird heller solange die Taste gedrückt bleibt oder das Maximum erreicht ist.

Leuchtkraft reduzieren: Kanal-Taste 6 drücken > Licht wird dunkler,

solange die Taste gedrückt bleibt oder das Minimum erreicht ist.

Licht ausschalten: Kanal-Taste 7 drücken.

Schirm öffnen: Kanal-Taste 1 drücken.

Schirm schliessen: Kanal-Taste 2 drücken.

Bewegung stoppen: Funktion für die Gegenrichtung drücken. Beispiel:

- Bei sich öffnendem Schirm Kanal-Taste 2 drücken.

- Bei sich schliessendem Schirm Kanal-Taste 1

drücken.

ohne Funktion: Kanal-Taste 3, 4.

3.2.5 Bedienung Heizung und Motor

Heizung einschalten: Kanal-Taste 1 drücken.

Heizung ausschalten: Kanal-Taste 2 drücken.

Die Heizungssteuerung ist mit einer Sicherheitsfunktion ausgestattet.

Diese gibt das Einschalten der Heizungen erst frei wenn der Schirm

vollständig geöffnet ist, dabei gibt die Steuerung ein Signalton von sich,

welche darauf hinweist, dass diese nun freigeschaltet ist.

bzw. sie schaltet die Heizungen aus, wenn der Schirm geschlossen wird.

Schirm öffnen: Kanal-Taste 3 drücken.

Schirm schliessen: Kanal-Taste 4 drücken.

Bewegung stoppen: Funktion für die Gegenrichtung drücken. Beispiel:

- Bei sich öffnendem Schirm Kanal-Taste 2 drücken.

- Bei sich schliessendem Schirm Kanal-Taste 1

drücken.

ohne Funktion: Kanal-Taste 5, 6, 7.

3.2.6 Bedienung LED, Heizung und Motor

Licht einschalten auf Maximum: Kanal-Taste 7 drücken.

Licht einschalten auf Minimum ca. 25 %: Kanal-Taste 5 drücken.

Leuchtkraft steigern: Kanal Taste 5 drücken > Licht wird heller solange die Taste gedrückt bleibt oder das Maximum erreicht ist.

Leuchtkraft reduzieren: Kanal-Taste 6 drücken > Licht wird dunkler,

solange die Taste gedrückt bleibt oder das Minimum erreicht ist.

Licht ausschalten: Kanal-Taste 7 drücken.

Heizung einschalten: Kanal-Taste 1 drücken.

Heizung ausschalten: Kanal-Taste 2 drücken.

Die Heizungssteuerung ist mit einer Sicherheitsfunktion ausgestattet.

Diese gibt das Einschalten der Heizungen erst frei wenn der Schirm

vollständig geöffnet ist, dabei gibt die Steuerung ein Signalton von sich,

welche darauf hinweist, dass diese nun freigeschaltet ist.

bzw. sie schaltet die Heizungen aus, wenn der Schirm geschlossen wird.

Schirm öffnen: Kanal-Taste 3 drücken.

Schirm schliessen: Kanal-Taste 4 drücken.

Bewegung stoppen: Funktion für die Gegenrichtung drücken. Beispiel:

- Bei sich öffnendem Schirm Kanal-Taste 2 drücken.

- Bei sich schliessendem Schirm Kanal-Taste 1

drücken.

4. Wartung

4.1 Batteriewechsel an der Fernbedienung

Batteriewechsel

- Halten Sie Batterien immer außer Reichweite von Kindern. Sollte eine Batterie verschluckt werden ist unverzüglich ein Arzt aufzusuchen. Bei falschem Ersatz besteht Explosionsgefahr
- Nur Type CR 2430 verwenden
- Verpacken Sie Batterien immer wenn Sie sie lagern oder entsorgen wollen. Ansonsten können sie sich bei Kontakt mit metallischen Teilen entladen oder entzünden, bzw. beschädigt werden.
- Die Entsorgung entleerter oder beschädigter Batterien muss immer gemäß den jeweils gültigen Gesetzen erfolgen. Im Zweifel kontaktieren Sie die Umweltbehörden oder die Abfallbeseitigungsstellen.
- Batterien nicht im Hausmüll entsorgen.
- Verbrauchte Batterien fachgerecht entsorgen.

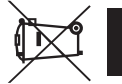

1. Öffnen sie die Abdeckung

- Entnehmen Sie die Batterien und setzen Sie die Neuen so ein wie die Alten platziert waren.

Achten Sie auf korrekte Polung (+/-)!

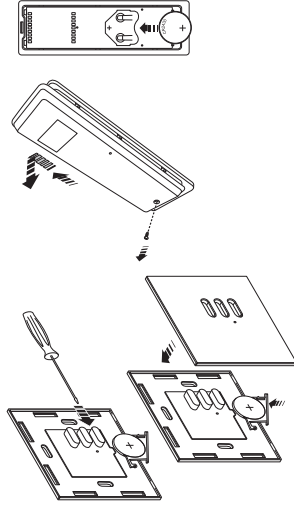

4.2 Ersetzen des LED Streifen

- Elektrische Zuleitung trennen und gegen unbeabsichtigtes Wiedereinschalten sichern.
- Die 4 Schrauben aus dem Schieber herausdrehen, das Schiebergehäuse abnehmen und die Kontakte lösen.
- Defekter LED Streifen entfernen, Kontaktstellen von Kleberresten reinigen.
- Neuer LED Streifen anbringen.
- Nur LED Streifen welche von der Firma GLATZ freigegeben wurden verwenden!

5. EG-Konformitätserklärung

Wir, GLATZ AG, Neuhoferstrasse 12, CH-8500 Frauenfeld, erklären hiermit, dass das/die nachfolgend genannte/n Produkt/e den Richtlinien der Europäischen Gemeinschaften entspricht/entsprechen.

231 00 XXXXX PALAZZO® Style –E, alle Grössen (Gross-Schirm mit Motorantrieb)
 331 00 XXXXX PALAZZO® Noblesse –E, alle Grössen (Gross-Schirm mit Motorantrieb)
 341 00 XXXXX PALAZZO® Royal –E, alle Grössen (Gross-Schirm mit Motorantrieb)

350 01 559010 Steuerung Pz14 für LED 230V
 350 01 559020 Steuerung Pz14 für Heizung 400V
 350 01 559030 Steuerung Pz14 für LED und Heizung 400V
 350 01 559035 Steuerung Pz14 für LED und Heizung 230V
 350 01 559100 Steuerung Pz14 für Motor 230V
 350 01 559110 Steuerung Pz14 für LED und Motor 230V
 350 01 559120 Steuerung Pz14 für Heizung und Motor 400V
 350 01 559130 Steuerung Pz14 für LED, Heizung und Motor 400V
 350 01 559135 Steuerung Pz14 für LED, Heizung und Motor 230V

350 01 555270 Fernbedienung, für Wandmontage 3-Kanal, IP20
 350 01 555280 Fernbedienung, für Wandmontage 7-Kanal, IP20
 350 01 555290 Fernbedienung, inkl. Wandhalter 7-Kanal, IP20

Die Übereinstimmung der/s bezeichneten Produkte/s mit den wesentlichen Schutzanforderungen wird durch Einhaltung folgender Richtlinien und Normen nachgewiesen:

EMV-Richtlinie 2004/108/EG
 EN 61000-6-1:2007, EN 61000-6-2:2006, EN 61000-6-3:2011,
 EN 61000-6-4:2011, EN 60730-1:2000, EN 60730-2-7:1991
 Niederspannungsrichtlinie 2006/95/EG
 EN 60669-1:2009, EN 60669-2-1:2010
 R&TE-Richtlinie 1999/5/EG
 ETSI EN 301 489-3 V1.4.1
 ETSI EN 300 220-2 V2.1.2
 RoHS-Richtlinie 2002/95/EG

Frauenfeld, 05.09.2014

Robert Siegenthaler
 Engineering Director

Sergio Malacarne
 COO

These instructions apply to the LED and/or motor and/or heater control of the PALAZZO® sunshades as of 2014/15. These instructions contain all relevant assembly and operation information. For further information, see the instructions of the component manufacturer (Teleco Automation GmbH), which shall be considered an integral part of these instructions.

1. Safety instructions

- Please read and understand these instructions before assembly or operation. Please keep this manual for later reference.
- Failure to follow these safety instructions and instructions for installation and use could result in serious personal injury and damage to materials, for which the manufacturer assumes no responsibility.
- Connection to the electrical supply network and initial operation must only be performed by a qualified electrician. Locally applicable regulations must be adhered to.
- The sunshade must not be operated by children or by persons with reduced physical or mental capabilities. The remote control must be kept out of reach of such persons.
- Do not allow children to play with the sunshade or accessories.
- Before opening or closing the sunshade, check that there are no obstructions in the way.
- Opening and closing of the sunshade must be supervised.
- The sunshade and accessories must be checked regularly for damage or excessive wear and tear. Any defects should be rectified before further use.
- Only use original Glatz accessories and spare parts to ensure safety, complete comfort and proper functioning.

- The symbol with the crossed out wheelee bin means that within the European Union the product must be disposed of separately. This applies to the product and all accessories which have this symbol.

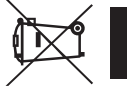

Products with this symbol may not be disposed of with normal household waste, but must be taken to a recycling centre for electric and electronic devices. Recycling helps to reduce consumption of raw material and to protect the environment.

2. Assembly and Commissioning

Each remote control is provided factory-set to the corresponding sunshade. If another configuration is desired (e.g. several sunshades reacting to the same remote control), then one should follow the instructions of the component manufacturer (Elero GmbH).
The relevant schemes, assembling and operating instructions, as well as the standard programming, are found on our Intranet under the heading «Download Center». For any questions concerning Intranet please give us a call: Tel. 0041 52 723 66 33.

2.1 Electrical connection

2.1.1 Main line

The supply line has to be provided on site. It has to be possible to disconnect it for installation and maintenance purposes and to protect it against unintentional reactivation.

Connection values for systems without heater:

- 230V~ P+N+PE, 50Hz, 10A, max. 300W
- #### Connection values for systems with heater:
- 400V~ 3P+N+PE, 50Hz, 16A, max. 4×1500 Watt
 - 230V~ P+N+PE, 50Hz, 16A, max. 2×1500 Watt
 - 230V~ P+N+PE, 50Hz, 16A, max. 2×1500 Watt / 20A, max. 4×1000 Watt

Connect the supply line to the sunshade using the provided connector. The connector can be stored in the support tube or in the ground socket.

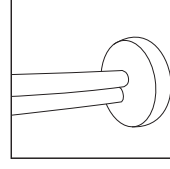

2.1.2 Connection

Diagram: Connect the cables according to the enclosed diagram (download section; www.glatz.ch).

Connection terminal
3-pin



Connection terminal
5-pin



Mounting adapter

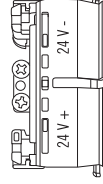

2.1.3 Connection of LED strips (Only for PALAZZO® Royal)

Pass the cable of the LED strip through the distribution slide and connect it to the corresponding connector (5-wire, according to diagram).
 The grommet must previously be pierced using a sharp object.

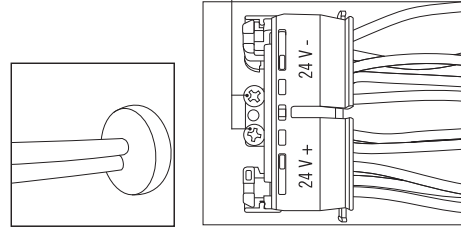

K430 / Ø3.0 × 8

24 V + / plus =
red; brown; red and black; white and
transparent; transparent
24 V - / minus =
black; blue; transparent and green

2.1.4 Connection of the heater

To use the heater option, the heaters have to be ordered separately and installed according to the respective instructions. For the electrical connection, insert the cables in the M16 x 1.5 cable connection, strip approx. 20 cm of the cables and fasten the wire with the grey insulation at the cable connection and connect it to the respective connection terminal (according to the plan). The brown phase conductor 1 of the 5 x 2.52 helix cable is not needed and has no function. The brown phase conductor is designed for the control unit power supply.

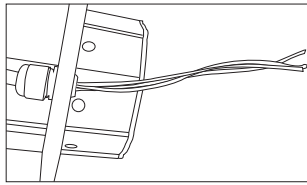

The two connection terminals are connected using an earth cable.

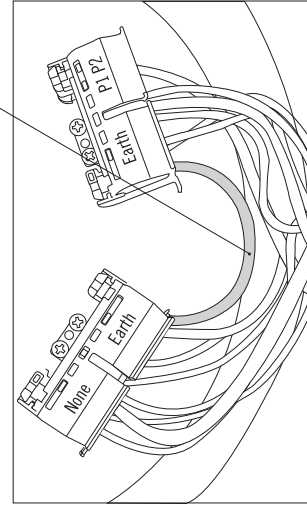

Proceed as follows:

- b) Position the slide housing in such a way that the half moon of the housing is in the centre of the position of the crank hole or the emergency release of the motor variant.
- c) Take two 60 x 35 Torx screws, insert them in the rear boreholes of the slide provided for this purpose and tighten them by 2 – 3 turns. Make sure not to catch the cables between the screws and the plastic parts.
 - You could use a thin bent wire to bring the cables to the desired position.
 - Now carefully tighten the 60 x 35 Torx screws.
- d) Take two more 60 x 20 Torx screws, fasten them at the front part (half moon) of the slide and tighten them. Before doing so, you must check whether there are cables at the mounting hole. If this is the case, you must remove them, if necessary.

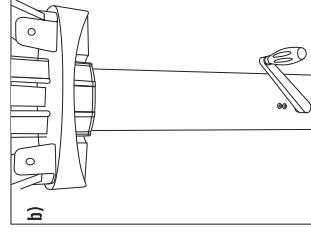

The phases of heaters 1 + 2 are connected to phase 2, black of the spiral cable using a connection terminal (3-pin) and the phases of heaters 3 + 4 are connected to phase 3, grey using a connection terminal (3-pin).

The blue neutral conductor of the heaters and the spiral cable are connected to a connection terminal (5-pin).

The yellow/green earth conductor of the heaters, spiral cable and slide is connected to 2 connection terminals (3-pin and 5-pin).

2.1.5 Assembly of the mounting adapters for the connecting pieces

After having fitted and secured all connecting pieces in the mounting adapters, they are mounted to the slide housing using the supplied KA30 / Ø3.0 x 8 screws.

2.1.6 Assembly of the slide housing

a) ATTENTION: Make sure that you do not catch the cables or approach the mounting screws. Otherwise you risk damaging the cables and energising the slide and/or pole.

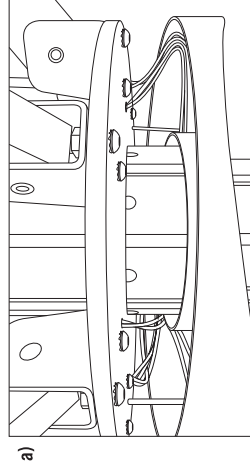

2.2 Commissioning

After having completely installed and connected the sunshade, all options must undergo a functional check according to the chapter 3 «How to operate».

3. How to operate

Sunshades are generally controlled by a 3-channel or 7-channel remote control.

3.1 3-channel remote control

The 3-channel remote control is used if only one of the options LED, heater or motor drive is available.

Functionality:

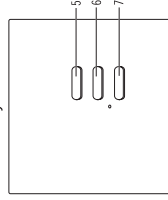

The transmitters are pre-set in the factory on the basis of a special logic.

They may be taught in «individually»

or «in pairs» with the following pre-set

transmission channels (e.g. CH5 with

CH6 or CH5 with CH6 and CH7)

3.1.1 How to operate the LED

Turning on the light to maximum: Press channel key 7

Turning on the light to minimum, approx. 25 %: Press channel key 5

Increasing luminosity: Press channel key 5 → the light is getting brighter

as long as you keep the key pressed or until the maximum is reached.

Reducing luminosity: Press channel key 6 → the light is getting darker as

long as you keep the key pressed or until the minimum is reached.

Turning off the light: Press channel key 7

3.1.2 How to operate the heater

Turning on the heater: Press channel key 5

Turning off the heater: Press channel key 6

The heater control is equipped with a safety function which releases the activation of the heater only if the sunshade is completely open. The control sends out a signal tone indicating that the heater can be activated now, or it turns off the heater if the sunshade is closed.

Without function: Channel key 7

3.1.3 How to operate the motor drive

Opening the sunshade: Press channel key 5

Stopping the movement: Press channel key 6

Closing the sunshade: Press channel key 7

The motor drive is equipped with a thermal fuse which prevents the motor from overheating. If the sunshade is opened and closed a several times in a row, this fuse is released and stops the drive. In this case, the movement cannot be continued until the motor has cooled down for further operation (after 5 to 10 minutes). In cases of emergency, the emergency closing can be used.

Emergency closing: Insert the Allen wrench into the opening at the pole by 6 mm and turn it in a clockwise direction by approx. half a rotation.

This is to disconnect the motor drive from the sunshade rod, and the

sunshade can be closed by hand.

For PALAZZO® Royal the supplied emergency closing hook must be used to close the sunshade. Two persons are necessary to provide for the required force.

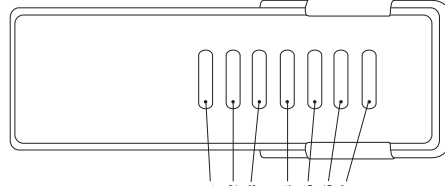
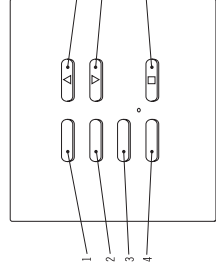
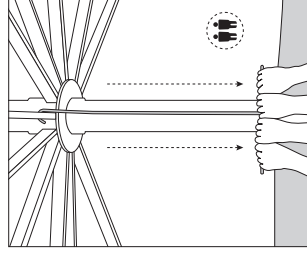
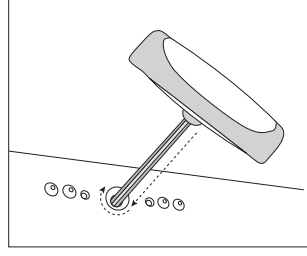

3.2 7-channel remote control

The 7-channel remote control is used if more than one of the options light, heater and motor drive are available.

Functionality:

The transmitters are pre-set in the factory on the basis of a special logic. They may be taught in «individually» or «in pairs» with the following pre-set transmission channels

Recommissioning after emergency closing: With the motor drive disconnected, press the «Close sunshade» button and wait until the motor stops automatically once the sunshade is in end position. Completely close the sunshade by hand. Insert the Allen wrench into the opening at the pole by 6 mm and turn it in a counter-clockwise direction by approx. half a rotation. Remove the Allen wrench. Press the «Open sunshade» button to check functionality.

3.2.1 How to operate the LED

Turning on/setting the light to maximum: Press channel key 1

Turning on/setting the light to 75 %: Press channel key 2

Turning on/setting the light to 50 %: Press channel key 3

Turning on/setting the light to minimum, approx. 25 %: Press channel key 4

Turning on the light to minimum, approx. 25 %: Press channel key 5 as long as you keep the key pressed or until the maximum is reached.

Reducing luminosity: Press channel key 5 > the light is getting brighter long as you keep the key pressed or until the minimum is reached.

Turning off the light: Press channel key 7

3.2.2 How to operate the heater

Turning on heater 1 + 2: Press channel key 1

Turning off heater 1 + 2: Press channel key 2

Turning on heater 3 + 4: Press channel key 3

Turning off heater 3 + 4: Press channel key 4

The heater control is equipped with a safety function which releases the activation of the heater only if the sunshade is completely open. The control sends out a signal tone indicating that the heater can be activated now, or it turns off the heater if the sunshade is closed.

Without function: Channel keys 5, 6, 7

3.2.3 How to operate LED and heater

Turning on the light to maximum: Press channel key 7

Turning on the light to minimum, approx. 25%: Press channel key 5

Increasing luminosity: Press channel key 5 > the light is getting brighter as long as you keep the key pressed or until the maximum is reached.

Reducing luminosity: Press channel key 6 > the light is getting darker as long as you keep the key pressed or until the minimum is reached.

Turning off the light: Press channel key 7

Turning on the heater: Press channel key 1

Turning off the heater: Press channel key 2

The heater control is equipped with a safety function which releases the activation of the heater only if the sunshade is completely open. The control sends out a signal tone indicating that the heater can be activated now, or it turns off the heater if the sunshade is closed.

Without function: Channel keys 3, 4

3.2.4 How to operate LED and motor

Turning on the light to maximum: Press channel key 7

Turning on the light to minimum, approx. 25%: Press channel key 5

Increasing luminosity: Press channel key 5 > the light is getting brighter as long as you keep the key pressed or until the maximum is reached.

Reducing luminosity: Press channel key 6 > the light is getting darker as long as you keep the key pressed or until the minimum is reached.

Turning off the light: Press channel key 7

Opening the sunshade: Press channel key 1

Closing the sunshade: Press channel key 2

Stopping the movement: Press the function for the opposite direction.

Example:

- Press channel key 2 while sunshade is opening.

- Press channel key 1 while sunshade is closing.

Without function: Channel keys 3, 4

3.2.5 How to operate heater and motor

Turning on the heater: Press channel key 1

Turning off the heater: Press channel key 2

The heater control is equipped with a safety function which releases the activation of the heater only if the sunshade is completely open. The control sends out a signal tone indicating that the heater can be activated now, or it turns off the heater if the sunshade is closed.

Opening the sunshade: Press channel key 3

Closing the sunshade: Press channel key 4

Stopping the movement: Press the function for the opposite direction.

Example:

- Press channel key 2 while sunshade is opening.

- Press channel key 1 while sunshade is closing.

Without function: Channel keys 5, 6, 7

3.2.6 How to operate LED, heater and motor

Turning on the light to maximum: Press channel key 7

Turning on the light to minimum, approx. 25 %: Press channel key 5

Increasing luminosity: Press channel key 5 > the light is getting brighter as long as you keep the key pressed or until the maximum is reached.

Reducing luminosity: Press channel key 6 > the light is getting darker as long as you keep the key pressed or until the minimum is reached.

Turning off the light: Press channel key 7

Turning on the heater: Press channel key 1

Turning off the heater: Press channel key 2

The heater control is equipped with a safety function which releases the activation of the heater only if the sunshade is completely open. The control sends out a signal tone indicating that the heater can be activated now, or it turns off the heater if the sunshade is closed.

Opening the sunshade: Press channel key 3

Closing the sunshade: Press channel key 4

Stopping the movement: Press the function for the opposite direction.

Example:

- Press channel key 2 while sunshade is opening.

- Press channel key 1 while sunshade is closing.

4. Maintenance

4.1 Changing the batteries of the remote control

How to change batteries

- Always keep batteries away from children. Immediately call a doctor, if a battery has been swallowed.
- In case of replacing the wrong batteries, you risk explosions.
- Only use type CR 2430.
- Batteries must always be packed for storage or disposal. Otherwise batteries may be discharged or ignited and/or damaged when in contact with metal parts.
- Discharged or damaged batteries must always be disposed of in accordance with the applicable laws. When in doubt, contact your environmental authorities or your waste collection points.
- Do not dispose of batteries in your household waste.
- Used batteries must be disposed of correctly.



1. Open the cover

2. Remove used batteries, insert new batteries and position them the same way the used ones were positioned.

Mind the correct poles (+/-)!

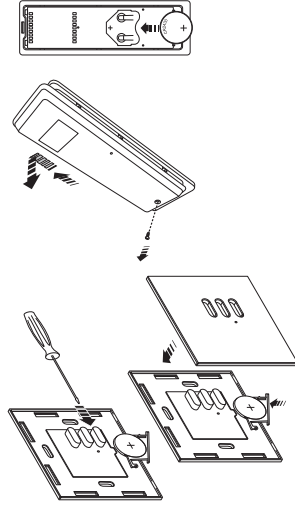

4.2 How to replace the LED strip

- Disconnect the power supply lines and secure them against unintended reconnection.
- Unscrew the 4 screws on the slide, remove the slide housing and loosen the contacts.
- Remove the defective LED strip and clean the contacts from any adhesive residues.
- Refit the new LED strip.
- Reconnect the power supply lines and turn them on again.
- Only use LED strips approved by GLATZ!

5. EC Declaration of Conformity

We, Glatz AG, Neuroistrasse 12, CH-8500 Frauenfeld, herewith declare that the product/s mentioned below complies/comply with the directives of the European Community.

231 00 XXXXX PALAZZO® Style – E, all sizes
(large sunshade with motor drive)
331 00 XXXXX PALAZZO® Noblesse – E, all sizes
(large sunshade with motor drive)
341 00 XXXXX PALAZZO® Royal – E, all sizes
(large sunshade with motor drive)

350 01 559010 Pz14 control for LED 230V
350 01 559020 Pz14 control for heater 400V
350 01 559030 Pz14 control for LED and heater 400V
350 01 559035 Pz14 control for LED and heater 230V

350 01 559100 Pz14 control for motor 230V
350 01 559110 Pz14 control for LED and motor 230V
350 01 559120 Pz14 control for heater and motor 400V
350 01 559130 Pz14 control for LED, heater and motor 400V
350 01 559135 Pz14 control for LED, heater and motor 230V

350 01 555270 Remote control for wall fastening, 3 channels, IP20
350 01 555280 Remote control for wall fastening, 7 channels, IP20
350 01 555290 Remote control incl. wall mounting, 7 channels, IP20

The conformity of the mentioned product/s with the basic protective requirements is proven by their compliance with the following directives and standards:

EMC Directive 2004/108/EC

EN 61000-6-1:2007, EN 61000-6-2:2006, EN 61000-6-3:2011,

EN 61000-6-4:2011, EN 60730-1:2000, EN 60730-2-7:1991

Low Voltage Directive 2006/95/EC

EN 60669-1:2009, EN 60669-2-1:2010

R&TTE Directive 1999/5/EG

ETSI EN 301 489-3 V1.4.1

ETSI EN 300 220-2 V2.1.2

RoHS Directive 2002/95/EC

Frauenfeld, 05.09.2014

Robert Siegenthaler
Engineering Director

COO

Sergio Malacarne

Ce manuel s'applique à la commande des parasols PALAZZO® équipés d'éclairage à LED et/ou de moteur et ou de chauffage à partir de 2014/15. Cette notice contient toutes les informations importantes pour le montage et l'utilisation. Des informations supplémentaires se trouvent sur les notices du fabricant des composants (Elero GmbH), qui doivent être considérées comme partie intégrante de cette notice.

1. Consignes de sécurité

- La présente notice doit être lue et comprise avant le montage et l'utilisation. Elle doit être conservée pour une utilisation ultérieure.
- Le non-respect des consignes et des remarques de sécurité de la notice de montage et d'utilisation peut entraîner de graves blessures et dommages sur les personnes et le matériel, pour lesquels le fabricant exclue expressément toute responsabilité ou garantie!
- Le raccordement au réseau électrique et la première mise en service doivent uniquement être effectués par un expert en électricité. Les prescriptions locales en vigueur doivent être observées!
- Le parasol et ses accessoires ne doivent pas être manipulés par des enfants ou des personnes à capacité physique ou mentale réduite. La télécommande doit être rangée à un endroit inaccessible pour ces personnes.
- Les enfants ne doivent pas jouer avec le parasol ou ses accessoires.
- Avant d'ouvrir ou de fermer le parasol, vérifier si aucun obstacle n'entrave l'ouverture/fermeture de celui-ci.
- Surveiller le parasol lors de l'ouverture et de la fermeture de celui-ci.
- Il est nécessaire de contrôler régulièrement si le parasol et ses accessoires ne présentent pas de signes d'usure importants ou de dommages. Si des défauts sont constatés, ils doivent être réparés avant d'utiliser à nouveau le parasol.

- Utilisez uniquement des accessoires et des pièces de rechange d'origine de Glatz, afin de garantir la sécurité, le confort et la tranquillité, ainsi qu'un fonctionnement correct.

Le symbole de la poubelle barrée signifie que dans l'Union européenne, ce produit doit être éliminé dans un centre de tri de déchets. Ceci s'applique pour le produit ainsi que pour toutes les pièces accessoires marquées avec ce symbole.

Les produits marqués ne doivent pas être éliminés avec les déchets domestiques normaux, mais doivent être déposés dans un point de collecte pour le recyclage d'appareils électriques et électroniques. Le recyclage aide à réduire la consommation de matières premières et à protéger l'environnement.



2. Montage et mise en marche

La télécommande est réglée en usine pour un parasol donné. Si une configuration différente est souhaitée (par ex. plusieurs parasols sont commandés par la même télécommande), vous devez consulter la notice correspondante du fabricant de composants (Elero GmbH).

Le schéma et les instructions de montage et d'utilisation correspondants, ainsi que la programmation standard sont fournis sur notre Intranet, rubrique « Downloadcenter ». Si vous avez des questions sur l'intranet, vous pouvez nous contacter par tél. au 0041 52 723 66 33.

2.1 Branchement électrique

2.1.1 Ligne principale

L'alimentation doit être préparée par le client. Celle-ci doit pouvoir être déconnectée pour les travaux d'installation et de maintenance et sécurisée contre la remise sous tension involontaire.

Valeurs de raccordement pour les dispositifs sans chauffage:

- 230V~P+N+PE, 10A, max. 300W

Valeurs de raccordement pour les dispositifs avec chauffage:

- 400V~3P+N+PE, 50Hz, 16A, max. 4 x 1500 Watts

- 230V~P+N+PE, 50Hz, 16A, max. 2 x 1500 Watts

- 230V~P+N+PE, 50Hz, 16A, max. 2 x 1500 Watts/20A, max. 4 x 1000 Watts

Effectuer le branchement entre l'alimentation et le parasol à l'aide du connecteur fourni. Le connecteur de branchement peut être logé dans le tube de fixation ou la douille de sol.

2.1.2 Raccordement

Schéma: connectez les câbles selon le schéma ci-joint (zone de téléchargeement; www.glatz.ch).

Borne de jonction à 3 conducteurs

Borne de jonction à 5 conducteurs

Adaptateur de fixation

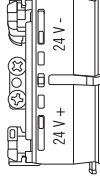

2.1.3 Raccordement ruban à LED (seulement pour PALAZZO® Royal)

Passer le câble du ruban à LED dans le coulisseau jusqu'à la distribution et le connecter à la borne de liaison correspondante (5 conducteur, selon le schéma). Le passage de câble a été préalablement percé à l'aide d'un objet pointu.

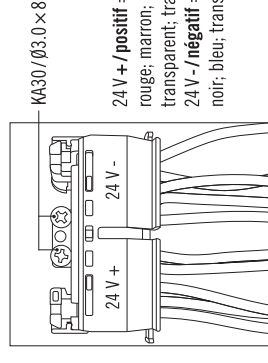
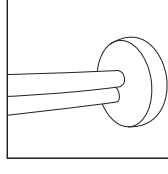

24V+ / positif =
rouge; marron; rouge et noir; blanc et transparent; transparent
24V- / négatif =
noir; bleu; transparent et vert

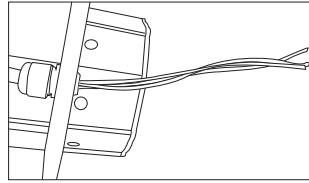

2.1.4 Raccordement des rubans à LED

Les rubans à LED doivent être fixés aux supports d'angle propres et sans graisse prévus à cet effet. Pour ce faire, il faut faire passer le câble du ruban à LED par l'orifice foré préalablement à l'usine (photo 1) du support d'angle (photo 2) et du coulisseau pour que les LEDs soient bien réparties et le raccorder au serre-fils de jonction correspondant (à 5 conducteurs, conformément au schéma). Percer au préalable le passe-câble avec un objet pointu.

Le conducteur de phase 1 brun 5 x 2,52 du câble spiralé n'est pas nécessaire et n'a aucune fonction. Le conducteur de phase brun est prévu pour l'alimentation de la commande.

Les phases de chauffage 1 + 2 sont raccordées à la phase 2 noire du câble spiralé par le biais d'une borne de jonction (à 3 conducteurs) et les phases de chauffage 3 + 4 sont raccordées à la phase 3 grise par le biais d'une borne de jonction (à 3 conducteurs).

Les conducteurs neutres bleus des chauffages et câbles spiralés sont fixés à une borne de jonction (à 5 conducteurs).

La terre jaune-vert des chauffages, les câbles spiralés et le coulisseau sont raccordés à 2 bornes de jonction (une à 3 conducteurs et l'autre à 5). Les deux bornes de jonction sont raccordées par un câble de mise à la terre.

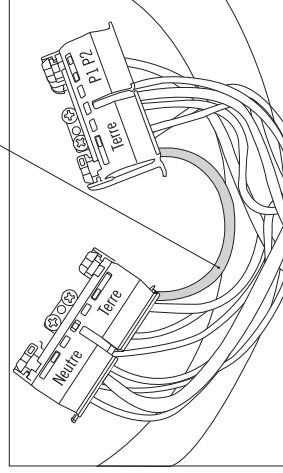

le coulisseau et/ou mât pourrait se mettre sous tension.

Procédez comme suit:

- Orientez le boîtier du coulisseau de manière à ce que la moitié du boîtier se trouve au centre au niveau de l'orifice de la manivelle ou du déverrouillage d'urgence du type de moteur.
- Prenez les 2 vis Torx 60 x 35 et insérez-les dans les trous de l'arrière du coulisseau prévus à cet effet et vissez-les en 2 - 3 tours. Veillez à ce qu'aucun câble ne soit coincé entre les vis et les pièces plastiques.
- Prenez éventuellement un câble fin courbé pour mettre les câbles dans la position voulue.
- Vissez maintenant soigneusement les vis Torx 60 x 35.
- Prenez les 2 autres vis Torx 60 x 20 et placez-les à l'avant (moitié) du coulisseau, puis vissez-les. Vérifiez au préalable si un câble se trouve au niveau du trou de montage et enlevez-le si nécessaire.

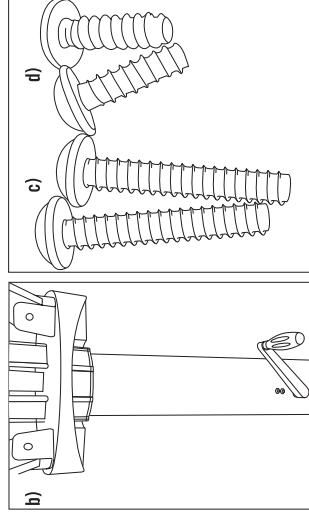

2.2 Mise en service

Après que le parasol ait été installé et branché, toutes les options doivent être soumises à un contrôle de fonctionnement conformément au chapitre 3 «Commande».

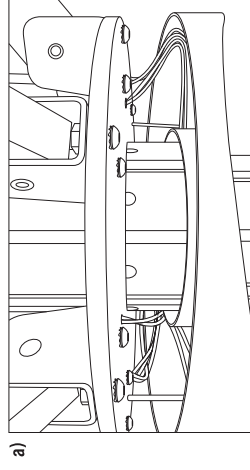

2.1.5 Montage des adaptateurs de fixation pour les bornes de jonction

Après avoir intégré toutes les bornes de jonction aux adaptateurs de fixation et après les avoir sécurisées, celles-ci sont fixées au boîtier du coulisseau à l'aide des vis fournies KA 30 / Ø3,0 x 8.

2.1.6 Montage du boîtier du coulisseau

a) ATTENTION: Veillez à ne pas pincer les câbles durant ce processus, ni à les approcher des vis de fixation car les câbles peuvent se détériorer et

3. Commande

La commande s'effectue toujours par le biais d'une télécommande à 3 ou 7 canaux.

3.1 Télécommande 3 canaux

La télécommande 3 canaux est utilisée quand il n'est question que de l'une des options LED, chauffage ou commande motorisée.

Mode de fonctionnement:

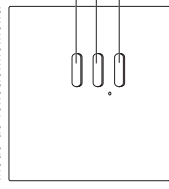

Les émetteurs sont préconçus selon une logique spéciale par l'usine de fabrication. Ils peuvent être programmés «seuls» ou «par paire», c'est pour cela que l'on vous propose les emplacements d'émission suivants (par ex. CH5 avec CH6 ou CH5 avec CH6 et CH7)

3.1.1 Commande LED

Allumer la lumière au maximum: presser la touche canal 7
Allumer la lumière au minimum env. 25 %: presser la touche canal 5
Augmenter l'intensité lumineuse: presser la touche Canal 5 > La lumière est plus lumineuse tant que vous appuyez sur la touche ou que l'intensité maximale est atteinte.

Baisser l'intensité lumineuse: presser la touche canal 6 > La lumière s'assombrit tant que vous appuyez sur la touche ou que l'intensité minimale est atteinte.

Eteindre la lumière: presser la touche canal 7

3.1.2 Commande chauffage

Allumer le chauffage: presser la touche canal 5.
Eteindre le chauffage: presser la touche canal 6.

La commande de chauffage est dotée d'une fonction de sécurité. Celle-ci ne déclenche le démarrage des chauffages que quand le parasol est entièrement ouvert, ce faisant, la commande émet un signal sonore qui indique que le chauffage est enclenché.

Ou bien, cette fonction arrête les chauffages quand le parasol se ferme.
Sans fonction: Touche canal 7.

3.1.3 Commande motorisée

Ouvrir le parasol: presser la touche canal 5.

Arrêter le mouvement: presser la touche canal 6.

Fermer le parasol: presser la touche canal 7.

La commande motorisée est dotée d'un système de sécurité thermique qui prévient la surchauffe du moteur. Quand plusieurs ouvertures et fermetures sont effectuées les unes après les autres, ce système de sécurité s'enclenche et arrête la commande. Dans ce cas, le mouvement ne peut se poursuivre (au bout de 5 à 10 minutes) que si le moteur s'est refroidi de telle manière que celui-ci peut continuer de fonctionner en toute sécurité. En cas d'urgence, la fermeture d'urgence peut être utilisée.

Accessoire d'urgence: introduire la clé mâle coudée, 6 pans à 6 mm dans l'orifice du mât et la faire pivoter env. une moitié de tour dans le sens des aiguilles d'une montre. Ainsi, la commande motorisée est débranchée du pied du parasol et le parasol peut être fermé manuellement.

En ce qui concerne le modèle PALAZZO® Royal, il faut utiliser le crochet de fermeture d'urgence joint au colis pour fermer le parasol. Il faut deux personnes pour réunir la force nécessaire.

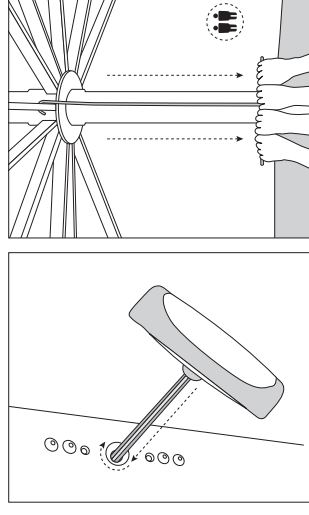

Remise en service après fermeture d'urgence: quand la commande motorisée est débranchée, actionner la touche «Fermer le parasol», et attendre que le moteur s'arrête tout seul en position finale. Fermer entièrement le parasol manuellement. Introduire la clé mâle coudée 6 pans à 6 mm dans l'orifice du mât et la faire pivoter env. une moitié de tour dans le sens inverse des aiguilles d'une montre. Enlever la clé mâle coudée à 6 pans. Effectuer un contrôle de fonctionnement en activant la fonction «Ouvrir le parasol».

3.2 Télécommande 7 canaux

La télécommande 7 canaux est utilisée quand il est question de plusieurs options Lumière, chauffage et commande motorisée.

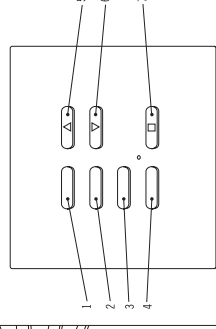

Mode de fonctionnement:

Les émetteurs sont préconçus selon une logique spéciale par l'usine de fabrication. Ils peuvent être programmés «seuls» ou «par paire», c'est pour cela que l'on vous propose les emplacements d'émission suivants

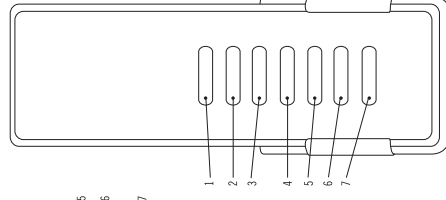

3.2.1 Commande LED

Allumer la lumière/allumer au maximum: presser la touche canal 1
Allumer la lumière/allumer à 75 %: presser la touche canal 2
Allumer la lumière/allumer à 50 %: presser la touche canal 3
Allumer la lumière/allumer au minimum, env. 25 %: presser la touche canal 4
Allumer la lumière au minimum, env. 25 %: presser la touche canal 5 > La lumière devient plus intense tant que vous appuyez sur la touche ou que l'intensité maximale est atteinte.

Baisser l'intensité lumineuse: presser la touche canal 6 > La lumière s'assombrit tant que vous appuyez sur la touche ou que l'intensité minimale est atteinte.

Eteindre la lumière: presser la touche canal 7

3.2.2 Commande chauffage

Allumer chauffage 1+2: presser la touche canal 1.
Eteindre chauffage 1+2: presser la touche canal 2.

Allumer chauffage 3+4: presser la touche canal 3.

Eteindre chauffage 3+4: presser la touche canal 4.

La commande du chauffage est dotée d'une fonction de sécurité. Celle-ci n'enclenche le démarrage des chauffages que quand le parasol est entièrement ouvert, ce faisant, la commande émet un signal sonore qui indique que celle-ci est enclenchée.

Ou bien, elle éteint les chauffages quand le parasol se ferme.

Sans fonction: touches canaux 5, 6, 7.

3.2.3 Commande éclairage à LED et chauffage

Allumer la lumière au maximum: presser la touche canal 7

Allumer la lumière au minimum env. 25%: presser la touche canal 5
Augmenter l'intensité lumineuse presser la touche canal 5 > La lumière devient plus intense tant que vous appuyez sur la touche ou que le maximum est atteint.

Baisser l'intensité lumineuse: presser la touche canal 6 > La lumière s'assombrit tant que vous appuyez sur la touche ou que le minimum est atteint.

Eteindre la lumière: presser la touche canal 7

Allumer le chauffage: presser la touche canal 1.

Eteindre le chauffage: presser la touche canal 2.

La commande de chauffage est dotée d'une fonction de sécurité. Celle-ci n'enclenche le démarrage des chauffages que quand le parasol est entièrement ouvert, ce faisant, la commande émet un signal sonore qui indique que celle-ci est enclenchée.

Ou bien, elle éteint les chauffages quand le parasol se ferme.

Sans fonction: touches canaux 3, 4.

3.2.4 Commande éclairage à LED et commande motorisée

Allumer la lumière au maximum: presser la touche canal 7

Allumer la lumière au minimum env. 25%: presser la touche canal 5

Augmenter l'intensité lumineuse presser la touche canal 5 > La lumière s'intensifie tant que vous appuyez sur la touche ou que le maximum est atteint.

Baisser l'intensité de la lumière: presser la touche canal 6 > La lumière s'assombrit tant que vous appuyez sur la touche ou que le minimum est atteint.

Eteindre la lumière: presser la touche canal 7

Ouvrir le parasol: presser la touche canal 1.

Fermer le parasol: presser la touche canal 2.

Arrêter le mouvement: appuyez sur la fonction du sens inverse. Exemple:

- Quand le parasol s'ouvre presser

la touche canal 2.

- Quand le parasol se ferme presser

la touche canal

Sans fonction: touches canaux 3, 4.

3.2.5 Commande motorisée et chauffage

Allumer le chauffage: presser la touche canal 1.

Eteindre le chauffage: presser la touche canal 2.

La commande de chauffage est dotée d'une fonction de sécurité. Celle-ci

n'enclenche le démarrage des chauffages que quand le parasol est

entièrement ouvert, ce faisant, la commande émet un signal sonore qui

indique que celle-ci est enclenchée.

Ou bien, elle éteint les chauffages quand le parasol se ferme.

Ouvrir le parasol: presser la touche canal 3.

Fermer le parasol: presser la touche canal 4.

Arrêter le mouvement: presser la fonction du sens inverse. Exemple:

- Quand le parasol s'ouvre presser

la touche canal 2.

- Quand le parasol se ferme presser

la touche canal 1.

Sans fonction: touches canaux 5, 6, 7.

3.2.6 Commande motorisée, éclairage à LED, chauffage

Allumer la lumière au minimum: presser la touche canal 7

Allumer la lumière au maximum env. 25%: presser la touche canal 5

Augmenter l'intensité lumineuse presser la touche canal 5 > La lumière s'intensifie tant que vous appuyez sur la touche ou que le maximum est atteint.

Baisser l'intensité lumineuse: presser la touche canal 6 > La lumière s'assombrit tant que vous appuyez sur la touche ou que le minimum est atteint.

Eteindre la lumière: presser la touche canal 7

Allumer le chauffage: presser la touche canal 1.

Eteindre le chauffage: presser la touche canal 2.

La commande de chauffage est dotée d'une fonction de sécurité. Celle-ci n'enclenche le démarrage des chauffages que quand le parasol est entièrement ouvert, ce faisant, la commande émet un signal sonore qui indique que celle-ci est enclenchée.

Ou bien, elle éteint les chauffages quand le parasol se ferme.

Ouvrir le parasol: presser la touche canal 3.

Fermer le parasol: presser la touche canal 4.

Arrêter le mouvement: presser la fonction du sens inverse. Exemple:

- Quand le parasol s'ouvre presser

la touche canal 2.

- Quand le parasol se ferme presser

la touche canal 1.

4. Entretien

4.1 Changement des piles de la télécommande

- Gardez toujours les piles hors de la portée des enfants. Si l'enfant avale une pile, il faut immédiatement consulter un médecin.
- Si le remplacement est mal effectué, il existe un risque d'explosion
- N'utiliser que des piles de type CR 2430
- Emballez toujours les piles si vous voulez les conserver ou les jeter. Sinon, elles peuvent se décharger, s'enflammer ou s'abîmer au contact de pièces métalliques.
- L'élimination de piles vides ou abîmées doit toujours être effectuée suivant les lois en vigueur. En cas de doute, contactez les autorités environnementales ou les déchetteries.
- Ne pas jeter les piles avec les ordures ménagères.
- Recycler les piles usagées conformément à la législation en vigueur.



1. Ouvrez le compartiment

2. Enlevez les piles et placez les nouvelles piles comme les anciennes l'étaient.

Prenez garde à la bonne polarité (+/-)!

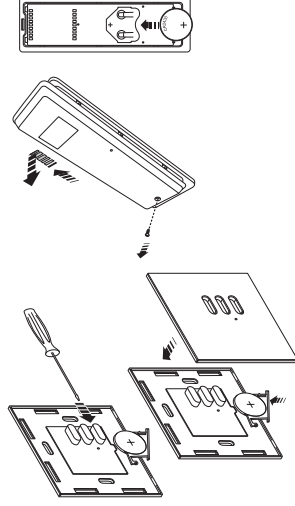

4.2 Remplacement du ruban à LED

- Eteindre l'alimentation électrique et prenez des précautions contre la remise sous tension involontaire.
- Dévisser les 4 vis du coulisseau, enlever le boîtier du coulisseau et desserrer les contacts.
- Enlever le ruban à LED défectueux, enlever le reste de colle des zones de contact
- Réinsérer un ruban nouveau du LED.
- Déverrouiller l'alimentation électrique et remettre sous tension.
- N'utiliser que des rubans à LED qui ont été approuvés par la société Glatz!

5. Déclaration de conformité CE

Nous, Glatz AG, Neuhofstrasse 12, CH - 8500 Frauenfeld, déclarons par la présente, que le /les produit /s cité /s respecte /ent les directives communautaires européennes.

231 00 XXXXX PALAZZO® Style –E, toutes dimensions (grand parasol à commande motorisée)
 331 00 XXXXX PALAZZO® Noblesse –E, toutes dimensions (grand parasol à commande motorisée)
 341 00 XXXXX PALAZZO® Royal –E, toutes dimensions (grand parasol à commande motorisée)

La correspondance du/des produit/s désigné/s par rapport aux exigences de protection importantes est justifiée par le respect des normes et directives suivantes:

Directive CEM 2004/108/CE

EN 61000-6-1:2007, EN 61000-6-2:2006, EN 61000-6-3:2011, EN 61000-6-4:2011, EN 60730-1:2000, EN 60730-2-7:1991

Directive basse tension 2006/95/CE

EN 60669-1:2009, EN 60669-2-1:2010

Directive R&TTE 1999/5/CE

ETSI EN 301 489-3 V1.4.1

ETSI EN 300 220-2 V2.1.2

Directive RoHS 2002/95/CE

350 01 559010 Commande Pz14 pour éclairage LED 230 V

350 01 559020 Commande Pz14 pour chauffage 400 V

350 01 559030 Commande Pz14 pour éclairage LED et chauffage 400 V

350 01 559035 Commande Pz14 pour éclairage LED et chauffage 230 V

350 01 559100 Commande Pz14 pour moteur 230 V

350 01 559110 Commande Pz14 pour éclairage LED et moteur 230 V

350 01 559120 Commande Pz14 pour chauffage et moteur 400 V

350 01 559130 Commande Pz14 pour éclairage LED, chauffage et

moteur 400V

350 01 559135 Commande Pz14 pour éclairage LED, chauffage et

moteur 230V

Frauenfeld, le 05/09/2014

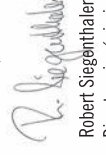
 Robert Siegenthaler
 Directeur ingénieur

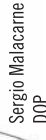
 Sergio Malacarne
 DOP

350 01 555270 Télécommande, pour montage mural 3 canaux, IP20

350 01 555280 Télécommande, pour montage mural 7 canaux, IP20

350 01 555290 Télécommande, y compris support mural 7 canaux, IP20

Le presenti istruzioni sono valide per il comando con LED e/o il motore e/o il riscaldamento per gli ombrelloni PALAZZO® dal 2014/15.

Esse includono tutte le informazioni di rilievo inerenti al loro montaggio e funzionamento. Ulteriori informazioni potranno essere tratte dalle istruzioni fornite dal produttore dei componenti (Elero GmbH), le quali devono considerarsi parte integrante delle presenti istruzioni.

1. Prescrizioni in materia di sicurezza

- Queste istruzioni devono essere lette e comprese prima del montaggio e della messa in funzione dell'ombrellone. Devono inoltre essere conservate con cura al fine di una consultazione successiva.
- L'insosservanza delle prescrizioni di sicurezza e delle istruzioni per il montaggio e l'uso può avere come conseguenza gravi danni a persone e materiali, per i quali il costruttore declina espressamente qualsiasi responsabilità o obbligo di garanzia!
- L'allacciamento alla rete elettrica e la prima messa in esercizio devono essere eseguite esclusivamente da un elettrotecnico qualificato in conformità alle vigenti prescrizioni locali.
- L'ombrellone e i suoi accessori non devono essere utilizzati da bambini o da persone con limitate capacità fisiche o mentali. Il telecomando dev'essere custodito in modo che queste persone non possano accedervi.
- I bambini non devono giocare con l'ombrellone e con i suoi accessori.
- Prima di aprire o chiudere l'ombrellone, accertarsi che non siano presenti ostacoli nell'area di apertura.
- L'apertura e chiusura dell'ombrellone devono avvenire sotto adeguato controllo.
- Controllare con regolarità che l'ombrellone e i suoi accessori non presentino segni di eccessiva usura o di danneggiamento. Qualora si riscontrino dei difetti, essi dovranno essere corretti prima di ogni ulteriore utilizzo.

- A garanzia della sicurezza, del massimo comfort e di un funzionamento ineccepibile, utilizzare esclusivamente accessori e ricambi originali Glatz.

- Nell'ambito dell'Unione Europea, il simbolo del cassonetto barrato sta ad indicare che il prodotto dev'essere raccolto separatamente dagli altri rifiuti. Questo vale sia per il prodotto che per ogni altro componente accessorio recante tale simbolo.

I prodotti così contrassegnati non devono essere smaltiti unitamente ai normali rifiuti domestici, bensì essere consegnati presso un punto di raccolta per il riciclaggio di apparecchiature elettriche ed elettroniche. Il riciclaggio contribuisce a ridurre il consumo di materie prime e l'inquinamento ambientale.



2. Montaggio e messa in funzione

I telecomandi sono regolati ex fabbrica sul relativo ombrellone. Qualora si desideri un'altra configurazione (ad es. più ombrelloni che rispondono allo stesso telecomando), procedere come spiegato nelle istruzioni del produttore dei componenti (Elero GmbH). Lo schema, le istruzioni di montaggio e utilizzo corrispondenti e la programmazione standard li trovate sul nostro intranet alla rubrica «Downloadcenter». Per domande sull'intranet ci trovate al numero di telefono: 0041 52 723 66 33.

2.1 Allacciamento elettrico

2.1.1 Collegamento principale

Il collegamento alla rete elettrica deve essere realizzato da parte del cliente finale. Questo deve essere staccato prima degli interventi di installazione e manutenzione ed assicurato dalla riaccensione non autorizzata.

Valori di allacciamento per impianti senza riscaldamento:

- 230V~P+N+PE, 50Hz, 10A, max. 300W

Valori di allacciamento per impianti con riscaldamento:

- 400V~3P+N+PE, 50Hz, 16A, max. 4 x 1500 Watt

- 230V~P+N+PE, 50Hz, 16A, max. 2 x 1500 Watt

- 230V~P+N+PE, 50Hz, 16A, max. 2 x 1500 Watt/20A, max. 4 x 1000 Watt

Realizzare il collegamento tra la rete elettrica e l'ombrellone attraverso il connettore ad innesto in dotazione. Il connettore ad innesto può essere riposto all'interno del tubo portante o nella capsula da incassare.

2.1.2 Connessione

Schema: connettere i cavi seguendo quanto riportato nello schema (area download; www.glatz.ch).

Morsetto di collegamento a 3 conduttori



Adattatore di fissaggio

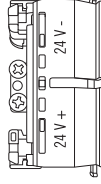

2.1.3 Connessione della striscia di LED

(solo per PALAZZO® Royal)

Condurre il cavo della striscia di LED attraverso il cilindro di scorrimento fino al quadro elettrico e connetterlo al morsetto serrafili corrispondente (a 5 attacchi, in base allo schema). Forare prima la boccia di passaggio con un oggetto appuntito.

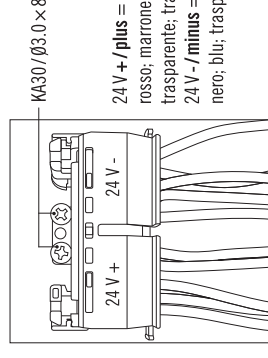
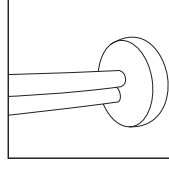

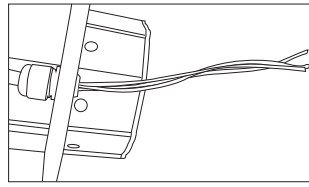

2.1.4 Collegamento del radiatore ad infrarossi

Per l'opzione con riscaldamento, i radiatori ad infrarossi devono essere ordinati separatamente e installati in base alle relative istruzioni. Per realizzare il collegamento elettrico, condurre il cavo attraverso gli appositi raccordi a vite del cavo M16 x 1,5, rimuovere l'isolamento ad una lunghezza di circa 20 cm e fissare il cavo con l'isolamento grigio al raccordo a vite del cavo e connetterlo all'apposito morsetto di collegamento (vedi schema).

La fase 1 marrone del cavo a spirale 5 x 2,52 non è necessaria e non ha alcuna funzione. La fase marrone è prevista per l'alimentazione dell'unità di comando.

Collegare le fasi dei riscaldamenti 1 + 2 attraverso un morsetto (a 3 conduttori) alla fase 2 nera del cavo a spirale e le fasi dei riscaldamenti 3 + 4 attraverso un morsetto di collegamento (a 3 conduttori) alla fase 3 grigia.

I conduttori nulli blu dei riscaldamenti e del cavo a spirale devono essere fissati ad un morsetto di collegamento (a 5 conduttori).

Collegare la fase a terra giallo-verde di riscaldamenti, cavi a spirale e cilindri di scorrimento a 2 morsetti di collegamento (ognuno da 3 e 5 conduttori). I due morsetti devono essere collegati attraverso un cavo a terra.

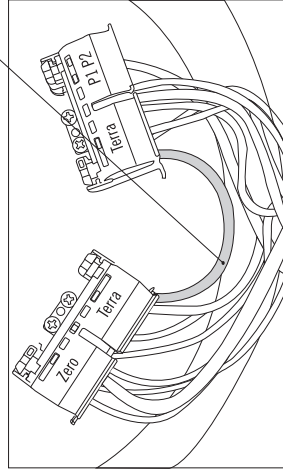

2.1.5 Montaggio dell'adattatore di fissaggio per i morsetti

Dopo aver installato ed assicurato tutti i morsetti nell'adattatore di fissaggio, fissarli all'alloggiamento di scorrimento, servendosi delle viti KA30 / Ø3,0 x 8 in dotazione.

2.1.6 Montaggio dell'alloggiamento di scorrimento

a) ATTENZIONE: In questo procedimento, accertarsi in ogni caso di non incastrare dei cavi, né di arrivare troppo vicino alle viti di fissaggio, perché altrimenti si danneggiano i cavi e si mettono sotto tensione il cilindro di scorrimento e/o il palo.

Procedere nel modo seguente:

- Orientare l'alloggiamento di scorrimento in modo che la mezzaluna dell'alloggiamento sia al centro del foro della manovella oppure dello sblocco di emergenza della variante con motore.
- Prendere le 2 viti Torx 60 x 35 ed inserirle negli appositi fori posteriori del cilindro di scorrimento, poi avvitare per 2-3 giri. Accertarsi in questo che nessun cavo si incastri tra le viti e le parti in plastica. Prendere eventualmente in mano un filo sottile ed arcuato per portare il cavo nella posizione desiderata.
- Serrare ora le viti Torx 60 x 35 con cura.
- Prendere le altre 2 viti Torx 60 x 20 e fissarle nella parte anteriore del cilindro di scorrimento (mezzaluna), poi serrarle bene. Controllare prima se un cavo si trova nell'area di montaggio e rimuoverlo se necessario.

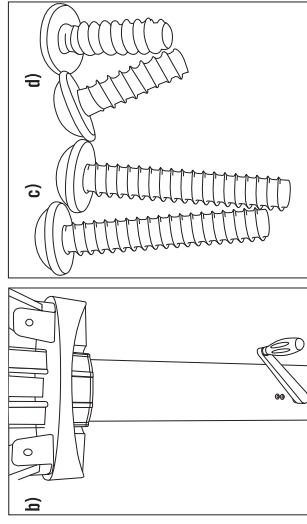
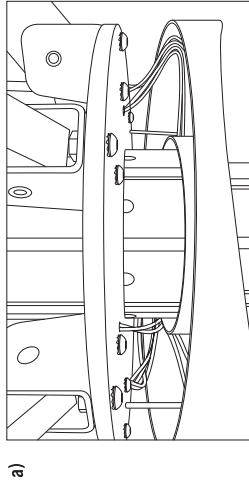

2.2 Messa in funzione

Dopo aver posizionato e collegato l'ombrellone, eseguire un controllo funzionale di tutte le opzioni in base al capitolo 3 «Usa».

3. Uso

L'uso avviene sempre attraverso un telecomando a 3 o a 7 canali.

3.1 Telecomando a 3 canali

Il telecomando a 3 canali è da impiegarsi se è presente anche solo una delle opzioni LED, riscaldamento o azionamento a motore.

Modalità di funzionamento:

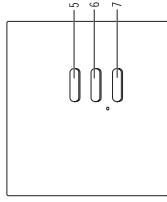

I trasmettitori sono preconfezionati con una logica speciale dall'officina del costruttore.

Possono essere inizializzati «singolarmente» o «in coppia», in questo caso hanno come default già i seguenti canali: (es. CH5 con CH6 o CH5 con CH6 e CH7)

3.1.1 Uso dei LED

Accendere la luce al massimo: premere il tasto canale 7.

Accendere la luce al minimo 25% circa: premere il tasto canale 5.

Aumentare l'intensità luminosa: premere il tasto canale 5 > La luce è più intensa fintanto che il tasto rimane premuto o il massimo viene raggiunto.

Ridurre l'intensità luminosa: premere il tasto canale 6 > La luce si oscura fintanto che il tasto rimane premuto o il minimo viene raggiunto.

Spegnere la luce: premere il tasto canale 7.

3.1.2 Uso del riscaldamento

Accendere il riscaldamento: premere il tasto canale 5.

Spegnere il riscaldamento: premere il tasto canale 6.

Il comando del riscaldamento è dotato di una funzione di sicurezza.

Questa abilita i riscaldamenti solo quando l'ombrellone è completamente aperto, mentre il comando emette un segnale acustico che indica la loro abilitazione ovvero spegne i riscaldamenti se l'ombrellone viene chiuso.

Senza funzione: tasto canale 7.

3.1.3 Uso dell'azionamento a motore

Aprire l'ombrellone: premere il tasto canale 5.

Arrestare il movimento: premere il tasto canale 6.

Chiudere l'ombrellone: premere il tasto canale 7.

L'azionamento a motore è dotato di una protezione termica che evita il surriscaldamento del motore. Se si apre e chiude l'ombrellone più volte, tale protezione scatta ed arresta il motore. In questi casi, il movimento può continuare di nuovo (dopo 5 o 10 minuti) se il motore si raffredda fino a quando può essere rimesso in funzione. In casi di emergenza, è possibile azionare la chiusura di emergenza.

Chiusura di emergenza: inserire una chiave esagonale prigioniera 6 mm all'interno dell'apertura del palo e compiere circa una mezza rotazione in senso orario. Così viene staccato l'azionamento a motore dall'ombrellone e questo può essere chiuso a mano.

In PALAZZO® Royal, impiegare il gancio di chiusura d'emergenza in dotazione per richiudere l'ombrellone. Sono necessarie due persone per apportare la forza richiesta per questo.

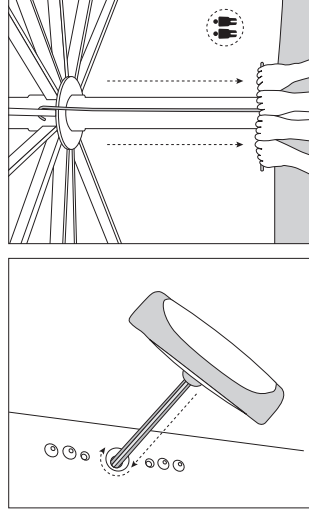

Rimessa in funzione dopo la chiusura d'emergenza: ad azionamento a motore staccato, attivare «Chiudi ombrellone» ed attendere fino a

che il motore si spegne autonomamente nella posizione finale. Chiudere completamente l'ombrellone a mano. Inserire una chiave esagonale prigioniera 6 mm all'interno dell'apertura del palo e compiere circa una mezza rotazione in senso antiorario. Staccare la chiave esagonale prigioniera. Attivando «Apri ombrellone», eseguire un controllo funzionale.

3.2 Telecomando a 7 canali

Il telecomando a 7 canali è da impiegarsi se è presente più di una delle opzioni luce, riscaldamento o azionamento a motore.

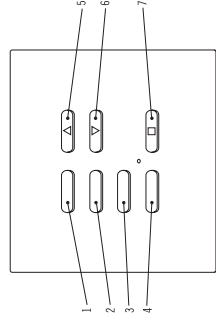

Modalità di funzionamento:

I trasmettitori sono preconfezionati con una logica speciale dall'officina del costruttore.

Possono essere inizializzati «singolarmente» o «in coppia», in questo caso come default già i seguenti canali

3.2.1 Uso dei LED

Accendere/impostare la luce al massimo: premere il tasto canale 1.
Accendere/impostare la luce al 75 %: premere il tasto canale 2.
Accendere/impostare la luce al 50 %: premere il tasto canale 3.
Accendere/impostare la luce al minimo 25 % circa: premere il tasto canale 4.

Accendere la luce al minimo 25 % circa: premere il tasto canale 5.
Aumentare l'intensità luminosa: premere il tasto canale 5 > La luce è più intensa fintanto che il tasto rimane premuto o il massimo viene raggiunto.

Ridurre l'intensità luminosa: premere il tasto canale 6 > La luce si oscura fintanto che il tasto rimane premuto o il minimo viene raggiunto.
Spegnere la luce: premere il tasto canale 7.

3.2.2 Uso del riscaldamento

Accendere i riscaldamenti 1+2: premere il tasto canale 1.
Spegnere i riscaldamenti 1+2: premere il tasto canale 2.
Accendere i riscaldamenti 3+4: premere il tasto canale 3.
Spegnere i riscaldamenti 3+4: premere il tasto canale 4.

Il comando del riscaldamento è dotato di una funzione di sicurezza. Questa abilita i riscaldamenti solo quando l'ombrellone è completamente aperto, mentre il comando emette un segnale acustico che indica la loro abilitazione ovvero spegne i riscaldamenti se l'ombrellone viene chiuso.
Senza funzione: tasti canale 5, 6, 7.

3.2.3 Uso dei LED e del riscaldamento

Accendere la luce al massimo: premere il tasto canale 7.

Aumentare l'intensità luminosa: premere il tasto canale 5 > La luce è più intensa fintanto che il tasto rimane premuto o il massimo viene raggiunto.

Ridurre l'intensità luminosa: premere il tasto canale 6 > La luce si oscura fintanto che il tasto rimane premuto o il minimo viene raggiunto.
Spegnere la luce: premere il tasto canale 7.

Accendere il riscaldamento: premere il tasto canale 1.

Spegnere il riscaldamento: premere il tasto canale 2.
 Il comando del riscaldamento è dotato di una funzione di sicurezza.

Questa abilita i riscaldamenti solo quando l'ombrellone è completamente aperto, mentre il comando emette un segnale acustico che indica la loro abilitazione ovvero spegne i riscaldamenti se l'ombrellone viene chiuso.
Senza funzione: tasti canale 3, 4.

3.2.4 Uso dei LED e del motore

Accendere la luce al massimo: premere il tasto canale 7.

Accendere la luce al minimo 25% circa: premere il tasto canale 5.
Aumentare l'intensità luminosa: Premere il tasto canale 5 > La luce è più intensa fintanto che il tasto rimane premuto o il massimo viene raggiunto.

Ridurre l'intensità luminosa: premere il tasto canale 6 > La luce si oscura fintanto che il tasto rimane premuto o il minimo viene raggiunto.
Spegnere la luce: premere il tasto canale 7.

Aprire l'ombrellone: premere il tasto canale 1.

Chiudere l'ombrellone: premere il tasto canale 2.

Arrestare il movimento: premere la funzione per il senso contrario.

Esempio:
 - mentre l'ombrellone si apre, premere il tasto canale 2.
 - mentre l'ombrellone si chiude, premere il tasto canale 1.

Senza funzione: tasti canale 3, 4.

3.2.5 Uso di riscaldamento e motore

Accendere il riscaldamento: premere il tasto canale 1.

Spegnere il riscaldamento: premere il tasto canale 2.

Il comando del riscaldamento è dotato di una funzione di sicurezza. Questa abilita i riscaldamenti solo quando l'ombrellone è completamente aperto, mentre il comando emette un segnale acustico che indica la loro abilitazione ovvero spegne i riscaldamenti se l'ombrellone viene chiuso.

Aprire l'ombrellone: premere il tasto canale 3.

Chiudere l'ombrellone: premere il tasto canale 4.

Arrestare il movimento: premere la funzione per il senso contrario.

Esempio:
 - mentre l'ombrellone si apre, premere il tasto canale 2.
 - mentre l'ombrellone si chiude, premere il tasto canale 1.

Senza funzione: tasti canale 5, 6, 7.

3.2.6 Uso di LED, riscaldamento e motore

Accendere la luce al massimo: premere il tasto canale 7.

Aumentare la luce al minimo 25 % circa: premere il tasto canale 5.
Aumentare l'intensità luminosa: premere il tasto canale 5 > La luce è più intensa fintanto che il tasto rimane premuto o il massimo viene raggiunto.

Ridurre l'intensità luminosa: premere il tasto canale 6 > La luce si oscura fintanto che il tasto rimane premuto o il minimo viene raggiunto.
Spegnere la luce: premere il tasto canale 7.

Accendere il riscaldamento: premere il tasto canale 1.

Spegnere il riscaldamento: premere il tasto canale 2.

Il comando del riscaldamento è dotato di una funzione di sicurezza. Questa abilita i riscaldamenti solo quando l'ombrellone è completamente aperto, mentre il comando emette un segnale acustico che indica la loro abilitazione ovvero spegne i riscaldamenti se l'ombrellone viene chiuso.

Aprire l'ombrellone: premere il tasto canale 3.

Chiudere l'ombrellone: premere il tasto canale 4.

Arrestare il movimento: premere la funzione per il senso contrario.

Esempio:
 - mentre l'ombrellone si apre, premere il tasto canale 2.
 - mentre l'ombrellone si chiude, premere il tasto canale 1.

4. Manutenzione

4.1 Sostituzione delle batterie al telecomando Sostituzione delle batterie

- Tenere le batterie sempre lontane dalla portata dei bambini. Se si ingerisce una batteria, contattare immediatamente un medico.
- In caso di sostituzione errata, si può avere rischio di esplosione.
- Impiegare solo il tipo CR 2430.
- Confezionare le batterie sempre quando le si desidera riportare a smaltire. Altrimenti potrebbero scaricarsi, bruciarsi o danneggiarsi a contatto con parti metalliche.
- Lo smaltimento di batterie scariche o danneggiate deve avvenire sempre in base alle leggi vigenti. In caso di dubbio, contattare le autorità ambientali o i centri di raccolta rifiuti.
- Non gettare le batterie tra i rifiuti domestici.
- Smaltire le batterie a norma.



1. Aprire la copertura.

2. Rimuovere le batterie e installare le nuove come erano posizionate quelle vecchie.

Accertarne la corretta polarità (+/-)!

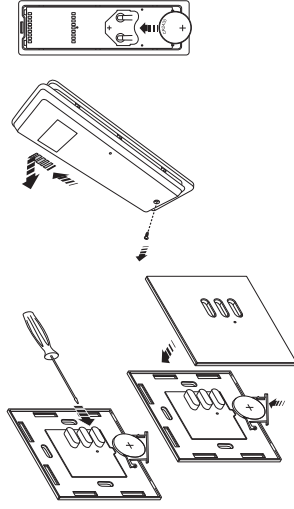

4.2 Sostituzione delle strisce LED

- Staccare il collegamento alla rete elettrica ed assicurarlo dalla riaccensione non autorizzata.
- Svitare le 4 viti dal cilindro di scorrimento, rimuovere l'alloggiamento di scorrimento e staccare i contatti.
- Staccare la striscia LED difettosa, pulire i punti di contatto dai resti di adesivo.
- Riapplicare la striscia Nuova.
- Sbloccare il collegamento alla rete elettrica e riattivarlo.
- Impiegare solo strisce LED autorizzate dalla ditta GLATZ!

5. Dichiarazione di conformità CE

Noi, Glatz AG, Neuhofstrasse 12, CH- 8500 Frauenfeld, con la presente dichiariamo che il prodotto / i prodotti di cui di seguito è conforme / sono conformi alle direttive della Comunità Europea.

231 00 XXXXX PALAZZO® Style –E, tutte le misure (ombrellone grande con azionamento a motore)
331 00 XXXXX PALAZZO® Noblesse –E, tutte le misure (ombrellone grande con azionamento a motore)
341 00 XXXXX PALAZZO® Royal –E, tutte le misure (ombrellone grande con azionamento a motore)

350 01 559010 Comando Pz14 per LED 230V
350 01 559020 Comando Pz14 per riscaldamento 400V
350 01 559030 Comando Pz14 per LED e riscaldamento 400V
350 01 559035 Comando Pz14 per LED e riscaldamento 230V

350 01 559100 Comando Pz14 per motore 230V
350 01 559110 Comando Pz14 per LED e motore 230V
350 01 559120 Comando Pz14 per riscaldamento e motore 400V
350 01 559130 Comando Pz14 per LED, riscaldamento e motore 400V
350 01 559135 Comando Pz14 per LED, riscaldamento e motore 230V

350 01 555270 Telecomando, per montaggio a muro su 3 canali, IP20
350 01 555280 Telecomando, per montaggio a muro su 7 canali, IP20
350 01 555290 Telecomando, con inclusi supporti a parete 7 canali, IP20

La conformità del/dei prodotto/i indicato/i con le rilevanti norme di sicurezza è comprovata dal rispetto delle seguenti direttive e norme:

Direttiva CEM 2004/108/CE

EN 61000-6-1:2007, EN 61000-6-2:2006, EN 61000-6-3:2011,

EN 61000-6-4:2011, EN 60730-1:2000, EN 60730-2-7:1991

Direttiva sulla bassa tensione 2006/95/CE

EN 60669-1:2009, EN 60669-2-1:2010

Direttiva R&TTE (Apparecchiature radio ed apparecchiature terminali di comunicazione) 1999/5/CE

Standard ETSI EN 301 489-3 V1.4.1

Standard ETSI EN 300 220-2 V2.1.2

Direttiva RoHS (Restrizioni all'uso di alcune sostanze pericolose)

2002/95/CE

Frauenfeld, 05 settembre 2014

Robert Siegenthaler
Engineering Director

Sergio Malacarne
COO



www.glatz.ch

© Glatz AG

06-2015/Document 261 00 350 029

Glatz

PALAZZO® Style, Noblesse & Royal, Int. Patents reg., © Int. Design reg.