

Das MK Bauprogramm

4000 lagerhaltige Dichtungsprofile



poesia-dichtungen[®]

poesia-profile[®]

poesia-komponenten[®]

Aktuelle Sortimentsergänzung unter
www.poesia-gruppe.ch

Katalog 8/2014



●●● **mk dichtungs ag**

MK Dichtungs AG
Grenzweg 3, CH-5726 Unterkulm
Tel. 062 768 70 80, Fax 062 768 70 81
mk-ag@poesia-gruppe.ch

Dichten und mehr ...

poesia-dichtungen®

Für Bau & Industrie und alle
übrigen Bereiche



poesia-profile®

Für Bau & Industrie und alle
übrigen Bereiche

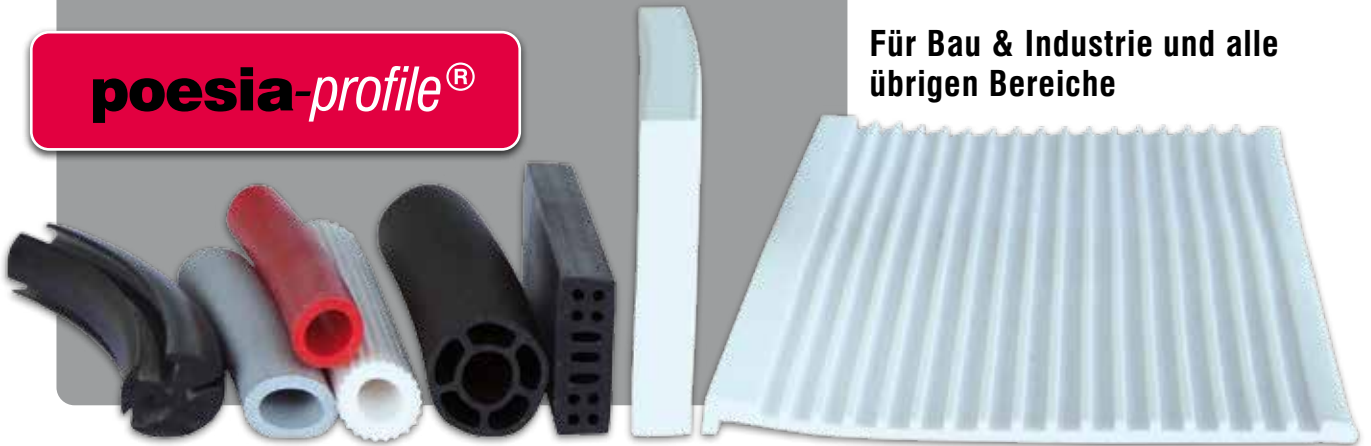

poesia-komponenten®

Für alle Bereiche



- pbc polymer ag
- mk dichtungs ag
- stuck ag
- bk brändli ag
- poesia holding ag
- poesia ag



Dichten und mehr ...



poesia®
steht für Qualität

poesia swiss® CH-Qualität

poesia +® Qualität

poesia-dichtungen®

poesia-profile®

poesia-komponenten®

INHALT

Seite

Ersatz- und Nachrüstdichtungen

| | | |
|-----|------------------------------------|----|
| ZD | Stahlzargendichtungen | 3 |
| BR | Brandschutzelemente | 19 |
| TT | Tür- und Tordichtungen | 20 |
| RD | Rahmendichtungen | 24 |
| FA | Fassadendichtungen | 33 |
| FD | Fensterdichtungen | 39 |
| FT | Futter-Türdichtungen | 83 |
| AF | Sanierungsdichtungen | 88 |
| SKD | Sanierungsdichtungen selbstklebend | 90 |
| KD | Korpusdichtungen | 91 |
| TR | Treppengummi | 93 |
| FU | Fugengummi | 94 |
| WA | Wandabschlussdichtungen | 95 |
| BD | Bodenabschlussdichtungen | 96 |
| SD | Schwellendichtungen | 97 |
| UD | Universaldichtungen | 99 |

Moosgummi

| | | |
|-----|-------------------------------------|----|
| MOB | Moosgummiprofile für den Baubereich | 98 |
|-----|-------------------------------------|----|

Spezialitäten lagerhaltig

| | | |
|----|---------------------------|-----|
| AL | Aluminiumprofile | 100 |
| ES | Vitralux Scheibenreiniger | 114 |
| GM | Geräte und Maschinen | 102 |
| WH | Werkzeuge und Hilfsmittel | 103 |
| KL | Klebstoffe | 117 |

Duschkabinendichtungen und Kühlraumdichtungen

| | | |
|-----|----------------------------------|-----|
| DD | Duschkabinendichtungen | 104 |
| KRD | Kühlraumdichtungen | 111 |
| | Schutz- und Reinigungsutensilien | 114 |

Allgemeine Infos

| | |
|--|-------------|
| Werkstoffvergleiche | 118 |
| Div. Formulare zum Kopieren und Faxen | 80 - 82 |
| Rahmen geklebt, geschweisst | |
| Duschkabinendichtungen, Kühlraumdichtungen | 110/115/116 |
| Tipps und Tricks | 120 |

●●● **mk dichtungs ag**

MK Dichtungs AG
Grenzweg 3, CH-5726 Unterkulm
Tel. 062 768 70 80, Fax 062 768 70 81
mk-ag@poesia-gruppe.ch

HANDHABUNG DES KATALOGES

Einfacher und schneller Zugriff auf wichtige Zusatzinformationen

poesia-dichtungen®

poesia-profile®

poesia-komponenten®

Profilidentifikation
Buchstaben: Profilgruppe
Nummer: Identifikation

Systembezeichnung
für die diese Dichtung verwendet werden kann

Einsatzbereich
besondere Eigenschaften für den Einsatz dieser Dichtung

Zusatzdaten
Technische- und andere Detailinformationen

Verweis
auf Alternativ- und ähnliche Profile

Querschnittsdarstellung
mit Hauptvermessung

Preis
Anhand der Codeangabe kann in der Preisliste der Staffelpreis bestimmt werden

ZD 122 (siehe auch ZD 26, 121, 126)

System Keller
Brandschutztüren

Qualität: TPE
Farbe: schwarz, grau
Nut: 7 x 12 mm
Falzluff: 3 - 6 mm

Preiscode G

Dimensions: 7,5, 16,5, 11,5, 10, 21,5

Weitere nützliche Hinweise

Auf den Seiten 80 bis 82, 110, 115 und 116 finden Sie Formulare zum Kopieren, Ausfüllen und Faxen.

Wenn Sie mehr über die Poesia-Gruppe wissen möchten, senden wir Ihnen gerne Prospekte und technische Unterlagen.

Infos über Produkte und Leistungen finden Sie im Internet: www.poesia-gruppe.ch

●●● **mk dichtungs ag**

MK Dichtungs AG
Grenzweg 3, CH-5726 Unterkulm
Tel. 062 768 70 80, Fax 062 768 70 81
mk-ag@poesia-gruppe.ch

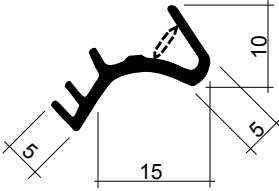
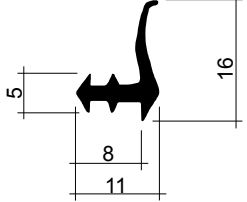
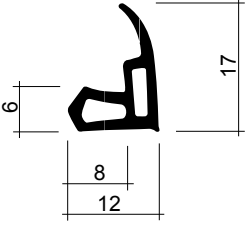
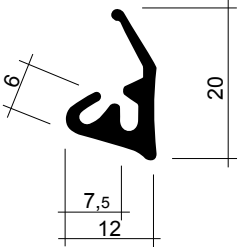
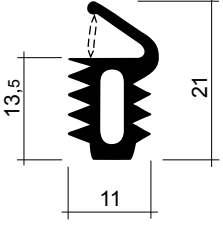
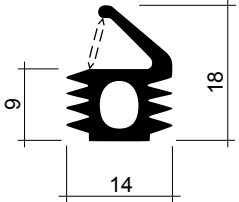
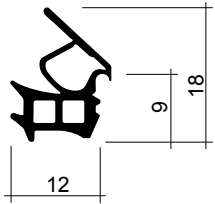
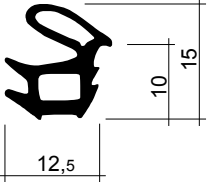
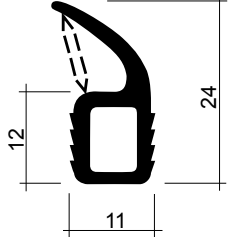
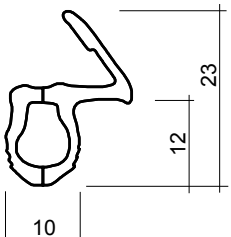
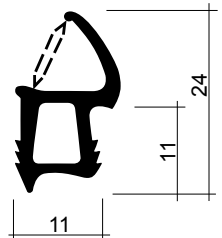
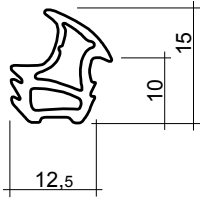

Für Ersatz und Nachrüstungen
Ab Lager lieferbar

| | | |
|---|--|---|
| <p>ZD 1 (siehe auch ZD 57, 58, 102, 111, 131, 136, 142, 175)</p> <p>Elkuch-Eisenring alt 5 mm</p>  <p>Qualität: TPE Farbe: schwarz, grau, weiss Nut: 4 x 12 mm Falzlufte: 6 - 8 mm</p> <p style="text-align: right;">Preiscode H</p> | <p>ZD 2 (siehe auch FT 2, 4)</p>  <p>Qualität: TPE Farbe: schwarz Nut: 4 x 8 mm</p> <p style="text-align: right;">Preiscode G</p> | <p>ZD 3 (siehe auch ZD 4, 25, 49, 74, 75, 78, 82, 99)</p>  <p>Qualität: TPE Farbe: schwarz Nut: 5 x 8 mm</p> <p style="text-align: right;">Preiscode G</p> |
| <p>ZD 4 (siehe auch ZD 3, 49, 75, 78, 99)</p>  <p>Qualität: TPE Farbe: schwarz Nut: 5 x 7 mm</p> <p style="text-align: right;">Preiscode G</p> | <p>ZD 5 (siehe auch ZD 6, 30, 35, 56, 59, 139, 161)</p>  <p>Qualität: TPE Farbe: schwarz Nut: 10 x 13 mm Falzlufte: 4 - 6 mm</p> <p style="text-align: right;">Preiscode I</p> | <p>ZD 6 (siehe auch ZD 30, 59, 72, 76, 123, 124, 130, 139, 158, 161)</p> <p>in Silikon ZD 158</p>  <p>Qualität: TPE Farbe: schwarz, grau Nut: 13 x 9 mm Falzlufte: 4 - 7 mm</p> <p style="text-align: right;">Preiscode I</p> |
| <p>ZD 7 (siehe auch ZD 8, 19, 33, 35, 59, 72, 117)</p> <p>In Silikon ZD 156</p>  <p>Qualität: TPE Farbe: schwarz, grau, weiss Nut: 11 x 10 mm Falzlufte: 4 - 7 mm</p> <p style="text-align: right;">Preiscode G</p> | <p>ZD 8 (siehe auch ZD 6, 7, 19, 33, 53, 72, 117)</p>  <p>Qualität: TPE Farbe: grau Nut: 11 x 10 mm Falzlufte: 4 mm</p> <p style="text-align: right;">Preiscode H</p> | <p>ZD 9 (siehe auch SD 3, ZD 11, 13, 19, 108)</p> <p>Schwellendichtung</p>  <p>Qualität: TPE Farbe: schwarz Nut: 10 x 12 mm Falzlufte: 6 - 10 mm</p> <p style="text-align: right;">Preiscode K</p> |
| <p>ZD 10 Nicht lieferbar (Ersatz: ZD 38, 179)</p> <p>Zarge Geilinger alt</p>  | <p>ZD 11 (siehe auch ZD 9, 13, 108)</p>  <p>Qualität: TPE Farbe: schwarz, grau Nut: 10 x 11 mm Falzlufte: 6 - 10 mm</p> <p style="text-align: right;">Preiscode L</p> | <p>ZD 12 Nicht lieferbar (Ersatz: ZD 7, 8, 19, 33, 53, 54, 117)</p>  |

Stahlzargendichtungen ZD 13 - 24

Für Ersatz und Nachrüstungen
Ab Lager lieferbar

poesia-dichtungen®

ZD 13 (siehe auch ZD 9, 11, 43, 108, 141, 177)

Typ Göhner
in Silikon ZD 177

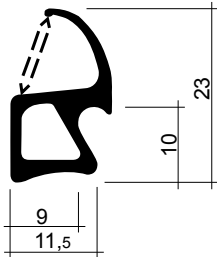

Qualität: TPE
Farbe: schwarz, weiss
Nut: 9 - 10 x 10 mm
Falzluf: 6 - 10 mm

Preiscode L

ZD 14 (siehe auch ZD 43, 71)

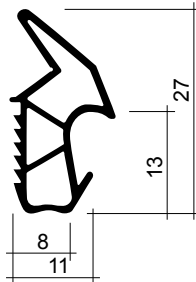

Qualität: TPE
Farbe: grau
Nut: 8 x 13 mm
Falzluf: 9 - 12 mm

Preiscode I

ZD 15 (siehe auch ZD 16, 27, 29, 53, 54, 125)

Norma alt, auch ZD 125
In Silikon ZD 155

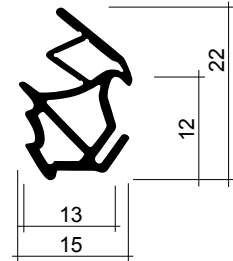

Qualität: TPE
Farbe: schwarz, grau, weiss
Nut: 11 x 13 mm
Falzluf: 6 - 8 mm

Preiscode L

ZD 16 (siehe auch ZD 15, 27, 29, 53, 54, 71, 125)

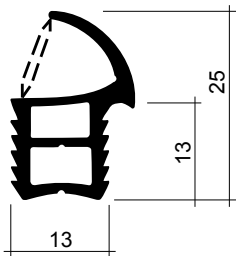

Qualität: TPE
Farbe: grau
Nut: 12 x 13 mm
Falzluf: 6 - 9 mm

Preiscode K

ZD 17 Nicht lieferbar (Ersatz ZD 6, 30, 123, 124, 139)

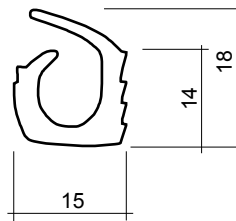

ZD 18 (siehe auch ZD 37, 95, 104, 112)

RWD alt

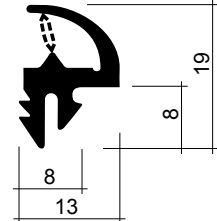

Qualität: TPE
Farbe: schwarz, grau
Nut: 7 x 8 mm
Falzluf: 7 - 9 mm

Preiscode I

ZD 19 (siehe auch ZD 7, 8, 33, 72, 117)

Mobil Zarge GS 3599

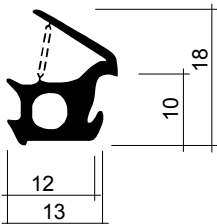

Qualität: TPE
Farbe: schwarz
Nut: 11 x 10 mm
Falzluf: 5 - 6 mm

Preiscode H

ZD 20 Nicht lieferbar (Ersatz: ZD 38, 179)

Zarge Geilinger alt

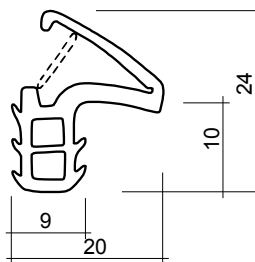

ZD 21 (siehe auch ZD 81, 83, 92, 97)

RWD/Norma alt
In Silikon ZD 159

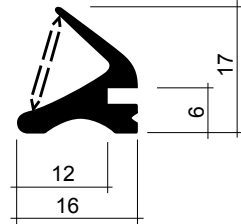

Qualität: TPE
Farbe: schwarz, grau, weiss
Nut: 13/17 x 7 mm
Falzluf: 6 - 8 mm

Preiscode K

ZD 22 Nicht lieferbar (Ersatz: ZD 5) (siehe auch ZD 6, 30)

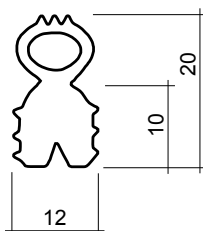

ZD 23 TPE (siehe auch ZD 147 Silikon)

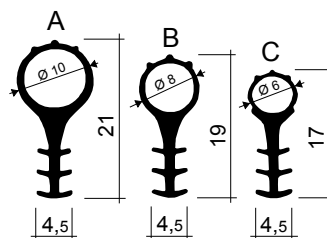

Qualität: TPE
Farbe: schwarz, grau
Nut: 4 x 10 mm
Falzluf: 3 - 8 mm je nach Typ

A: Preiscode G
B: Preiscode G
C: Preiscode G

ZD 24 TPE (siehe auch ZD 148 Silikon)

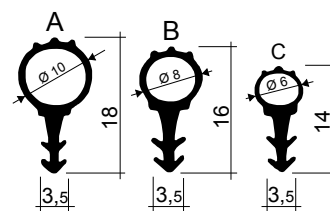

Qualität: TPE
Farbe: schwarz, grau
Nut: 3 x 8 mm
Falzluf: 3 - 8 mm je nach Typ

A: Preiscode F
B: Preiscode F
C: Preiscode F

Stahlzargendichtungen ZD 25 - 36

Für Ersatz und Nachrüstungen
Ab Lager lieferbar

poesia-dichtungen®

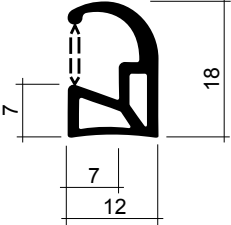
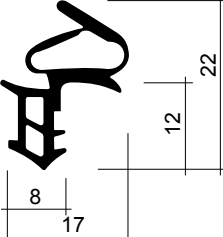
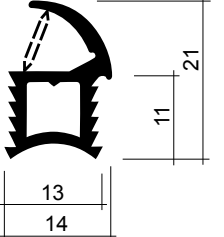
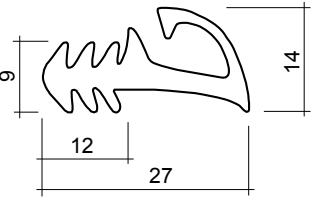
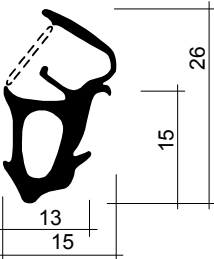
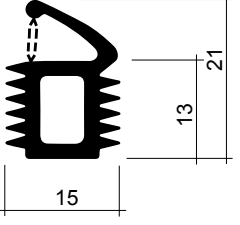
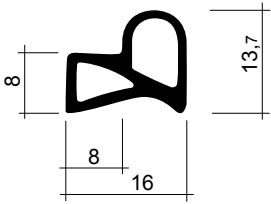
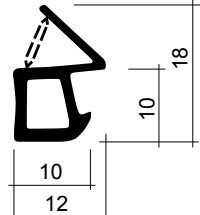
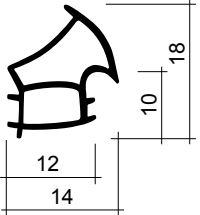
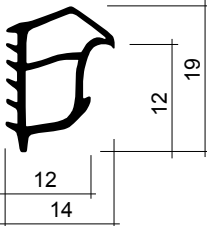
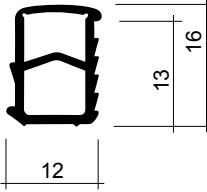
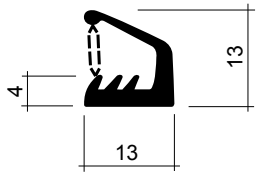
| | | |
|--|---|--|
| <p>ZD 25 (siehe auch ZD 3, 49, 78, 79, 82, 99)</p>  <p>Qualität: TPE Farbe: grau Nut: 6 mm</p> <p>Preiscode I</p> | <p>ZD 26 (siehe auch ZD 121, 122, 126, 140, 143, 153)</p> <p>Typ Geilinger/Keller</p>  <p>Qualität: TPE Farbe: schwarz, grau, weiss Nut: 7 x 12 mm Falzluf: 5 - 8 mm</p> <p>Preiscode H</p> | <p>ZD 27 (siehe auch ZD 15, 16, 53, 54, 72)</p>  <p>Qualität: TPE Farbe: grau Nut: 12 x 11 mm Falzluf: 5 - 7 mm</p> <p>Preiscode I</p> |
| <p>ZD 28 Nicht lieferbar (Ersatz ZD 51,80, 96, 101, 115)</p>  | <p>ZD 29 (siehe auch ZD 15, 16)</p> <p>RWD alt</p>  <p>Qualität: TPE Farbe: schwarz Nut: 12 x 15 mm Falzluf: 5 - 8 mm</p> <p>Preiscode K</p> | <p>ZD 30 (siehe auch ZD 5, 6, 76, 123, 124, 130, 139 Silikon)</p>  <p>Qualität: TPE Farbe: schwarz Nut: 14 x 13 mm Falzluf: 4 - 6 mm</p> <p>Preiscode K</p> |
| <p>ZD 31 (siehe auch ZD 91, 114)</p>  <p>Qualität: TPE Farbe: schwarz Nut: 8 mm Falzluf: 12 mm</p> <p>Preiscode K</p> | <p>ZD 32 (siehe auch ZD 95, 184)</p>  <p>Qualität: TPE Farbe: schwarz Nut: 9 x 10 mm Falzluf: 4 - 6 mm</p> <p>Preiscode H</p> | <p>ZD 33 (siehe auch ZD 7, 8, 19, 35, 53, 59, 72, 117)</p> <p>System Novoferm</p>  <p>Qualität: TPE Farbe: grau Nut: 10-11 x 10 mm Falzluf: 4-6 mm</p> <p>Preiscode F</p> |
| <p>ZD 34 (siehe auch ZD 61, 69, 106, 137, 150)</p>  <p>Qualität: TPE Farbe: grau Nut: 11 x 12 mm Falzluf: 4 - 5 mm</p> <p>Preiscode D</p> | <p>ZD 35 (siehe auch ZD 5, 7, 33, 117, 161)</p>  <p>Qualität: TPE Farbe: grau Nut: 10 - 11 x 12 mm Falzluf: 2 mm</p> <p>Preiscode H</p> | <p>ZD 36 (siehe auch ZD 84, KR D 54, 55, 62, 63, 64, 66, 67)</p>  <p>Qualität: TPE Farbe: grau Nut: 3 - 3,5 x 10 mm</p> <p>Preiscode G</p> |

Stahlzargendichtungen ZD 37- 48

poesia-dichtungen®

Für Ersatz und Nachrüstungen
Ab Lager lieferbar

ZD 37 (siehe auch ZD 18, 95, 104, 112)

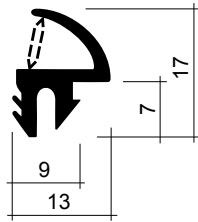

Qualität: TPE
Farbe: grau, schwarz
Nut: 8 x 8 mm
Falzlufte: 4 - 8 mm

Preiscode H

ZD 38 Ersatz für ZD 10, 20
(siehe auch ZD 47, 104, 179)

in Silikon ZD 179

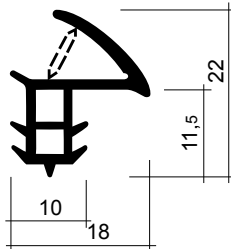

Qualität: TPE
Farbe: schwarz, grau, weiss
Nut: 9 x 12 mm
Falzlufte: 5 - 8 mm

Preiscode K

ZD 39 (siehe auch ZD 87, 133)

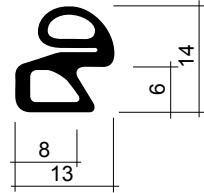

Qualität: TPE
Farbe: schwarz
Nut: 8 mm
Falzlufte: 5 - 6 mm

Preiscode G

ZD 40 Nicht lieferbar
(Ersatz ZD 54, 157)

Dreier Zarge alt

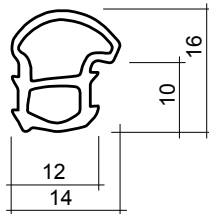

ZD 41 (siehe auch ZD 93, FD 42, FT 1)

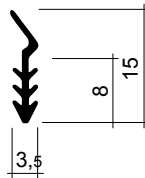

Qualität: Silikon
Farbe: schwarz
Nut: 3 mm

Preiscode I

ZD 42 (siehe auch ZD 63, 89, 107, 116)

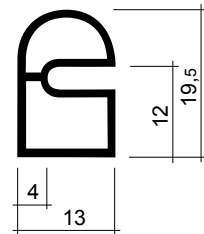

Qualität: TPE
Farbe: grau
Falzlufte: 4 - 6 mm

Preiscode H

ZD 43 (siehe auch ZD 13, 14, 71, 141)

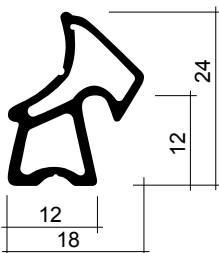

Qualität: TPE
Farbe: grau
Nut: 10 x 12 mm
Falzlufte: 6 - 8 mm

Preiscode I

ZD 44 (siehe auch ZD 127)

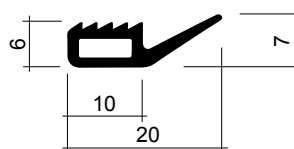

Qualität: TPE
Farbe: grau
Nut: 5 x 10 mm
Falzlufte: 3 - 5 mm

Preiscode G

ZD 45 (siehe auch ZD 61, 68, 69, 70, 73, 106, 150)

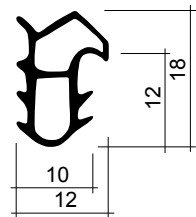

Qualität: TPE
Farbe: grau
Nut: 9 x 12 mm
Falzlufte: 4 - 5 mm

Preiscode D

ZD 46

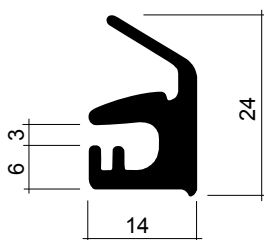

Qualität: EPDM/TPE
Farbe: schwarz

Preiscode N

ZD 47 (siehe auch ZD 38, 104, 179)

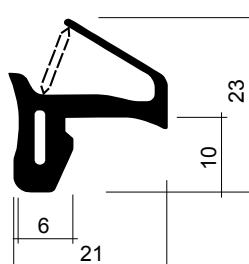

Qualität: TPE
Farbe: grau
Nut: 5 x 10 mm
Falzlufte: 6 - 9 mm

Preiscode M

ZD 48 (siehe auch ZD 49, 50, 52, 74, 75, 77, 78, 79, 82, 99)

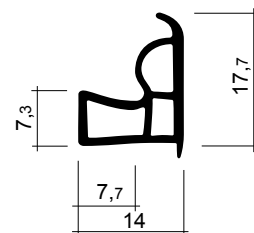

Qualität: TPE
Farbe: grau
Nut: 6 mm

Preiscode H

Für Ersatz und Nachrüstungen
Ab Lager lieferbar

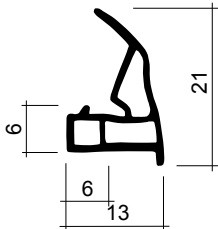
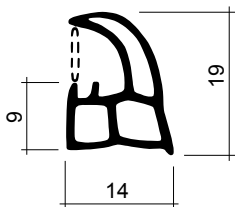
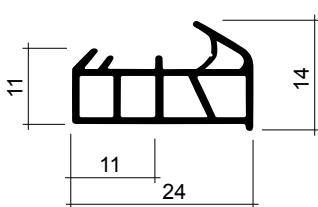
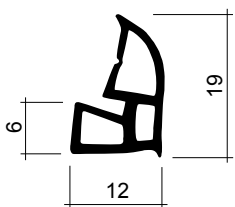
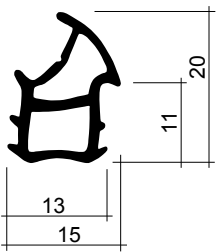
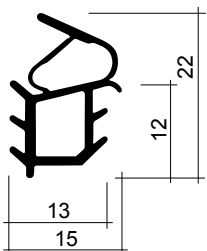
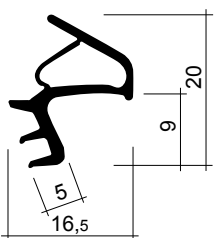
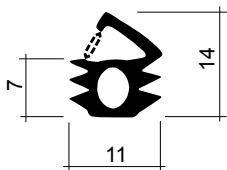
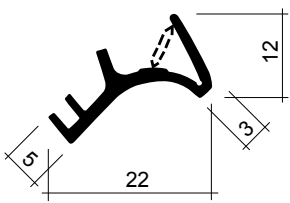
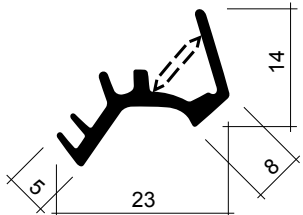
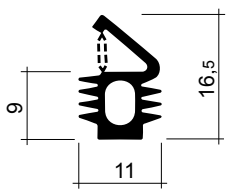
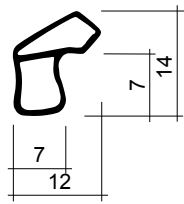
| | | |
|--|--|--|
| <p>ZD 49 (siehe auch ZD 3, 4, 25, 48, 50, 52, 78, 79, 82, 99)</p>  <p>Qualität: Silikon Farbe: grau Nut: 5 mm</p> <p style="text-align: right;">Preiscode L</p> | <p>ZD 50 (siehe auch ZD 48, 49, 79, 82, 99)</p>  <p>Qualität: TPE Farbe: grau Nut: 8 mm</p> <p style="text-align: right;">Preiscode K</p> | <p>ZD 51 (siehe auch ZD 80, 96, 101, 115)</p>  <p>Qualität: TPE Farbe: grau, schwarz Nut: 10 x 12 mm Falzluf: 10 - 11 mm</p> <p style="text-align: right;">Preiscode I</p> |
| <p>ZD 52 (siehe auch ZD 3, 48, 49, 82, 99)</p>  <p>Qualität: TPE Farbe: grau Nut: 5 mm</p> <p style="text-align: right;">Preiscode G</p> | <p>ZD 53 (siehe auch ZD 8, 15, 16, 27, 33, 72, 117)</p> <p>System Novoform</p>  <p>Qualität: TPE Farbe: grau, schwarz Nut: 12 x 11 mm Falzluf: 5 - 7 mm</p> <p style="text-align: right;">Preiscode H</p> | <p>ZD 54 Ersatz für ZD 40 (siehe auch ZD 15, 16, 27, 125)</p> <p>System Dreier alt In Silikon ZD 157</p>  <p>Qualität: TPE Farbe: schwarz, grau, weiss Nut: 12 x 12 mm Falzluf: 6 - 8 mm</p> <p style="text-align: right;">Preiscode I</p> |
| <p>ZD 55 (siehe auch ZD 62, 88, 109, 119, 120, 145, 165, FT 2, 9)</p> <p>Elkuch-Eisenring Typ 97/5 mm</p>  <p>Qualität: TPE Farbe: schwarz, grau, weiss Nut: 4 x 9 mm Falzluf: 6 - 8 mm</p> <p style="text-align: right;">Preiscode I</p> | <p>ZD 56 (siehe auch ZD 5, 59)</p> <p>In Silikon ZD 158</p>  <p>Qualität: TPE Farbe: schwarz Nut: 10 x 7 mm Falzluf: 3 - 5 mm</p> <p style="text-align: right;">Preiscode D</p> | <p>ZD 57 (siehe auch ZD 1, 58, 102, 111, 136, 142, 175)</p> <p>Elkuch-Eisenring alt 3 mm</p>  <p>Qualität: TPE Farbe: schwarz, grau, weiss Nut: 4 x 12 mm Falzluf: 3 - 6 mm</p> <p style="text-align: right;">Preiscode H</p> |
| <p>ZD 58 (siehe auch ZD 1, 57, 102, 111, 136, 142, 175)</p> <p>Elkuch-Eisenring alt 8 mm</p>  <p>Qualität: TPE Farbe: schwarz Nut: 4 x 12 mm Falzluf: 8 - 10 mm</p> <p style="text-align: right;">Preiscode I</p> | <p>ZD 59 (siehe auch ZD 5, 6, 7, 33, 56, 117)</p>  <p>Qualität: TPE Farbe: grau, schwarz Nut: 10 x 9 mm Falzluf: 3 - 6 mm</p> <p style="text-align: right;">Preiscode I</p> | <p>ZD 60 (siehe auch ZD 68, 151)</p>  <p>Qualität: TPE Farbe: schwarz Nut: 6 mm Falzluf: 3 - 5 mm</p> <p style="text-align: right;">Preiscode C</p> |

Stahlzargendichtungen ZD 61 - 72

poesia-dichtungen®

Für Ersatz und Nachrüstungen
Ab Lager lieferbar

ZD 61 (siehe auch ZD 34, 45, 70, 106, 137, 150)

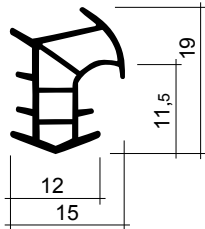

Qualität: TPE
Farbe: grau
Nut: 11 x 12 mm
Falzlufte: 4 - 6 mm

Preiscode E

ZD 62 (siehe auch ZD 55, 88, 109, 119, 120, 145, 165, FT 2, 9)

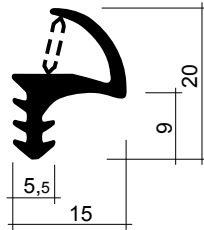

Qualität: TPE
Farbe: grau, schwarz
Nut: 5 x 10 mm
Falzlufte: 5 - 8 mm

Preiscode I

ZD 63 (siehe auch ZD 42, 89, 107, 116)

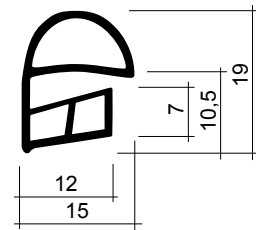

Qualität: TPE
Farbe: grau
Falzlufte: 5 mm

Preiscode G

ZD 64 (siehe auch ZD 65, 66)

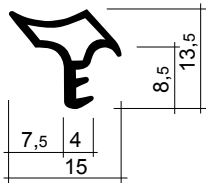

Qualität: TPE
Farbe: grau
Nut: 3 x 9 mm
Falzlufte: 3 - 4 mm

Preiscode C

ZD 65 (siehe auch ZD 64, 66)

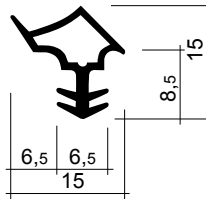

Qualität: TPE
Farbe: grau
Nut: 5 x 9 mm
Falzlufte: 4 - 6 mm

Preiscode C

ZD 66 (siehe auch ZD 64, 65, 67)

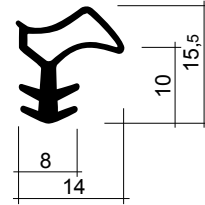

Qualität: TPE
Farbe: grau
Nut: 7 x 10 mm
Falzlufte: 4 - 5 mm

Preiscode D

ZD 67 (siehe auch ZD 66)

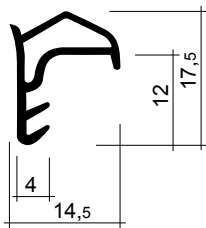

Qualität: TPE
Farbe: grau
Nut: 3 x 12 mm
Falzlufte: 4 mm

Preiscode C

ZD 68 (siehe auch ZD 45, 60, 69, 70, 150, 151)

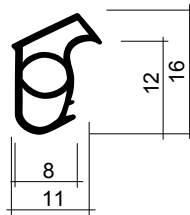

Qualität: TPE
Farbe: grau
Nut: 7 x 12 mm
Falzlufte: 3 - 4 mm

Preiscode E

ZD 69 (siehe auch ZD 34, 45, 68, 73, 106, 150)

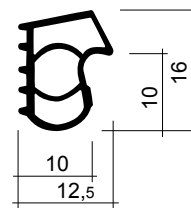

Qualität: TPE
Farbe: grau
Nut: 9 x 10 mm
Falzlufte: 4 mm

Preiscode D

ZD 70 (siehe auch ZD 45, 61, 68, 150)

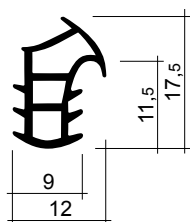

Qualität: TPE
Farbe: grau
Nut: 8 x 12 mm
Falzlufte: 3 - 4 mm

Preiscode E

ZD 71 (siehe auch ZD 14, 16, 43)

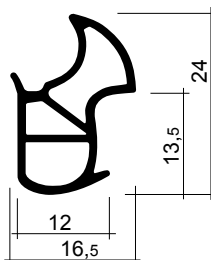

Qualität: TPE
Farbe: grau
Nut: 11 x 14 mm
Falzlufte: 5 - 8 mm

Preiscode F

ZD 72 (siehe auch ZD 6, 7, 8, 19, 27, 33, 53, 117)

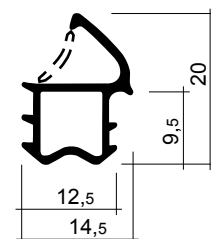

Qualität: TPE
Farbe: grau
Nut: 11 x 10 mm
Falzlufte: 5 - 8 mm

Preiscode D

Für Ersatz und Nachrüstungen
Ab Lager lieferbar

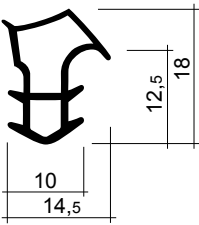
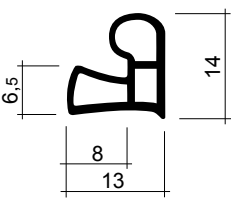
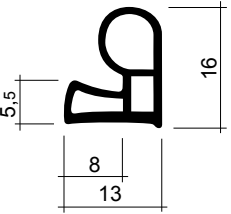
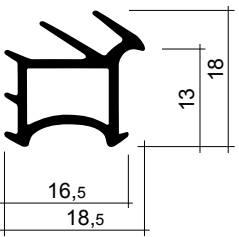
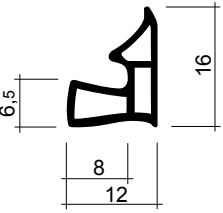
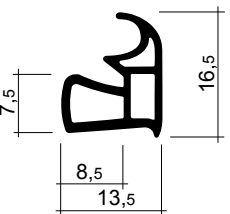
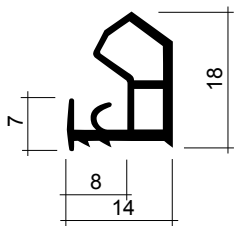
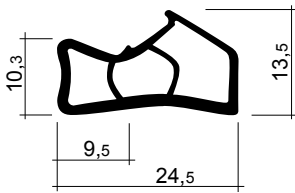
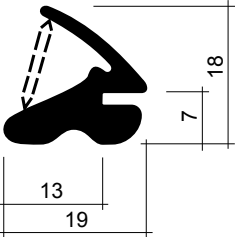
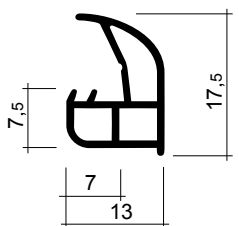
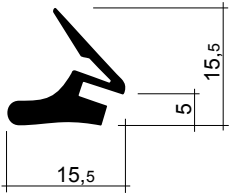
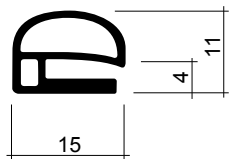
| | | |
|--|--|---|
| <p>ZD 73 (siehe auch ZD 45, 69, 137, 150)</p>  <p>Qualität: TPE Farbe: grau Nut: 9 x 13 mm Falzlufte: 4 mm</p> <p style="text-align: right;">Preiscode D</p> | <p>ZD 74 (siehe auch ZD 3, 48, 75, 77)</p>  <p>Qualität: TPE Farbe: grau Nut: 6 mm</p> <p style="text-align: right;">Preiscode E</p> | <p>ZD 75 (siehe auch ZD 3, 4, 48, 74)</p>  <p>Qualität: TPE Farbe: grau Nut: 5 mm</p> <p style="text-align: right;">Preiscode D</p> |
| <p>ZD 76 (siehe auch ZD 6, 30, 123, 124)</p>  <p>Qualität: TPE Farbe: grau Nut: 15 x 13 mm Falzlufte: 4 mm</p> <p style="text-align: right;">Preiscode D</p> | <p>ZD 77 (siehe auch ZD 48, 74, 78, 99)</p>  <p>Qualität: TPE Farbe: grau Nut: 6 mm</p> <p style="text-align: right;">Preiscode D</p> | <p>ZD 78 (siehe auch ZD 3, 4, 25, 48, 49, 77, 99)</p>  <p>Qualität: TPE Farbe: grau Nut: 6 - 7 x 7 mm</p> <p style="text-align: right;">Preiscode D</p> |
| <p>ZD 79 (siehe auch ZD 25, 48, 49, 50, 82, 99)</p>  <p>Qualität: TPE Farbe: grau Nut: 6 mm</p> <p style="text-align: right;">Preiscode E</p> | <p>ZD 80 (siehe auch ZD 51, 96, 101, 115)</p>  <p>Qualität: TPE Farbe: grau Nut: 9 x 10 mm Falzlufte: 9 - 11 mm</p> <p style="text-align: right;">Preiscode K</p> | <p>ZD 81 (siehe auch ZD 21, 83, 92, 97)</p> <p>Norma alt</p>  <p>Qualität: EPDM Farbe: schwarz Nut: 14/20 x 7,5 mm Falzlufte: 6 - 9 mm</p> <p style="text-align: right;">Preiscode K</p> |
| <p>ZD 82 (siehe auch ZD 3, 25, 48, 49, 50, 52, 79)</p>  <p>Qualität: Silikon Farbe: schwarz Nut: 6,5 mm</p> <p style="text-align: right;">Preiscode M</p> | <p>ZD 83 (siehe auch ZD 21, 81, 92)</p>  <p>Qualität: TPE Farbe: schwarz Falzlufte: 5 - 8 mm</p> <p style="text-align: right;">Preiscode M</p> | <p>ZD 84 (siehe auch ZD 36, 107, 116, KR D 54, 55, 62, 63, 64, 66, 67)</p>  <p>Qualität: TPE Farbe: grau</p> <p style="text-align: right;">Preiscode D</p> |

Für Ersatz und Nachrüstungen
Ab Lager lieferbar

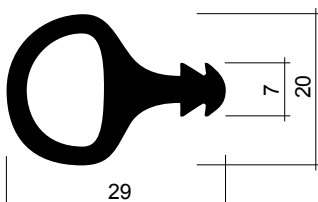
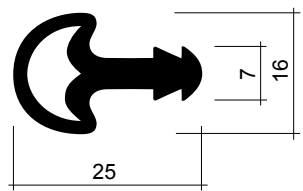
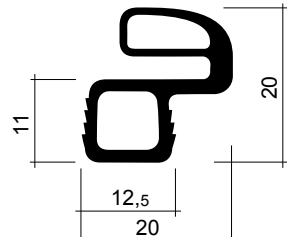
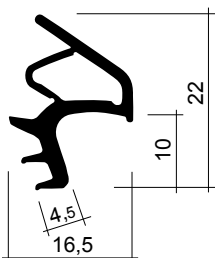
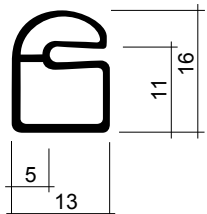
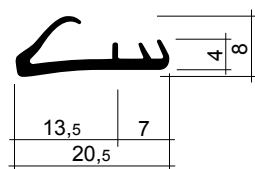
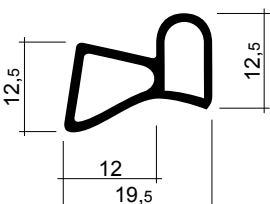
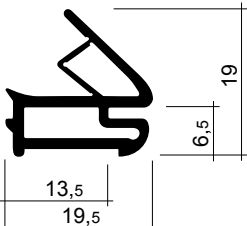
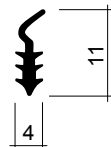
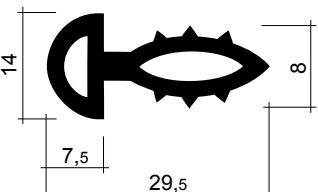
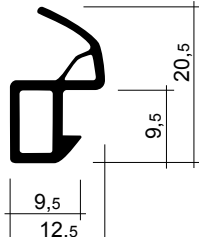
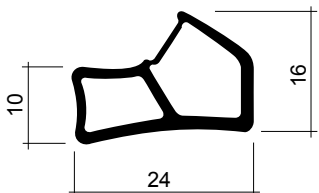
| | | |
|---|--|---|
| <p>ZD 85 (siehe auch ZD 86, 94)</p> | <p>ZD 86 (siehe auch ZD 85, 94)</p> | <p>ZD 87 (siehe auch ZD 39, 133)</p> |
| <p>Panzertürprofil, BZS Zulassung</p>  <p>Qualität: EPDM/TPE Farbe: schwarz Nut: 5,5 x 8 mm</p> <p>Preiscode O</p> | <p>Panzertürprofil, BZS Zulassung zu Typ Norm Metallbau AG, Zürich</p>  <p>Qualität: EPDM/TPE Farbe: schwarz Nut: 5,5 x 14,5 mm</p> <p>Preiscode N</p> |  <p>Qualität: EPDM/TPE Farbe: schwarz Nut: 11 x 11 mm</p> <p>Preiscode M</p> |
| <p>ZD 88 (siehe auch ZD 55, 62, 109, 119, 120, 145, FT 2)</p> | <p>ZD 89 (siehe auch ZD 42, 63, 107, 116)</p> | <p>ZD 90 (siehe auch ZD 110, 128, 135, RD 27, 41, 44, 45, 49, 60)</p> |
| <p>Elkuch-Eisenring Typ 97/8 mm</p>  <p>Qualität: TPE Farbe: schwarz Nut: 4 x 10 mm Falzluff: 8 - 10 mm</p> <p>Preiscode H</p> |  <p>Qualität: TPE Farbe: grau Falzluff: 3 mm</p> <p>Preiscode D</p> |  <p>Qualität: TPE Farbe: grau Nut: 3 mm Falzluff: 4 - 5 mm</p> <p>Preiscode E</p> |
| <p>ZD 91 (siehe auch ZD 31, 114)</p> | <p>ZD 92 (siehe auch ZD 21, 81, 83, 97)</p> | <p>ZD 93 (siehe auch ZD 41, FD 42, FT 1)</p> |
|  <p>Qualität: TPE Farbe: grau</p> <p>Preiscode F</p> | <p>Norma</p>  <p>Qualität: TPE Farbe: schwarz, grau, weiss Nut: 14/20 x 7,5 mm Falzluff: 6 - 9 mm</p> <p>Preiscode K</p> |  <p>Qualität: TPE Farbe: schwarz Nut: 3 mm</p> <p>Preiscode B</p> |
| <p>ZD 94 (siehe auch ZD 85, 86)</p> | <p>ZD 95 (siehe auch ZD 32, 184)</p> | <p>ZD 96 (siehe auch ZD 51, 80, 101, 115)</p> |
| <p>Panzertürprofil</p>  <p>Qualität: EPDM/TPE Farbe: schwarz Nut: 5 - 7 x 22 mm</p> <p>Preiscode I</p> |  <p>Qualität: TPE Farbe: schwarz, weiss Nut: 8 x 10 mm Falzluff: 6 - 8 mm</p> <p>Preiscode L</p> |  <p>Qualität: TPE Farbe: grau Nut: 9 mm Falzluff: 10 - 14 mm</p> <p>Preiscode F</p> |

Für Ersatz und Nachrüstungen
Ab Lager lieferbar

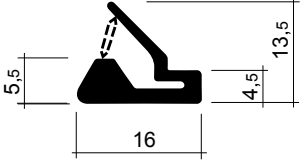
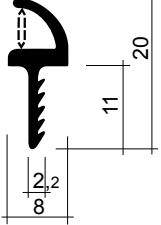
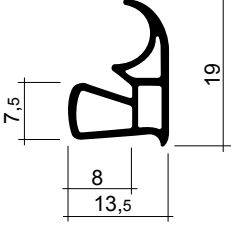
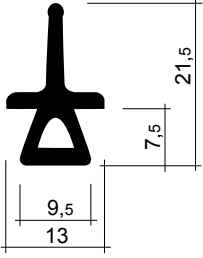
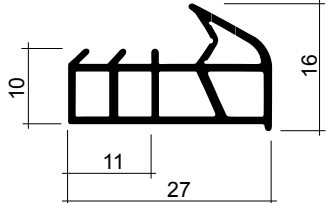
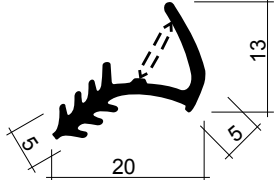
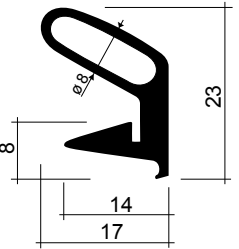
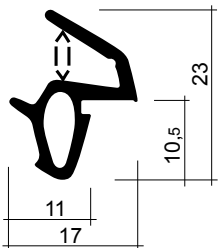
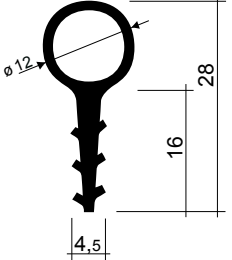
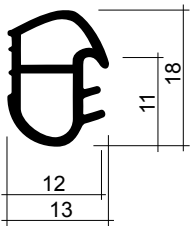
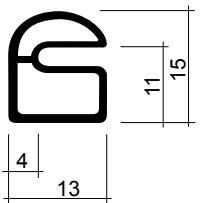
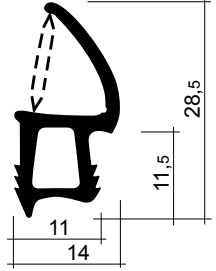
| | | |
|--|---|--|
| <p>ZD 97 (siehe auch ZD 21, 81, 92)</p>  <p>Qualität: TPE Farbe: schwarz Preiscode H</p> | <p>ZD 98 (siehe auch ZD 118)</p>  <p>Qualität: TPE Farbe: schwarz Nut: 1,8 - 2 mm Falzlufte: 4 - 7 mm Preiscode I</p> | <p>ZD 99 (siehe auch ZD 3, 4, 25, 48, 49, 50, 52, 77, 78, 79)</p>  <p>Qualität: TPE Farbe: grau Nut: 6,5 mm Preiscode D</p> |
| <p>ZD 100 (siehe auch ZD 113, TT 19)</p> <p>Torprofil Jansen</p>  <p>Qualität: EPDM/TPE Farbe: schwarz Preis auf Anfrage</p> | <p>ZD 101 (siehe auch ZD 51, 80, 96, 115)</p>  <p>Qualität: TPE Farbe: schwarz, grau Nut: 9 mm Falzlufte: 10 - 14 mm Preiscode L</p> | <p>ZD 102 (siehe auch ZD 1, 57, 58, 111, 131, 136, 142, 175)</p> <p>Elkuch-Eisenring alt 5 mm</p>  <p>Qualität: TPE Farbe: schwarz, grau Nut: 4 x 12 mm Falzlufte: 6 - 8 mm Preiscode I</p> |
| <p>ZD 103</p>  <p>Qualität: TPE Farbe: schwarz Preiscode K</p> | <p>ZD 104 (siehe auch ZD 18, 37, 38, 112, 179)</p>  <p>Qualität: TPE Farbe: schwarz Nut: 7 x 11 mm Falzlufte: 6 - 8 mm Preiscode I</p> | <p>ZD 105 (siehe auch ZD 23, 24, 118, 129, 147, 148)</p>  <p>Qualität: TPE Farbe: schwarz Nut: 4 x 16 mm Falzlufte: 5 - 9 mm Preiscode L</p> |
| <p>ZD 106 (siehe auch ZD 34, 45, 61, 69, 137, 150)</p>  <p>Qualität: TPE Farbe: grau Nut: 11 x 11 mm Falzlufte: 4 - 5 mm Preiscode F</p> | <p>ZD 107 (siehe auch ZD 42, 63, 84, 89, 116)</p>  <p>Qualität: TPE Farbe: grau Preiscode H</p> | <p>ZD 108 (siehe auch ZD 9, 11, 13)</p>  <p>Qualität: TPE Farbe: grau Nut: 10 x 12 mm Falzlufte: 6 - 13 mm Preiscode K</p> |

Für Ersatz und Nachrüstungen
Ab Lager lieferbar

ZD 109 (siehe auch ZD 55, 62, 88, 119, 120, 145, 165, FT 2)

Elkuch-Eisenring
Typ 97/3 mm
Für leichte Türen
und BLT Zargen

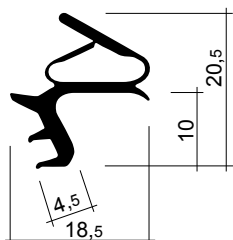

Qualität: TPE
Farbe: schwarz, grau, weiss
Nut: 4 x 10 mm
Falzluf: 3 - 6 mm

Preiscode E

ZD 110 (siehe auch ZD 90, 128, 135, RD 24, 27, 41, 44, 45, 60)

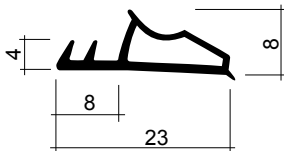

Qualität: TPE
Farbe: grau
Nut: 3 mm
Falzluf: 3 - 4 mm

Preiscode C

ZD 111 (siehe auch ZD 1, 57, 58, 102, 131, 136, 142, 175)

System Zafag

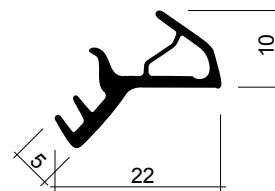

Qualität: TPE
Farbe: schwarz, grau, weiss
Nut: 4 x 12 mm
Falzluf: 5 - 8 mm

Preiscode H

ZD 112 (siehe auch ZD 18, 37, 104)

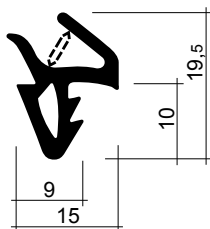

Qualität: TPE
Farbe: schwarz
Nut: 7 x 11 mm
Falzluf: 4 - 7 mm

Preiscode H

ZD 113 (siehe auch ZD 100, TT 18)

Torprofil Jansen

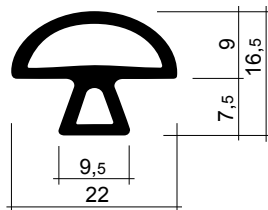

Qualität: EPDM/TPE
Farbe: schwarz
Falzluf: 5 - 7 mm

Preis auf Anfrage

ZD 114 (siehe auch ZD 31, 91)

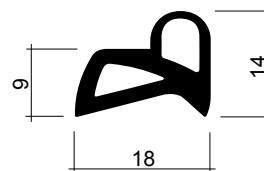

Qualität: TPE
Farbe: schwarz, grau

Preiscode H

ZD 115 Ersatz für ZD 28 (siehe auch ZD 51, 80, 96, 101)

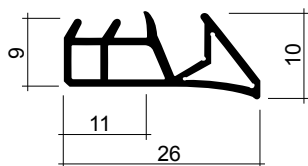

Qualität: TPE
Farbe: schwarz, grau
Nut: 8 mm
Falzluf: 6 - 8 mm

Preiscode H

ZD 116 (siehe auch ZD 42, 63, 84, 89, 107)

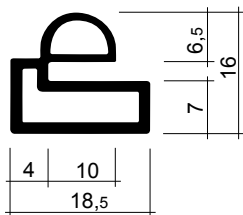

Qualität: TPE
Farbe: schwarz

Preiscode H

ZD 117 (siehe auch ZD 7, 8, 19, 33, 35, 53, 59, 72)

MZ-Zarge

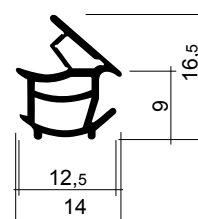

Qualität: TPE
Farbe: schwarz, grau, weiss
Nut: 11 x 10 mm
Falzluf: 4 - 6 mm

Preiscode G

ZD 118 (siehe auch ZD 23, 24, 98, 105, 147, 148)

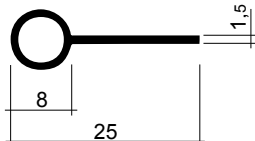

Qualität: EPDM/TPE
Farbe: schwarz
Nut: 1,5 mm
Falzluf: 4 - 6 mm

Preiscode F

ZD 119 (siehe auch ZD 55, 62, 88, 109, 120, 145, 165)

Elkuch-Eisenring Typ
97/5 mm
Brandschutztüren
Silikon selbsterlöschend

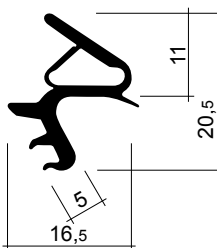

Qualität: Silikon
Farbe: grau, schwarzgrau
Nut: 4 x 10 mm
Falzluf: 6 - 8 mm

Preiscode N

ZD 120 (siehe auch ZD 55, 62, 88, 109, 119, 145, 165, FT 2)

Elkuch-Eisenring Typ
97/5 mm

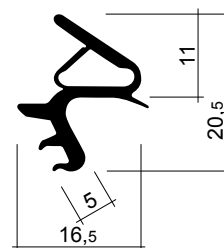

Qualität: TPE
Farbe: schwarz, grau, weiss
Nut: 4 x 10 mm
Falzluf: 6 - 8 mm

Preiscode H

Für Ersatz und Nachrüstungen
Ab Lager lieferbar

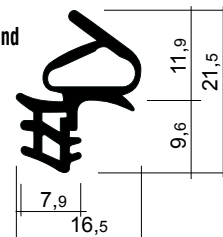
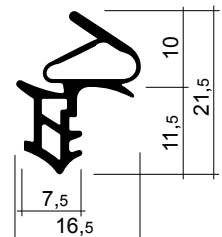
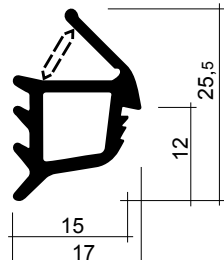
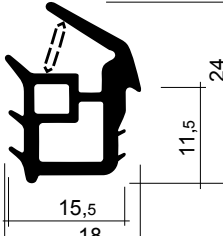
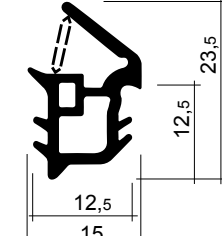
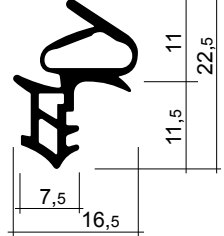
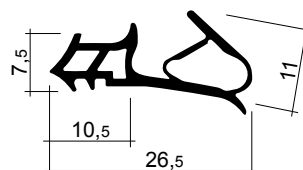
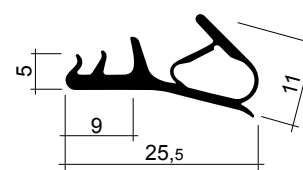
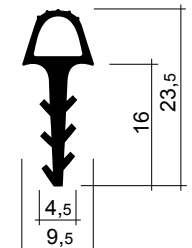
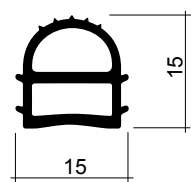
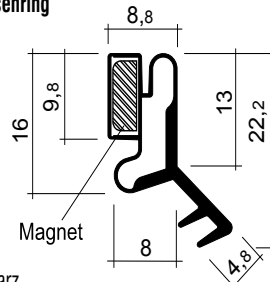
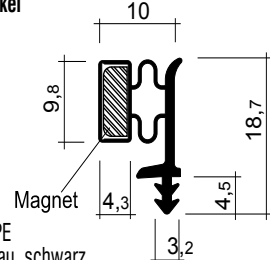
| | | |
|---|---|---|
| <p>ZD 121 (siehe auch ZD 26, 122, 126, 140, 143, 153, 178)</p> <p>System Keller/Norma/Dreier Brandschutztüren Silikon selbsterlöschend</p>  <p>Qualität: Silikon Farbe: schwarzgrau, grau, weiss Nut: 7 x 12 mm Falzlufte: 6 - 8 mm</p> <p style="text-align: right;">Preiscode M</p> | <p>ZD 122 (siehe auch ZD 26, 121, 126, 140, 143, 153, 178)</p> <p>System Dreier für leichte Türen</p>  <p>Qualität: TPE Farbe: schwarz, grau, weiss Nut: 7 x 12 mm Falzlufte: 4 - 6 mm</p> <p style="text-align: right;">Preiscode F</p> | <p>ZD 123 (siehe auch ZD 6, 30, 76, 124, 139)</p>  <p>Qualität: TPE Farbe: schwarz Nut: 14 x 12 mm Falzlufte: 7 - 10 mm</p> <p style="text-align: right;">Preiscode L</p> |
| <p>ZD 124 (siehe auch ZD 6, 30, 76, 123, 139)</p> <p>System Steib</p>  <p>Qualität: TPE Farbe: schwarz Nut: 14 x 12 mm Falzlufte: 7 - 10 mm</p> <p style="text-align: right;">Preiscode K</p> | <p>ZD 125 (siehe auch ZD 15, 16, 54)</p> <p>System Steib/Norma alt</p>  <p>Qualität: TPE Farbe: schwarz Nut: 11 x 13,5 mm Falzlufte: 6 - 8 mm</p> <p style="text-align: right;">Preiscode K</p> | <p>ZD 126 (siehe auch ZD 26, 121, 122, 140, 143, 153, 178)</p> <p>System RWD/Keller</p>  <p>Qualität: TPE Farbe: schwarz, grau, weiss Nut: 7 x 12 mm Falzlufte: 6 - 8 mm</p> <p style="text-align: right;">Preiscode D</p> |
| <p>ZD 127 (siehe auch ZD 134)</p> <p>System Keller/Elkuch</p>  <p>Qualität: TPE Farbe: schwarz, grau, weiss Nut: 8 x 11 mm Falzlufte: 6 - 8 mm</p> <p style="text-align: right;">Preiscode H</p> | <p>ZD 128 (siehe auch RD 18, ZD 110, 135, 183)</p> <p>System Elkuch-Eisenring</p>  <p>Qualität: TPE Farbe: schwarz, grau, weiss Nut: 4 x 9 mm Falzlufte: 6 - 8 mm</p> <p style="text-align: right;">Preiscode I</p> | <p>ZD 129 (siehe auch ZD 23, 24, 105)</p>  <p>Qualität: TPE Farbe: schwarz Nut: 3,5 - 4 mm Falzlufte: 4 - 5 mm</p> <p style="text-align: right;">Preiscode H</p> |
| <p>ZD 130 (siehe auch ZD 6, 30, 139, 146)</p>  <p>Qualität: TPE Farbe: schwarz Nut: 14 x 8 mm Falzlufte: 4 - 5 mm</p> <p style="text-align: right;">Preiscode G</p> | <p>ZD 131 (siehe auch ZD 1, 102, 111, 142, 175)</p> <p>System Elkuch-Eisenring Zusatzstahlwinkel Pos. DA 40</p>  <p>Qualität: TPE Farbe: schwarz Nut: 4 x 9 mm Falzlufte: 5 - 7 mm</p> <p style="text-align: right;">Preiscode P</p> | <p>ZD 132</p> <p>Zusatzstahlwinkel Pos. DA 40</p>  <p>Qualität: TPE Farbe: grau, schwarz Nut: 3 mm Falz: 15 mm Falzlufte: 7 - 10 mm</p> <p style="text-align: right;">Preiscode O</p> |

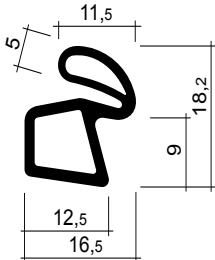
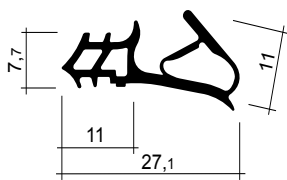
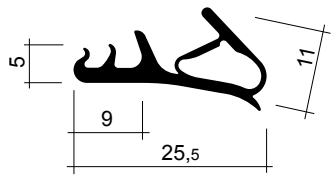
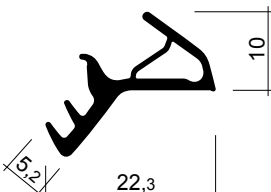
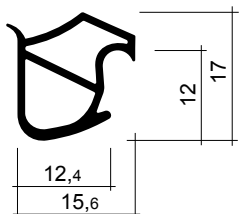
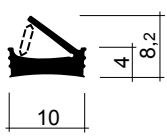
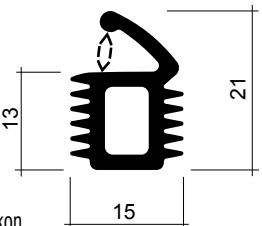
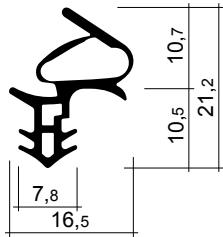
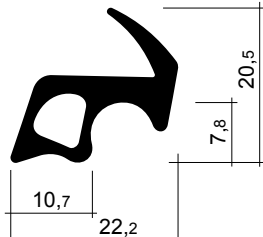
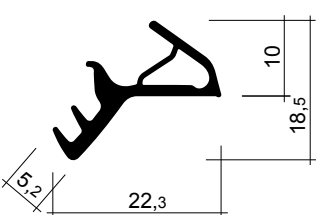
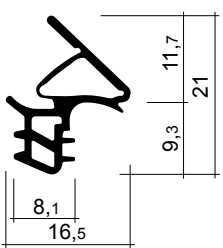
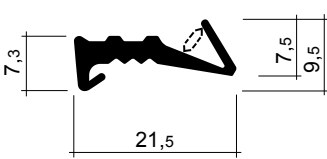

Für Ersatz und Nachrüstungen
Ab Lager lieferbar

| | | |
|---|---|--|
| <p>ZD 133 (siehe auch ZD 39, 87)</p>  <p>Qualität: TPE Farbe: schwarz Nut: 10 x 9 mm Falzlufte: 5 - 7 mm</p> <p>Preiscode I</p> | <p>ZD 134 (siehe auch ZD 127)</p> <p>System Keller Brandschutztüren Silikon selbsterlöschend</p>  <p>Qualität: Silikon Farbe: schwarzgrau, grau Nut: 7 x 11 mm Falzlufte: 6 - 8 mm</p> <p>Preiscode P</p> | <p>ZD 135 (siehe auch ZD 110, 128, RD 18)</p> <p>System Eisenring-Elkuch Brandschutztüren Silikon selbsterlöschend</p>  <p>Qualität: Silikon Farbe: schwarzgrau, grau Nut: 4 x 9 mm Falzlufte: 6 - 8 mm</p> <p>Preiscode M</p> |
| <p>ZD 136 (siehe auch ZD 1, 57, 58, 102, 111, 142, 175)</p> <p>System Zafag Brandschutztüren Silikon selbsterlöschend</p>  <p>Qualität: Silikon Farbe: schwarzgrau, grau Nut: 4 x 12 mm Falzlufte: 6 - 8 mm</p> <p>Preiscode M</p> | <p>ZD 137 (siehe auch ZD 34, 61, 73, 106, 150)</p> <p>System Novoferm</p>  <p>Qualität: TPE Farbe: grau Nut: 11 x 12 mm Falzlufte: ca. 3 mm</p> <p>Preiscode K</p> | <p>ZD 138 (siehe auch ZD 144)</p> <p>Wahli Türen/Türfutter</p>  <p>Qualität: TPE Farbe: weiss, grau Nut: 10 x 4 mm Falzlufte: ca. 2 - 3 mm</p> <p>Preiscode H</p> |
| <p>ZD 139 (siehe auch ZD 5, 6, 30, 123, 124, 130)</p> <p>Brandschutztüren Silikon selbsterlöschend</p>  <p>Qualität: Silikon Farbe: grau Nut: 14 x 13 mm Falzlufte: 4 - 6 mm</p> <p>Preiscode Q</p> | <p>ZD 140 (siehe auch ZD 26, 121, 122, 126, 143, 153, 178)</p> <p>System Norma</p>  <p>Qualität: TPE Farbe: schwarz, grau, weiss Nut: 7 x 11 mm Falz: 6 - 8 mm Falzlufte: 6 - 8 mm</p> <p>Preiscode L</p> | <p>ZD 141 (siehe auch ZD 13, 43)</p>  <p>Qualität: TPE Farbe: schwarz Nut: 9 - 10 x 10 mm</p> <p>Preiscode K</p> |
| <p>ZD 142 (siehe auch ZD 1, 57, 58, 102, 111, 131, 136, 175)</p> <p>System Zafag für mehr Falzlufte</p>  <p>Qualität: TPE Farbe: schwarz, grau, weiss Nut: 4 x 12 mm Falzlufte: 6 - 8 mm</p> <p>Preiscode H</p> | <p>ZD 143 (siehe auch ZD 26, 121, 122, 126, 140, 153, 178)</p> <p>System Dreier Brandschutztüren Silikon selbsterlöschend. Stumpfeinschlagende Türen</p>  <p>Qualität: Silikon Farbe: schwarzgrau, grau, weiss Nut: 7 x 11 mm Falzlufte: ca. 4 - 7 mm</p> <p>Preiscode L</p> | <p>ZD 144 (siehe auch ZD 138)</p> <p>Wahli Türen</p>  <p>Qualität: TPE Farbe: weiss, grau Nut: 7 x 11 mm Falz: ca. 12 mm Falzlufte: ca. 4 mm</p> <p>Preiscode M</p> |

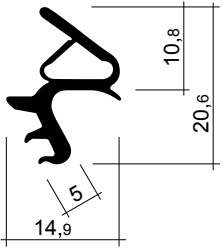
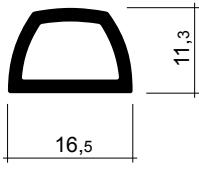
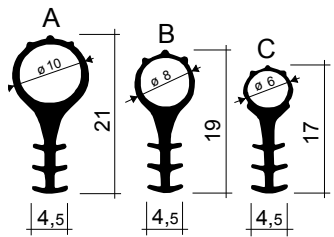
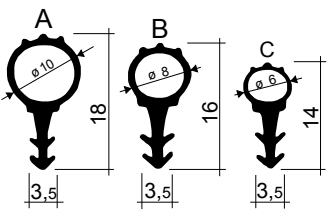
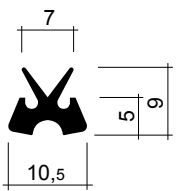
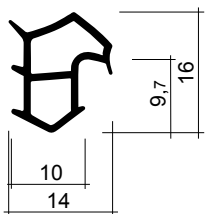
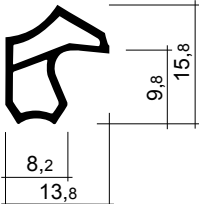
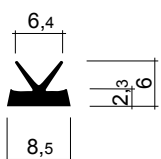
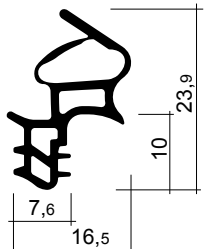
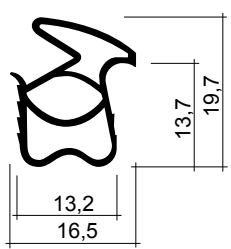
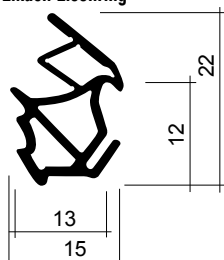
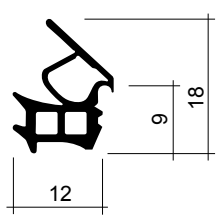
Für Ersatz und Nachrüstungen
Ab Lager lieferbar

| | | |
|--|---|--|
| <p>ZD 145 (siehe auch ZD 55, 632, 88, 109, 119, 120, 165, FT 2)</p> <p>System Elkuch Brandschutztüren Silikon selbst-erlöschend</p>  <p>Qualität: Silikon Farbe: schwarzgrau Nut: 4 x 9 mm Falz: 15 mm Falzlufte: 5 - 7 mm</p> <p style="text-align: right;">Preiscode L</p> | <p>ZD 146 (siehe auch ZD 130)</p>  <p>Qualität: EPDM/TPE Farbe: schwarz</p> <p style="text-align: right;">Preiscode L</p> | <p>ZD 147 (siehe auch ZD 23, 105, 118, in TPE)</p>  <p>Qualität: Silikon Farbe: grau Nut: 4 x 10 mm Falzlufte: 3 - 8 mm</p> <p style="text-align: right;">A: Preiscode I B: Preiscode F C: Preiscode F</p> |
| <p>ZD 148 (siehe auch ZD 24, 105, 118 in TPE)</p>  <p>Qualität: Silikon Farbe: grau Nut: 3 x 10 mm Falzlufte: 3 - 8 mm</p> <p style="text-align: right;">A: Preiscode I B: Preiscode F C: Preiscode F</p> | <p>ZD 149 (siehe auch ZD 152)</p> <p>Alu Türen</p>  <p>Qualität: TPE Farbe: schwarz</p> <p style="text-align: right;">Preiscode H</p> | <p>ZD 150 (siehe auch ZD 34, 45, 61, 68, 69, 70, 73, 106, 137)</p>  <p>Qualität: TPE Farbe: grau Nut: 8 x 10 mm Falzlufte: ca. 5 mm</p> <p style="text-align: right;">Preiscode E</p> |
| <p>ZD 151 (siehe auch ZD 60, 68)</p>  <p>Qualität: TPE Farbe: grau Nut: 7 x 10 mm Falzlufte: ca. 4 mm</p> <p style="text-align: right;">Preiscode M</p> | <p>ZD 152 (siehe auch ZD 149)</p>  <p>Qualität: PVC Farbe: transparent</p> <p style="text-align: right;">Preiscode C</p> | <p>ZD 153 (siehe auch ZD 26, 122, 126, 140, 143, 178)</p> <p>System RWD / Keller / Elkuch Eisenring</p>  <p>Qualität: TPE Farbe: schwarz Nut: 7 x 12 mm Falzlufte: 7 - 10 mm</p> <p style="text-align: right;">Preiscode K</p> |
| <p>ZD 154 (siehe auch ZD 15, 16, 27, 29, 53, 54, 72, 125)</p>  <p>Qualität: TPE Farbe: grau Nut: 12 x 14 mm Falzlufte: 3 mm</p> <p style="text-align: right;">Preiscode M</p> | <p>ZD 155 (in TPE ZD 15)</p> <p>System Norma / Keller / Elkuch Eisenring Silikon selbst-erlöschend</p>  <p>Qualität: Silikon Farbe: schiefergrau, grau Nut: 11 x 13 mm Falzlufte: 6 - 8 mm</p> <p style="text-align: right;">Preiscode O</p> | <p>ZD 156 (in TPE ZD 7)</p> <p>Silikon selbsterlöschend</p>  <p>Qualität: Silikon Farbe: schiefergrau, grau Nut: 11 x 10 mm Falzlufte: 4 - 7 mm</p> <p style="text-align: right;">Preiscode N</p> |

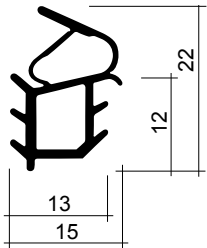
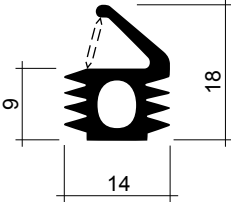
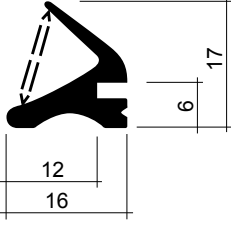
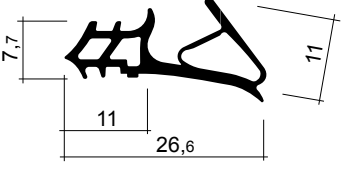
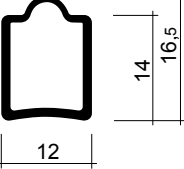
Für Ersatz und Nachrüstungen
Ab Lager lieferbar

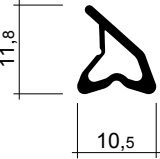
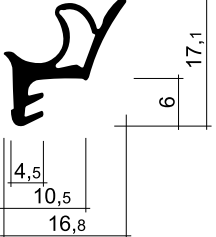
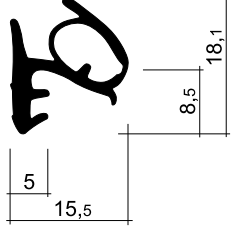
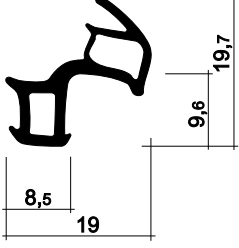
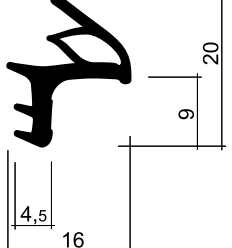
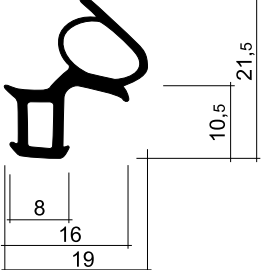
| | | |
|---|---|--|
| <p>ZD 157 (in TPE ZD 54)</p> <p>System Dreier alt Silikon selbst- erlöschend</p>  <p>Qualität: Silikon Farbe: schiefergrau, grau Nut: 12 x 12 mm Falzlufft: 6 - 8 mm</p> <p style="text-align: right;">Preiscode N</p> | <p>ZD 158 (in TPE ZD 6)</p> <p>Silikon selbsterlöschend</p>  <p>Qualität: Silikon Farbe: schiefergrau, grau Nut: 13 x 9 mm Falzlufft: 4 - 7 mm</p> <p style="text-align: right;">Preiscode N</p> | <p>ZD 159 (in TPE ZD 21)</p> <p>System Norma alt Silikon selbst- erlöschend</p>  <p>Qualität: Silikon Farbe: schiefergrau, grau Nut: 13/17 x 7 mm Falzlufft: 6 - 8 mm</p> <p style="text-align: right;">Preiscode N</p> |
| <p>ZD 160 (siehe auch ZD 127, 134)</p> <p>System Keller / Elkuch</p>  <p>Qualität: TPE Farbe: schwarz Nut: 7 x 11 mm Falzlufft: 3 - 6 mm</p> <p style="text-align: right;">Preiscode H</p> | <p>ZD 161 (siehe auch ZD 5, 6, 35)</p> <p>System RWD / Keller / Elkuch Eisenring</p>  <p>Qualität: TPE Farbe: schwarz Nut: 11 x 13 mm Falzlufft: 6 - 8 mm</p> <p style="text-align: right;">Preiscode H</p> | <p>ZD 162</p>  <p>Qualität: EPDM/TPE Farbe: schwarz Nut: 11 x 10 mm Falzlufft: 4 - 7 mm</p> <p style="text-align: right;">Preiscode G</p> |
| <p>ZD 163 (siehe auch FD 161)</p> <p>Nasstüre Jeld wen</p>  <p>Qualität: TPE Farbe: grau Nut: 7 x 12 mm Falzlufft: 6 - 8 mm</p> <p style="text-align: right;">Preiscode H</p> | <p>ZD 164 (siehe auch ZD 176)</p>  <p>Qualität: EPDM Farbe: schwarz Nut: 4 x 6 mm</p> <p style="text-align: right;">Preiscode K</p> | <p>ZD 165 (siehe auch ZD 55, 62, 88, 109, 119, 120, 145, FT2, 9)</p>  <p>Qualität: EPDM Farbe: schwarz Nut: 4 x 8 mm</p> <p style="text-align: right;">Preiscode K</p> |
| <p>ZD 166 (siehe auch ZD 168, 169, 170)</p>  <p>Qualität: EPDM Farbe: schwarz Nut: 7 x 8 mm Falzlufft: 7 - 8 mm</p> <p style="text-align: right;">Preiscode K</p> | <p>ZD 167 (siehe auch ZD 55, 62, 88, 109, 119, 120, 145, FT 2, FT 9)</p>  <p>Qualität: EPDM Farbe: schwarz Nut: 4 x 8 mm Falzlufft: 6 - 8 mm</p> <p style="text-align: right;">Preiscode K</p> | <p>ZD 168 (siehe auch ZD 166, 169, 170)</p>  <p>Qualität: EPDM Farbe: schwarz Nut: 6 x 9 mm Falzlufft: 5 - 7 mm</p> <p style="text-align: right;">Preiscode K</p> |

Für Ersatz und Nachrüstungen
Ab Lager lieferbar

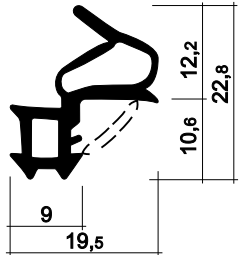
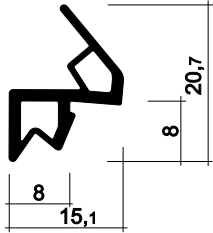
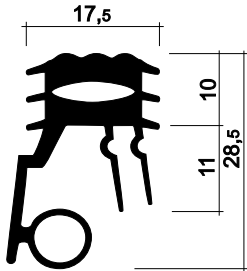
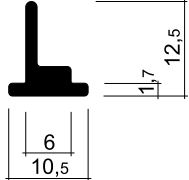
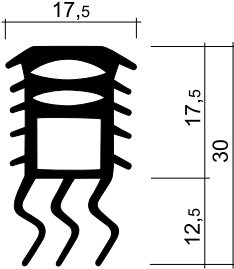
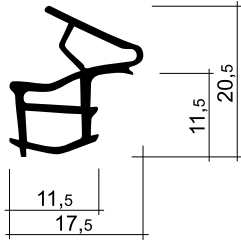
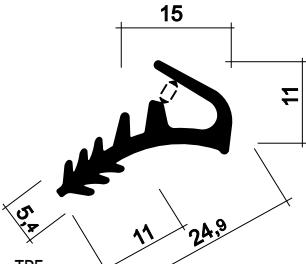
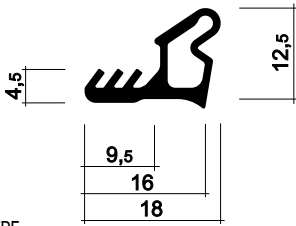
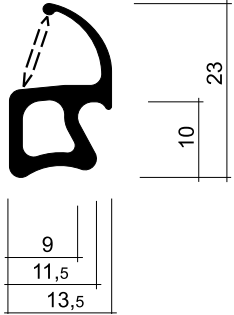
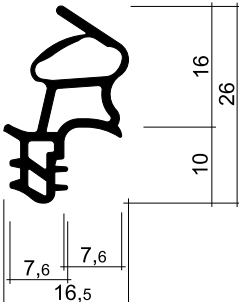
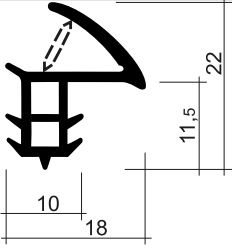
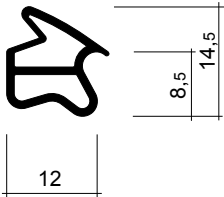

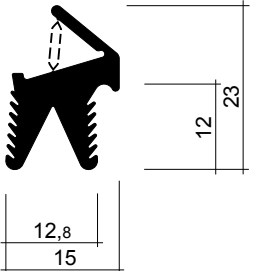
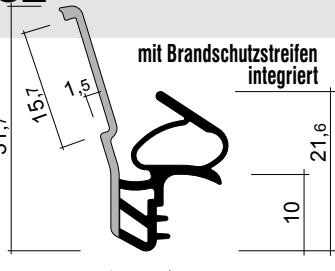
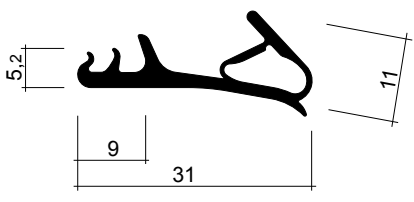
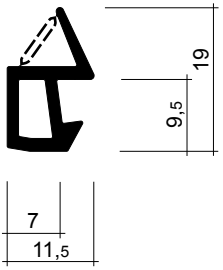
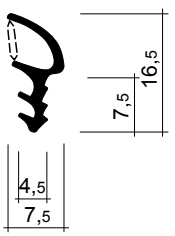
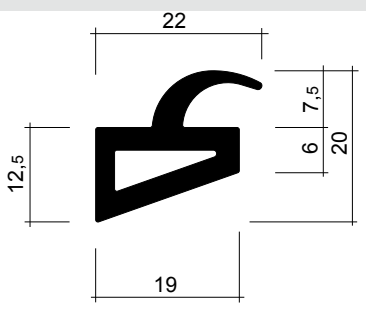

| | | |
|---|---|---|
| <p>ZD 169 (siehe auch ZD 39, 87, 133, 166, 169, 170)</p>  <p>Qualität: EPDM Farbe: schwarz Nut: 8 x 10 mm Falzlufte: 6 - 8 mm</p> <p>Preiscode K</p> | <p>ZD 170 (siehe auch ZD 39, 87, 133, 166, 169, 170)</p>  <p>Qualität: TPE Farbe: grau Nut: 7 x 9 mm Falzlufte: 4 - 6 mm</p> <p>Preiscode H</p> | <p>ZD 171 (siehe auch ZD 173)</p>  <p>Qualität: TPE Farbe: schwarz Nut: 15 x 10 mm</p> <p>Preiscode O</p> |
| <p>ZD 172 (siehe auch FD 9, 56)</p>  <p>Qualität: TPE Farbe: schwarz Nut: 7 x 11 mm Falzlufte: 3 - 6 mm</p> <p>Preiscode K</p> | <p>ZD 173 (siehe auch ZD 171)</p>  <p>Qualität: TPE Farbe: schwarz Nut: 15 x 10 mm</p> <p>Preiscode O</p> | <p>ZD 174 (siehe auch ZD 26, 121, 122, 126, 140, 143, 153, 178)</p>  <p>Qualität: EPDM/TPE Farbe: schwarz Nut: 11 x 10 mm Falzlufte: 4 - 7 mm</p> <p>Preiscode I</p> |
| <p>ZD 175 (siehe auch ZD 1, 57, 58, 102, 111, 136, 142)</p>  <p>Qualität: TPE Farbe: schwarz Nut: 5 x 12 mm Falzlufte: 6 - 8 mm</p> <p>Preiscode K</p> | <p>ZD 176 (siehe auch ZD 164)</p>  <p>Qualität: TPE Farbe: schwarz Nut: 4 x 8 mm Falzlufte: 8 - 9 mm</p> <p>Preiscode I</p> | <p>ZD 177 (siehe auch ZD 9, 11, 13, 43, 108, 141)</p> <p>Silikon selbsterlöschend</p>  <p>Qualität: Silikon Farbe: schiefergrau Nut: 9-10 x 10 mm Falzlufte: 6 x 10 mm</p> <p>Preiscode P</p> |
| <p>ZD 178 (siehe auch ZD 26, 121, 122, 126, 140, 143, 153)</p>  <p>Qualität: TPE Farbe: weiss Nut: 7 x 12 mm Falzlufte: 10 - 13 mm</p> <p>Preiscode M</p> | <p>ZD 179 (siehe auch ZD 38, 47, 104)</p>  <p>Qualität: EPDM Farbe: schwarz Nut: 9 x 12 mm Falzlufte: 5-8 mm</p> <p>Preiscode O</p> | <p>ZD 180</p>  <p>Qualität: TPE Farbe: grau Nut: 8,5 x 7 mm Falzlufte: 3 - 4 mm</p> <p>Preiscode H</p> |

Stahlzargendichtungen ZD 181 - 186

Für Ersatz und Nachrüstungen
Ab Lager lieferbar

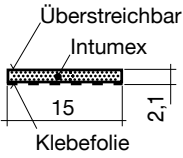
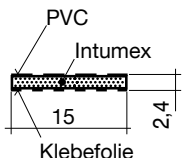
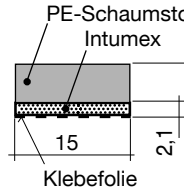
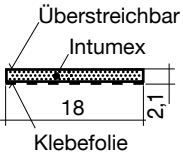
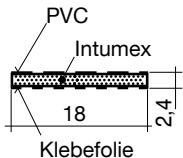
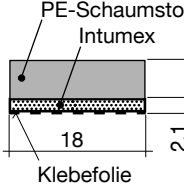
| | | |
|--|--|---|
| <p>ZD 181 (siehe auch ZD 15, 16, 27, 53, 54, 72, 125)</p>  <p>Qualität: TPE Farbe: grau Nut: 9 x 10 mm Falzlufte: 5 - 9 mm</p> <p>Preiscode L</p> | <p>ZD 182</p>  <p>mit Brandschutzstreifen integriert</p> <p>Qualität: TPE Farbe: schwarz, grau Nut: 7 x 12 mm Falzlufte: 6 - 8 mm</p> <p>IN ENTWICKLUNG</p> | <p>ZD 183 (siehe auch ZD 128, 135)</p>  <p>Qualität: TPE Farbe: schwarz Nut: 4 x 9 mm Falzlufte: 6 - 8 mm</p> <p>Preiscode K</p> |
| <p>ZD 184 (siehe auch ZD 32, 95)</p>  <p>Qualität: Silikon Farbe: grau Nut: 9 x 10 mm Falzlufte: 4 - 6 mm</p> <p>Preiscode O</p> | <p>ZD 185 (siehe auch FD 19, 340, 366)</p>  <p>Qualität: TPE Farbe: schwarz Nut: 4 x 8 mm</p> <p>Preiscode H</p> | <p>ZD 186</p>  <p>Qualität: TPE Farbe: schwarz</p> <p>Preiscode L</p> |
| | | |

Für Ersatz und Nachrüstungen
Ab Lager lieferbar

| | | |
|---|---|--|
| <p>BR 1 Intumex Brandschutzlaminat</p> <p>Selbstklebend, überstreichbar zu Brandschutzsystem EI30</p>  <p>Einbaustärke: 2.1 mm Rolle: 25 m Farbe: dunkelgrau</p> | <p>BR 2 Intumex Brandschutzlaminat</p> <p>Selbstklebend mit PVC, zu Brandschutzsystem EI30</p>  <p>Einbaustärke: 2.4 mm Rolle: 25 m Farbe: rot, weiss, schwarz</p> | <p>BR 3 Intumex Brandschutzlaminat mit 5 mm PE Schaumstoff</p> <p>Selbstklebend, Schaumdichtung mit Schäumstreifen zu Brandschutzsystem EI30</p>  <p>Stange: 2.15 m Farbe: grau</p> |
| <p>BR 4 Intumex Brandschutzlaminat</p> <p>Selbstklebend, überstreichbar zu Brandschutzsystem EI30</p>  <p>Einbaustärke: 2.1 mm Rolle: 25 m Farbe: dunkelgrau</p> | <p>BR 5 Intumex Brandschutzlaminat</p> <p>Selbstklebend mit PVC, zu Brandschutzsystem EI30</p>  <p>Einbaustärke: 2.4 mm Rolle: 25 m Farbe: rot, weiss, schwarz</p> | <p>BR 6 Intumex Brandschutzlaminat mit 5 mm PE Schaumstoff</p> <p>Selbstklebend, Schaumdichtung mit Schäumstreifen zu Brandschutzsystem EI30</p>  <p>Stange: 2.15 m Farbe: grau</p> |
| <p>BR 7 Intumex Brandschutzlaminat</p> <p>Roku-Strip grau (anthrazit) 1.5 x 10 mm</p>  <p>Rolle: 12.5 m</p> | <p>BR 8 Intumex Brandschutzlaminat</p> <p>Roku-Strip grau (anthrazit) 1.5 x 15 mm</p>  <p>Rolle: 25 m</p> | <p>BR 9 Intumex Brandschutzlaminat mit 5 mm PE Schaumstoff</p> <p>Roku-Strip L grau (anthrazit) 1.5 x 15 mm</p>  <p>Rolle: 25 m</p> |
| <p>BR 10 Intumex Brandschutzlaminat</p> <p>Roku-Strip L grau (anthrazit) 1.5 x 15 mm</p>  <p>Rolle: 25 m</p> | | |

Tür- und Tordichtungen TT 1 - 9

Ab Lager lieferbar

poesia-dichtungen®

TT 1 Ersatz auch für TT 2
auch für Delaval Tore

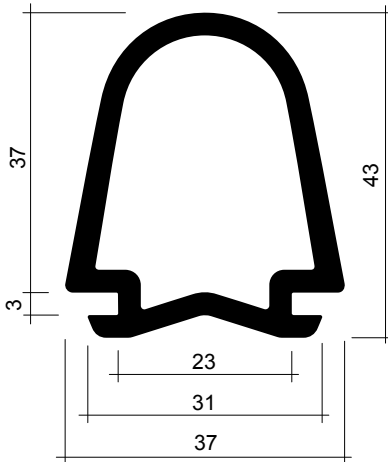

Qualität: TPE
Farbe: schwarzgrau
Preis auf Anfrage

TT 2 Nicht lagerhaltig, Ersatz TT 1

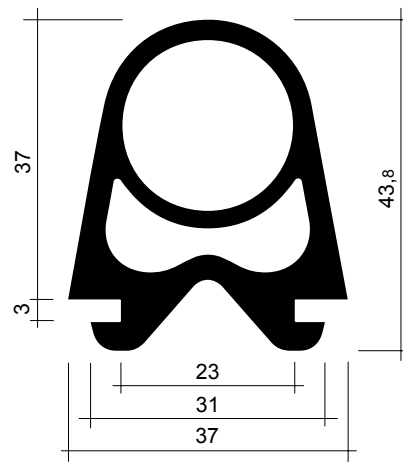

Qualität: EPDM/TPE
Farbe: schwarzgrau
Preis auf Anfrage

TT 3 (siehe auch TT 8, 9, 12, 13, 14)

zu Aluprofil Allega 3607 passend

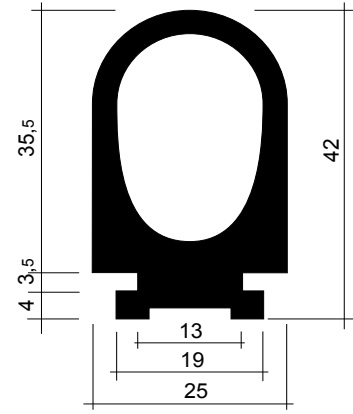

Qualität: EPDM/TPE
Farbe: schwarz
Preis auf Anfrage

TT 4

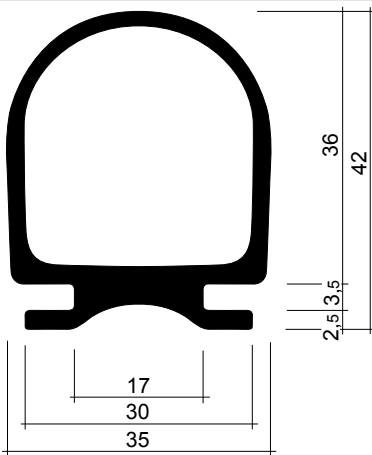

Qualität: TPE
Farbe: schwarz
Preis auf Anfrage

TT 5

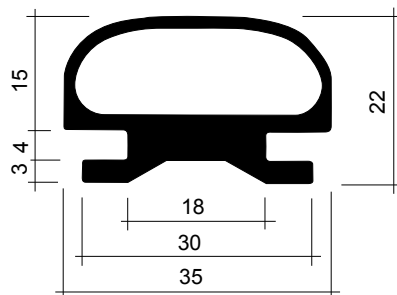

Qualität: TPE
Farbe: schwarz
Preis auf Anfrage

TT 6

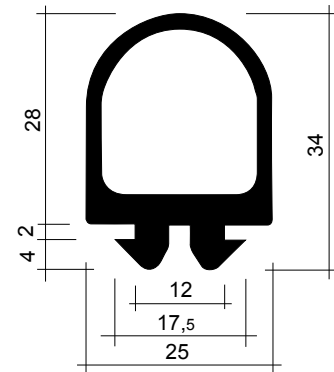

Qualität: TPE
Farbe: schwarz
Preis auf Anfrage

TT 7

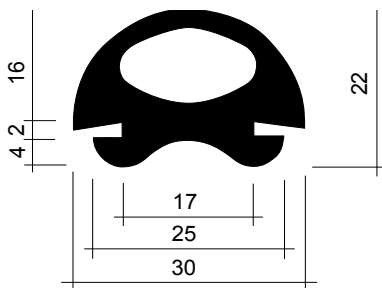

Qualität: TPE
Farbe: schwarz
Preis auf Anfrage

TT 8 (siehe auch TT 3, 9, 12, 13, 14)

zu Aluprofil Allega 3607 passend

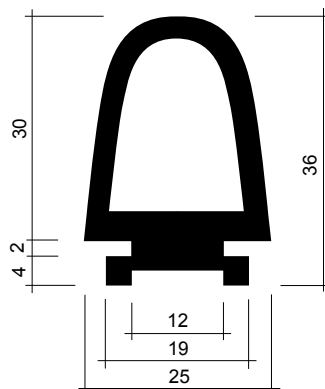

Qualität: EPDM/TPE
Farbe: schwarz
Preis auf Anfrage

TT 9 (siehe auch TT 3, 8, 12, 13, 14)

zu Aluprofil Allega 3607 passend

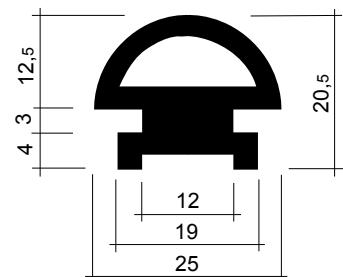

Qualität: EPDM/TPE
Farbe: schwarz
Preis auf Anfrage

Ab Lager lieferbar

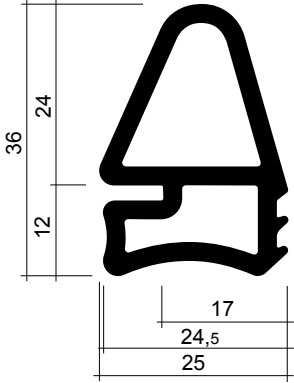
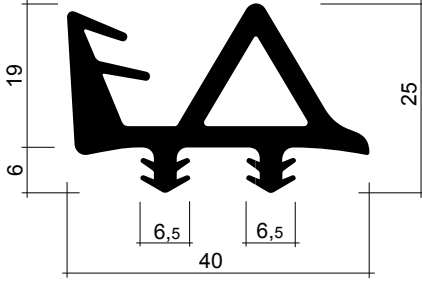
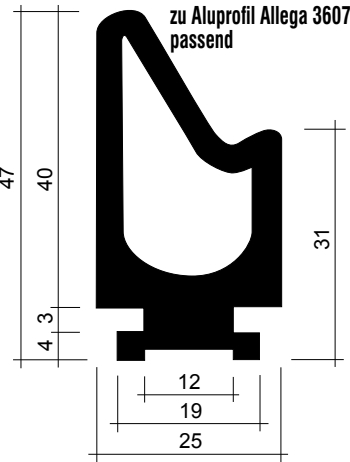
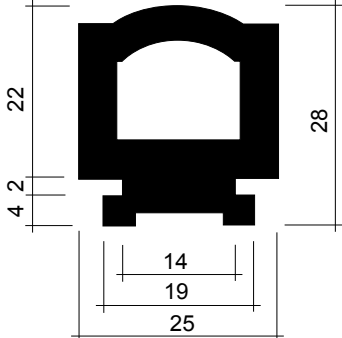
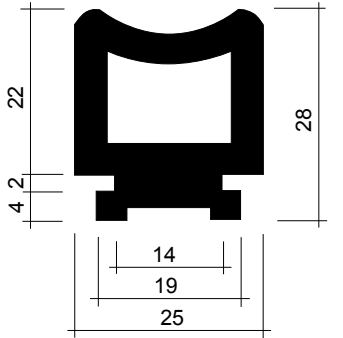
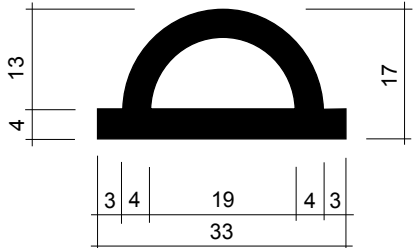
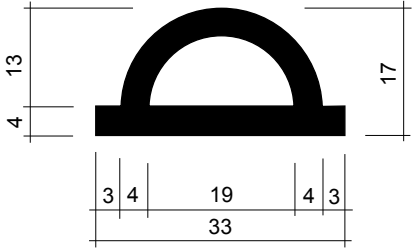
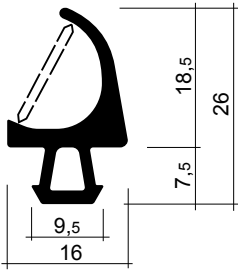
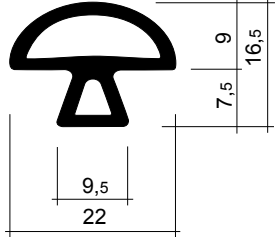
| | | |
|--|--|---|
| <p>TT 10</p> <p>Silikon selbsterlöschend für Brandschutzstore</p>  <p>Qualität: Silikon selbsterlöschend Farbe: schwarzgrau Preis auf Anfrage</p> | <p>TT 11</p> <p>Silikon selbsterlöschend für Brandschutzstore</p>  <p>Qualität: Silikon selbsterlöschend Farbe: schwarzgrau Preis auf Anfrage</p> | <p>TT 12 (siehe auch TT 3, 8, 9, 13, 14)</p> <p>zu Aluprofil Allega 3607 passend</p>  <p>Qualität: EPDM/TPE Farbe: schwarz Preis auf Anfrage</p> |
| <p>TT 13 (siehe auch TT 3, 8, 9, 12, 14)</p> <p>zu Aluprofil Allega 3607 passend, gegenseitig verwendbar TT 13, 14</p>  <p>Qualität: EPDM/TPE Farbe: schwarz Preis auf Anfrage</p> | <p>TT 14 (siehe auch TT 3, 8, 9, 12, 13)</p> <p>zu Aluprofil Allega 3607 passend, gegenseitig verwendbar TT 13, 14</p>  <p>Qualität: EPDM/TPE Farbe: schwarz Preis auf Anfrage</p> | <p>TT 15 (siehe auch TT 16)</p> <p>für Standardeinsatz</p>  <p>Qualität: EPDM/TPE Farbe: schwarz Preis auf Anfrage</p> |
| <p>TT 16 (siehe auch TT 15)</p> <p>Fluorelastomer FKM, temperaturbeständig, hohe Chemikalienbeständigkeit, BBC spezifiziert</p>  <p>Qualität: FKM (Fluorelastomer) Farbe: schwarz Preis auf Anfrage</p> | <p>TT 17</p> <p>Torprofilersatz für Jansen 455.205</p>  <p>Qualität: EPDM/TPE Farbe: schwarz Nut: 9,5 x 7,6 mm Spalt: zu Metallprofil Preis auf Anfrage</p> | <p>TT 18 (gleich ZD 113, siehe auch TT 19)</p> <p>Torprofil Jansen</p>  <p>Qualität: EPDM/TPE Farbe: schwarz Nut: 5 - 7 mm Preis auf Anfrage</p> |

Tür- und Tordichtungen TT 19 - 27

poesia-dichtungen®

Nur teilweise lagerhaltig
Preise nach separater Preisliste
Andere Dimensionen auf Anfrage

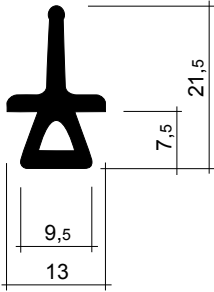
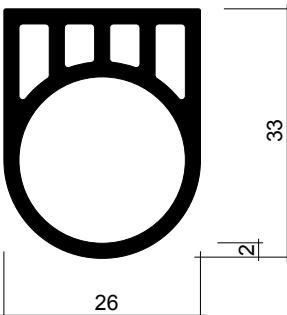
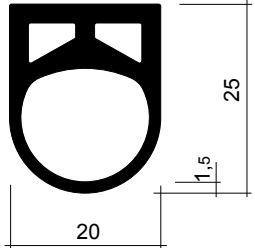
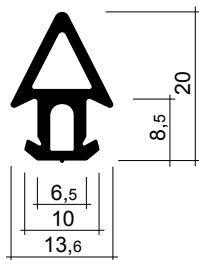
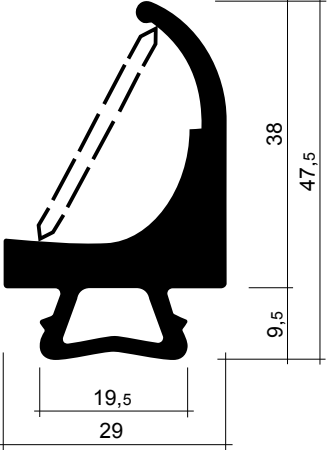
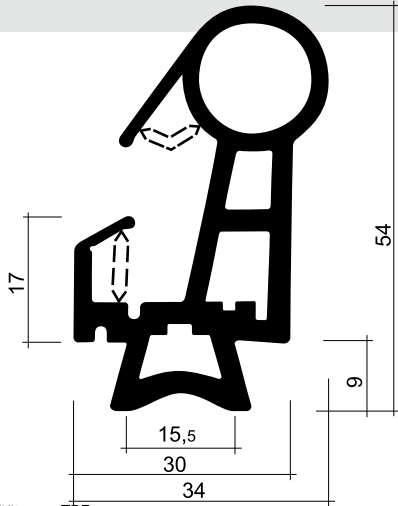
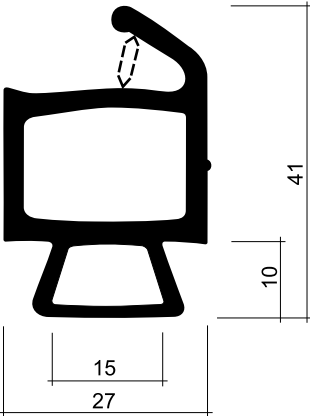
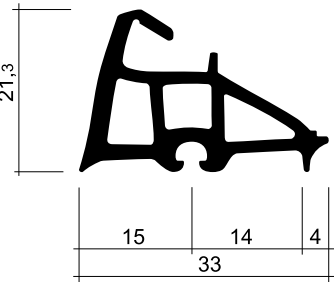
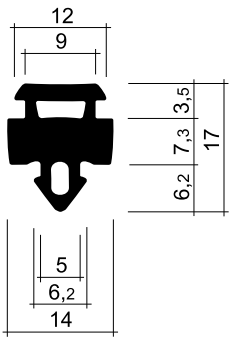
| | | |
|---|--|---|
| <p>TT 19 (gleich ZD 100, siehe auch TT 18)</p> | <p>TT 20 (siehe auch TT 21)</p> | <p>TT 21 (siehe auch TT 20)</p> |
| <p>Torprofil Jansen</p>  <p>Qualität: EPDM/TPE Farbe: schwarz</p> <p>Preis auf Anfrage</p> |  <p>Qualität: EPDM/TPE Farbe: schwarz</p> <p>Preis auf Anfrage</p> |  <p>Qualität: EPDM/TPE Farbe: schwarz</p> <p>Preis auf Anfrage</p> |
| <p>TT 22 (siehe auch TT 29)</p> | <p>TT 23 (siehe auch TT 17, 30)</p> | <p>TT 24 (siehe auch TT 21)</p> |
| <p>Jansen Schwellendichtung Art. Nr. 455.201</p>  <p>Qualität: TPE/EPDM Farbe: schwarz</p> <p>Preis auf Anfrage</p> |  <p>Qualität: TPE Farbe: schwarz</p> <p>Preis auf Anfrage</p> |  <p>Qualität: TPE Farbe: schwarz</p> <p>Preis auf Anfrage</p> |
| <p>TT 25</p> | <p>TT 26</p> | <p>TT 27</p> |
| <p>Jansen</p>  <p>Qualität: EPDM Farbe: schwarz</p> <p>Preis auf Anfrage</p> | <p>Heroal</p>  <p>Qualität: EPDM/TPE Farbe: schwarz</p> <p>Preis auf Anfrage</p> | <p>Sulvie Schiebefenster</p>  <p>Qualität: EPDM/TPE Farbe: schwarz</p> <p>Preis auf Anfrage</p> |

Tür- und Tordichtungen TT 28 - 32

Nur teilweise lagerhaltig
 Preise nach separater Preisliste
 Andere Dimensionen auf Anfrage

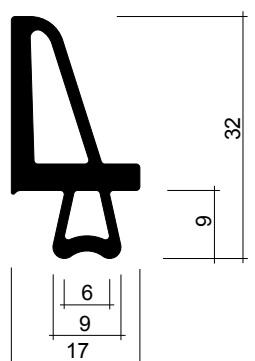
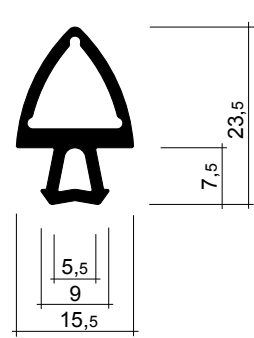
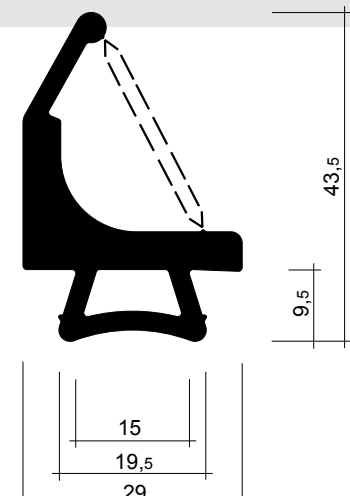
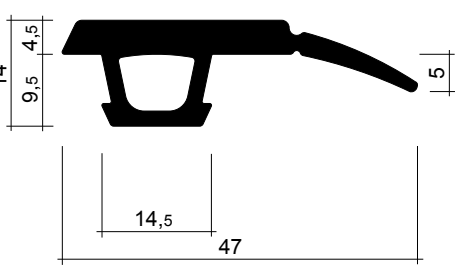
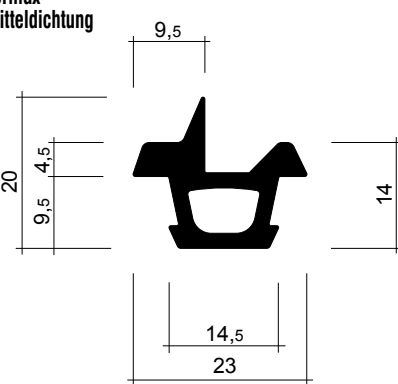
| | | |
|--|---|--|
| <p>TT 28</p>  <p>Qualität: TPE Farbe: schwarz Preis auf Anfrage</p> | <p>TT 29 (siehe auch TT 22)</p> <p>Jansen</p>  <p>Qualität: TPE Farbe: schwarz Preis auf Anfrage</p> | <p>TT 30 (siehe auch TT 17, 23)</p> <p>Jansen</p>  <p>Qualität: TPE Farbe: schwarz Preis auf Anfrage</p> |
| <p>TT 31</p> <p>Tormax Seitenabschlussdichtung</p>  <p>Qualität: TPE Farbe: schwarz Preis auf Anfrage</p> | <p>TT 32</p> <p>Tormax Mitteldichtung</p>  <p>Qualität: TPE Farbe: schwarz Preis auf Anfrage</p> | |

Rahmendichtungen RD 1 - 12

Für Ersatz und Nachrüstungen

Ab Lager lieferbar

Dichtungsrahmenformular siehe Seite 81

RD 1 (siehe auch RD 17, 28, 48, 50)

Lippendichtung MK alt 1974

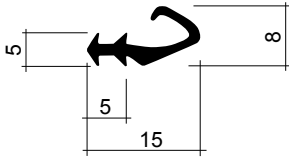

Qualität: TPE
 Farbe: schwarz
 Nut: 4 x 7 mm
 Falz: min. 10 mm
 Falzluft: 6 - 8 mm
Preiscode G

RD 2 (siehe auch RD 17, 26, 28)

MK alt 1974

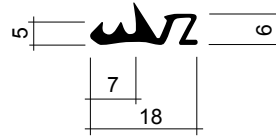

Qualität: TPE
 Farbe: schwarz
 Nut: 4 x 8 mm
 Falz: min. 11 mm
 Falzluft: 4 - 5 mm
Preiscode G

RD 3 (siehe auch RD 17, 28, 48, 50)

Lippendichtung MK alt 1976

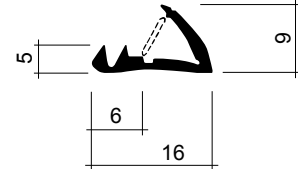

Qualität: TPE
 Farbe: schwarz
 Nut: 4 x 6 mm
 Falz: min. 10 mm
 Falzluft: 5 - 7 mm
Preiscode G

RD 4 (siehe auch RD 17, 21, 26, 28, 40, 48, 50)

Lippendichtung MK alt 1980

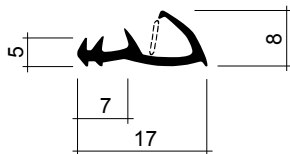

Qualität: TPE
 Farbe: schwarz, beige, weiss
 Nut: 4 x 8 mm
 Falz: min. 10 mm
 Falzluft: 4 - 5 mm
Preiscode F

RD 5 (neue Version siehe RD 23, 24, siehe auch RD 14, 31, 54, 72)

Lippendichtung MK alt 1980

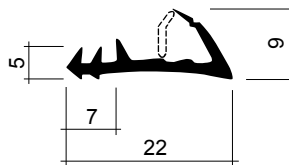

Qualität: TPE
 Farbe: schwarz, weiss
 Nut: 4 x 8 mm
 Falz: min. 15 mm
 Falzluft: 4 - 5 mm
Preiscode H

RD 6 (neue Version siehe RD 23, 24, siehe auch RD 14, 31, 54, 72)

Lippendichtung MK alt 1980

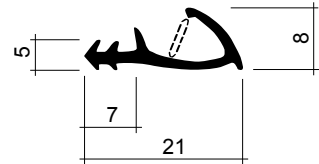

Qualität: TPE
 Farbe: schwarz, beige, grau, weiss
 Nut: 4 x 8 mm
 Falz: min. 15 mm
 Falzluft: 5 - 6 mm
Preiscode G

RD 7 (neue Version siehe RD 23, 24, siehe auch RD 14, 31, 54, 72, FD 119)

Lippendichtung MK alt 1980

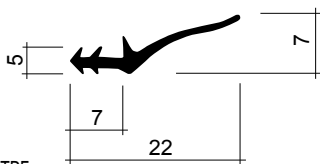

Qualität: TPE
 Farbe: schwarz, beige, grau
 Nut: 4 x 8 mm
 Falz: min. 15 mm
 Falzluft: 2 - 7 mm
Preiscode G

RD 8 (siehe auch FD 42, 154, 233)

MK alt 1982

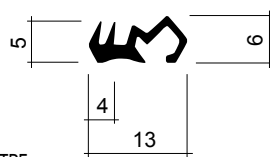

Qualität: TPE
 Farbe: schwarz
 Nut: 4 x 6 mm
 Falz: min. 10 mm
 Falzluft: 4 - 5 mm
Preiscode G

RD 9 (siehe auch RD 10, 22, 35, 75)

Silikon für Brandschutztüren nur mit
 Schäumstreifen
 Schäumstreifen BR 1 - 3

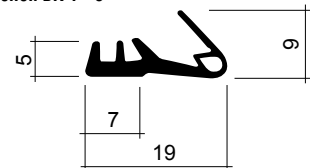

Qualität: Silikon
 Farbe: schwarz, braun, grau, weiss
 Nut: 4 x 8 mm
 Falz: min. 12 mm
 Falzluft: 4 - 5 mm
Preiscode K

RD 10 (siehe auch RD 9, 24, 36, 58, 76)

Silikon für Brandschutztüren nur mit Schäum-
 streifen BR 1 - 3 (siehe ganzes System BS 1)
 Aluprofil AL 16

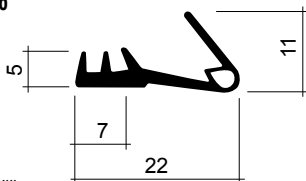

Qualität: Silikon
 Farbe: schwarz, braun, grau, weiss, graubraun
 Nut: 4 x 8 mm
 Falz: min. 15 mm
 Falzluft: 4 - 5 mm
Preiscode L

RD 11 (siehe auch RD 13, 21, 29, 49, 52, 60, 61)

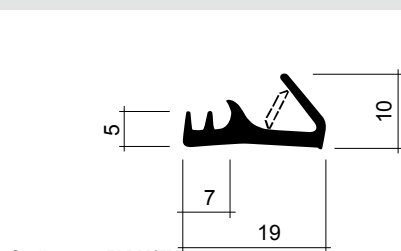

Qualität: EPDM/TPE
 Farbe: schwarz, braun, grau
 Nut: 4 x 8 mm
 Falz: min. 12 mm
 Falzluft: 6 - 7 mm
Preiscode G

RD 12 (siehe auch RD 14, 23, 31, 46, 54, 71)

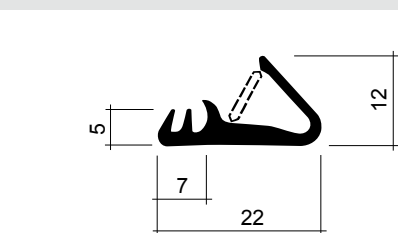

Qualität: TPE
 Farbe: schwarz, braun, grau, weiss
 Nut: 4 x 8 mm
 Falz: min. 15 mm
 Falzluft: 6 - 7 mm
Preiscode G

Für Ersatz und Nachrüstungen
Ab Lager lieferbar
Dichtungsrahmenformular siehe Seite 81

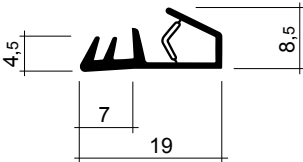
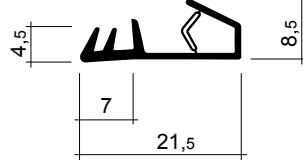
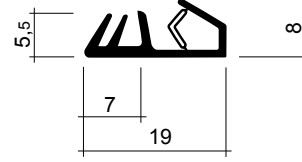
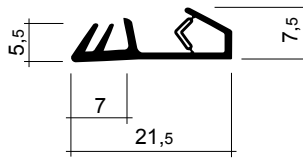
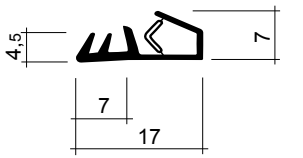
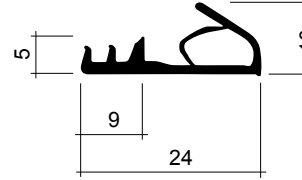
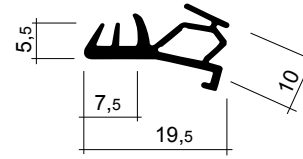
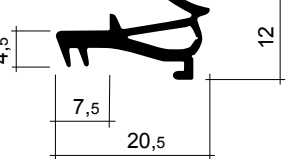
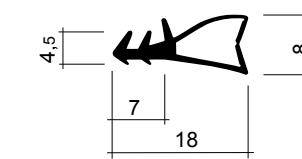
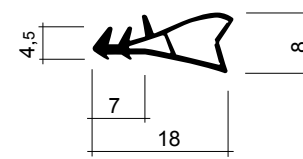
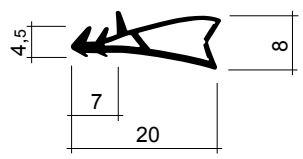
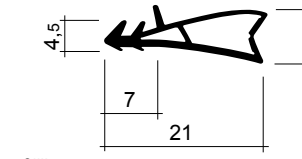
| | | |
|---|---|--|
| <p>RD 13 (siehe auch RD 11, 21, 29, 49, 52, 60, 61)</p> <p>Sonderprofil, Federsteg wenn nötig entfernen</p>  <p>Qualität: TPE Farbe: schwarz, braun, weiss, grau Nut: 4 x 8 mm Falz: min. 12 mm Falzluft: 4 - 6 mm</p> <p style="text-align: right;">Preiscode D</p> | <p>RD 14 (siehe auch RD 5, 6, 7, 12, 23, 31, 46, 54, 71, 74)</p> <p>Sonderprofil, Federsteg wenn nötig entfernen</p>  <p>Qualität: TPE Farbe: schwarz, braun, weiss, grau Nut: 4 x 8 mm Falz: min. 15 mm Falzluft: 4 - 6 mm</p> <p style="text-align: right;">Preiscode D</p> | <p>RD 15 (siehe auch RD 29, 33, 35, 53, 62, 63, 64, 65, 66, 73)</p> <p>Sonderprofil, Federsteg wenn nötig entfernen</p>  <p>Qualität: TPE Farbe: schwarz, braun, weiss, grau Nut: 5 x 8 mm Falz: min. 12 mm Falzluft: 4 - 6 mm</p> <p style="text-align: right;">Preiscode A</p> |
| <p>RD 16 (siehe auch RD 31, 34, 36, 46, 55, 72)</p> <p>Sonderprofil, Federsteg wenn nötig entfernen</p>  <p>Qualität: TPE Farbe: schwarz, braun, weiss, grau Nut: 5 x 8 mm Falz: min. 15 mm Falzluft: 4 - 5 mm</p> <p style="text-align: right;">Preiscode D</p> | <p>RD 17 (siehe auch RD 1, 2, 3, 4, 26, 28, 40, 48, 50)</p> <p>Sonderprofil, Federsteg wenn nötig entfernen</p>  <p>Qualität: TPE Farbe: schwarz, braun, weiss, grau Nut: 4 x 8 mm Falz: min. 10 mm Falzluft: 4 - 5 mm</p> <p style="text-align: right;">Preiscode C</p> | <p>RD 18 (siehe auch RD 32, 37, ZD 128, 135)</p> <p>zu Stahlzarge Elkuch-Eisenring alt passend</p>  <p>Qualität: TPE Farbe: schwarz Nut: 4 x 10 mm Falz: min. 15 mm Falzluft: 7 - 8 mm</p> <p style="text-align: right;">Preiscode G</p> |
| <p>RD 19 (siehe auch FD 73, 74, 77, 226)</p> <p>System LEITZ FD 77 gleiche Dichtung</p>  <p>Qualität: TPE Farbe: schwarz Nut: 5 x 8 mm Falz: min. 12 mm Falzluft: 5 mm</p> <p style="text-align: right;">Preiscode H</p> | <p>RD 20 (siehe auch FD 75, 76, 78, 83, 84, 95, 104)</p> <p>FD 104 gleiche Dichtung</p>  <p>Qualität: TPE Farbe: schwarz Nut: 4 x 8 mm Falz: min. 13 mm Falzluft: 5 mm</p> <p style="text-align: right;">Preiscode G</p> | <p>RD 21 (siehe auch RD 11, 13, 29, 38, 49, 52, 60, 61)</p> <p>MK-Nachfolger zu Lippendichtung Gute Schalldämmung MK 2000</p>  <p>Qualität: TPE Farbe: schwarz, braun, grau, beige, weiss Nut: 4 x 8 mm Falz: 12 mm Falzluft: 5 - 6 mm</p> <p style="text-align: right;">Preiscode E</p> |
| <p>RD 22 (siehe auch RD 9, 29, 31, 35, 75)</p> <p>für Brandschutztüren T 30 nur mit Schäumstreifen BR 1 - 3 MK 2000</p>  <p>Qualität: Silikon Farbe: schwarz, weiss, grau Nut: 4 x 8 mm Falz: 12 mm Falzluft: 5 - 6 mm</p> <p style="text-align: right;">Preiscode I</p> | <p>RD 23 (siehe auch RD 5, 6, 7, 12, 14, 31, 38, 46, 54, 58, 71)</p> <p>Gute Schalldämmung MK 2000</p>  <p>Qualität: TPE Farbe: schwarz, braun, beige, grau, weiss Nut: 4 x 8 mm Falz: 15 mm Falzluft: 5 - 6 mm</p> <p style="text-align: right;">Preiscode E</p> | <p>RD 24 (siehe auch RD 5, 6, 7, 10, 36, 58, 76)</p> <p>für Brandschutztüren T 30 nur mit Schäumstreifen BR 1 - 3 und evtl. Aluprofil AL 16 (ganzes System siehe BS 1) MK 2000</p>  <p>Qualität: Silikon Farbe: schwarz, grau, weiss Nut: 4 x 8 mm Falz: 15 mm Falzluft: 5 - 6 mm</p> <p style="text-align: right;">Preiscode I</p> |

Rahmendichtungen RD 25 - 36

Für Ersatz und Nachrüstungen
Ab Lager lieferbar
Dichtungsrahmenformular siehe Seite 81

RD 25 (siehe auch FD 73, 74, 75, 77, 226)

System LEITZ
FD 73 gleiche
Dichtung

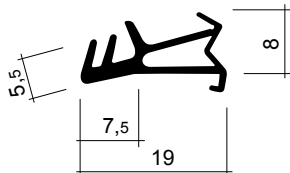

Qualität: TPE
Farbe: schwarz, rustikalbraun, grau
Nut: 5 x 8 mm
Falz: min. 10 mm
Falzluft: 5 mm
Preiscode G

RD 26 (siehe auch FD 91, 114 und RD 2, 4, 17, 28, 40, 42, 45, 48, 50)

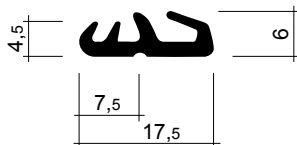

Qualität: EPDM/TPE
Farbe: schwarz
Nut: 4 x 8 mm
Falz: min. 10 mm
Falzluft: 5 mm
Preiscode M

RD 27 (siehe auch RD 41, 42, 44, 45, 48, 50 und ZD 90, 110)

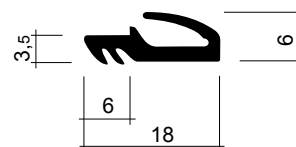

Qualität: Silikon
Farbe: schwarz, braun, grau, weiss
Nut: 3 x 6 mm
Falz: min. 12 mm
Falzluft: 5 - 6 mm
Preiscode K

RD 28 (siehe auch RD 4, 17, 26, 40, 48, 50)

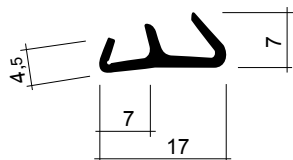

Qualität: TPE
Farbe: schwarz
Nut: 4 x 8 mm
Falz: min. 10 mm
Falzluft: 4 - 6 mm
Preiscode C

RD 29 (siehe auch RD 11, 13, 15, 21, 22, 33, 53, 62, 63, 64, 65, 66, 73)

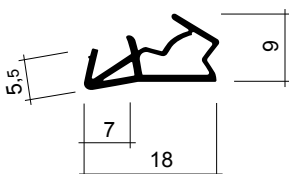

Qualität: TPE
Farbe: schwarz, beige, rustikalbraun, weiss
Nut: 4 - 5 x 8 mm
Falz: 12 mm
Falzluft: 4 - 6 mm
Preiscode E

RD 30 (siehe auch RD 38, 46, 53, 60)

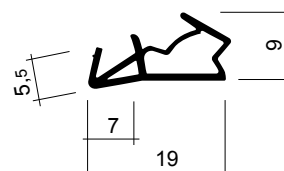

Qualität: TPE
Farbe: schwarz, weiss, rustikalbraun
Nut: 4 - 5 x 8 mm
Falz: 13 mm
Falzluft: 4 - 6 mm
Preiscode I

RD 31 (siehe auch RD 14, 16, 22, 23, 34, 38, 46, 54, 55, 71, 72)

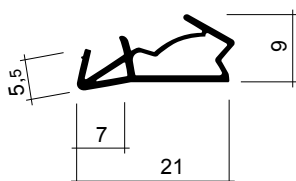

Qualität: TPE
Farbe: schwarz, weiss, rustikalbraun
Nut: 4 - 5 x 8 mm
Falz: 15 mm
Falzluft: 4 - 6 mm
Preiscode F

RD 32 (siehe auch RD 18, 37, 39, 56, 57, 59)

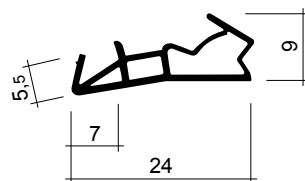

Qualität: TPE
Farbe: schwarz, weiss, rustikalbraun
Nut: 4 - 5 x 8 mm
Falz: 18 mm
Falzluft: 4 - 6 mm
Preiscode I

RD 33 (siehe auch RD 15, 49)

für stumpfen Anschlag

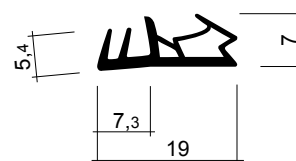

Qualität: TPE
Farbe: schwarz, beige, braun, grau, weiss
Nut: 5 mm
Falz: 12 mm
Falzluft: 5 mm
Preiscode H

RD 34 (siehe auch RD 16)

für stumpfen Anschlag

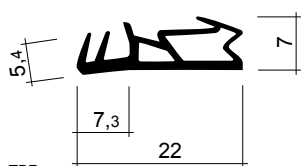

Qualität: TPE
Farbe: schwarz, weiss, beige, braun, grau
Nut: 5 x 8 mm
Falz: 15 mm
Falzluft: 5 mm
Preiscode K

RD 35 (siehe auch RD 9, 22, 75, 82)

für Brandschutztüren mit Schäumstreifen
BR 1 - 3

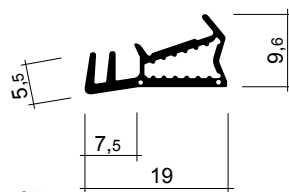

Qualität: Silikon
Farbe: schwarz, weiss, beige, grau, braun
Nut: 5 x 8 mm
Falz: 12 mm
Falzluft: 5 mm
Preiscode H

RD 36 (siehe auch RD 10, 24, 58, 76, 82)

für Brandschutztüren mit Schäumstreifen
BR 1 - 3

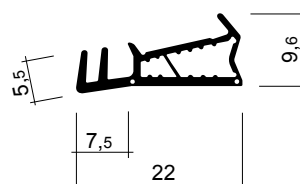

Qualität: Silikon
Farbe: schwarz, weiss, beige, grau, braun
Nut: 5 x 8 mm
Falz: 15 mm
Falzluft: 5 mm
Preiscode H

Rahmendichtungen RD 37 - 48

Für Ersatz und Nachrüstungen
Ab Lager lieferbar
Dichtungsrahmenformular siehe Seite 81

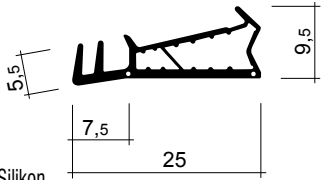
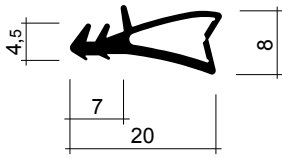
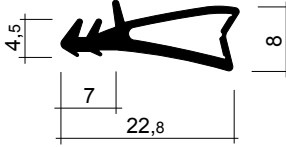
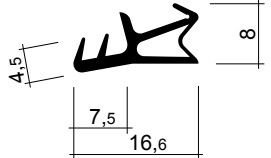
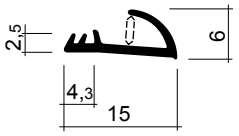
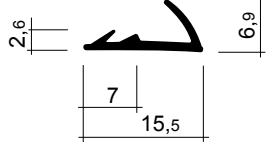
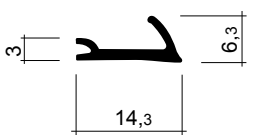
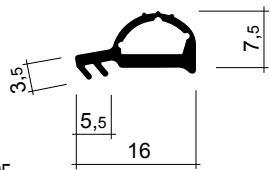
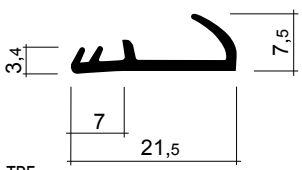
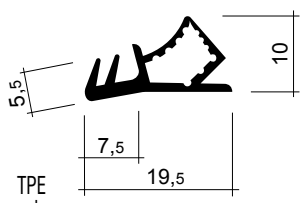
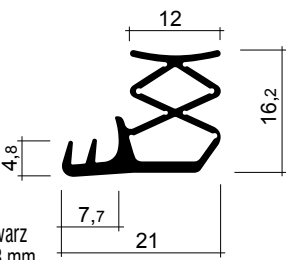
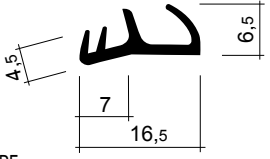
| | | |
|--|---|--|
| <p>RD 37 (siehe auch RD 18, 32, 57, 59)</p> <p>für Brandschutztüren nur mit Schäumstreifen Schäumstreifen BR 1 - 3</p>  <p>Qualität: Silikon Farbe: schwarz, weiss, beige, grau, braun Nut: 5 mm Falz: 18 mm Falzluft: 5 mm</p> <p style="text-align: right;">Preiscode L</p> | <p>RD 38 (siehe auch RD 21, 23, 30, 31, 46)</p> <p>Gute Schalldämmung MK 2000</p>  <p>Qualität: TPE Farbe: schwarz, braun, beige, grau, weiss Nut: 4 x 8 mm Falz: 14 mm Falzluft: 5 - 6 mm</p> <p style="text-align: right;">Preiscode H</p> | <p>RD 39</p> <p>Gute Schalldämmung MK 2000</p>  <p>Qualität: TPE Farbe: schwarz Nut: 4 x 8 mm Falz: 17 mm Falzluft: 5 - 6 mm</p> <p style="text-align: right;">Preiscode G</p> |
| <p>RD 40 (siehe auch RD 4, 17, 26, 28, 41, 42, 48, 50)</p>  <p>Qualität: TPE Farbe: schwarz Nut: 4 mm Falz: 10 mm Falzluft: 4 - 5 mm</p> <p style="text-align: right;">Preiscode C</p> | <p>RD 41 (siehe auch RD 27, 42, 43, 44, 45 und ZD 90, 110)</p>  <p>Qualität: TPE Farbe: weiss, grau, schwarz Nut: 2,3 x 5 mm Falz: 12 mm Falzluft: 4 mm</p> <p style="text-align: right;">Preiscode L</p> | <p>RD 42 (siehe auch RD 27, 41, 43, 44)</p>  <p>Qualität: TPE Farbe: grau Nut: ca. 2 mm</p> <p style="text-align: right;">Preiscode B</p> |
| <p>RD 43 (siehe auch RD 41, 42)</p>  <p>Qualität: TPE Farbe: grau</p> <p style="text-align: right;">Preiscode B</p> | <p>RD 44 (siehe auch RD 27, 41, 42 und ZD 90, 110)</p> <p>Ersatz für Hebgo Nr. 532 alt</p>  <p>Qualität: TPE Farbe: schwarz Nut: 3 x 6 mm Falz: 12 mm Falzluft: 6 mm</p> <p style="text-align: right;">Preiscode G</p> | <p>RD 45 (siehe auch RD 27, 41 und ZD 90, 110)</p>  <p>Qualität: TPE Farbe: weiss, schwarz Nut: 3 x 8 mm Falz: 15 mm Falzluft: 4 mm</p> <p style="text-align: right;">Preiscode D</p> |
| <p>RD 46</p> <p>Sonderdichtung, erhöhte Falzluft</p>  <p>Qualität: TPE Farbe: schwarz Nut: 5 x 8 mm Falz: 13 - 15 mm Falzluft: 5 - 8 mm</p> <p style="text-align: right;">Preiscode H</p> | <p>RD 47 (siehe auch RD 4, 17, 28, 46, 74)</p> <p>Entspricht SD 3, Spezialhöhe, hoher Federweg</p>  <p>Qualität: TPE Farbe: schwarz Nut: 4 x 8 mm Falz: 15 mm Falzluft: ca. 10 - 13,5 mm</p> <p style="text-align: right;">Preiscode K</p> | <p>RD 48 (siehe auch RD 1, 3, 4, 17, 26, 27, 28, 40, 50, 51)</p>  <p>Qualität: TPE Farbe: schwarz, grau, braun, beige, weiss Nut: 4 x 8 mm Falz: 10 mm Falzluft: 4 mm</p> <p style="text-align: right;">Preiscode F</p> |

Rahmendichtungen RD 49 - 60

Für Ersatz und Nachrüstungen

Ab Lager lieferbar

Dichtungsrahmenformular siehe Seite 81

RD 49 (siehe auch RD 11, 13, 21, 29, 33, 52, 60, 61)

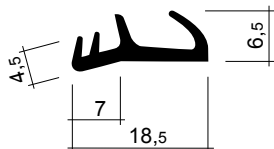

Qualität: TPE
 Farbe: schwarz, grau, braun, beige, weiss
 Nut: 4 x 8 mm
 Falz: 12 mm
 Falzluft: 4 mm
Preiscode F

RD 50 (siehe auch RD 3, 4, 17, 26, 28, 40, 48, 51)

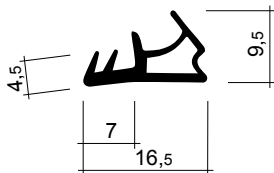

Qualität: TPE
 Farbe: schwarz, weiss, grau
 Nut: 4 x 8 mm
 Falz: 10 mm
 Falzluft: 5 - 7 mm
Preiscode D

RD 51 (siehe auch RD 28, 48, 50)

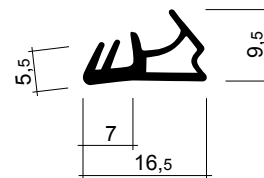

Qualität: TPE
 Farbe: schwarz, grau, weiss
 Nut: 5 x 8 mm
 Falz: 10 mm
 Falzluft: 5 - 7 mm
Preiscode F

RD 52 (siehe auch RD 11, 13, 21, 29, 49, 61, 88)

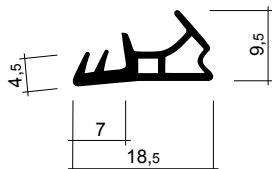

Qualität: TPE
 Farbe: schwarz, grau, weiss
 Nut: 4 x 8 mm
 Falz: 12 mm
 Falzluft: 5 - 7 mm
Preiscode G

RD 53 (siehe auch RD 15, 29, 30, 62, 63, 64, 65, 66, 73)

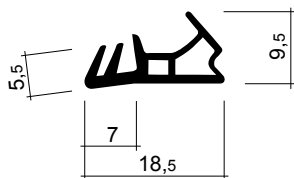

Qualität: TPE
 Farbe: schwarz, grau, braun, weiss
 Nut: 5 x 8 mm
 Falz: 12 mm
 Falzluft: 5 - 7 mm
Preiscode B

RD 54 (siehe auch RD 5, 6, 12, 14, 23, 31, 38, 46, 71, 74)

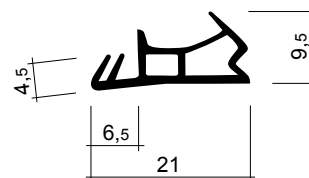

Qualität: TPE
 Farbe: schwarz, grau, braun, weiss
 Nut: 4 x 8 mm
 Falz: 15 mm
 Falzluft: 5 - 7 mm
Preiscode I

RD 55 (siehe auch RD 16, 31, 34, 36, 46, 72)

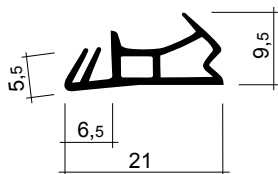

Qualität: TPE
 Farbe: schwarz, grau, braun, weiss
 Nut: 5 x 8 mm
 Falz: 15 mm
 Falzluft: 5 - 7 mm
Preiscode G

RD 56 (siehe auch RD 32, 39, 57, 59)

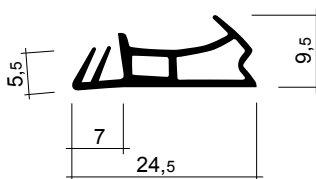

Qualität: TPE
 Farbe: schwarz, grau, weiss
 Nut: 5 x 8 mm
 Falz: 18 mm
 Falzluft: 5 - 7 mm
Preiscode G

RD 57 (siehe auch RD 32, 37, 56, 59)

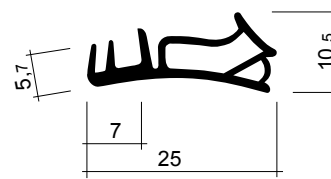

Qualität: Silikon
 Farbe: schwarz
 Nut: 5 x 8 mm
 Falz: 18 mm
 Falzluft: 5 - 7 mm
Preiscode K

RD 58 (siehe auch RD 10, 24, 36)

Silikon für Brandschutztüren
 Schäumstreifen BR 1 - 3

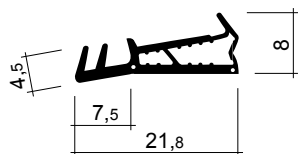

Qualität: Silikon
 Farbe: graphitgrau
 Nut: 4 x 8 mm
 Falz: 15 mm
 Falzluft: 4 - 5 mm
Preiscode H

RD 59 (siehe auch RD 32, 37, 39, 56, 57)

Silikon für Brandschutztüren
 Schäumstreifen BR 1 - 3

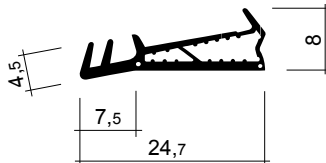

Qualität: Silikon
 Farbe: graphitgrau
 Nut: 4 x 8 mm
 Falz: 18 mm
 Falzluft: 4 - 5 mm
Preiscode L

RD 60 (siehe auch RD 11, 13, 21, 29, 49, 52, 61)

Auch zu System Wisa passend
 Fenster 2-flügelig ohne Setzholz

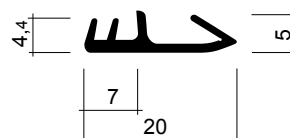

Qualität: TPE
 Farbe: schwarz, dunkelbraun
 Nut: 4 x 8 mm
 Falz: 12 mm
 Falzluft: 4 mm
Preiscode I

Für Ersatz und Nachrüstungen
Ab Lager lieferbar
Dichtungsrahmenformular siehe Seite 81

| | | |
|---|--|---|
| <p>RD 61 (siehe auch RD 11, 21, 29, 49, 52)</p>  <p>Qualität: TPE Farbe: schwarz Nut: 4 x 8 mm Falz: 12 mm Falzluft: 4 mm</p> <p style="text-align: right;">Preiscode D</p> | <p>RD 62 (siehe auch RD 15, 29, 33, 35, 53, 63, 64, 65, 66, 73)</p> <p>Zu RD 68 passend</p>  <p>Qualität: TPE Farbe: schwarz Nut: 5 x 8 mm Falz: 12 mm Falzluft: 4 mm</p> <p style="text-align: right;">Preiscode I</p> | <p>RD 63 (siehe auch RD 15, 29, 53, 62, 64)</p> <p>Zu RD 67 passend</p>  <p>Qualität: TPE Farbe: graphitgrau Nut: 5 x 8 mm Falz: 12 mm Falzluft: 5 mm</p> <p style="text-align: right;">Preiscode I</p> |
| <p>RD 64 (siehe auch RD 15, 29, 33, 35, 53, 62, 63, 65, 66, 73)</p> <p>Zu RD 70 passend</p>  <p>Qualität: TPE Farbe: schwarz, grau, dunkelbraun, weiss Nut: 5 x 8 mm Falz: 12 mm Falzluft: 5 mm</p> <p style="text-align: right;">Preiscode H</p> | <p>RD 65 (siehe auch RD 15, 29, 33, 35, 53, 62, 64, 66, 73)</p> <p>Zu RD 69 passend</p>  <p>Qualität: TPE Farbe: schwarz, grau, braun, weiss Nut: 5 x 8 mm Falz: 12 mm Falzluft: 5 mm</p> <p style="text-align: right;">Preiscode H</p> | <p>RD 66 (siehe auch RD 15, 29, 33, 35, 53, 62, 64, 65, 73)</p>  <p>Qualität: TPE Farbe: schwarz, weiss Nut: 5 x 8 mm Falz: 12 mm Falzluft: 5 mm</p> <p style="text-align: right;">Preiscode I</p> |
| <p>RD 67</p> <p>Zu RD 63 passend</p>  <p>Qualität: TPE Farbe: graphitgrau Nut: 5 x 8 mm Falz: 12 mm Falzluft: 5 mm</p> <p style="text-align: right;">Preiscode K</p> | <p>RD 68</p> <p>Zu RD 62 passend</p>  <p>Qualität: TPE Farbe: schwarz Nut: 5 x 8 mm Falz: 12 mm Falzluft: 4 mm</p> <p style="text-align: right;">Preiscode K</p> | <p>RD 69</p> <p>Zu RD 65 passend</p>  <p>Qualität: TPE Farbe: schwarz (andere auf Anfrage) Nut: 5 x 8 mm Falz: 12 mm Falzluft: 5 mm</p> <p style="text-align: right;">Preiscode I</p> |
| <p>RD 70</p> <p>Zu RD 64 passend</p>  <p>Qualität: TPE Farbe: schwarz (andere auf Anfrage) Nut: 5 x 8 mm Falz: 12 mm Falzluft: 5 mm</p> <p style="text-align: right;">Preiscode K</p> | <p>RD 71 (siehe auch RD 12, 14, 23, 31, 38, 46, 54, 74)</p>  <p>Qualität: TPE Farbe: weiss, dunkelbraun Nut: 4 x 8 mm Falz: 15 mm Falzluft: 5 mm</p> <p style="text-align: right;">Preiscode K</p> | <p>RD 72 (siehe auch RD 16, 31, 34, 36, 46, 55, 88)</p>  <p>Qualität: TPE Farbe: schwarz, weiss, beige, dunkelbraun Nut: 5 x 8 mm Falz: 15 mm Falzluft: 6 mm</p> <p style="text-align: right;">Preiscode K</p> |

Rahmendichtungen RD 73 - 84

Für Ersatz und Nachrüstungen
Ab Lager lieferbar
Dichtungsrahmenformular siehe Seite 81

RD 73 (siehe auch RD 15, 29, 33, 35, 53, 62, 64, 65, 66)

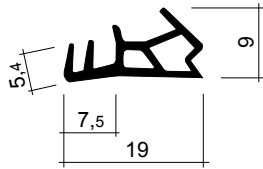

Qualität: TPE
Farbe: schwarz, grau, weiss, beige, dunkelbraun
Nut: 5 x 8 mm
Falz: 12 mm
Falzluft: 6 mm
Preiscode H

RD 74 (siehe auch RD 46, 47)

für sehr hohe Anschlagluft

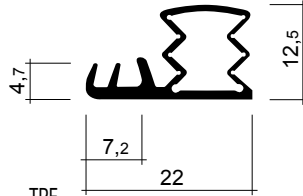

Qualität: TPE
Farbe: schwarz
Nut: 4 x 8 mm
Falz: 15 mm
Falzluft: 8 - 10 mm
Preiscode M

RD 75 (siehe auch RD 9, 22, 77, 82)

Für Brandschutztüren
Schäumstreifen
BR 1 - 3

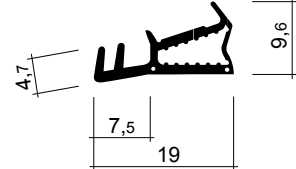

Qualität: Silikon
Farbe: schwarz, grau, beige, graphitgrau
Nut: 4 x 8 mm
Falz: 12 mm
Falzluft: 5 - 8 mm
Preiscode H

RD 76 (siehe auch RD 10, 24, 78, 82)

Für Brandschutztüren
Schäumstreifen
BR 1 - 3

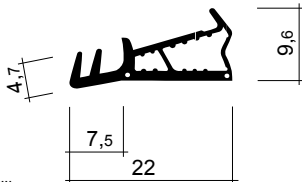

Qualität: Silikon
Farbe: schwarz, grau, beige, graphitgrau
Nut: 4 x 8 mm
Falz: 15 mm
Falzluft: 5 - 8 mm
Preiscode I

RD 77 wie RD 75 jedoch selbsterlöschend (siehe auch RD 9, 22, 75, 82)

Für Brandschutztüren
Schäumstreifen
BR 1 - 3

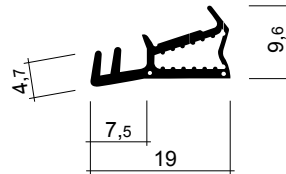

Qualität: Silikon selbsterlöschend
Farbe: schwarz
Nut: 4 x 8 mm
Falz: 12 mm
Falzluft: 5 - 8 mm
Preiscode I

RD 78 wie RD 76 jedoch selbsterlöschend (siehe auch RD 10, 24, 76, 82)

Für Brandschutztüren
Schäumstreifen
BR 1 - 3

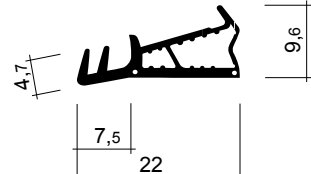

Qualität: Silikon selbsterlöschend
Farbe: schwarzgrau
Nut: 4 x 8 mm
Falz: 15 mm
Falzluft: 5 - 8 mm
Preiscode K

RD 79 (siehe auch RD 49)

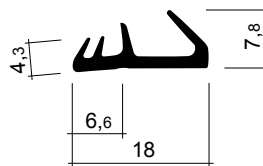

Qualität: TPE
Farbe: schwarz, grau, rustikalbraun, beige, weiss
Nut: 4 x 8 mm
Falz: 12 mm
Falzluft: 5 mm
Preiscode D

RD 80 (siehe auch RD 31, 55)

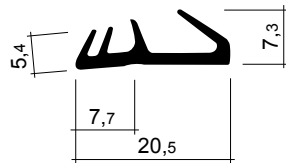

Qualität: TPE
Farbe: schwarz, rustikalbraun, grau
Nut: 5 x 8 mm
Falz: 15 mm
Falzluft: 5 mm
Preiscode H

RD 81 (siehe auch RD 21, 27, 44, 48, 49)

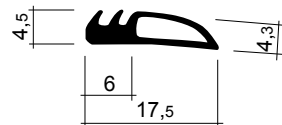

Qualität: TPE
Farbe: schwarz
Nut: 4 x 7 mm
Falz: 12 mm
Falzluft: 2 - 3 mm
Preiscode G

RD 82 (siehe auch RD 35, 36, 75, 76, 77, 78)

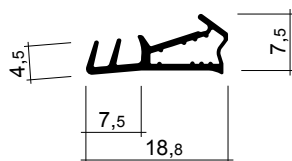

Qualität: Silikon
Farbe: weiss
Nut: 4 mm
Falz: 12 mm
Falzluft: 4-6 mm
Preiscode K

RD 83 (siehe auch RD 13, 21, 49, 52, 84)

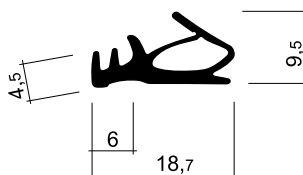

Qualität: EPDM/TPE
Farbe: schwarz
Nut: 4 x 6 mm
Falz: 12 mm
Falzluft: 5 - 9 mm
Preiscode K

RD 84 (siehe auch RD 31, 54, 83)

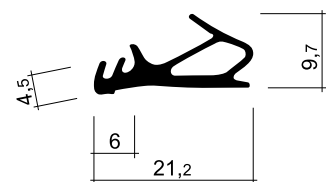

Qualität: EPDM/TPE
Farbe: schwarz
Nut: 4 x 6 mm
Falz: 15 mm
Falzluft: 5 - 9 mm
Preiscode H

Rahmendichtungen RD 85 - 96

Für Ersatz und Nachrüstungen
Ab Lager lieferbar
Dichtungsrahmenformular siehe Seite 81

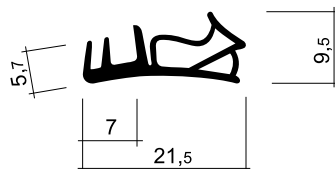
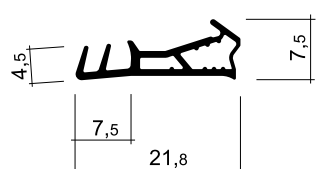
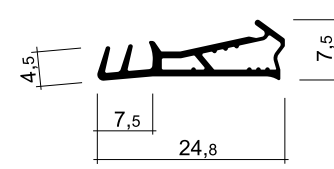
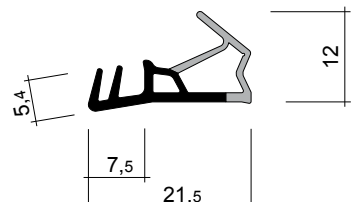
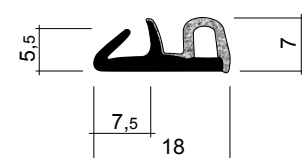
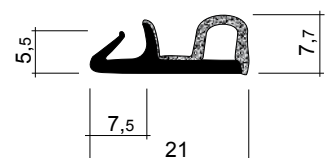
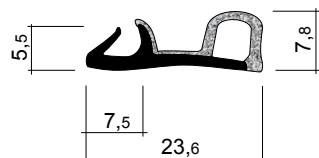
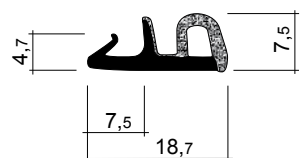
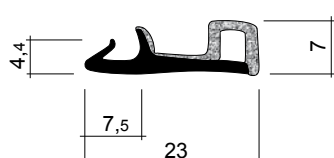
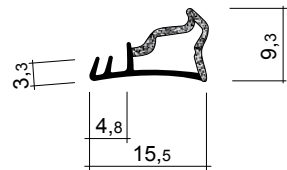
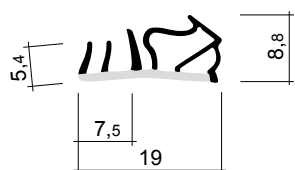
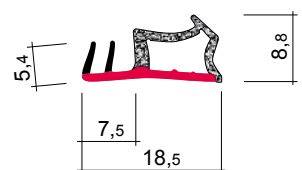
| | | |
|--|--|---|
| <p>RD 85 (siehe auch RD 10, 24, 36, 58, 76, 78)</p>  <p>Qualität: Silikon Farbe: schwarz Nut: 4-5 x 7 mm Falz: 15 mm Falzluft: 5 - 8 mm</p> <p style="text-align: right;">Preiscode N</p> | <p>RD 86 (siehe auch RD 10, 24, 36, 58, 76, 78, 87)</p>  <p>Qualität: Silikon Farbe: silbergrau, weiss Nut: 4 x 8 mm Falz: 15 mm Falzluft: 4 - 6 mm</p> <p style="text-align: right;">Preiscode L</p> | <p>RD 87 (siehe auch RD 32, 37, 57, 59, 86)</p>  <p>Qualität: Silikon Farbe: graphitgrau, schwarz Nut: 4 x 8 mm Falz: 18 mm Falzluft: 4 - 6 mm</p> <p style="text-align: right;">Preiscode L</p> |
| <p>RD 88 (siehe auch RD 55, 72)</p>  <p>Qualität: TPE 2K Farbe: schwarz Nut: 5 x 8 mm Falz: 15 mm Falzluft: 8 - 10 mm</p> <p style="text-align: right;">Preiscode G</p> | <p>RD 89 (siehe auch RD 15, 29, 30, 33, 35, 53, 62, 63, 64, 65, 66, 73, 95, 96)</p>  <p>Qualität: EPDM 2K geschäumt Farbe: schwarz Nut: 5 x 8 mm Falz: 12 mm Falzluft: 5 mm</p> <p style="text-align: right;">Preiscode G</p> | <p>RD 90 (siehe auch RD 16, 23, 31, 34, 36, 46, 55, 72, 80, 84, 85)</p>  <p>Qualität: EPDM 2K geschäumt Farbe: schwarz Nut: 5 x 8 mm Falz: 15 mm Falzluft: 5 mm</p> <p style="text-align: right;">Preiscode K</p> |
| <p>RD 91 (siehe auch RD 18, 32, 37, 56, 57, 93)</p>  <p>Qualität: EPDM 2K geschäumt Farbe: schwarz, weiss Nut: 5 x 8 mm Falz: 18 mm Falzluft: 5 mm</p> <p style="text-align: right;">Preiscode K</p> | <p>RD 92 (siehe auch RD 9, 11, 13, 21, 22, 29, 49, 52, 60, 61, 75, 79, 82, 83, 96)</p>  <p>Qualität: EPDM 2K geschäumt Farbe: schwarz Nut: 4 x 8 mm Falz: 12 mm Falzluft: 5 mm</p> <p style="text-align: right;">Preiscode G</p> | <p>RD 93 (siehe auch RD 18, 32, 39, 49, 87)</p>  <p>Qualität: EPDM 2K geschäumt Farbe: schwarz Nut: 4 x 87 mm Falz: 18 mm Falzluft: 5 mm</p> <p style="text-align: right;">Preiscode K</p> |
| <p>RD 94 (siehe auch RD 21, 27, 41, 42, 44, 45 und ZD 90, 110)</p>  <p>Qualität: TPE 2K geschäumt Farbe: schwarz Nut: 3 x 8 mm Falz: 12 mm Falzluft: 5-6 mm</p> <p style="text-align: right;">Preiscode E</p> | <p>RD 95 (siehe auch RD 15, 29, 30, 33, 34, 35, 53, 62, 63, 64, 55, 66, 73, 89, 96)</p>  <p>Qualität: TPE 2K Farbe: schwarz Nut: 4 x 6 mm Falz: 12 mm Falzluft: 5 - 9 mm</p> <p style="text-align: right;">Preiscode D</p> | <p>RD 96 (siehe auch RD 9, 13, 2122, 29, 30, 35, 75, 82, 89, 92, 95)</p>  <p>Qualität: TPE 2K Farbe: schwarz Nut: 4 x 6 mm Falz: 12 mm Falzluft: 5 - 9 mm</p> <p style="text-align: right;">Preiscode F</p> |

Rahmendichtungen RD 97 - 101

Für Ersatz und Nachrüstungen
Ab Lager lieferbar
Dichtungrahmenformular siehe Seite 81

RD 97 (siehe auch RD 5, 10, 12, 14, 23, 58, 80, 86)

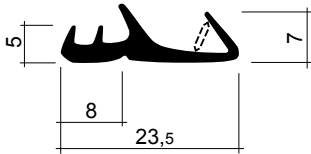

Qualität: EPDM
Farbe: schwarz
Nut: 4 x 8 mm
Falz: 15 mm
Falzluft: 3 - 5 mm
Preiscode K

RD 98 (siehe auch RD 17, 26, 40, 48, 50)

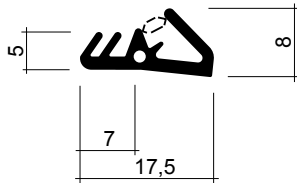

Qualität: TPE
Farbe: schwarz
Nut: 4 x 7 mm
Falz: 10 mm
Falzluft: 4 - 5 mm
Preiscode G

RD 99 (siehe auch RD 100)

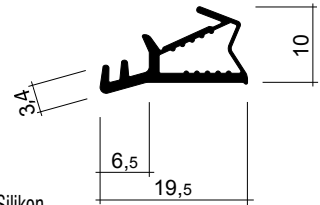

Qualität: Silikon
Farbe: grau
Nut: 3 x 8 mm
Falz: 13 mm
Falzluft: 4 - 7 mm
Preiscode H

RD 100 (siehe auch RD 99)

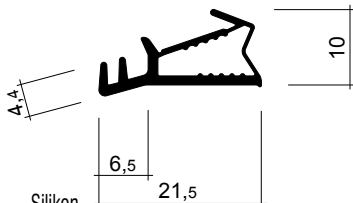

Qualität: Silikon
Farbe: grau
Nut: 4 x 8 mm
Falz: 15 mm
Falzluft: 4 - 7 mm
Preiscode I

RD 101

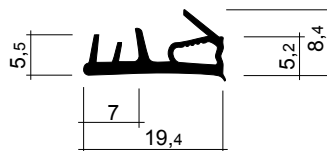

Qualität: TPE geschäumt
Farbe: schwarz, rustikalbraun
Nut: 3.5 / 4 x 7 mm
Falz: 12 mm
Falzluft: 4 - 5 mm
Preiscode F

Ab Lager lieferbar

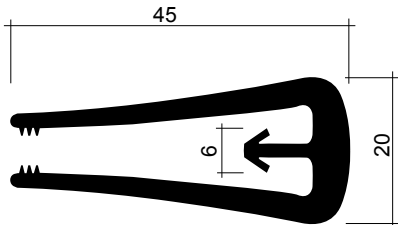
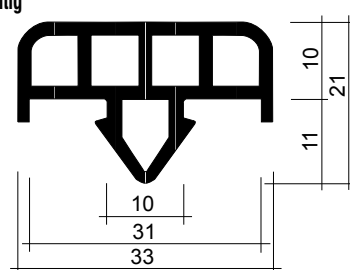
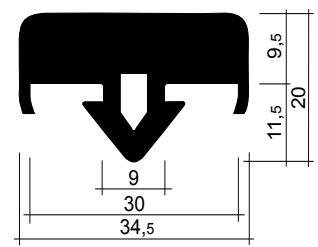
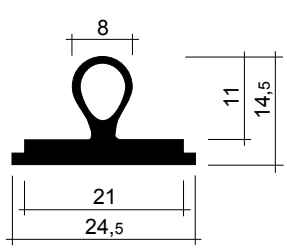
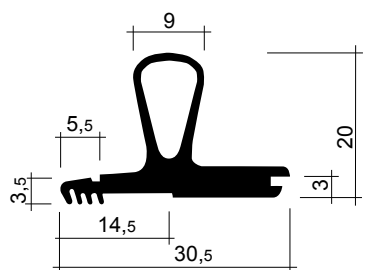
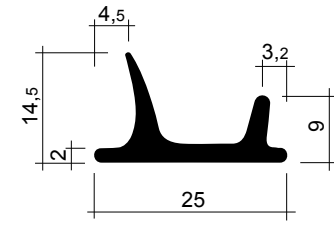
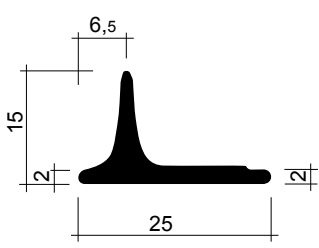
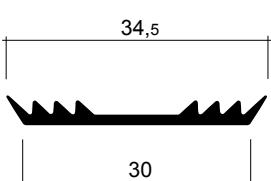
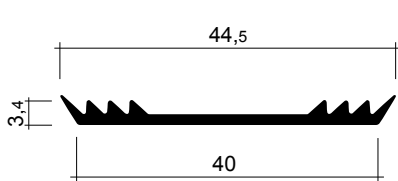
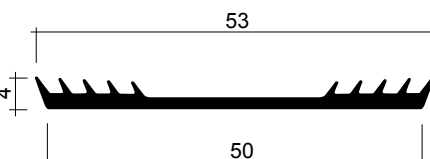
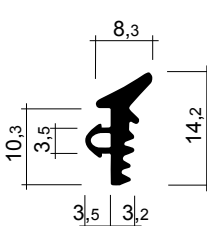
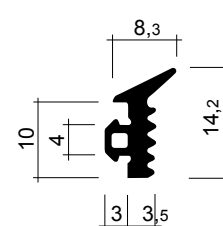
| | | |
|---|---|--|
| <p>FA 1 (siehe auch FA 20)</p> <p>Abdeckprofil</p>  <p>Qualität: TPE Farbe: grau (andere auf Anfrage)</p> <p>Preiscode Q</p> | <p>FA 2 (siehe auch FA 3)</p> <p>Auflageprofil zu Montagetisch Lagerhaltig</p>  <p>Qualität: TPE Farbe: grau</p> <p>Preiscode N</p> | <p>FA 3 (siehe auch FA 2)</p> <p>Auflageprofil zu Montagetisch Diverse andere Varianten auf Anfrage</p>  <p>Qualität: EPDM/TPE Vollprofil Farbe: schwarz</p> <p>Preiscode M</p> |
| <p>FA 4</p>  <p>Qualität: TPE Farbe: schwarz</p> <p>Preiscode O</p> | <p>FA 5</p>  <p>Qualität: TPE Farbe: schwarz</p> <p>Preiscode L</p> | <p>FA 6</p>  <p>Qualität: TPE Farbe: schwarz</p> <p>Preiscode P</p> |
| <p>FA 7</p>  <p>Qualität: TPE Farbe: schwarz</p> <p>Preiscode P</p> | <p>FA 8 (siehe auch FA 9, 10)</p> <p>Systemprofil</p>  <p>Qualität: TPE Farbe: schwarz</p> <p>Preiscode D</p> | <p>FA 9 (siehe auch FA 8, 10)</p> <p>Systemprofil</p>  <p>Qualität: TPE Farbe: schwarz</p> <p>Preiscode N</p> |
| <p>FA 10 (siehe auch FA 8, 9)</p> <p>Systemprofil</p>  <p>Qualität: TPE Farbe: schwarz</p> <p>Preiscode G</p> | <p>FA 11 (siehe auch FA 12, FD 165, 192, 193, 194, 195, 215)</p> <p>Verglasungsdichtung Alu-System</p>  <p>Qualität: TPE Farbe: schwarz</p> <p>Preiscode I</p> | <p>FA 12 (siehe auch FA 11, FD 69, 108, 134)</p> <p>Verglasungsdichtung Alu-System</p>  <p>Qualität: TPE Farbe: schwarz</p> <p>Preiscode D</p> |

Ab Lager lieferbar

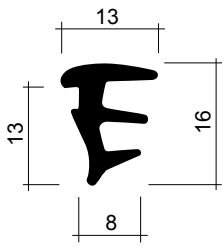
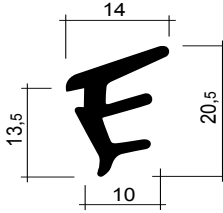
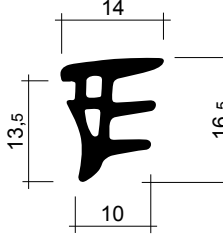
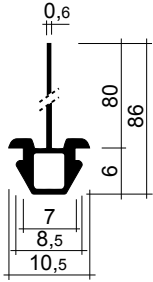
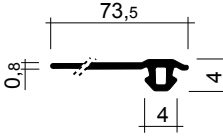
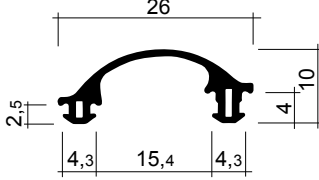
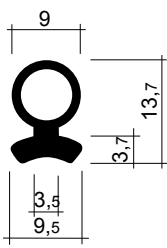
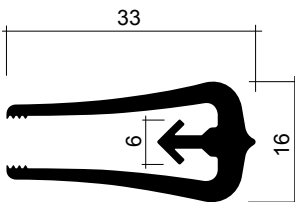
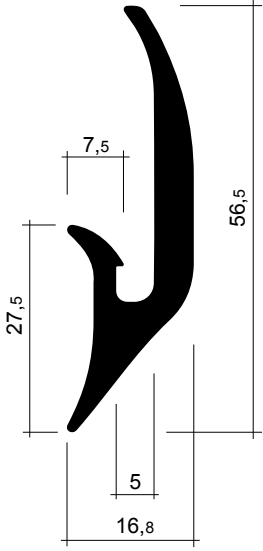
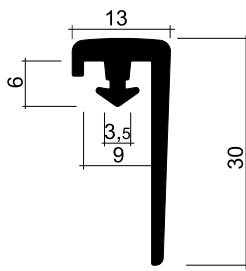
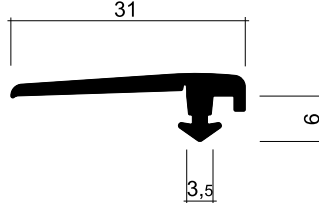
| | | |
|--|--|--|
| <p>FA 13 (s.a. FA 14, 15, FD 105, 106, 107, 145, 146, 163, 201, 203, 204, 205, 218, 238)</p> <p>Verglasungsdichtung</p>  <p>Qualität: TPE Farbe: schwarz</p> <p>Preiscode F</p> | <p>FA 14 (s.a. FA 13, 15, FD 105, 106, 107, 145, 146, 163, 201, 203, 204, 205, 218, 238)</p> <p>Verglasungsdichtung</p>  <p>Qualität: TPE Farbe: schwarz</p> <p>Preiscode I</p> | <p>FA 15 (s.a. FA 13, 14, FD 105, 106, 107, 145, 146, 163, 201, 203, 204, 205, 218, 238)</p> <p>Verglasungsdichtung</p>  <p>Qualität: TPE Farbe: schwarz</p> <p>Preiscode M</p> |
| <p>FA 16 Lappenprofil (Beispiel sehr dünnwandig)</p>  <p>Qualität: TPE Farbe: schwarz</p> <p>Preis auf Anfrage</p> | <p>FA 17 Lappenprofil (Beispiel sehr dünnwandig)</p>  <p>Qualität: TPE Farbe: schwarz</p> <p>Preiscode I</p> | <p>FA 18 Übergangprofil</p>  <p>Qualität: TPE Farbe: schwarz</p> <p>Preiscode K</p> |
| <p>FA 19 Schlauchprofil</p>  <p>Qualität: TPE Farbe: schwarz</p> <p>Preiscode L</p> | <p>FA 20 Abdeckprofilprofil (siehe auch FA 1)</p>  <p>Qualität: TPE Farbe: grau</p> <p>Preiscode N</p> | <p>FA 21 Verglasungsgummi Wintergärten</p>  <p>Qualität: TPE Farbe: schwarz</p> <p>Preiscode Q</p> |
| <p>FA 22</p>  <p>Qualität: TPE Farbe: schwarz</p> <p>Preiscode K</p> | <p>FA 23</p>  <p>Qualität: TPE Farbe: schwarz</p> <p>Preiscode K</p> | |

Ab Lager lieferbar

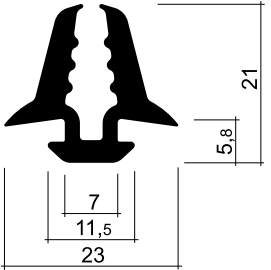
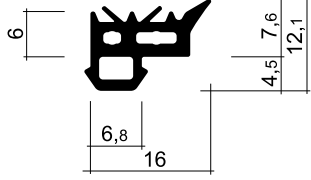
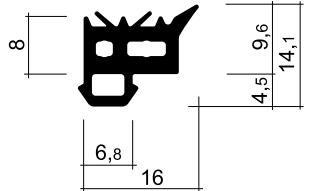
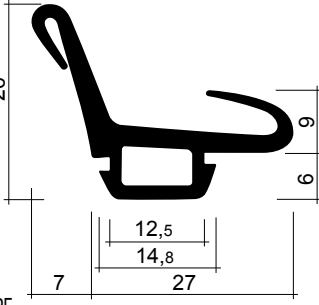
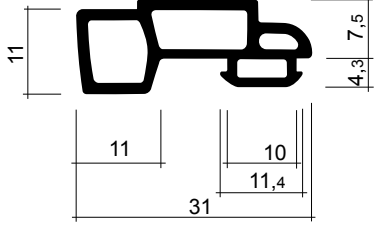
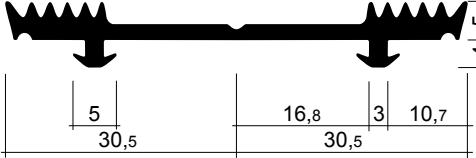
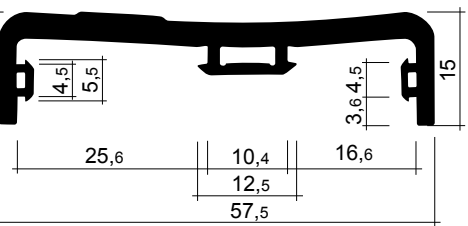
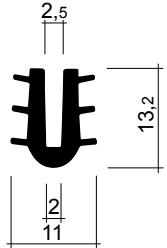
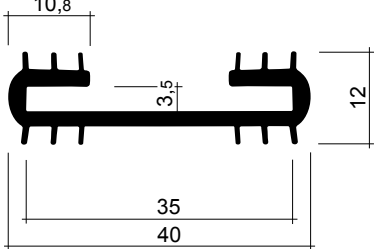
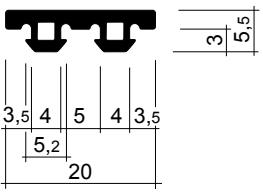
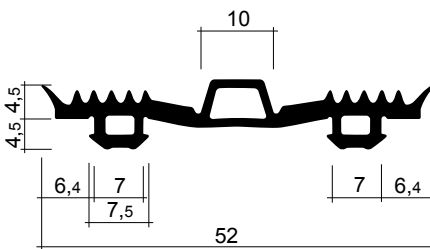
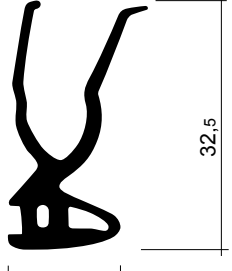
| | | |
|---|--|--|
| <h2>FA 24</h2>  <p>Qualität: TPE Farbe: schwarz Preiscode N</p> | <h2>FA 25</h2>  <p>Qualität: TPE Farbe: schwarz Preiscode I</p> | <h2>FA 26</h2>  <p>Qualität: TPE Farbe: schwarz Preiscode K</p> |
| <h2>FA 27</h2> <p>Jansen Schüco</p>  <p>Qualität: TPE Farbe: schwarz Preis auf Anfrage</p> | <h2>FA 28</h2> <p>Jansen Schüco Abdeckdichtung Haustüre</p>  <p>Qualität: EPDM Farbe: schwarz Preis auf Anfrage</p> | <h2>FA 29</h2> <p>Stabalux</p>  <p>Qualität: EPDM/TPE Farbe: schwarz Preis auf Anfrage</p> |
| <h2>FA 30</h2> <p>(siehe auch FA 47) Jansen Schüco</p>  <p>Qualität: EPDM/TPE Farbe: schwarz Preis auf Anfrage</p> | <h2>FA 31</h2> <p>(siehe auch FA 41, 58) Jansen Schüco</p>  <p>Qualität: EPDM/TPE Farbe: schwarz Preiscode B</p> | <h2>FA 32</h2> <p>Jansen Schüco</p>  <p>Qualität: EPDM/TPE Farbe: schwarz Preis auf Anfrage</p> |
| <h2>FA 33</h2> <p>Jansen Schüco</p>  <p>Qualität: EPDM/TPE Farbe: schwarz Preis auf Anfrage</p> | <h2>FA 34</h2> <p>Jansen Schüco</p>  <p>Qualität: EPDM/TPE Farbe: schwarz Preis auf Anfrage</p> | <h2>FA 35</h2> <p>(siehe auch FA 42, 50) Heroal Keildichtung 7 - 9.5 mm</p>  <p>Qualität: EPDM Farbe: schwarz Preis auf Anfrage</p> |

Ab Lager lieferbar

| | | |
|--|---|--|
| <p>FA 36</p> <p>Heroal Kombidichtung</p> <p>Qualität: EPDM Farbe: schwarz</p> <p>Preis auf Anfrage</p> | <p>FA 37 (siehe auch FA 13, 14, 15 FD 328)</p> <p>Heroal</p> <p>Qualität: EPDM/TPE Farbe: schwarz</p> <p>Preis auf Anfrage</p> | <p>FA 38</p> <p>Jansen</p> <p>Qualität: EPDM/TPE Farbe: schwarz</p> <p>Preis auf Anfrage</p> |
| <p>FA 39</p> <p>Jansen Element Lumen3</p> <p>Qualität: EPDM/TPE Farbe: transparent</p> <p>Preis auf Anfrage</p> | <p>FA 40 (siehe auch FA 43, 61, 62)</p> <p>Jansen</p> <p>Qualität: EPDM/TPE Farbe: schwarz</p> <p>Preis auf Anfrage</p> | <p>FA 41 (siehe auch FA 31, 58)</p> <p>Jansen</p> <p>Qualität: EPDM/TPE Farbe: schwarz</p> <p>Preis auf Anfrage</p> |
| <p>FA 42 (siehe auch FA 35, 50)</p> <p>Heroal Verglasungsdichtung</p> <p>Qualität: EPDM/TPE Farbe: schwarz</p> <p>Preis auf Anfrage</p> | <p>FA 43 (siehe auch FA 40, 61, 62)</p> <p>Jansen</p> <p>Qualität: EPDM/TPE Farbe: schwarz</p> <p>Preis auf Anfrage</p> | <p>FA 44</p> <p>Jansen</p> <p>Qualität: EPDM Farbe: schwarz</p> <p>Preis auf Anfrage</p> |
| <p>FA 45 (siehe auch FD 415)</p> <p>Jansen</p> <p>Qualität: EPDM/TPE Farbe: schwarz</p> <p>Preis auf Anfrage</p> | <p>FA 46</p> <p>Qualität: EPDM/TPE Farbe: schwarz</p> <p>Preis auf Anfrage</p> | <p>Qualität: EPDM Farbe: schwarz</p> <p>Preis auf Anfrage</p> |

Fassadendichtungen FA 47 - 57

Ab Lager lieferbar

poesia-dichtungen®

FA 47 (siehe auch FA 30)

Jansen Schüco

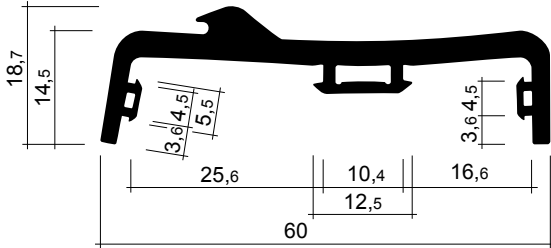

Qualität: EPDM/TPE
Farbe: schwarz
Preis auf Anfrage

FA 48

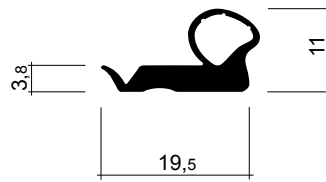

Qualität: TPE
Farbe: schwarz
Preis auf Anfrage

FA 49 (siehe auch FA 54, 55)

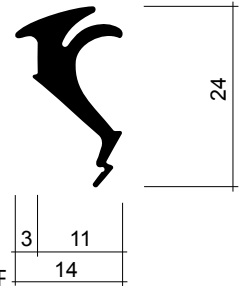

Qualität: EPDM/TPE
Farbe: schwarz
Preis auf Anfrage

FA 50 (siehe auch FA 35, 42)

Heroal
Keildichtung
5 - 7 mm

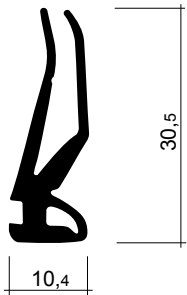

Qualität: EPDM
Farbe: schwarz
Preis auf Anfrage

FA 51

Stabalux

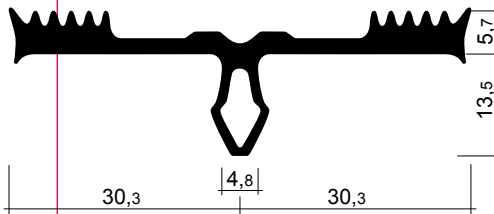

Qualität: EPDM/TPE
Farbe: schwarz
Preis auf Anfrage

FA 52

Stabalux

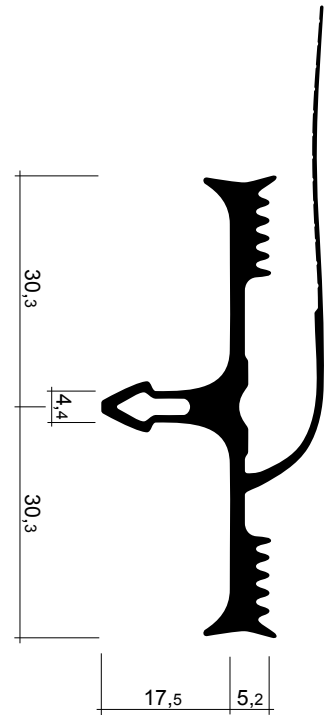

Qualität: EPDM/TPE
Farbe: schwarz
Preis auf Anfrage

FA 53

Stabalux

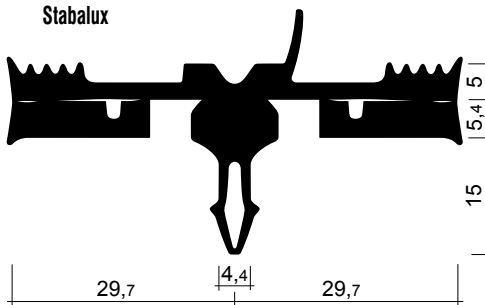

Qualität: EPDM/TPE
Farbe: schwarz
Preis auf Anfrage

FA 54 (siehe auch FA 49, 55)

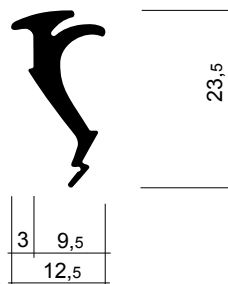

Qualität: EPDM/TPE
Farbe: schwarz
Preis auf Anfrage

FA 55 (siehe auch FA 49, 54)

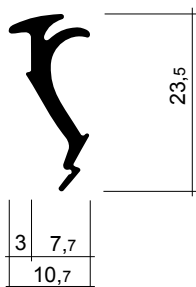

Qualität: EPDM/TPE
Farbe: schwarz
Preis auf Anfrage

FA 56

Schüco

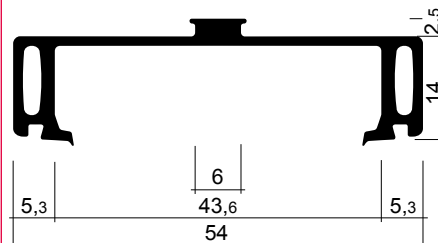

Qualität: EPDM/TPE
Farbe: schwarz
Preis auf Anfrage

FA 57

Schüco

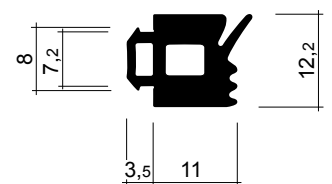

Qualität: EPDM/TPE
Farbe: schwarz
Preis auf Anfrage

Ab Lager lieferbar

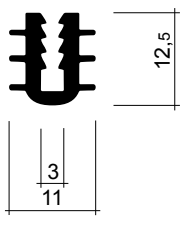
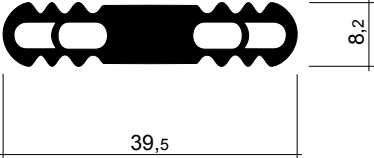
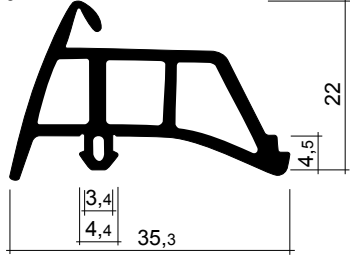
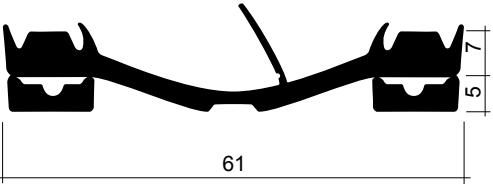
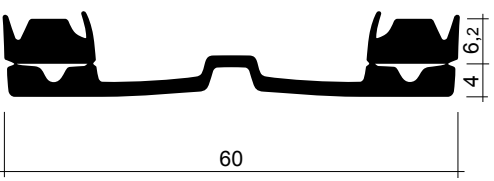
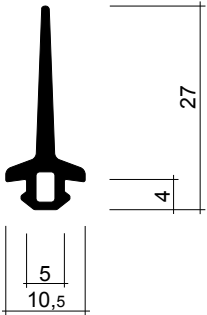
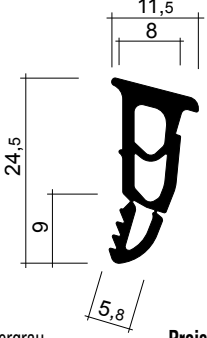
| | | |
|--|---|---|
| <p>FA 58 (siehe auch FA 31, 41)</p>  <p>Qualität: EPDM/TPE Farbe: schwarz</p> <p>Preis auf Anfrage</p> | <p>FA 59</p> <p>Schüco</p>  <p>Qualität: EPDM/TPE Farbe: schwarz</p> <p>Preis auf Anfrage</p> | <p>FA 60</p> <p>Schüco Mitteldichtung</p>  <p>Qualität: EPDM Farbe: schwarz</p> <p>Preis auf Anfrage</p> |
| <p>FA 61 (siehe auch FA 40, 43, 62)</p> <p>Jansen</p>  <p>Qualität: EPDM/TPE Farbe: schwarz</p> <p>Preis auf Anfrage</p> | <p>FA 62 (siehe auch FA 40, 43, 61)</p>  <p>Qualität: EPDM/TPE Farbe: schwarz</p> <p>Preis auf Anfrage</p> | |
| <p>FA 63</p>  <p>Qualität: TPE Farbe: schwarz</p> <p>Preiscode G</p> | <p>FA 64</p> <p>Jansen</p>  <p>Qualität: TPE Farbe: schiefergrau</p> <p>Preiscode 0</p> | Empty cell |

Fensterdichtungen FD 1 - 12

Für Ersatz und Nachrüstungen
Ab Lager lieferbar
Dichtungsrahmenformular siehe Seite 81

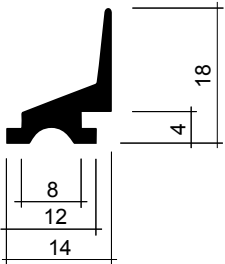
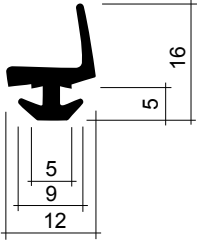
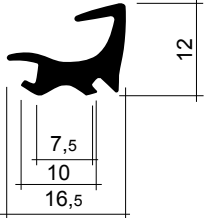
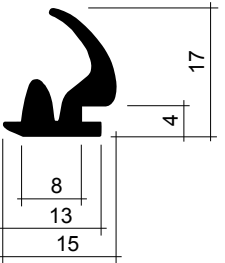
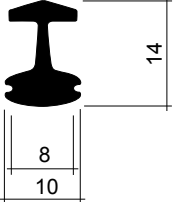
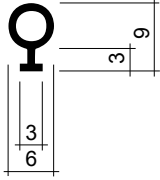
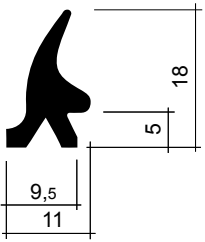
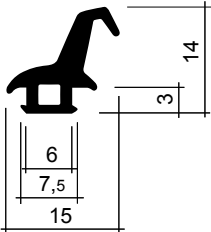
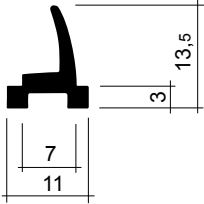
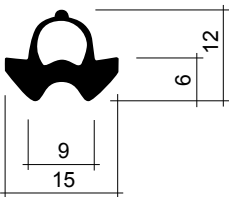
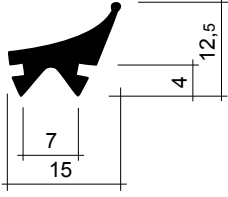
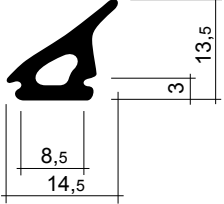
| | | |
|---|---|---|
| <p>FD 1 (siehe auch FD 148, 249, 265)</p>  <p>Qualität: TPE Farbe: schwarz Preiscode K</p> | <p>FD 2</p>  <p>Qualität: TPE Farbe: schwarz Preiscode E</p> | <p>FD 3 (siehe auch FD 118, 171, 182, 214)</p>  <p>Qualität: TPE Farbe: schwarz Preiscode K</p> |
| <p>FD 4 (siehe auch FD 39)</p>  <p>Qualität: TPE Farbe: schwarz Preiscode K</p> | <p>FD 5</p>  <p>Qualität: EPDM/TPE Farbe: schwarz Preiscode K</p> | <p>FD 6 (siehe auch FD 268, AF 19)</p>  <p>Qualität: Silikon Farbe: schwarz Preiscode K</p> |
| <p>FD 7 (siehe auch FD 143)</p>  <p>Qualität: EPDM/TPE Farbe: schwarz Preiscode K</p> | <p>FD 8 (siehe auch FD 44, 45, 159, 212, 251, 292, 436)</p>  <p>Qualität: TPE Farbe: schwarz Preiscode H</p> | <p>FD 9 (siehe auch FD 39, 43)</p>  <p>Qualität: Silikon Farbe: schwarz Preiscode G</p> |
| <p>FD 10 (siehe auch FD 26, 51)</p> <p>zu Aluprofil AL 07 passend</p>  <p>Qualität: EPDM/TPE Farbe: schwarz Preiscode L</p> | <p>FD 11 (siehe auch FD 12, 152)</p>  <p>Qualität: Silikon Farbe: schwarz, transparent Preiscode M</p> | <p>FD 12 (siehe auch FD 11, 152)</p>  <p>Qualität: TPE Farbe: schwarz Preiscode H</p> |

Fensterdichtungen FD 13 - 24

poesia-dichtungen®

Für Ersatz und Nachrüstungen
Ab Lager lieferbar
Dichtungsrahmenformular siehe Seite 81

FD 13

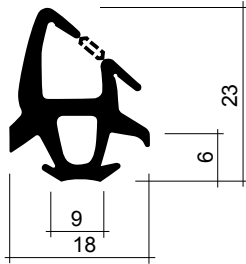

Qualität: TPE
Farbe: schwarz
Preiscode N

FD 14

(siehe auch FD 25, 26, 34, 35, 39, 50, 59, 62, 70, 130, 271, 485)

System Alisol

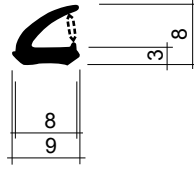

Qualität: TPE
Farbe: schwarz
Preiscode E

FD 15

(siehe auch FD 41)

4B Fenster

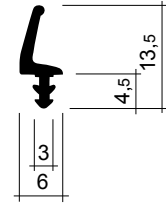

Qualität: TPE
Farbe: grau
Preiscode E

FD 16

(siehe auch FD 55, 62, 130)

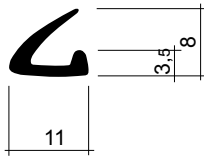

Qualität: TPE
Farbe: schwarz
Preiscode G

FD 17

(siehe auch FD 29, 129, 274)

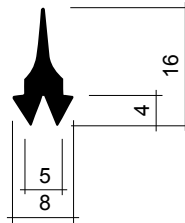

Qualität: TPE
Farbe: schwarz
Preiscode G

FD 18

(siehe auch FD 40, 246, 248)

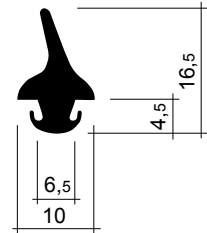

Qualität: TPE
Farbe: schwarz
Preiscode M

FD 19

(siehe auch FD 366, 462)

System Vivaldi

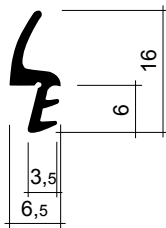

Qualität: TPE
Farbe: schwarz, grau
Preiscode G

FD 20

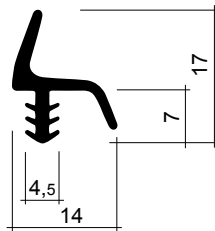

Qualität: TPE
Farbe: schwarz, grau
Nut: 4 x 7 mm
Preiscode H

FD 21

(siehe auch FD 87, 101)

System ISOWA

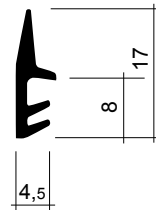

Qualität: TPE
Farbe: schwarz, grau
Nut: 4 x 8 mm
Preiscode G

FD 22

(siehe auch FD 48, 102, 346)

System ISOWA
Vorgänger ist FD 48

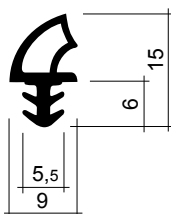

Qualität: TPE
Farbe: schwarz, rustikalbraun
Nut: 5 x 7 mm
Preiscode E

FD 23

(siehe auch FD 162)

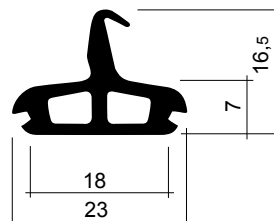

Qualität: TPE
Farbe: schwarz
Preiscode M

FD 24

(siehe auch FD 37, 63, 157, 214)

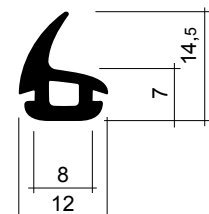

Qualität: TPE
Farbe: schwarz
Preiscode H

Fensterdichtungen FD 25 - 36

Für Ersatz und Nachrüstungen
Ab Lager lieferbar
Dichtungsrahmenformular siehe Seite 81

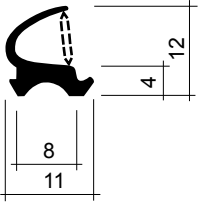
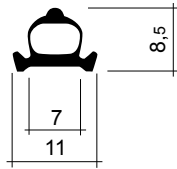
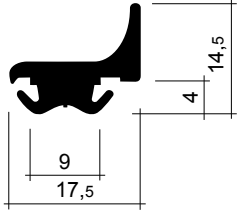
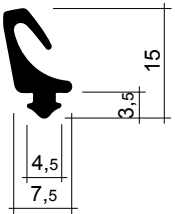
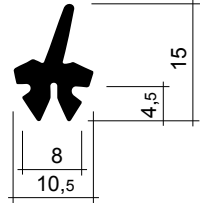
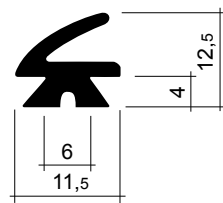
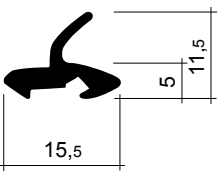
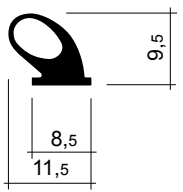
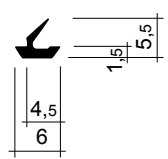
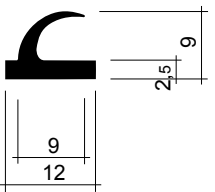
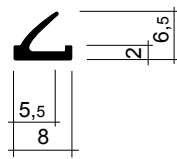
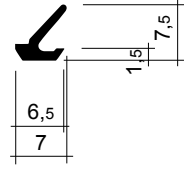
| | | |
|--|--|---|
| <p>FD 25 (siehe auch FD 14, 26, 34, 39, FD 50, 161, 288)</p> <p>Zu Aluprofil AL 05 passend</p>  <p>Qualität: EPDM/TPE Farbe: schwarz, braun Preiscode I</p> | <p>FD 26 (siehe auch FD 10, 14, 25, 50, 57)</p> <p>Zu Aluprofil AL 05 passend</p>  <p>Qualität: EPDM/TPE Farbe: schwarz Preiscode H</p> | <p>FD 27 (siehe auch FD 118)</p>  <p>Qualität: EPDM/TPE Farbe: schwarz Preiscode K</p> |
| <p>FD 28 (siehe auch FD 164, 246, 251)</p>  <p>Qualität: EPDM/TPE Farbe: schwarz Preiscode I</p> | <p>FD 29 (siehe auch FD 17, 129, 141, 164, 167, 170, 274)</p>  <p>Qualität: TPE Farbe: schwarz Preiscode E</p> | <p>FD 30</p>  <p>Qualität: TPE Farbe: schwarz, grau Preiscode K</p> |
| <p>FD 31</p>  <p>Qualität: TPE Farbe: schwarz Preiscode K</p> | <p>FD 32 (siehe auch AF 19)</p>  <p>Qualität: TPE Farbe: schwarz Preiscode H</p> | <p>FD 33 (siehe auch FD 35, 36, 131)</p>  <p>Qualität: EPDM/TPE Farbe: schwarz Preiscode A</p> |
| <p>FD 34 (siehe auch FD 14, 25, 39, 56, 59, 131)</p>  <p>Qualität: EPDM/TPE Farbe: schwarz Preiscode K</p> | <p>FD 35 (siehe auch FD 14, 33, 36, 131, 271, 275, 485)</p>  <p>Qualität: TPE Farbe: grau Preiscode A</p> | <p>FD 36 (siehe auch FD 33, 35, 131, 271)</p>  <p>Qualität: TPE Farbe: schwarz Preiscode G</p> |

Fensterdichtungen FD 37 - 48

poesia-dichtungen®

Für Ersatz und Nachrüstungen
Ab Lager lieferbar
Dichtungsrahmenformular siehe Seite 81

FD 37 (siehe auch FD 24, 63, 157, 159, 182, 214)

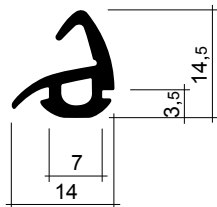

Qualität: TPE
Farbe: schwarz
Preiscode H

FD 38 (siehe auch FD 63, 161, 164, 293)

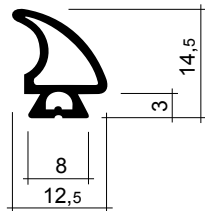

Qualität: TPE
Farbe: grau
Preiscode F

FD 39 (siehe auch FD 4, 9, 14, 25, 34, 43, 53, 55, 59, 171)

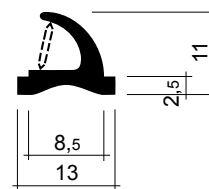

Qualität: TPE
Farbe: grau
Preiscode G

FD 40 (siehe auch FD 18, 246, 248)

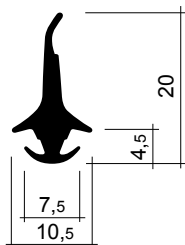

Qualität: TPE
Farbe: schwarz
Preiscode H

FD 41 (siehe auch FD 15)

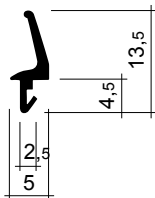

Qualität: TPE
Farbe: grau
Preiscode G

FD 42 (siehe auch FD 154, 233, ZD 41, 93, RD 8, FT 1)

Jansen
Art.-Nr. 455 000

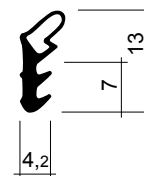

Qualität: EPDM/TPE
Farbe: schwarz
Preiscode E

FD 43 (siehe auch FD 9, 39)

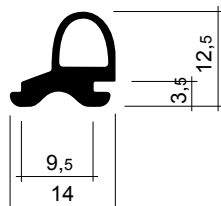

Qualität: TPE
Farbe: schwarz
Preiscode K

FD 44 (siehe auch FD 8, 49, 113, 159, 174, 292)

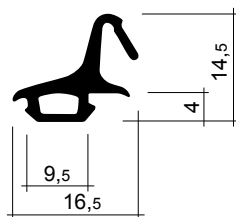

Qualität: TPE
Farbe: schwarz
Preiscode K

FD 45 (siehe auch FD 8, 159, 274)

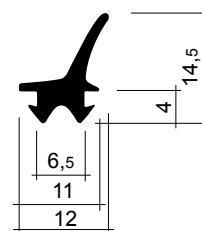

Qualität: TPE
Farbe: schwarz
Preiscode E

FD 46 (siehe auch FD 474)

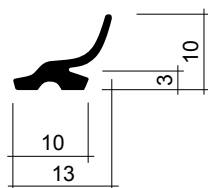

Qualität: TPE
Farbe: schwarz
Preiscode C

FD 47 (siehe auch FD 363)

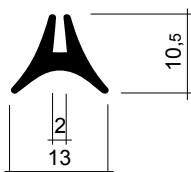

Qualität: TPE
Farbe: schwarz
Preiscode K

FD 48 (siehe auch FD 22, 102, 251, 346)

System ISOWA/Alba
Nachfolgeprofil ist FD 22

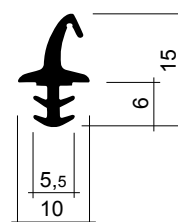

Qualität: TPE
Farbe: schwarz
Nut: 5 x 7 mm
Preiscode E

Für Ersatz und Nachrüstungen
Ab Lager lieferbar
Dichtungsrahmenformular siehe Seite 81

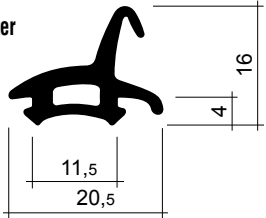
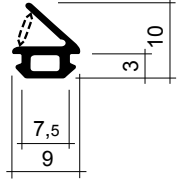
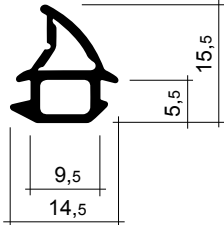
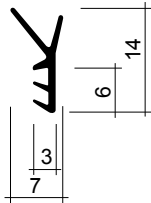
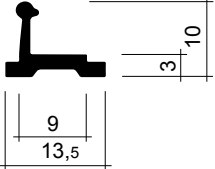
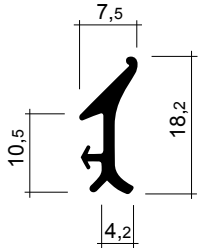
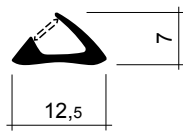
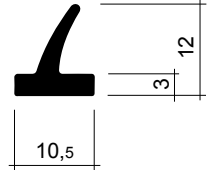
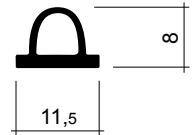
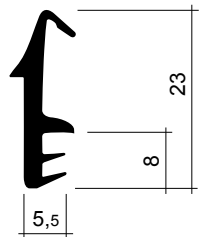
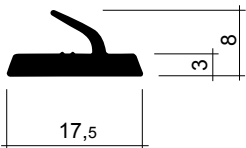
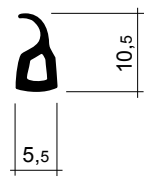
| | | |
|---|--|--|
| <p>FD 49 (siehe auch FD 44, 113, 162, 174, 180, 181)</p> <p>System Geilinger TV 74 Holz/Metall-Fenster</p>  <p>Qualität: TPE Farbe: schwarz Preiscode K</p> | <p>FD 50 (siehe auch FD 14, 25, 120, 127, 132, 161, 250)</p> <p>Zu Aluprofil AL 06 passend</p>  <p>Qualität: EPDM/TPE Farbe: schwarz Preiscode G</p> | <p>FD 51 (siehe auch FD 10)</p> <p>Zu Aluprofil AL 07 passend</p>  <p>Qualität: TPE Farbe: schwarz Preiscode G</p> |
| <p>FD 52 (siehe auch FD 138, 233, 234)</p> <p>Zu Hebeschiebetüren</p>  <p>Qualität: TPE Farbe: schwarz Preiscode C</p> | <p>FD 53 (siehe auch FD 39, 171)</p>  <p>Qualität: TPE Farbe: grau Preiscode K</p> | <p>FD 54 (siehe auch FD 67, 69, 108, 109, 117, 134, 165, 301)</p>  <p>Qualität: EPDM/TPE Farbe: schwarz Preiscode K</p> |
| <p>FD 55 (siehe auch FD 16, 39, 62, 275)</p>  <p>Qualität: TPE Farbe: schwarz Preiscode K</p> | <p>FD 56 (siehe auch FD 34)</p>  <p>Qualität: TPE Farbe: schwarz, grau Preiscode G</p> | <p>FD 57 (siehe auch FD 26)</p>  <p>Qualität: TPE Farbe: schwarz Preiscode D</p> |
| <p>FD 58 (siehe auch FD 65, 72, 121)</p> <p>System ISOWA-Euro</p>  <p>Qualität: TPE Farbe: schwarz Nutz: 5 x 8 mm Preiscode G</p> | <p>FD 59 (siehe auch FD 14, 34, 39)</p>  <p>Qualität: EPDM/TPE Farbe: schwarz Preiscode N</p> | <p>FD 60</p>  <p>Qualität: TPE Farbe: schwarz Preiscode L</p> |

Für Ersatz und Nachrüstungen
Ab Lager lieferbar
Dichtungsrahmenformular siehe Seite 81

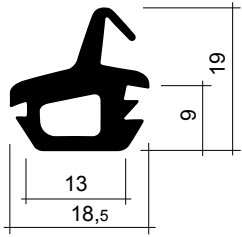
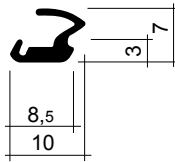
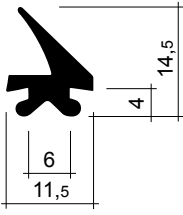
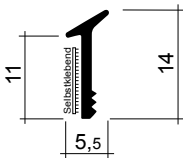
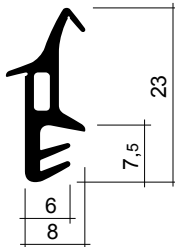
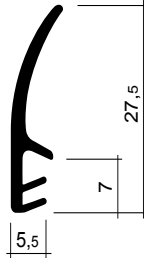
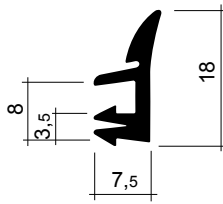
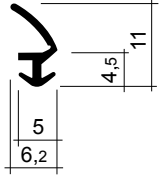
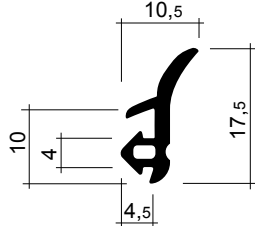
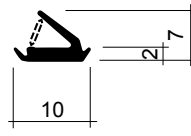
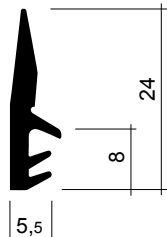
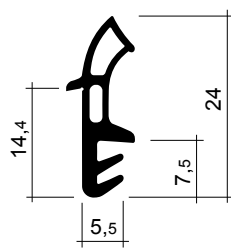
| | | |
|---|---|--|
| FD 61 (siehe auch FD 176, 177, 178, 263, 294) | FD 62 (siehe auch FD 14, 16, 55, 70, 130, 160, 288, 373, 466) | FD 63 (siehe auch FD 24, 37, 38, 159, 214) |
|  <p>Qualität: TPE Farbe: schwarz Preiscode L</p> |  <p>Qualität: TPE Farbe: schwarz Preiscode B</p> |  <p>Qualität: TPE Farbe: schwarz Preiscode I</p> |
| FD 64 (siehe auch FD 110, 195, 210, 216, 236, 237, 238, 239, 240, 426, 428) | FD 65 (siehe auch FD 58, 72, 121) | FD 66 (siehe auch FD 24, 71, 81, 89, 97, 99, 159) |
| Selbstklebend  <p>Qualität: TPE Farbe: schwarz, weiss Preiscode B</p> | System ISOWA-Euro  <p>Qualität: TPE Farbe: schwarz Nut: 5 x 8 mm Preiscode G</p> | System WISA  <p>Qualität: TPE Farbe: schwarz, grau Nut: 5 x 8 mm Preiscode H</p> |
| FD 67 (siehe auch FD 54, 69, 108, 109, 117, 134, 272, 301) | FD 68 (siehe auch FD 116, 169) | FD 69 (siehe auch FD 54, 67, 108, 109, 117, 134, 165, 192, 193, 194, 195, 272, 301) |
|  <p>Qualität: TPE Farbe: schwarz Preiscode K</p> |  <p>Qualität: TPE Farbe: schwarz Preiscode G</p> |  <p>Qualität: TPE Farbe: schwarz Preiscode F</p> |
| FD 70 (siehe auch FD 14, 62, 130, 485) | FD 71 (siehe auch FD 66, 86, 97, 99) | FD 72 (siehe auch FD 58, 65, 121, 168) |
| System ISOWA-Euro  <p>Qualität: EPDM/TPE Farbe: schwarz Preiscode N</p> | System ISOWA-Euro  <p>Qualität: TPE Farbe: schwarz, braun Nut: 5 x 8 mm Preiscode H</p> | System ISOWA-Euro  <p>Qualität: TPE Farbe: schwarz Nut: 5 x 8 mm Preiscode F</p> |

Für Ersatz und Nachrüstungen
Ab Lager lieferbar
Dichtungsrahmenformular siehe Seite 81

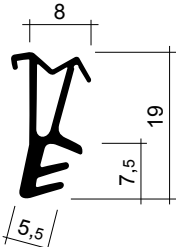
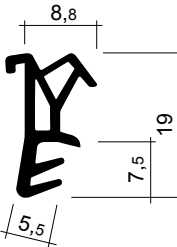
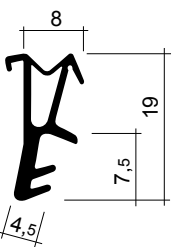
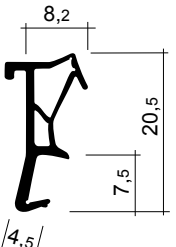
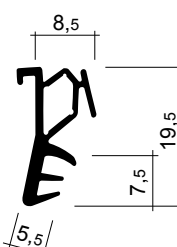
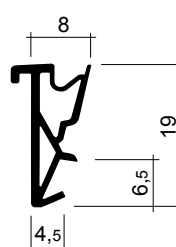
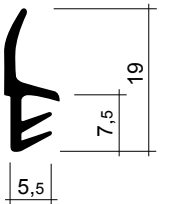
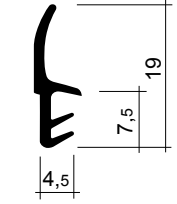
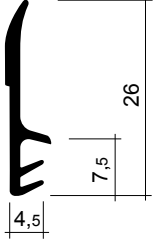
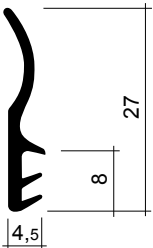
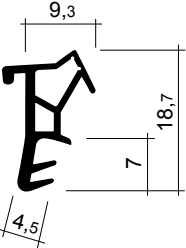
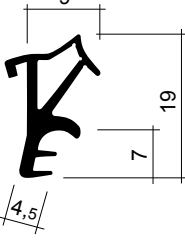
| | | |
|--|---|--|
| <p>FD 73 (siehe auch FD 74, 75, 77, 226, RD 19)</p> <p>System LEITZ-Trilux Dichtung gleich wie RD 25</p>  <p>Qualität: TPE Farbe: schwarz, grau, rustikalbraun, Nut: 5 x 8 mm Preiscode G</p> | <p>FD 74 (siehe auch FD 73, 77, RD 19, 25)</p> <p>System LEITZ-Trilux</p>  <p>Qualität: TPE Farbe: schwarz Nut: 5 x 8 mm Preiscode D</p> | <p>FD 75 (siehe auch FD 73, 76, 78, 103, 104, 226, RD 20, 25)</p> <p>System LEITZ-Trilux</p>  <p>Qualität: TPE Farbe: schwarz, grau, rustikalbraun Nut: 4 x 8 mm Preiscode D</p> |
| <p>FD 76 (siehe auch FD 75, 78, 103, 104, 227, 228, RD 20)</p> <p>System LEITZ-Trilux</p>  <p>Qualität: TPE Farbe: schwarz, grau, rustikalbraun Nut: 4 x 8 mm Preiscode G</p> | <p>FD 77 (siehe auch FD 73, 74, RD 25)</p> <p>System LEITZ-Trilux Dichtung gleich wie RD 19</p>  <p>Qualität: TPE Farbe: schwarz Nut: 5 x 8 mm Preiscode H</p> | <p>FD 78 (siehe auch FD 75, 76, 96, 221, 222, 223)</p> <p>System LEITZ-Trilux</p>  <p>Qualität: TPE Farbe: schwarz, rustikalbraun Nut: 4 x 7 mm Preiscode F</p> |
| <p>FD 79 (siehe auch FD 80)</p> <p>System LEITZ-Trilux</p>  <p>Qualität: TPE Farbe: schwarz Nut: 5 x 8 mm Preiscode F</p> | <p>FD 80 (siehe auch FD 79)</p> <p>System LEITZ-Trilux</p>  <p>Qualität: TPE Farbe: schwarz, grau Nut: 4 x 8 mm Preiscode F</p> | <p>FD 81 (siehe auch FD 66, 97, 99)</p> <p>System LEITZ-Trilux</p>  <p>Qualität: TPE Farbe: schwarz, grau, rustikalbraun Nut: 4 x 8 mm Preiscode E</p> |
| <p>FD 82</p> <p>System LEITZ-Trilux Dichtung gleich wie FD 89</p>  <p>Qualität: TPE Farbe: schwarz, grau Nut: 4 x 8 mm Preiscode G</p> | <p>FD 83 (siehe auch FD 84, 90, 144, 221, 223, 224, 329, 423)</p> <p>System AMEX 2000 FD 221 gleiche Dichtung jedoch Fuss 1 Lamelle</p>  <p>Qualität: TPE Farbe: schwarz, grau, rustikalbraun Nut: 4 x 8 mm Preiscode D</p> | <p>FD 84 (siehe auch FD 83, 90, 144, 221, 223, 224, 329, 423)</p> <p>System AMEX 2000, Oertli Original</p>  <p>Qualität: TPE Farbe: schwarz, rustikalbraun, grau, weiss Nut: 4 x 8 mm Preiscode A</p> |

Für Ersatz und Nachrüstungen
Ab Lager lieferbar
Dichtungsrahmenformular siehe Seite 81

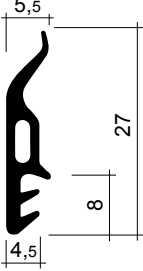
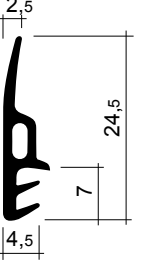
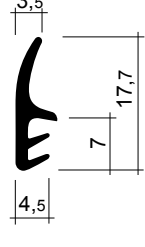
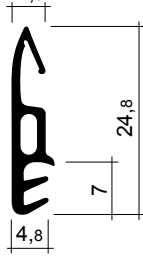
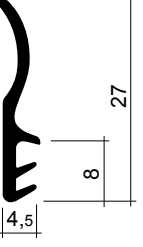
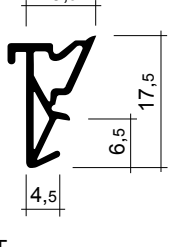
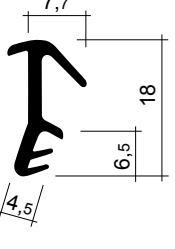
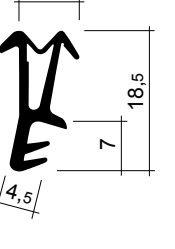
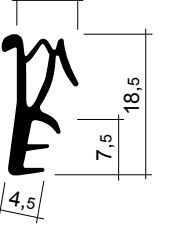
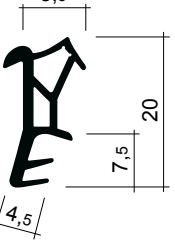
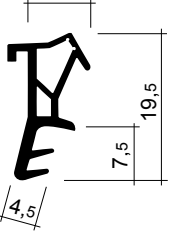
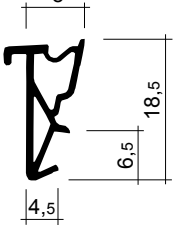
| | | |
|--|---|--|
| <p>FD 85 (siehe auch FD 86, 88, 89)</p> <p>System AMEX 2000</p>  <p>Qualität: TPE Farbe: schwarz, rustikalbraun, grau, weiss Nut: 4 x 8 mm Preiscode D</p> | <p>FD 86 (siehe auch FD 71, 85, 88, 89, 97, 99)</p> <p>System AMEX 2000</p>  <p>Qualität: TPE Farbe: schwarz, rustikalbraun, grau, weiss Nut: 4 x 8 mm Preiscode D</p> | <p>FD 87 (siehe auch FD 21, 98, 101)</p> <p>System AMEX 2000</p>  <p>Qualität: TPE Farbe: schwarz Nut: 4 x 8 mm Preiscode B</p> |
| <p>FD 88 (siehe auch FD 85, 86, 97, 89, 99)</p> <p>System AMEX 2000</p>  <p>Qualität: TPE Farbe: schwarz, grau, verkehrsgrau Nut: 4 x 8 mm Preiscode D</p> | <p>FD 89 (siehe auch FD 66, 82, 85, 86, 88)</p> <p>System AMEX 2000 Dichtung gleich wie FD 82</p>  <p>Qualität: TPE Farbe: schwarz, grau, rustikalbraun Nut: 4 x 9 mm Preiscode E</p> | <p>FD 90 (siehe auch FD 83, 84, 144, 221, 223, 224)</p> <p>System AMEX 2000</p>  <p>Qualität: TPE Farbe: schwarz Nut: 4 x 7 mm Preiscode G</p> |
| <p>FD 91 (siehe auch FD 92, 93, 94, 114, 226, RD 26)</p> <p>System AMEX alt</p>  <p>Qualität: TPE Farbe: schwarz, rustikalbraun Nut: 4 x 7 mm Preiscode F</p> | <p>FD 92 (siehe auch FD 84, 91, 93, 94, 226)</p> <p>System AMEX alt</p>  <p>Qualität: TPE Farbe: schwarz, rustikalbraun Nut: 4 x 8 mm Preiscode F</p> | <p>FD 93 (siehe auch FD 84, 91, 92, 94, 103, 104, 226)</p> <p>System AMEX alt</p>  <p>Qualität: EPDM/TPE Farbe: schwarz Nut: 4 x 8 mm Preiscode A</p> |
| <p>FD 94 (siehe auch FD 91, 92, 93, 226)</p> <p>System AMEX alt</p>  <p>Qualität: TPE Farbe: schwarz, rustikalbraun Nut: 4 x 8 mm Preiscode F</p> | <p>FD 95 (siehe auch FD 83, 84, 90, 96, 144, 222, 223, 225)</p> <p>System VIVALDI</p>  <p>Qualität: TPE Farbe: schwarz, grau, braun Nut: 4 x 8 mm Preiscode H</p> | <p>FD 96 (siehe auch FD 78, 95, 222, 223, 225)</p> <p>System VIVALDI, WISA</p>  <p>Qualität: TPE Farbe: schwarz Nut: 4 x 7 mm Preiscode G</p> |

Für Ersatz und Nachrüstungen
Ab Lager lieferbar
Dichtungsrahmenformular siehe Seite 81

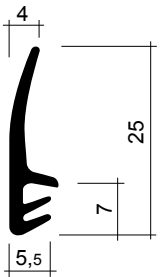
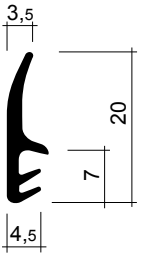
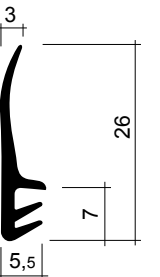
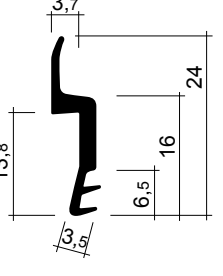
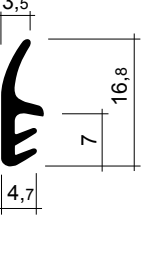
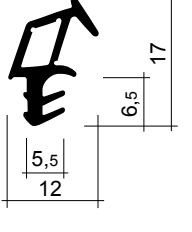
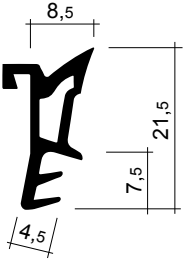
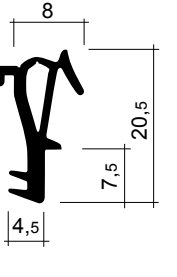
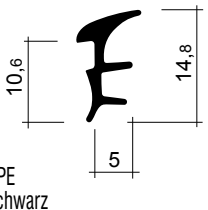
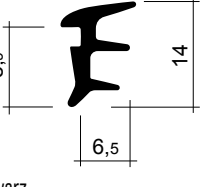
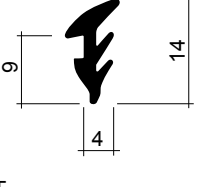
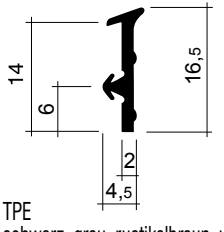
| | | |
|--|--|---|
| <p>FD 97 (siehe auch FD 66, 71, 86, 88, 99)</p> <p>System VIVALDI</p>  <p>Qualität: TPE Farbe: schwarz, grau, rustikalbraun Nut: 5 x 8 mm</p> <p style="text-align: right;">Preiscode D</p> | <p>FD 98 (siehe auch FD 87, 101)</p> <p>System VIVALDI</p>  <p>Qualität: TPE Farbe: schwarz, grau Nut: 4 x 8 mm</p> <p style="text-align: right;">Preiscode B</p> | <p>FD 99 (siehe auch FD 66, 71, 86, 88, 97)</p> <p>System VIVALDI</p>  <p>Qualität: TPE Farbe: schwarz Nut: 5 x 8 mm</p> <p style="text-align: right;">Preiscode F</p> |
| <p>FD 100</p> <p>System VIVALDI</p>  <p>Qualität: TPE Farbe: schwarz, grau Nut: 3 x 7 mm</p> <p style="text-align: right;">Preiscode G</p> | <p>FD 101 (siehe auch FD 21, 87, 98)</p> <p>System ISOWA</p>  <p>Qualität: TPE Farbe: schwarz, grau Nut: 4 x 8 mm</p> <p style="text-align: right;">Preiscode G</p> | <p>FD 102 (siehe auch FD 22, 48, 172, 183, 184, 185, 186, 346)</p> <p>System ISOWA FD 346 für 4 mm Nut</p>  <p>Qualität: TPE Farbe: schwarz, grau Nut: 5 x 8 mm</p> <p style="text-align: right;">Preiscode G</p> |
| <p>FD 103 (siehe auch FD 75, 76, 84, 93, 95)</p> <p>System WISA</p>  <p>Qualität: TPE Farbe: schwarz Nut: 4 x 8 mm</p> <p style="text-align: right;">Preiscode K</p> | <p>FD 104 (siehe auch RD 20, FD 75, 76, 78, 83, 84, 93, 95)</p>  <p>Qualität: TPE Farbe: schwarz Nut: 4 x 8 mm</p> <p style="text-align: right;">Preiscode K</p> | <p>FD 105 (siehe auch FD 106, 107, 145, 146, 163, 189, 201, 218, 238, 239, 240)</p> <p>Verglasungsdichtung, Ersatz für SCHÜCO (siehe auch FA Verglasungsdichtungen)</p>  <p>Qualität: TPE Farbe: schwarz, grau Spalt: 3 - 4,5 mm</p> <p style="text-align: right;">Preiscode G</p> |
| <p>FD 106 (siehe auch FD 105, 107, 145, 146, 163, 189, 201, 218, 238, 239, 240)</p> <p>Verglasungsdichtung, Ersatz für SCHÜCO (siehe auch FA Verglasungsdichtungen) Art.-Nr. 204 200</p>  <p>Qualität: TPE Farbe: schwarz, grau Spalt: 4 - 6 mm</p> <p style="text-align: right;">Preiscode E</p> | <p>FD 107 (siehe auch FD 105, 106, 145, 146, 163, 189, 201, 218, 238, 239, 240)</p> <p>Verglasungsdichtung (siehe auch FA Verglasungsdichtungen)</p>  <p>Qualität: TPE Farbe: schwarz Spalt: 2 - 3,5 mm</p> <p style="text-align: right;">Preiscode C</p> | <p>FD 108 (siehe auch FD 54, 67, 69, 109, 117, 134, 195, FA 12)</p> <p>Verglasungsdichtung System Mevo</p>  <p>Qualität: TPE Farbe: schwarz, grau, rustikalbraun, weiss Nut: 3 x 3 mm Spalt: 2 mm</p> <p style="text-align: right;">Preiscode E</p> |

Für Ersatz und Nachrüstungen
Ab Lager lieferbar
Dichtungsrahmenformular siehe Seite 81

FD 109 (siehe auch FD 54, 67, 69, 117, 108)

Verglasungsdichtung

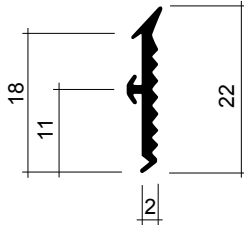

Qualität: TPE
Farbe: schwarz, weiss
Nut: 2,5 x 2,5 mm
Spalt: 2 - 2,5 mm

Preiscode G

FD 110 (siehe auch FD 64, 210, 216, 236, 237, 238, 239, 240)

Verglasungsdichtung selbstklebend

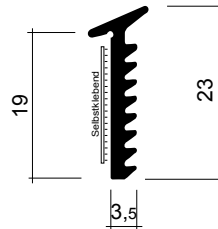

Qualität: TPE
Farbe: schwarz, weiss

Spalt: 3,5 - 4 mm **schwarz Preiscode K**
weiss Preiscode K

FD 111 (siehe auch FD 112, 229, 230, 231, 232, 367, 450)

Anschlagdichtung

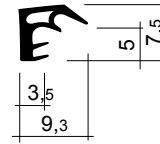

Qualität: TPE
Farbe: schwarz, grau, weiss, rustikalbraun

Preiscode B

FD 112 (siehe auch FD 111, 229, 230, 231, 232, 367, 450)

Anschlagdichtung

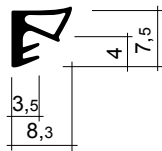

Qualität: TPE
Farbe: schwarz, grau, weiss, beige, rustikalbraun

Preiscode E

FD 113 (siehe auch FD 44, 49, 159, 162, 174, 214)

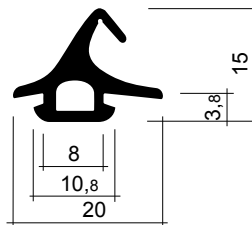

Qualität: TPE
Farbe: schwarz

Preiscode H

FD 114 (siehe auch FD 91, RD 26)

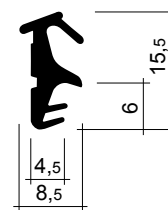

Qualität: TPE
Farbe: schwarz, grau
Nut: 4 mm

Preiscode K

FD 115

System Forster

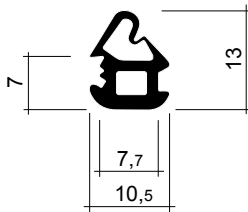

Qualität: TPE
Farbe: schwarz

Preiscode I

FD 116 (siehe auch FD 68, 120, 127, 132, 158, 169, 291)

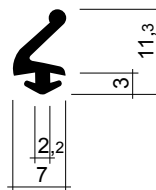

Qualität: TPE
Farbe: schwarz

Preiscode C

FD 117 (siehe auch FD 54, 67, 69, 108, 109, 134, 165, 272)

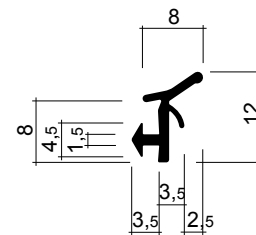

Qualität: TPE
Farbe: schwarz

Preiscode G

FD 118 (siehe auch FD 3, 27, 182, 214)

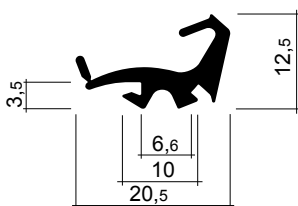

Qualität: TPE
Farbe: schwarz

Preiscode H

FD 119 (siehe auch RD 7, FD 138)

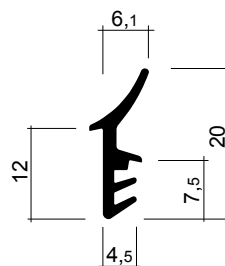

Qualität: TPE
Farbe: schwarz
Nut: 4 x 8,5 mm

Preiscode H

FD 120 (siehe auch FD 50, 116, 127, 132, 141, 253)

Wetterschenkeldichtung zu Aluprofil

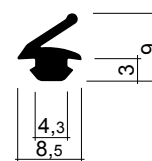

Qualität: TPE
Farbe: schwarz

Preiscode M

Für Ersatz und Nachrüstungen
Ab Lager lieferbar
Dichtungsrahmenformular siehe Seite 81

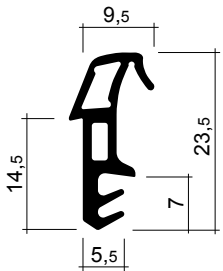
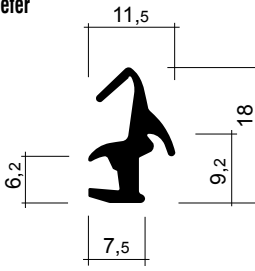
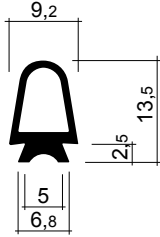
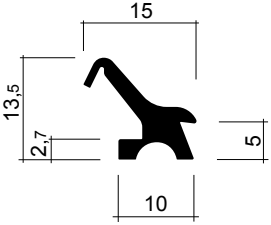
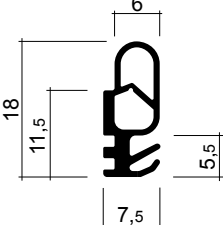
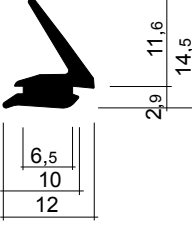
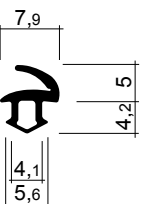
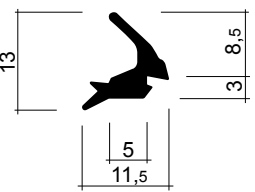
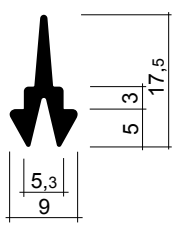
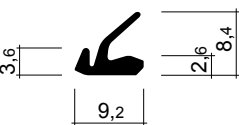
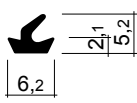
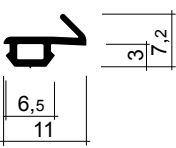
| | | |
|--|---|---|
| <p>FD 121 (siehe auch FD 58, 65, 72, 168)</p> <p>Für Isolen Fenster</p>  <p>Qualität: TPE Farbe: schwarz, grau Nut: 5 x 8 mm</p> <p>Preiscode K</p> | <p>FD 122 (Grösseres Modell s. FD 142, 284)</p> <p>MPR1 Ego Kiefer</p>  <p>Qualität: EPDM/TPE Farbe: schwarz Nut: Aluprofil</p> <p>Preiscode D</p> | <p>FD 123 (siehe auch FD 151, 242, 278)</p>  <p>Qualität: TPE Farbe: schwarz Nut: Aluschiene</p> <p>Preiscode G</p> |
| <p>FD 124</p> <p>für Schwald Fenster</p>  <p>Qualität: TPE Farbe: schwarz Nut: Aluschiene</p> <p>Preiscode M</p> | <p>FD 125 (siehe auch FD 22)</p>  <p>Qualität: TPE Farbe: schwarz</p> <p>Preiscode G</p> | <p>FD 126 (siehe auch FD 128)</p>  <p>Qualität: TPE Farbe: schwarz Nut: Aluprofil</p> <p>Preiscode K</p> |
| <p>FD 127 (siehe auch FD 50, 116, 120, 132, 158, 250)</p> <p>System Thyssen Aussendichtung für Kunststoff-Fenster</p>  <p>Qualität: TPE Farbe: schwarz</p> <p>Preiscode G</p> | <p>FD 128 (wie FD 126, Lippe kürzer)</p>  <p>Qualität: TPE Farbe: schwarz Nut: Aluschiene</p> <p>Preiscode K</p> | <p>FD 129 (wie FD 17, jedoch grösser, siehe auch FD 29, 141, 170)</p>  <p>Qualität: TPE Farbe: grau Nut: Aluschiene</p> <p>Preiscode K</p> |
| <p>FD 130 (siehe auch FD 14, 16, 62, 70, 271, 275)</p>  <p>Qualität: TPE Farbe: schwarz Nut: Aluprofil</p> <p>Preiscode K</p> | <p>FD 131 (siehe auch FD 33, 34, 35, 36, 158)</p>  <p>Qualität: TPE Farbe: schwarz</p> <p>Preiscode H</p> | <p>FD 132 (siehe auch FD 50, 116, 120, 127, 250)</p> <p>Aluprofil Allega</p>  <p>Qualität: TPE Farbe: schwarz</p> <p>Preiscode D</p> |

Fensterdichtungen FD 133 - 144

Für Ersatz und Nachrüstungen
Ab Lager lieferbar
Dichtungsrahmenformular siehe Seite 81

FD 133 (siehe auch FD 137, 166, 200, 201, 202, 203, 204, 205, 208, 345)

Verglasungsdichtung FD 244

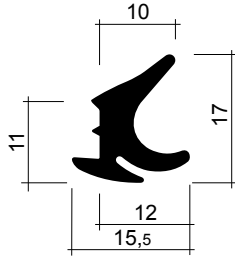

Qualität: EPDM/TPE
Farbe: schwarz
Preiscode K

FD 134 (siehe auch FD 54, 67, 69, 108, 117, 165, 272, FA 12)

für Kunststoff-Fenster

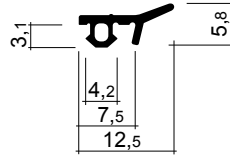

Qualität: TPE
Farbe: schwarz
Preiscode H

FD 135 (siehe auch FD 136)

Flügeldichtung für Hebe-Schiebetüre Alisol 2

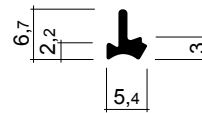

Qualität: TPE
Farbe: schwarz
Nut: Aluprofil
Preiscode K

FD 136 (siehe auch FD 135)

obere Flügeldichtung für Hebe-Schiebetüre Alisol 2

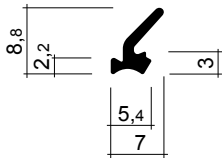

Qualität: TPE
Farbe: schwarz
Nut: Aluprofil
Preiscode G

FD 137 (siehe auch FD 133, 166, 200, 201, 202, 203, 204, 205, 208, 244)

Verglasungsdichtung

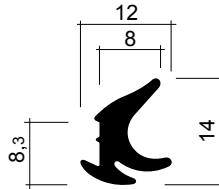

Qualität: TPE
Farbe: schwarz, weiss
Fugenbr: 5 - 7 mm
Preiscode B

FD 138 (siehe auch FD 52, 119, 233, 234)

für Hebe-Schiebetüren

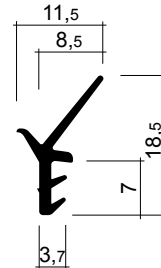

Qualität: TPE
Farbe: schwarz
Nut: 3 x 8 mm
Preiscode K

FD 139

System Amex 2000
neue Mittelpartie-Dichtung

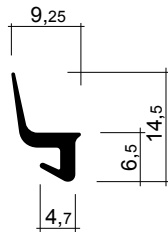

Qualität: TPE
Farbe: schwarz, grau, weiss, braun, beige
Nut: 4 x 5 mm
Preis auf Anfrage

FD 140

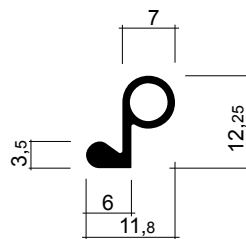

Qualität: TPE
Farbe: weiss
Preiscode L

FD 141 (siehe auch FD 29, 120, 129, 167, 220)

Wetterschenkelndichtung zu Aluprofil

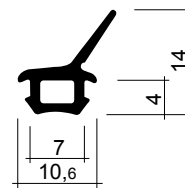

Qualität: Silikon
Farbe: schwarz
Preiscode P

FD 142 (siehe auch FD 122, 284)

Kleineres Modell siehe FD 122

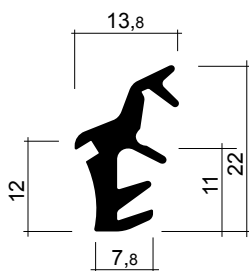

Qualität: TPE
Farbe: schwarz
Preiscode L

FD 143 (siehe auch FD 7)

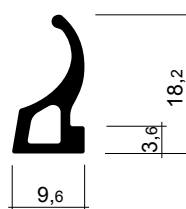

Qualität: TPE
Farbe: schwarz
Preiscode K

FD 144 (siehe auch FD 83, 84, 221, 224)

Amex 2000 optimiert



Qualität: TPE
Farbe: schwarz
Nut: 4 x 8 mm
Preiscode A

Für Ersatz und Nachrüstungen
Ab Lager lieferbar
Dichtungsrahmenformular siehe Seite 81

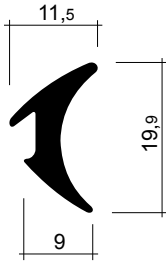
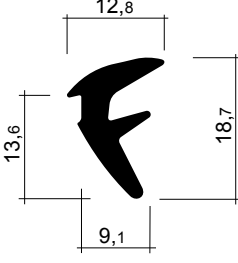
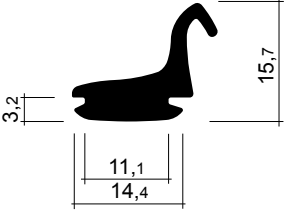
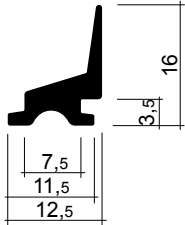
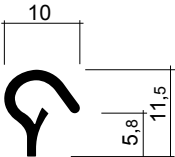
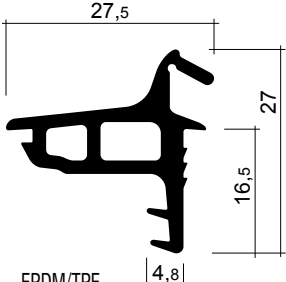
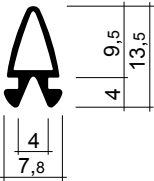
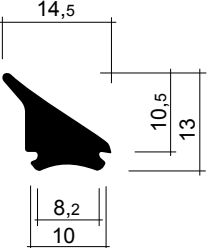
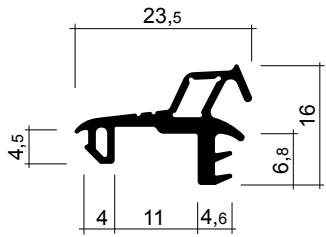
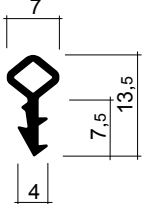
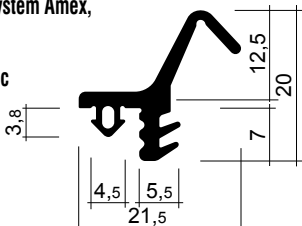
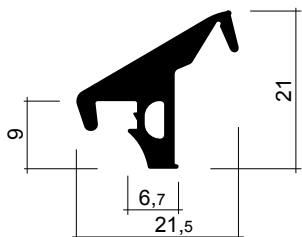
| | | |
|--|---|--|
| <p>FD 145 (siehe auch FD 105, 106, 107, 163, 188, 189, 201, 205, 218)</p> <p>Verglasungsdichtung, siehe auch FA</p>  <p>Qualität: TPE Farbe: schwarz</p> <p>Preiscode I</p> | <p>FD 146 (siehe auch FD 105, 106, 107, 163, 189, 201, 205, 218)</p> <p>Verglasungsdichtung, siehe auch FA</p>  <p>Qualität: TPE Farbe: schwarz</p> <p>Preiscode L</p> | <p>FD 147 (siehe auch FD 113, 174, 180, 181)</p> <p>Heba Fenster</p>  <p>Qualität: TPE Farbe: schwarz</p> <p>Preiscode M</p> |
| <p>FD 148 Ähnlich FD 1, jedoch kleiner (siehe auch FD 249, 265)</p>  <p>Qualität: TPE Farbe: schwarz</p> <p>Preiscode K</p> | <p>FD 149</p>  <p>Qualität: TPE Farbe: schwarz</p> <p>Preiscode G</p> | <p>FD 150 (siehe auch FD 176, 289, 290)</p> <p>System Meko Nr. 8042 für Holz-Metallfenster</p>  <p>Qualität: EPDM/TPE Farbe: schwarz</p> <p>Preiscode M</p> |
| <p>FD 151 (siehe auch FD 123, 242, 278)</p>  <p>Qualität: TPE Farbe: schwarz</p> <p>Preiscode K</p> | <p>FD 152 (siehe auch FD 11, 12)</p>  <p>Qualität: TPE Farbe: schwarz</p> <p>Preiscode I</p> | <p>FD 153 (siehe auch FD 219, 259, 260, 261, 262, 270, 280)</p> <p>System Eschbal FK-MD-3 für Holz-Metallfenster</p>  <p>Qualität: EPDM/TPE Farbe: schwarz</p> <p>Preiscode M</p> |
| <p>FD 154 (siehe auch FD 42, 233, RD 8, FT 1)</p>  <p>Qualität: CR (schwer entflammbar) Farbe: schwarz Nut: 3,5 x 7 - 8 mm</p> <p>Preiscode K</p> | <p>FD 155 (siehe auch FD 175, 213, 270)</p> <p>Ersatz Schüco 204679 für Holz-Metallfenster Febag passend zu System Amex, Trilux Deux Wisa Connex Classic</p>  <p>Qualität: EPDM/TPE Farbe: schwarz</p> <p>Preiscode K</p> | <p>FD 156 (siehe auch FD 412, 465, 438)</p> <p>System 21/Mevo 25245 für Holz-Metallfenster</p>  <p>Qualität: EPDM/TPE Farbe: schwarz</p> <p>Preiscode M</p> |

Fensterdichtungen FD 157 - 168

poesia-dichtungen®

Für Ersatz und Nachrüstungen
Ab Lager lieferbar
Dichtungsrahmenformular siehe Seite 81

FD 157 (siehe auch FD 24, 37, 63, 179, 182, 214)

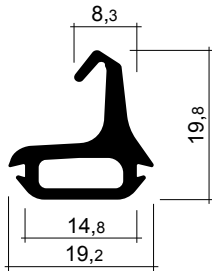

Qualität: TPE
Farbe: schwarz
Preiscode M

FD 158 (siehe auch FD 116, 127, 131, 350, 417)

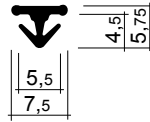

Qualität: TPE
Farbe: schwarz
Preiscode I

FD 159 (siehe auch FD 8, 37, 44, 45, 63, 113, 212, 214, 292)

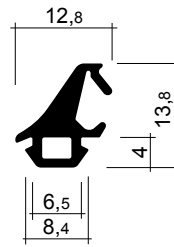

Qualität: TPE
Farbe: schwarz, grau
Preiscode K

FD 160 (siehe auch FD 62)

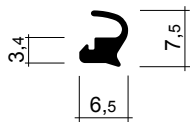

Qualität: TPE
Farbe: schwarz
Preiscode G

FD 161 (siehe auch FD 25, 38, 50, 164, ZD 163)

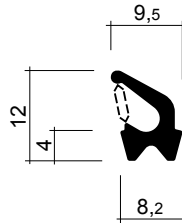

Qualität: TPE
Farbe: schwarz
Preiscode K

FD 162 (siehe auch FD 23, 49, 113, 174, 177, 178)

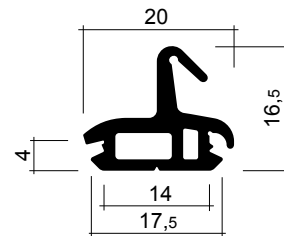

Qualität: TPE
Farbe: schwarz
Preiscode M

FD 163 (siehe auch FD 105, 106, 107, 145, 146, 189, 201, 203, 204, 218, 269)

Verglasungsdichtung, siehe auch FA

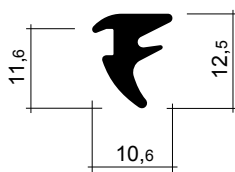

Qualität: TPE
Farbe: schwarz, grau
Preiscode H

FD 164 (siehe auch FD 28, 29, 38, 161, 293)

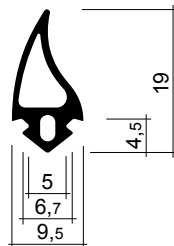

Qualität: TPE
Farbe: schwarz
Preiscode H

FD 165 (siehe auch FD 54, 69, 117, 134, 193, 194, 195, 272)

Alsec
Art.-Nr. 240 045

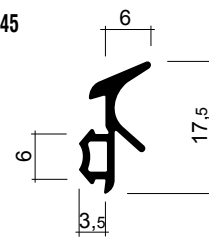

Qualität: EPDM
Farbe: schwarz
Preiscode M

FD 166 (siehe auch FD 133, 137, 200, 202, 208, 244)

Verglasungsdichtung

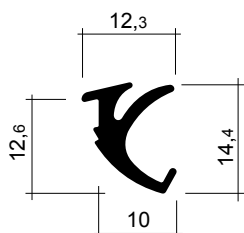

Qualität: TPE
Farbe: schwarz
Preiscode K

FD 167 (siehe auch FD 29, 141, 129, 274)

Wetterschenkelndichtung zu Aluprofil

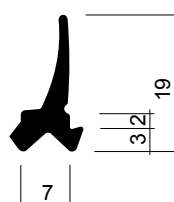

Qualität: EPDM/TPE
Farbe: schwarz
Preiscode M

FD 168 wie FD 72, jedoch höher (siehe auch FD 72, 121)

System Isowa Euro spez.

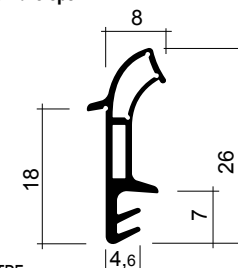

Qualität: TPE
Farbe: schwarz
Nut: 4 x 8 mm
Preiscode H

Für Ersatz und Nachrüstungen
Ab Lager lieferbar
Dichtungsrahmenformular siehe Seite 81

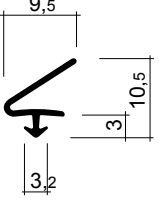
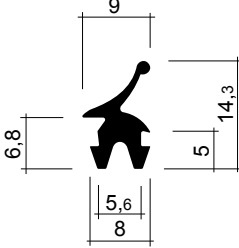
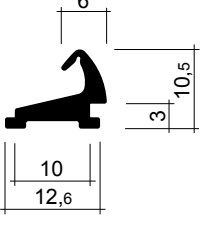
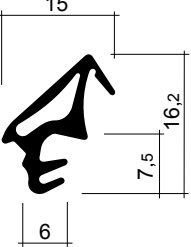
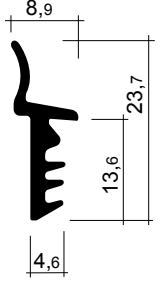
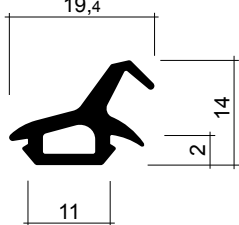
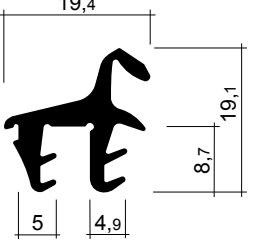
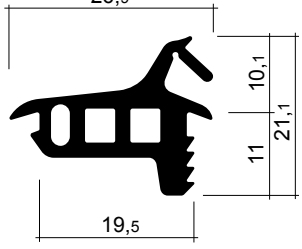
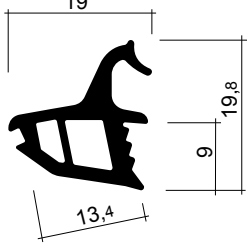
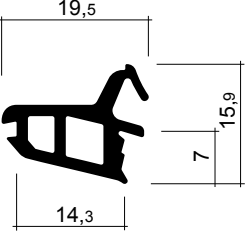
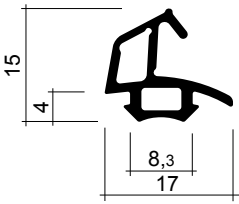
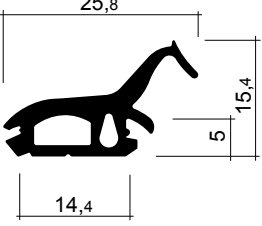
| | | |
|--|---|--|
| <p>FD 169 (siehe auch FD 68, 116, 291)</p> <p>Rahmendichtung Kunststoff-Fenster</p>  <p>Qualität: TPE Farbe: schwarz Preiscode B</p> | <p>FD 170 (siehe auch FD 29, 129)</p>  <p>Qualität: TPE Farbe: schwarz Preiscode K</p> | <p>FD 171 (siehe auch FD 3, 39, 53)</p> <p>Heba Fenster</p>  <p>Qualität: TPE Farbe: schwarz Nut: in Alu Profil Preiscode K</p> |
| <p>FD 172 (siehe auch FD 102, 183, 186)</p> <p>System Faco 3000</p>  <p>Qualität: EPDM/TPE Farbe: schwarz Preiscode K</p> | <p>FD 173 (siehe auch FD 190, 191)</p> <p>System Meko Nr. 8305</p>  <p>Qualität: TPE Farbe: schwarz Nut: 4 x 14 mm Preiscode H</p> | <p>FD 174 (s. a. FD 44, 49, 113, 147, 162, 180, 181)</p> <p>System Haring Fenster und Fassaden mit 2 mm mehr Vorspannung</p>  <p>Qualität: TPE Farbe: schwarz Preiscode I</p> |
| <p>FD 175 (siehe auch FD 155)</p> <p>System Schweizer Nr. 43092</p>  <p>Qualität: TPE Farbe: schwarz Preiscode L</p> | <p>FD 176 (siehe auch FD 61, 150, 162, 289, 290)</p> <p>System Meko Nr. 8260 Mitteldichtung</p>  <p>Qualität: TPE Farbe: schwarz Preiscode N</p> | <p>FD 177 (siehe auch FD 61, 162, 178, 263, 294)</p> <p>System Schweizer Nr. 43006</p>  <p>Qualität: TPE Farbe: schwarz Preiscode M</p> |
| <p>FD 178 (siehe auch FD 61, 162, 177, 180, 181, 263)</p> <p>System Schweizer Nr. 43024</p>  <p>Qualität: TPE Farbe: schwarz Preiscode M</p> | <p>FD 179 (siehe auch FD 157, 182, 214)</p> <p>System Hartmann Nr. 714.067</p>  <p>Qualität: TPE/EPDM Farbe: schwarz Preiscode L</p> | <p>FD 180 (siehe auch FD 49, 147, 174, 178, 181, 305)</p> <p>System Schweizer Nr. 43060</p>  <p>Qualität: TPE Farbe: schwarz Preiscode M</p> |

Fensterdichtungen FD 181 - 192

Für Ersatz und Nachrüstungen
Ab Lager lieferbar
Dichtungsrahmenformular siehe Seite 81

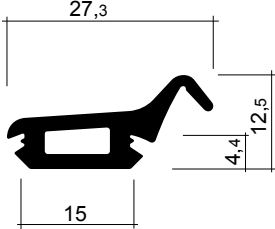
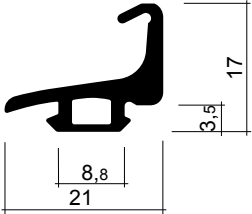
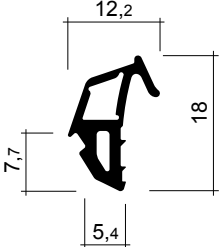
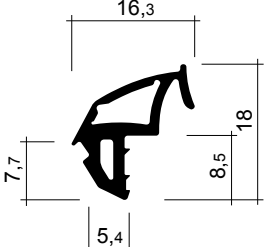
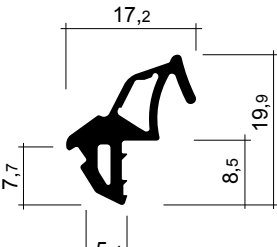
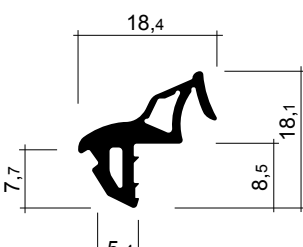
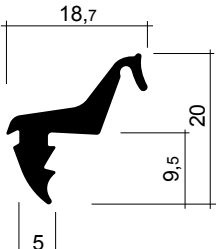
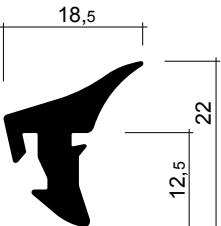
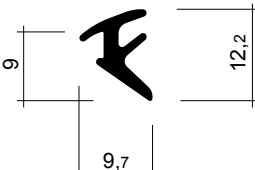
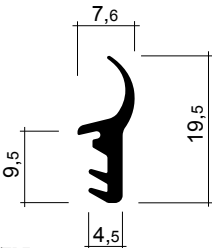
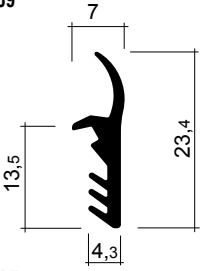
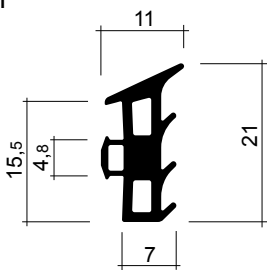
| | | |
|---|---|--|
| <p>FD 181 (siehe auch FD 49, 147, 174, 178, 180, 305)</p> <p>System Schweizer Nr. 43037</p>  <p>Qualität: EPDM/TPE Farbe: schwarz Preiscode M</p> | <p>FD 182 (siehe auch FD 3, 37, 118, 157, 179)</p> <p>System Schweizer Nr. 43062</p>  <p>Qualität: EPDM/TPE Farbe: schwarz Preiscode L</p> | <p>FD 183 (siehe auch FD 102, 172, 184, 185, 186, 187, 257)</p> <p>System Hartmann Nr. 714.188</p>  <p>Qualität: EPDM/TPE Farbe: schwarz Preiscode G</p> |
| <p>FD 184 (siehe auch FD 102, 183, 185, 186, 187)</p> <p>System Hartmann Nr. 714.187</p>  <p>Qualität: EPDM/TPE Farbe: schwarz Preiscode K</p> | <p>FD 185 (siehe auch FD 102, 183, 184, 186, 187)</p> <p>System Hartmann Nr. 714.190</p>  <p>Qualität: EPDM/TPE Farbe: schwarz Preiscode K</p> | <p>FD 186 (siehe auch FD 102, 172, 183, 184, 185, 186, 187)</p> <p>System Hartmann Nr. 714.186</p>  <p>Qualität: EPDM/TPE Farbe: schwarz Preiscode K</p> |
| <p>FD 187 (siehe auch FD 102, 183, 184, 185, 186)</p> <p>System Schweizer Nr. 43061</p>  <p>Qualität: EPDM/TPE Farbe: schwarz Preiscode K</p> | <p>FD 188 (siehe auch FD 145)</p> <p>System Schweizer Nr. 43021</p>  <p>Qualität: EPDM/TPE Farbe: schwarz Preiscode M</p> | <p>FD 189 (siehe auch FD 105, 106, 107, 145, 146, 163, 201, 203, 204, 269)</p> <p>System Meko Nr. 9010</p>  <p>Qualität: EPDM/TPE Farbe: schwarz Preiscode K</p> |
| <p>FD 190 (siehe auch FD 173, 191)</p> <p>System Meko Nr. 8311</p>  <p>Qualität: EPDM/TPE Farbe: schwarz Nut: 4 x 10 mm Preiscode K</p> | <p>FD 191 (siehe auch FD 173, 190)</p> <p>System Meko Nr. 8189</p>  <p>Qualität: EPDM/TPE Farbe: schwarz Nut: 4 x 14 mm Preiscode K</p> | <p>FD 192 (siehe auch FD 69, 108, 165, 193, 194, 195, 215)</p> <p>Verglasungsdichtung System Meko Nr. 8269, siehe auch FA 11</p>  <p>Qualität: EPDM/TPE Farbe: schwarz Preiscode K</p> |

Für Ersatz und Nachrüstungen
Ab Lager lieferbar
Dichtungsrahmenformular siehe Seite 81

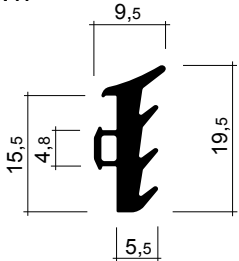
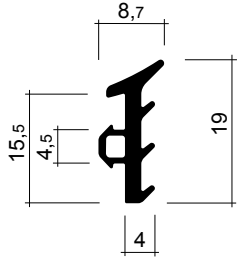
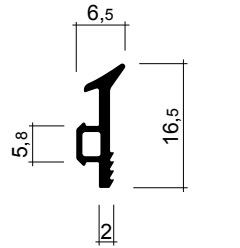
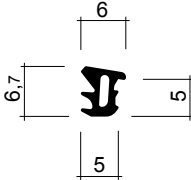
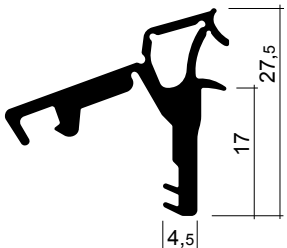
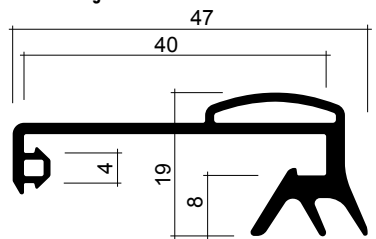
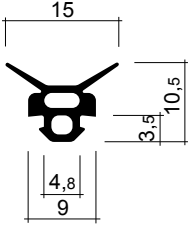
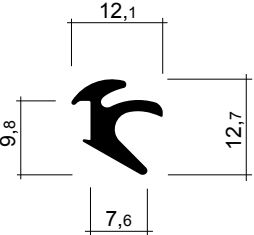
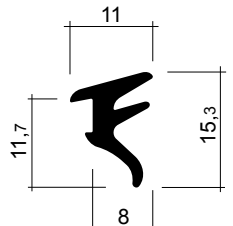
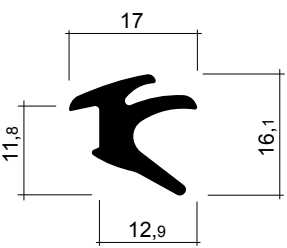
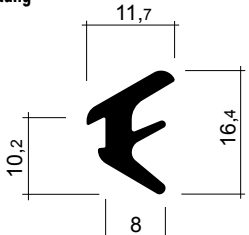
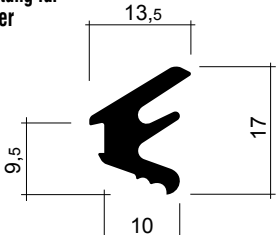
| | | |
|--|--|--|
| <p>FD 193 (siehe auch FD 69, 165, 192, 215, 304, 310)</p> <p>Verglasungsdichtung System Meko Nr. 8268, siehe auch FA 11</p>  <p>Qualität: TPE Farbe: schwarz Preiscode K</p> | <p>FD 194 (siehe auch FD 69, 165, 192, 215, 304, 310)</p> <p>Verglasungsdichtung System Meko Nr. 8267, siehe auch FA 11</p>  <p>Qualität: EPDM/TPE Farbe: schwarz Preiscode G</p> | <p>FD 195 (siehe auch FD 64, 69, 108, 165, 192, 304)</p> <p>Verglasungsdichtung System Meko Nr. 8266, siehe auch FA 11</p>  <p>Qualität: TPE Farbe: schwarz Preiscode G</p> |
| <p>FD 196 (siehe auch FD 107, 163, 299, 437)</p> <p>System Meko Nr. 8275</p>  <p>Qualität: TPE Farbe: schwarz Preiscode H</p> | <p>FD 197 (siehe auch FD 219, 257, 344, 358, 359)</p> <p>System Meko Nr. 9008</p>  <p>Qualität: TPE Farbe: schwarz Nut: 4 mm Preiscode G</p> | <p>FD 198</p> <p>System Meko Nr. 9005 Fensterdichtung</p>  <p>Qualität: TPE Farbe: schwarz Preiscode P</p> |
| <p>FD 199 (siehe auch FD 206, 207)</p> <p>System Meko Nr. 8296</p>  <p>Qualität: TPE Farbe: schwarz Preiscode K</p> | <p>FD 200 (siehe auch FD 133, 137, 201, 203, 204, 205, 208, 244, 345)</p> <p>System Schweizer Nr. 43002 Verglasungsdichtung</p>  <p>Qualität: EPDM/TPE Farbe: schwarz Preiscode G</p> | <p>FD 201 (siehe auch FD 163, 189, 203, 204, 205, 218)</p> <p>System Meko Nr. 8093 Verglasungsdichtung</p>  <p>Qualität: TPE Farbe: schwarz Preiscode G</p> |
| <p>FD 202 (siehe auch FD 133, 137, 166, 200, 201, 203, 204, 205, 208, 244, 345)</p> <p>System Schweizer Nr. 43001 Verglasungsdichtung</p>  <p>Qualität: TPE Farbe: schwarz Preiscode K</p> | <p>FD 203 (siehe auch FD 163, 189, 201, 204, 205, 208, 218, 265, 345)</p> <p>System Meko Nr. 8086 Verglasungsdichtung</p>  <p>Qualität: TPE Farbe: schwarz Preiscode K</p> | <p>FD 204 (siehe auch FD 133, 137, 163, 189, 201, 203, 205, 218, 263, 345)</p> <p>System Meko Nr. 8087 Verglasungsdichtung für Holz-Metallfenster</p>  <p>Qualität: TPE Farbe: schwarz Preiscode K</p> |

Fensterdichtungen FD 205 - 216

poesia-dichtungen®

Für Ersatz und Nachrüstungen
Ab Lager lieferbar
Dichtungsrahmenformular siehe Seite 81

FD 205 (siehe auch FD 146, 163, 189, 201, 203, 204, 218, 263)

System Meko Nr. 8241
Verglasungsdichtung

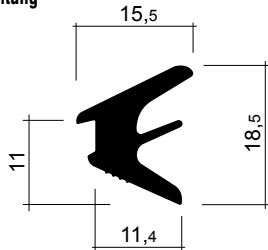

Qualität: TPE
Farbe: schwarz
Preiscode K

FD 206 (siehe auch FD 193, 194, 199, 207, 215)

für Kunststoff-Fenster
Verglasungsdichtung

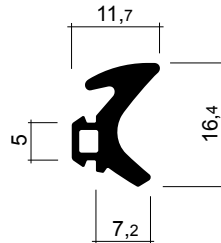

Qualität: TPE
Farbe: schwarz
Preiscode I

FD 207 (siehe auch FD 199, 206, 215)

System Schweizer Nr. 43034
Verglasungsdichtung

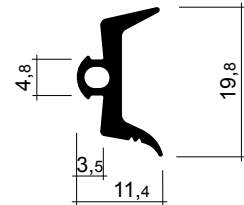

Qualität: EPDM/TPE
Farbe: schwarz
Preiscode K

FD 208 (siehe auch FD 133, 202)

System Schweizer Nr. 43058

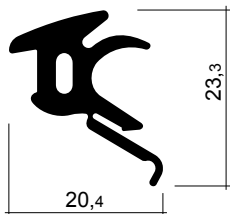

Qualität: TPE
Farbe: schwarz
Preiscode L

FD 209

System Meko Nr. 9020
Türanschlaggummi

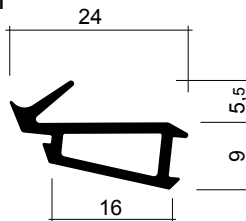

Qualität: EPDM/TPE
Farbe: schwarz
Fugenbr: 5 - 7 mm
Preiscode K

FD 210 (siehe auch FD 64, 110, 216, 236, 237, 238, 239, 240)

System Meko Nr. 8122
Verglasungsdichtung

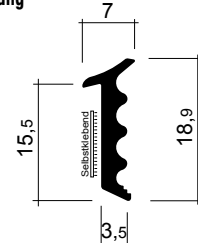

Qualität: TPE
Farbe: schwarz
Preiscode K

FD 211

System Meko Nr. 8105
Verglasungsdichtung

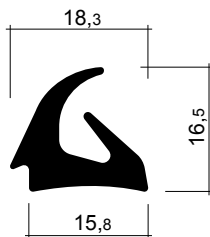

Qualität: EPDM/TPE
Farbe: schwarz
Preiscode L

FD 212 (siehe auch FD 8, 159)

Mitteldichtung

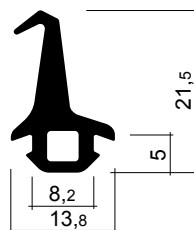

Qualität: TPE
Farbe: schwarz
Preiscode K

FD 213 (siehe auch FD 235, 412, 465)

System Ekonal

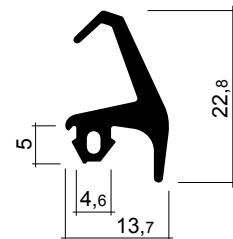

Qualität: EPDM/TPE
Farbe: schwarz
Preiscode K

FD 214 (siehe auch FD 3, 24, 37, 63, 157, 159, 179)

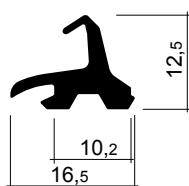

Qualität: TPE
Farbe: schwarz
Preiscode H

FD 215 (siehe auch FD 192, 193, 194, 206, 207, FA 11, FD 304, 454)

System Meko Nr. 8046
Verglasungsdichtung

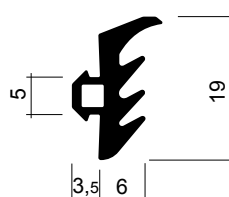

Qualität: TPE
Farbe: schwarz
Preiscode K

FD 216 (siehe auch FD 64, 110, 210, 236, 237, 238, 239, 240)

System Meko Nr. 8128
Verglasungsdichtung

selbstklebend

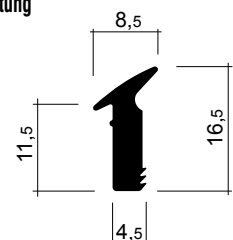

Qualität: EPDM/TPE
Farbe: schwarz
Preiscode M

Für Ersatz und Nachrüstungen
Ab Lager lieferbar
Dichtungsrahmenformular siehe Seite 81

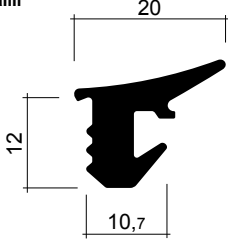
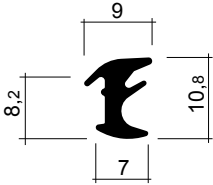
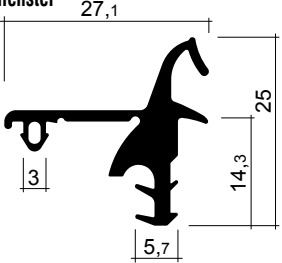
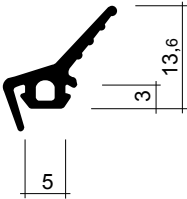
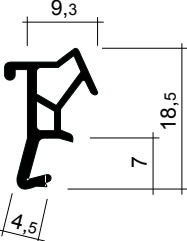
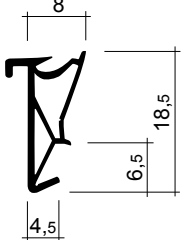
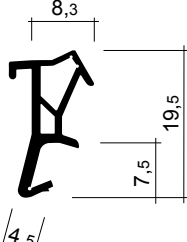
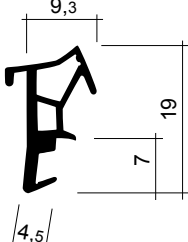
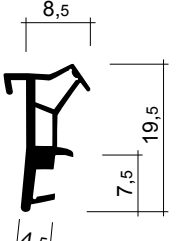
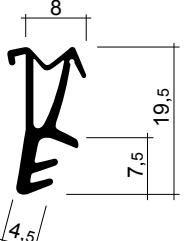
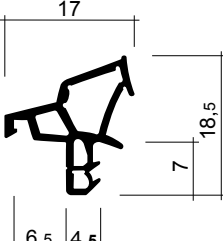
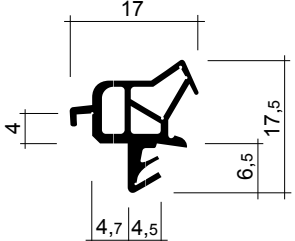
| | | |
|---|--|---|
| <p>FD 217</p> <p>Verglasungsdichtung System Hartmann</p>  <p>Qualität: TPE Farbe: schwarz Preiscode L</p> | <p>FD 218 (siehe auch FD 105, 106, 107, 145, 146, 163, 189, 201, 205, 263, 437)</p> <p>Verglasungsdichtung, siehe auch FA</p>  <p>Qualität: TPE Farbe: weiss Preiscode K</p> | <p>FD 219 (siehe auch FD 153, 197, 287, 344)</p> <p>Mitteldichtung System Isal Für Holz-Metallfenster</p>  <p>Qualität: TPE Farbe: schwarz Preiscode M</p> |
| <p>FD 220 (siehe auch FD 141)</p> <p>Sanierungsdichtung für 0 - 4 mm Überbrückung an Fenster wetterseitig Aluprofil siehe unter AL 15</p>  <p>Qualität: Silikon Farbe: schwarz, braun, weiss Preiscode O</p> | <p>FD 221 (siehe auch FD 78, 83, 84, 90, 144, 224)</p> <p>System Amex 2000</p>  <p>Qualität: TPE Farbe: schwarz, rustikalbraun Nut: 4 x 8 mm Preiscode G</p> | <p>FD 222 (siehe auch FD 78, 95, 96, 223, 225)</p> <p>System Vivaldi Wisa</p>  <p>Qualität: TPE Farbe: schwarz, grau, rustikalbraun Nut: 4 x 7 mm Preiscode G</p> |
| <p>FD 223 (siehe auch FD 78, 95, 96, 222, 225)</p> <p>System Vivaldi</p>  <p>Qualität: TPE Farbe: schwarz, grau, rustikalbraun Nut: 4 x 8 mm Preiscode E</p> | <p>FD 224 (siehe auch FD 83, 84, 90, 144, 221)</p> <p>System Amex 2000</p>  <p>Qualität: TPE Farbe: schwarz, dunkelbraun Nut: 4 x 8 mm Preiscode H</p> | <p>FD 225 (siehe auch FD 95, 96, 222, 223)</p> <p>System Vivaldi Wisa</p>  <p>Qualität: TPE Farbe: schwarz, dunkelbraun Nut: 4 x 8 mm Preiscode K</p> |
| <p>FD 226 Gleich wie FD 75 (siehe auch FD 73, 75, 91, 92, 93, 94)</p> <p>System Amex alt</p>  <p>Qualität: TPE Farbe: schwarz, dunkelbraun Nut: 4 x 8 mm Preiscode G</p> | <p>FD 227 (siehe auch FD 228, 297, 298, 357, 441)</p> <p>System Leitz Trilux Deux Original</p>  <p>Qualität: TPE Farbe: schwarz, grau Nut: 4 x 8 mm Preiscode G</p> | <p>FD 228 (siehe auch FD 227, 297, 298, 357, 441)</p> <p>System Leitz Trilux Deux</p>  <p>Qualität: TPE Farbe: schwarz, dunkelbraun Nut: 4 x 8 mm Preiscode G</p> |

Für Ersatz und Nachrüstungen
Ab Lager lieferbar
Dichtungsrahmenformular siehe Seite 81

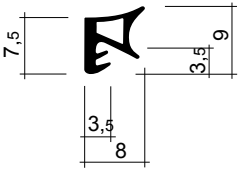
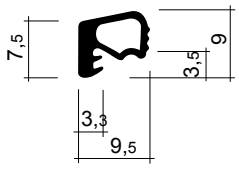
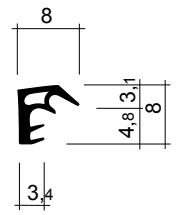
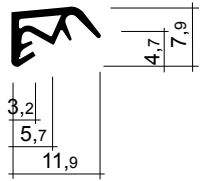
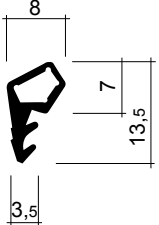
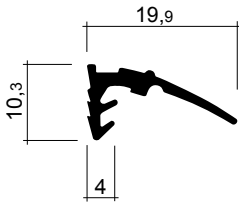
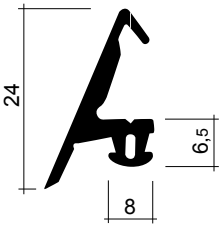
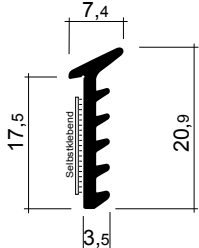
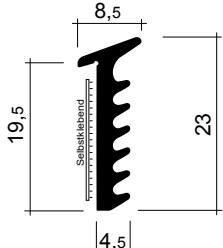
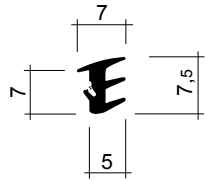
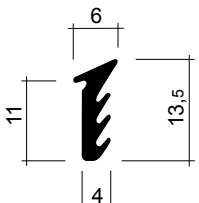
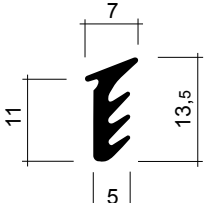
| | | |
|--|---|---|
| <p>FD 229 (siehe auch FD 111, 112, 230, 231, 232, 367, 450)</p> <p>Überschlagdichtung</p>  <p>Qualität: TPE Farbe: schwarz, braun, weiss Nut: 3 x 5 mm</p> <p>Preiscode A</p> | <p>FD 230 (siehe auch FD 111, 112, 229, 231, 232, 367, 450)</p> <p>Überschlagdichtung</p>  <p>Qualität: TPE Farbe: schwarz, braun, weiss Nut: 3 x 5 mm</p> <p>Preiscode G</p> | <p>FD 231 (siehe auch FD 111, 112, 229, 230, 232, 367, 450)</p> <p>Überschlagdichtung</p>  <p>Qualität: TPE Farbe: schwarz, dunkelbraun, weiss, beige Nut: 3 x 5 mm</p> <p>Preiscode B</p> |
| <p>FD 232 (siehe auch FD 111, 112, 229, 230, 231, 367, 450)</p> <p>Überschlagdichtung</p>  <p>Qualität: TPE Farbe: schwarz Nut: 3 x 5 mm</p> <p>Preiscode D</p> | <p>FD 233 (siehe auch FD 42, 52, 138, 154, 234)</p> <p>für Hebe-Schiebetüren</p>  <p>Qualität: TPE Farbe: schwarz Nut: 3 x 7 mm</p> <p>Preiscode K</p> | <p>FD 234 (siehe auch FD 52, 138, 233)</p> <p>für Hebe-Schiebetüren</p>  <p>Qualität: TPE Farbe: schwarz Nut: 3 x 6 mm</p> <p>Preiscode K</p> |
| <p>FD 235 (siehe auch FD 213, 267, 465, 412)</p> <p>Schüco 204 458 System Varlen 60</p>  <p>Qualität: TPE Farbe: schwarz</p> <p>Preiscode M</p> | <p>FD 236 (siehe auch FD 64, 110, 210, 216, 237, 238, 239, 240)</p> <p>Verglasungsdichtung selbstklebend</p>  <p>Qualität: TPE Farbe: schwarz, rustikalbraun, weiss</p> <p>Preiscode M</p> | <p>FD 237 (siehe auch FD 64, 110, 210, 216, 236, 238, 239, 240)</p> <p>Verglasungsdichtung selbstklebend</p>  <p>Qualität: TPE Farbe: schwarz, rustikalbraun, weiss</p> <p>Preiscode M</p> |
| <p>FD 238 (siehe auch FD 64, 105, 106, 107, 210, 216)</p> <p>Verglasungsdichtung, siehe auch FA</p>  <p>Qualität: TPE Farbe: schwarz, rustikalbraun, weiss Nut: 4 x 7 mm</p> <p>Preiscode G</p> | <p>FD 239 (siehe auch FD 64, 105, 106, 107, 110, 210, 216, 236, 237, 426, 428)</p> <p>Verglasungsdichtung Trennwände</p>  <p>Qualität: TPE Farbe: schwarz</p> <p>Preiscode G</p> | <p>FD 240 (siehe auch FD 64, 105, 106, 107, 110, 210, 216, 236, 237, 426, 428)</p> <p>Verglasungsdichtung</p>  <p>Qualität: TPE Farbe: schwarz Nut: 4 x 8 mm</p> <p>Preiscode D</p> |

Für Ersatz und Nachrüstungen
Ab Lager lieferbar
Dichtungsrahmenformular siehe Seite 81

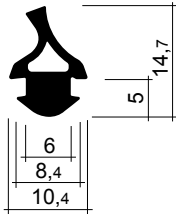
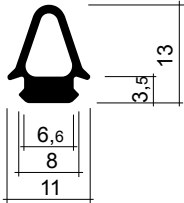
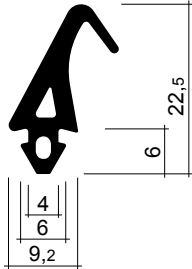
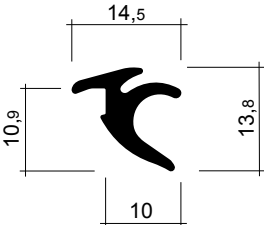
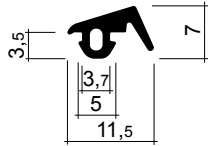
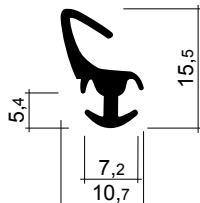
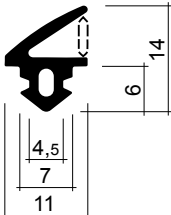
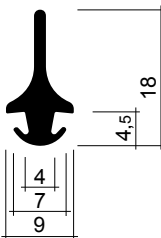
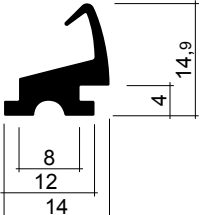
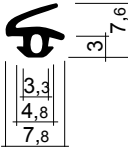
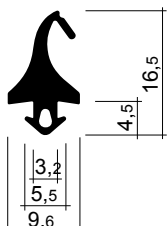
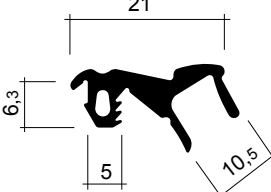
| | | |
|--|--|--|
| <p>FD 241</p>  <p>Qualität: TPE Farbe: schwarz Preiscode G</p> | <p>FD 242 (siehe auch FD 123, 151, 165)</p>  <p>Qualität: TPE Farbe: schwarz Preiscode G</p> | <p>FD 243 (siehe auch FD 251)</p>  <p>Qualität: TPE Farbe: schwarz Preiscode I</p> |
| <p>FD 244 (siehe auch FD 133, 137, 166, 200, 202) System Meko</p>  <p>Qualität: EPDM/TPE Farbe: schwarz Preiscode K</p> | <p>FD 245</p>  <p>Qualität: TPE Farbe: schwarz Preiscode G</p> | <p>FD 246 (siehe auch FD 19, 28, 40)</p>  <p>Qualität: TPE Farbe: schwarz Preiscode K</p> |
| <p>FD 247</p>  <p>Qualität: TPE Farbe: schwarz Preiscode G</p> | <p>FD 248 (siehe auch FD 18, 40) Für Aluschiene</p>  <p>Qualität: TPE Farbe: schwarz Nut: zu Alu Schiene Preiscode G</p> | <p>FD 249 (siehe auch FD 1, 148, 265)</p>  <p>Qualität: TPE Farbe: schwarz Preiscode K</p> |
| <p>FD 250 (siehe auch FD 50, 120, 127, 132)</p>  <p>Qualität: TPE Farbe: schwarz Preiscode D</p> | <p>FD 251 (siehe auch FD 8, 28, 48, 243, 256)</p>  <p>Qualität: TPE Farbe: schwarz Preiscode K</p> | <p>FD 252 (siehe auch FD 253, 254) System Schweizer Nr. 43101 Swito®, Amex</p>  <p>Qualität: EPDM/TPE Farbe: schwarz Preiscode K</p> |

Für Ersatz und Nachrüstungen
Ab Lager lieferbar
Dichtungsrahmenformular siehe Seite 81

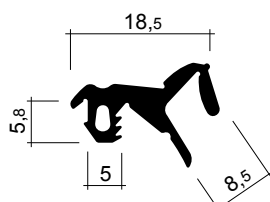
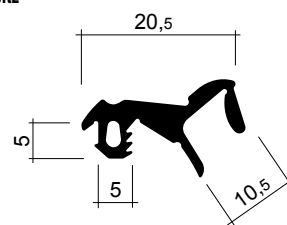
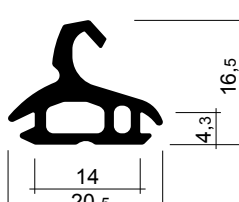
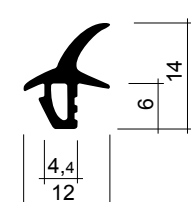
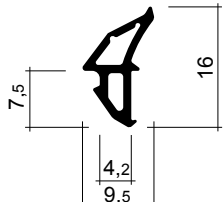
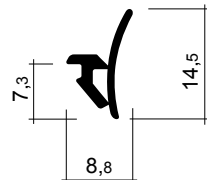
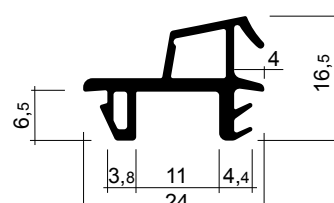
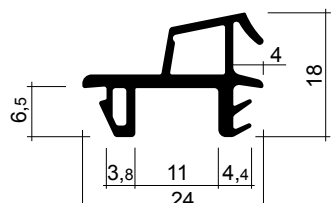
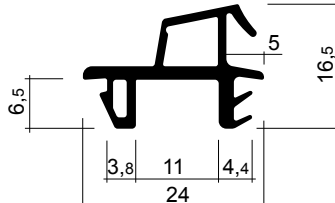
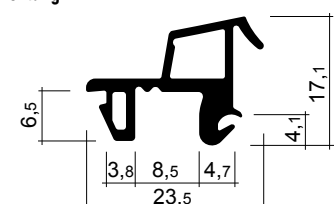
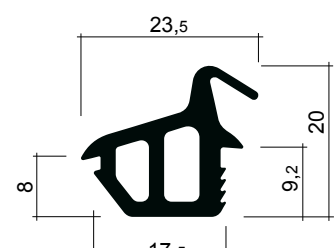
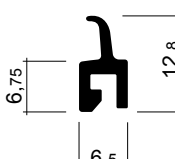
| | | |
|--|---|--|
| <p>FD 253 (siehe auch FD 252, 254)</p> <p>System Schweizer Nr. 43 102 Swito®, Visa, Saturn, Vivaldi</p>  <p>Qualität: EPDM/TPE Farbe: schwarz Preiscode K</p> | <p>FD 254 (siehe auch FD 252, 253)</p> <p>System Schweizer Nr. 43 103 Swito®, Leitz</p>  <p>Qualität: EPDM/TPE Farbe: schwarz Preiscode K</p> | <p>FD 255</p> <p>System Schweizer Nr. 43 104, Swito® Mitteldichtung Festverglasung</p>  <p>Qualität: EPDM/TPE Farbe: schwarz Preiscode K</p> |
| <p>FD 256 (siehe auch FD 22, 48, 102, 251)</p> <p>System Hartmann 714.324 Schlagleistendichtung</p>  <p>Qualität: EPDM/TPE Farbe: schwarz Preiscode K</p> | <p>FD 257 (siehe auch FD 22, 48, 102, 183)</p> <p>System Hartmann 714.314 Festverglasungsdichtung</p>  <p>Qualität: EPDM/TPE Farbe: schwarz Preiscode K</p> | <p>FD 258</p> <p>System Hartmann 714.325 Schlagleistendichtung</p>  <p>Qualität: EPDM/TPE Farbe: schwarz Preiscode K</p> |
| <p>FD 259 (siehe auch FD 153, 260, 261, 262, 459)</p> <p>System Hartmann 714.330 Mitteldichtung</p>  <p>Qualität: EPDM/TPE Farbe: schwarz Preiscode M</p> | <p>FD 260 (siehe auch FD 153, 259, 261, 262, 459)</p> <p>System Hartmann 714.331 Mitteldichtung</p>  <p>Qualität: EPDM/TPE Farbe: schwarz Preiscode M</p> | <p>FD 261 (siehe auch FD 153, 259, 260, 262, 459)</p> <p>System Hartmann 714.332 Mitteldichtung</p>  <p>Qualität: EPDM/TPE Farbe: schwarz Preiscode M</p> |
| <p>FD 262 (siehe auch FD 153, 260, 261, 262, 459)</p> <p>System Schweizer 43 115 Trilux Deux Mitteldichtung</p>  <p>Qualität: EPDM/TPE Farbe: schwarz Preiscode M</p> | <p>FD 263 (siehe auch FD 61, 177, 178, 294)</p>  <p>Qualität: EPDM/TPE Farbe: schwarz Preiscode M</p> | <p>FD 264 (siehe auch FD 285)</p>  <p>Qualität: TPE Farbe: schwarz Preiscode K</p> |

Fensterdichtungen FD 265 - 276

Für Ersatz und Nachrüstungen
Ab Lager lieferbar
Dichtungsrahmenformular siehe Seite 81

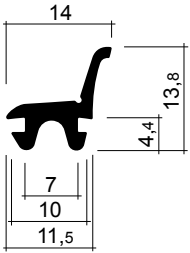
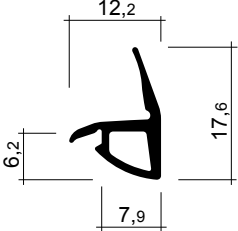
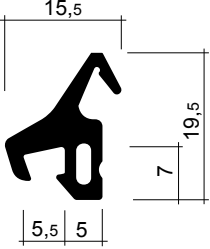
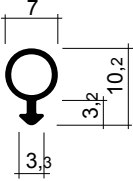
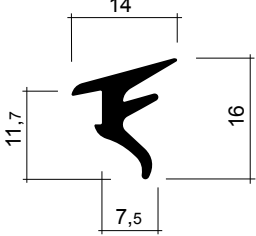
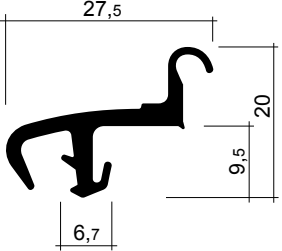
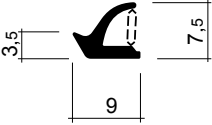
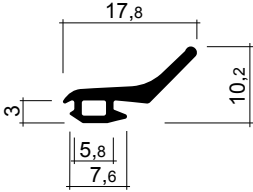
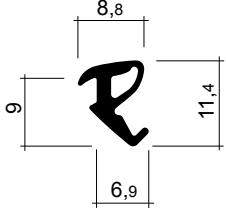
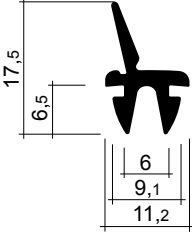
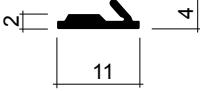
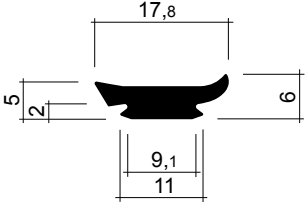
| | | |
|---|--|--|
| <p>FD 265 (siehe auch FD 1, 148, 249)</p> | <p>FD 266 (siehe auch FD 489)</p> | <p>FD 267 (siehe auch FD 156, 235)</p> |
|  <p>Qualität: TPE Farbe: schwarz Preiscode K</p> |  <p>Qualität: TPE Farbe: schwarz Preiscode K</p> |  <p>Qualität: TPE Farbe: schwarz Preiscode K</p> |
| <p>FD 268 (siehe auch FD 6)</p> | <p>FD 269 (siehe auch FD 163, 189, 201, 203, 204, 205, 218)</p> | <p>FD 270 (siehe auch FD 153, 155, 252)</p> |
|  <p>Qualität: TPE Farbe: schwarz Preiscode K</p> | <p>Optimiert von FD 201</p>  <p>Qualität: TPE Farbe: schwarz Preiscode K</p> |  <p>Qualität: TPE Farbe: schwarz Preiscode K</p> |
| <p>FD 271 (siehe auch FD 14, 35, 36, 130, 485)</p> | <p>FD 272 (siehe auch FD 67, 69, 117, 134, 165, 321)</p> | <p>FD 273</p> |
|  <p>Qualität: TPE Farbe: schwarz, grau Preiscode H</p> |  <p>Qualität: TPE Farbe: schwarz Preiscode G</p> | <p>Verglasungsdichtung</p>  <p>Qualität: TPE Farbe: schwarz, grau Preiscode G</p> |
| <p>FD 274 (siehe auch FD 17, 29, 45, 169)</p> | <p>FD 275</p> | <p>FD 276 (siehe auch FD 311, 313)</p> |
|  <p>Qualität: TPE Farbe: schwarz Preiscode K</p> |  <p>Qualität: TPE Farbe: schwarz Preiscode G</p> |  <p>Qualität: TPE Farbe: schwarz Preiscode K</p> |

Fensterdichtungen FD 277 - 288

Für Ersatz und Nachrüstungen
Ab Lager lieferbar
Dichtungsrahmenformular siehe Seite 81

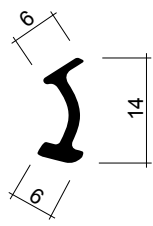
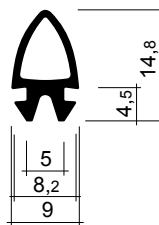
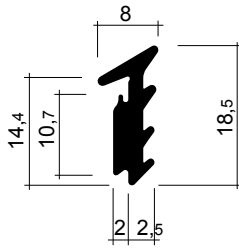
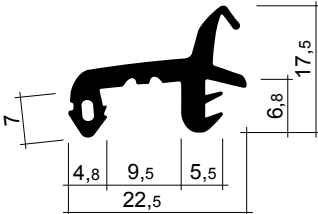
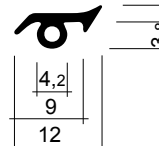
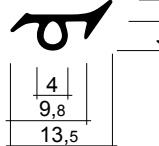
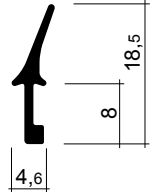
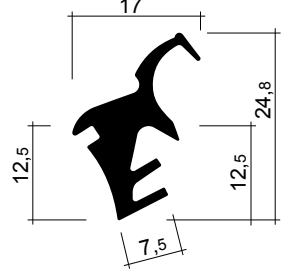
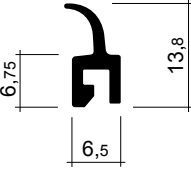
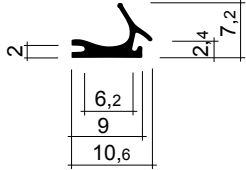
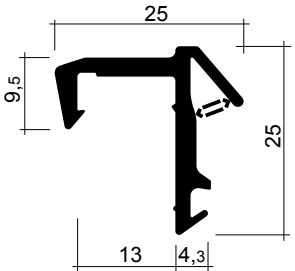
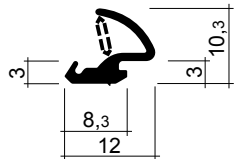
| | | |
|--|---|---|
| <h2>FD 277</h2> | <h2>FD 278</h2> (siehe auch FD 123, 151, 242) | <h2>FD 279</h2> |
|  <p>Qualität: TPE Farbe: schwarz Preiscode K</p> |  <p>Qualität: TPE Farbe: schwarz Preiscode K</p> |  <p>Qualität: TPE Farbe: schwarz Preiscode K</p> |
| <h2>FD 280</h2> (siehe auch FD 153) | <h2>FD 281</h2> (siehe auch FD 54, 69, 117, 134, 282) | <h2>FD 282</h2> (siehe auch FD 54, 69, 117, 134, 281) |
| <p>System Mevo</p>  <p>Qualität: EPDM/TPE Farbe: schwarz Preiscode M</p> |  <p>Qualität: TPE Farbe: schwarz Preiscode K</p> |  <p>Qualität: TPE Farbe: schwarz Preiscode K</p> |
| <h2>FD 283</h2> | <h2>FD 284</h2> (siehe auch FD 122, 142) | <h2>FD 285</h2> (wie FD 264, jedoch längere Lippe) |
|  <p>Qualität: TPE Farbe: schwarz Preiscode K</p> |  <p>Qualität: TPE Farbe: schwarz Preiscode M</p> |  <p>Qualität: TPE Farbe: schwarz Preiscode H</p> |
| <h2>FD 286</h2> (siehe auch FD 35, 62) | <h2>FD 287</h2> (siehe auch FD 197, 219, 344) | <h2>FD 288</h2> (siehe auch FD 62, 373, 466) |
|  <p>Qualität: PVC Farbe: schwarz Preiscode D</p> |  <p>Qualität: TPE Farbe: schwarz Preiscode L</p> |  <p>Qualität: TPE Farbe: schwarz Preiscode G</p> |

Für Ersatz und Nachrüstungen
Ab Lager lieferbar
Dichtungsrahmenformular siehe Seite 81

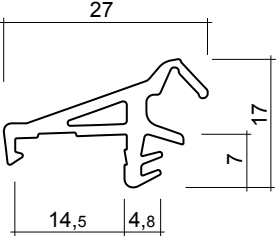
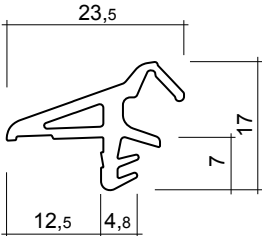
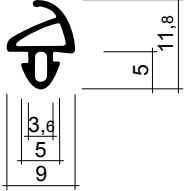
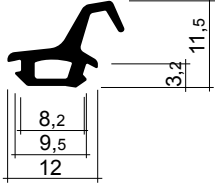
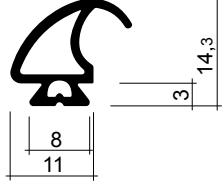
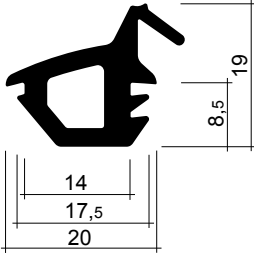
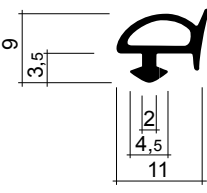
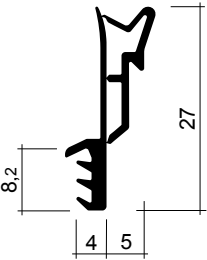
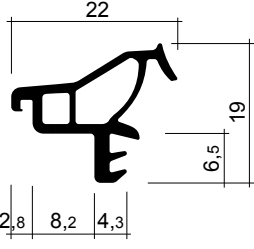
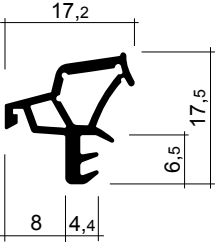
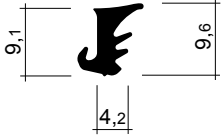
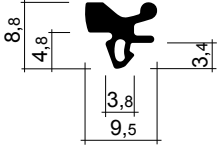
| | | |
|---|--|---|
| <p>FD 289 (siehe auch FD 150, 176)</p> <p>System Amex E Lieferbar nur über Fa. Ernst Schweizer</p>  <p>Qualität: EPDM Farbe: schwarz</p> | <p>FD 290 (siehe auch FD 150, 176)</p> <p>System Amex E Lieferbar nur über Fa. Ernst Schweizer</p>  <p>Qualität: EPDM Farbe: schwarz</p> | <p>FD 291 (siehe auch FD 116, 169)</p> <p>für Kunststoff-Fenster</p>  <p>Qualität: TPE Farbe: schwarz</p> <p>Preiscode C</p> |
| <p>FD 292 (siehe auch FD 8, 44, 159)</p>  <p>Qualität: TPE Farbe: schwarz</p> <p>Preiscode K</p> | <p>FD 293 (siehe auch FD 38, 164)</p>  <p>Qualität: TPE Farbe: grau</p> <p>Preiscode G</p> | <p>FD 294 (siehe auch FD 61, 177, 263)</p>  <p>Qualität: TPE Farbe: schwarz</p> <p>Preiscode M</p> |
| <p>FD 295</p>  <p>Qualität: TPE Farbe: schwarz</p> <p>Preiscode L</p> | <p>FD 296 (siehe auch FD 64, 110, 210, 216, 237, 238, 239, 240)</p> <p>System Synergie Mevo</p>  <p>Qualität: TPE Farbe: schwarz, grau</p> <p>Preiscode I</p> | <p>FD 297 (siehe auch FD 227, 228, 298, 441)</p> <p>System Synergie Mevo</p>  <p>Qualität: TPE Farbe: schwarz, grau</p> <p>Preiscode I</p> |
| <p>FD 298 (siehe auch FD 227, 228, 297)</p> <p>System Leitz, Trilux Deux</p>  <p>Qualität: TPE Farbe: schwarz, grau</p> <p>Preiscode G</p> | <p>FD 299 (siehe auch FD 196, 437)</p> <p>System Synergie Mevo</p>  <p>Qualität: TPE Farbe: schwarz, grau, weiss</p> <p>Preiscode D</p> | <p>FD 300 (siehe auch FD 385)</p> <p>System Synergie Mevo</p>  <p>Qualität: EPDM/TPE Farbe: schwarz</p> <p>Preiscode D</p> |

Für Ersatz und Nachrüstungen
Ab Lager lieferbar
Dichtungsrahmenformular siehe Seite 81

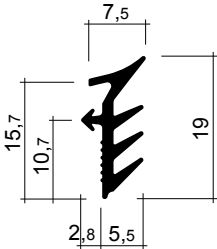
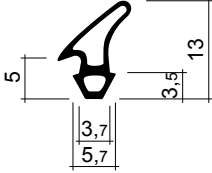
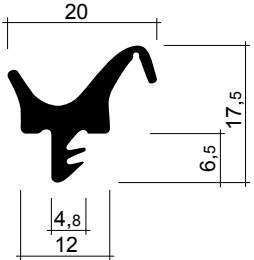
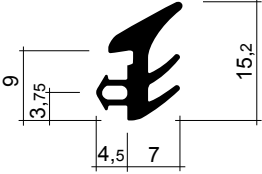
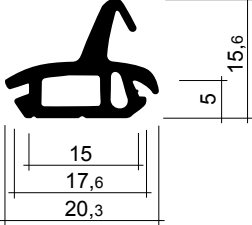
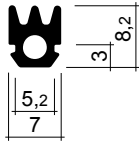
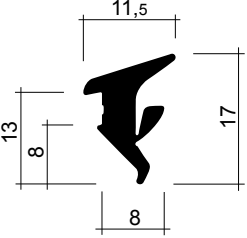
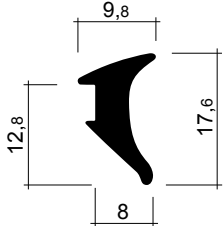
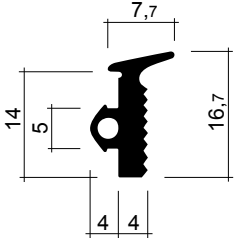
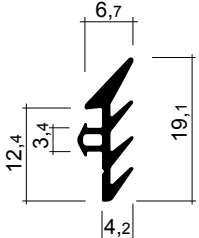
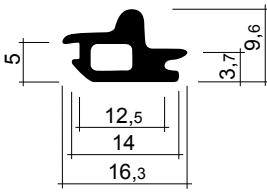
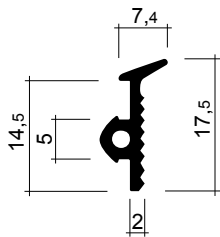
| | | |
|--|--|---|
| <p>FD 301 (siehe auch FD 54, 67, 69)</p>  <p>Qualität: TPE Farbe: schwarz Preiscode K</p> | <p>FD 302</p>  <p>Qualität: TPE Farbe: schwarz Preiscode K</p> | <p>FD 303</p>  <p>Qualität: TPE Farbe: schwarz Preiscode N</p> |
| <p>FD 304 (siehe auch FD 192, 193, 194, 195, 215, 310. FA 11, 12)</p>  <p>Qualität: TPE Farbe: schwarz Preiscode K</p> | <p>FD 305 (siehe auch FD 180, 181)</p> <p>System Schweizer 043009</p>  <p>Qualität: EPDM/TPE Farbe: schwarz Preiscode K</p> | <p>FD 306</p> <p>System Schweizer 043010</p>  <p>Qualität: EPDM/TPE Farbe: schwarz Preiscode K</p> |
| <p>FD 307</p> <p>System Schweizer 043012</p>  <p>Qualität: EPDM/TPE Farbe: schwarz Preiscode K</p> | <p>FD 308</p> <p>System Schweizer 043014</p>  <p>Qualität: EPDM/TPE Farbe: schwarz Preiscode L</p> | <p>FD 309 (siehe auch FD 312. FA 11, 12)</p> <p>System Schweizer 043035/GX</p>  <p>Qualität: EPDM/TPE Farbe: schwarz Preiscode L</p> |
| <p>FD 310 (siehe auch FD 192, 193, 194, 304)</p>  <p>Qualität: TPE Farbe: weiss Preiscode K</p> | <p>FD 311 (siehe auch FD 276, 313)</p> <p>System Schweizer 053037</p>  <p>Qualität: EPDM/TPE Farbe: schwarz Preiscode K</p> | <p>FD 312 (siehe auch FD 309. FA 11, 12)</p> <p>System Schweizer 053050</p>  <p>Qualität: EPDM/TPE Farbe: schwarz Preiscode K</p> |

Für Ersatz und Nachrüstungen
Ab Lager lieferbar
Dichtungsrahmenformular siehe Seite 81

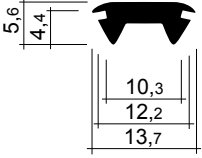
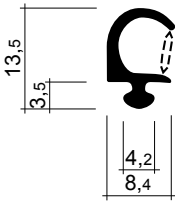
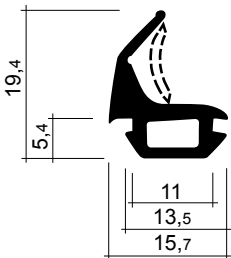
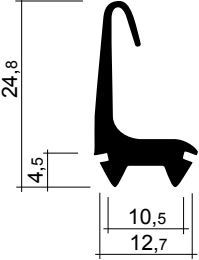
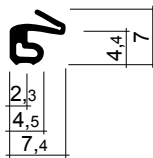
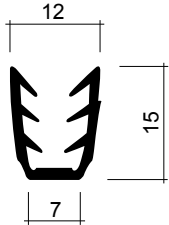
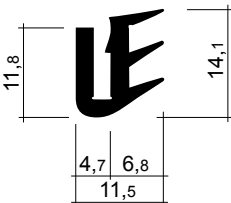
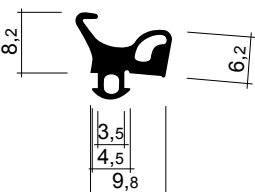
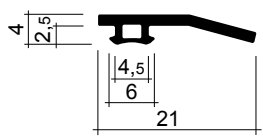
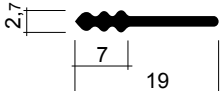
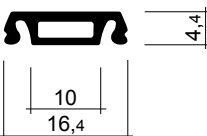
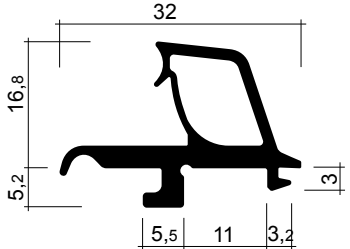
| | | |
|--|---|--|
| <p>FD 313 (siehe auch FD 276, 311)</p> <p>System Schweizer 063002</p>  <p>Qualität: EPDM/TPE Farbe: schwarz</p> <p style="text-align: right;">Preiscode K</p> | <p>FD 314</p> <p>System Schweizer 063003</p>  <p>Qualität: EPDM/TPE Farbe: schwarz</p> <p style="text-align: right;">Preiscode K</p> | <p>FD 315 (siehe auch FD 49, 61, 113, 147, 157, 162, 182, 255)</p> <p>System Schweizer 063005</p>  <p>Qualität: EPDM/TPE Farbe: schwarz</p> <p style="text-align: right;">Preiscode L</p> |
| <p>FD 316</p> <p>System Schweizer 063006</p>  <p>Qualität: EPDM/TPE Farbe: schwarz</p> <p style="text-align: right;">Preiscode M</p> | <p>FD 317</p> <p>System Schweizer 073011</p>  <p>Qualität: EPDM/TPE Farbe: schwarz</p> <p style="text-align: right;">Preiscode D</p> | <p>FD 318</p> <p>System Schweizer 073015</p>  <p>Qualität: EPDM/TPE Farbe: schwarz</p> <p style="text-align: right;">Preiscode K</p> |
| <p>FD 319</p> <p>System Schweizer 073016</p>  <p>Qualität: EPDM/TPE Farbe: schwarz</p> <p style="text-align: right;">Preiscode K</p> | <p>FD 320</p> <p>System Schweizer 073021</p>  <p>Qualität: EPDM/TPE Farbe: schwarz</p> <p style="text-align: right;">Preiscode K</p> | <p>FD 321 (siehe auch FD 272)</p> <p>Fugenabdeckprofil</p>  <p>Qualität: TPE Farbe: schwarz</p> <p style="text-align: right;">Preiscode G</p> |
| <p>FD 322</p> <p>System Schweizer 073022</p>  <p>Qualität: EPDM/TPE Farbe: schwarz</p> <p style="text-align: right;">Preiscode G</p> | <p>FD 323</p> <p>System Schweizer 053024</p>  <p>Qualität: PVC Farbe: schwarz</p> <p style="text-align: right;">Preiscode K</p> | <p>FD 324</p>  <p>Qualität: TPE Farbe: schwarz</p> <p style="text-align: right;">Preiscode M</p> |

Fensterdichtungen FD 325 - 336

Für Ersatz und Nachrüstungen
Ab Lager lieferbar
Dichtungsrahmenformular siehe Seite 81

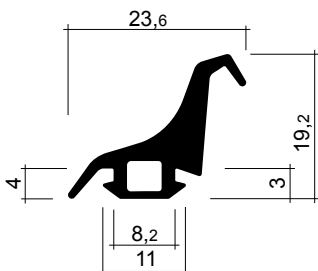
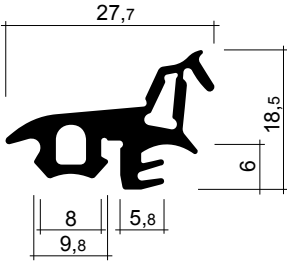
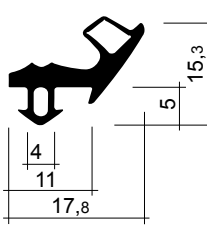
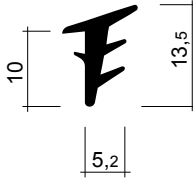
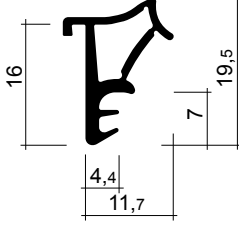
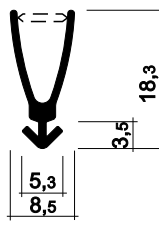
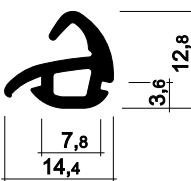
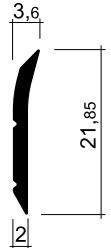
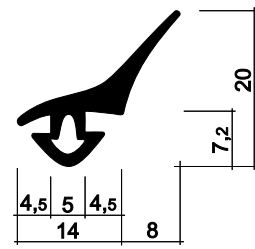
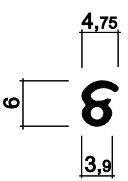
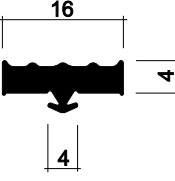
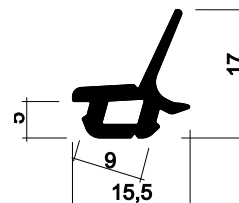
| | | |
|--|--|--|
| <p>FD 325 (siehe auch FD 430, 488)</p>  <p>Qualität: TPE Farbe: schwarz Preiscode M</p> | <p>FD 326</p>  <p>Qualität: TPE Farbe: schwarz Preiscode M</p> | <p>FD 327</p>  <p>Qualität: TPE Farbe: schwarz Preiscode H</p> |
| <p>FD 328</p> <p>Verglasungsabdichtung</p>  <p>Qualität: TPE Farbe: schwarz Preiscode I</p> | <p>FD 329 (siehe auch FD 83, 84, 221, 224, 423)</p>  <p>Qualität: TPE Farbe: schwarz, grau Nut: 4x8mm Preiscode K</p> | <p>FD 330</p>  <p>Qualität: TPE Farbe: schwarz Preiscode H</p> |
| <p>FD 331 (siehe auch FD 24, 37)</p>  <p>Qualität: TPE Farbe: schwarz Preiscode K</p> | <p>FD 332 (siehe auch FD 64, 110, 210, 236, 237, 239, 240)</p>  <p>Qualität: TPE Farbe: schwarz Preiscode H</p> | <p>FD 333 (siehe auch FD 409)</p>  <p>Qualität: TPE Farbe: schwarz Preiscode M</p> |
| <p>FD 334 (siehe auch FD 250, 410)</p>  <p>Qualität: TPE Farbe: schwarz Preiscode G</p> | <p>FD 335 (siehe auch FD 108, 109, 194, 353, 444)</p>  <p>Qualität: TPE Farbe: schwarz, weiss Preiscode K</p> | <p>FD 336 (siehe auch FD 44, 141)</p>  <p>Qualität: TPE Farbe: schwarz Preiscode K</p> |

Fensterdichtungen FD 337 - 348

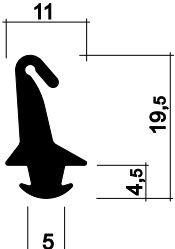
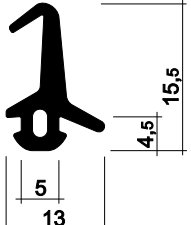
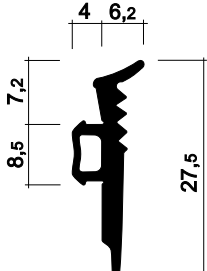
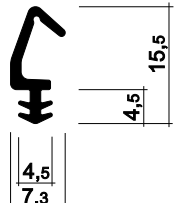
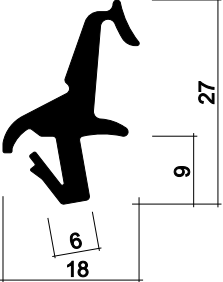
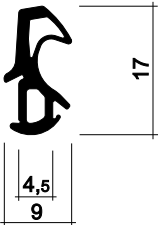
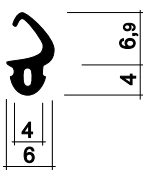
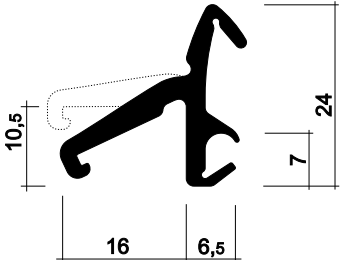
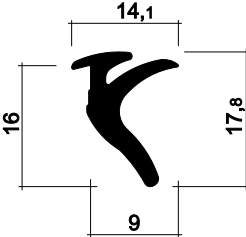
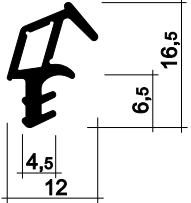
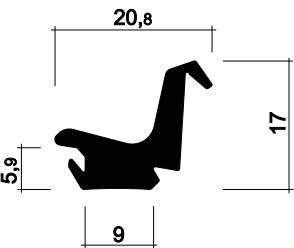
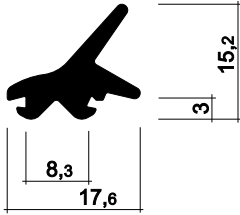

Für Ersatz und Nachrüstungen
Ab Lager lieferbar
Dichtungsrahmenformular siehe Seite 81

| | | |
|--|---|--|
| <p>FD 337 (siehe auch FD 8, 18, 40, 159, 212, 246, 248, 251)</p> <p>auch beflocht</p>  <p>Qualität: TPE Farbe: schwarz Preiscode K</p> | <p>FD 338 (siehe auch FD 8, 37, 159, 182, 212, 267, 325)</p>  <p>Qualität: TPE Farbe: schwarz Preiscode K</p> | <p>FD 339</p>  <p>Qualität: TPE Farbe: schwarz Preiscode K</p> |
| <p>FD 340 (siehe auch FD 22, 48, 102, 346)</p>  <p>Qualität: TPE Farbe: schwarz Preiscode K</p> | <p>FD 341 (siehe auch FD 122, 142, 284)</p>  <p>Qualität: TPE Farbe: schwarz Preiscode L</p> | <p>FD 342 (siehe auch FD 58)</p>  <p>Qualität: TPE Farbe: schwarz Preiscode G</p> |
| <p>FD 343 (siehe auch FD 127, 390, 399)</p>  <p>Qualität: TPE Farbe: schwarz Preiscode D</p> | <p>FD 344 (siehe auch FD 197, 219, 287)</p>  <p>Qualität: TPE Farbe: schwarz Preiscode I</p> | <p>FD 345 (siehe auch FD 133, 137, 166, 200, 201, 202, 203, 204, 205, 208, 244)</p>  <p>Qualität: TPE Farbe: schwarz Preiscode H</p> |
| <p>FD 346 (siehe auch 22, 48, 102)</p>  <p>Qualität: TPE Farbe: schwarz Nut: 4 x 8 mm Preiscode G</p> | <p>FD 347 (siehe auch FD 147, 174)</p>  <p>Qualität: TPE Farbe: schwarz Preiscode K</p> | <p>FD 348 (siehe auch FD 12, 45, 63, 152, 463)</p>  <p>Qualität: TPE Farbe: schwarz Preiscode K</p> |

Fensterdichtungen FD 349 - 360

poesia-dichtungen®

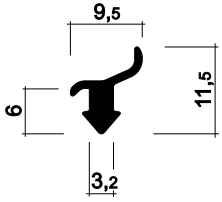
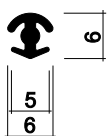
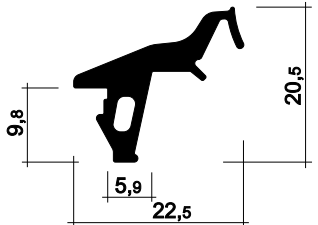
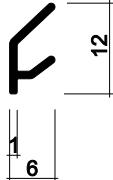
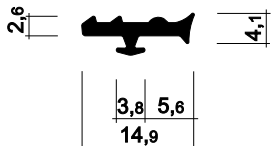
Für Ersatz und Nachrüstungen
Ab Lager lieferbar
Dichtungsecken siehe Seite 87

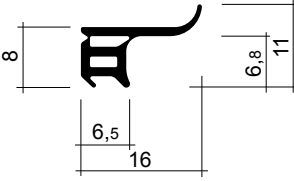
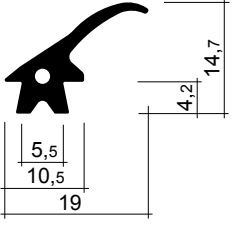
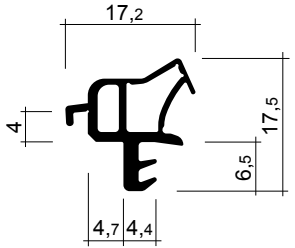
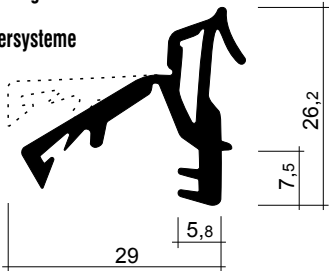
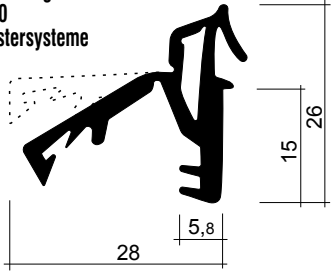
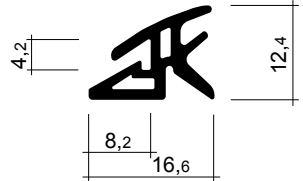
| | | |
|---|---|---|
| <p>FD 349</p>  <p>Qualität: TPE Farbe: schwarz Preiscode K</p> | <p>FD 350 (siehe auch FD 158, 417)</p>  <p>Qualität: TPE Farbe: schwarz Preiscode K</p> | <p>FD 351 (siehe auch FD 142, 156, 213, 235)</p>  <p>Qualität: TPE Farbe: schwarz Preiscode M</p> |
| <p>FD 352</p>  <p>Qualität: TPE Farbe: schwarz Preiscode K</p> | <p>FD 353 (siehe auch FD 108, 109, 335, FA 11)</p>  <p>Qualität: TPE Farbe: schwarz Preiscode F</p> | <p>FD 354 (siehe auch FD 21, 87, 98, 101)</p>  <p>Qualität: TPE Farbe: schwarz Preiscode D</p> |
| <p>FD 355</p>  <p>Qualität: TPE Farbe: schwarz Preiscode K</p> | <p>FD 356 (siehe auch FD 8, 45, 167, 248, 274)</p>  <p>Qualität: TPE Farbe: schwarz Preiscode H</p> | <p>FD 357 (siehe auch FD 227, 228, 297, 298, 441)</p>  <p>Qualität: TPE Farbe: schwarz, grau, rustikalbraun Nut: 4 x 8 mm Preiscode H</p> |
| <p>FD 358 (siehe auch FD 197, 344, 359, 219)</p> <p>System Geilinger SL/TV 90 HM Fenstersysteme</p>  <p>Qualität: EPDM Farbe: schwarz Preiscode M</p> | <p>FD 359 (siehe auch FD 197, 344, 359, 219)</p> <p>System Geilinger SL/TV 90 HM Fenstersysteme</p>  <p>Qualität: EPDM Farbe: schwarz Preiscode M</p> | <p>FD 360</p> <p>System Meko 9010</p>  <p>Qualität: TPE Farbe: schwarz Preiscode K</p> |

Fensterdichtungen FD 361 - 372

Für Ersatz und Nachrüstungen
Ab Lager lieferbar
Dichtungsecken siehe Seite 87

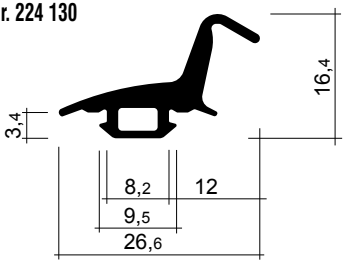
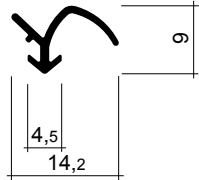
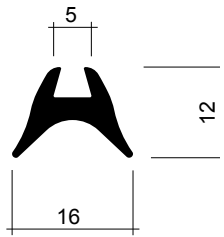
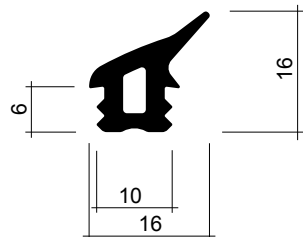
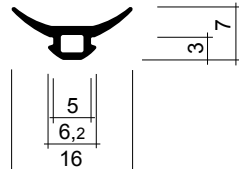
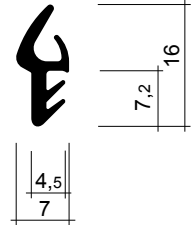
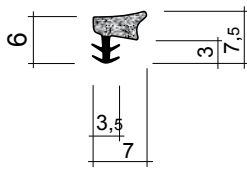
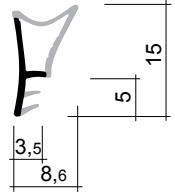
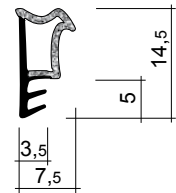
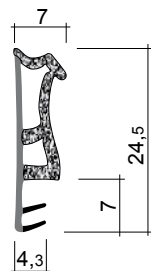
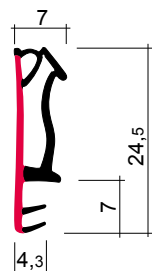
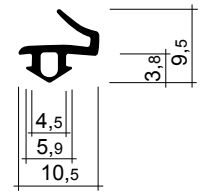
| | | |
|--|--|--|
| <p>FD 361 (siehe auch FD 44, 49, 113, 174, 180, 181)</p> <p>System: Connex 504 Jansen Nr. 224 130</p>  <p>Qualität: TPE Farbe: schwarz Preiscode K</p> | <p>FD 362</p>  <p>Qualität: TPE Farbe: schwarz Preiscode G</p> | <p>FD 363 (siehe auch FD 47)</p>  <p>Qualität: TPE Farbe: schwarz Preiscode I</p> |
| <p>FD 364</p>  <p>Qualität: TPE Farbe: schwarz Nut: 3 x 5 mm Preiscode K</p> | <p>FD 365</p>  <p>Qualität: TPE Farbe: schwarz Nut: 3 x 7 mm Preiscode F</p> | <p>FD 366 (siehe auch FD 19)</p>  <p>Qualität: TPE Farbe: schwarz Nut: 3 x 6 mm Preiscode H</p> |
| <p>FD 367 (siehe auch FD 111, 112, 229, 230, 231, 232, 450)</p>  <p>Qualität: TPE 2K geschäumt Nut: 3 x 5 mm Falz: 6 mm Falzluft: 6 mm Preiscode B</p> | <p>FD 368 (siehe auch FD 369, 383)</p>  <p>Qualität: TPE 2K Nut: 3 x 5 mm Falz: 10 mm Falzluft: 6 mm Preiscode D</p> | <p>FD 369 (siehe auch FD 368, 383)</p>  <p>Qualität: TPE 2K Nut: 3 x 5 mm Falz: 10 mm Falzluft: 6 mm Preiscode E</p> |
| <p>FD 370 (siehe auch FD 88, 371, RD 32, 37, 56, 59, 87, 91, 93)</p>  <p>Qualität: TPE 2K Nut: 4 x 8 mm Falz: 18 mm Falzluft: 5 mm Preiscode K</p> | <p>FD 371 (siehe auch FD 88, 370, RD 32, 37, 56, 59, 87, 91, 93)</p>  <p>Qualität: TPE 2K Nut: 4 x 8 mm Falz: 18 mm Falzluft: 5 mm Preiscode K</p> | <p>FD 372 (siehe auch FD 50, 120, 127, 132, 250, 291, 388)</p>  <p>Qualität: TPE Farbe: schwarz Preiscode G</p> |

Fensterdichtungen FD 373 - 384

poesia-dichtungen®

Für Ersatz und Nachrüstungen
Ab Lager lieferbar
Dichtungsrahmenformular siehe Seite 81

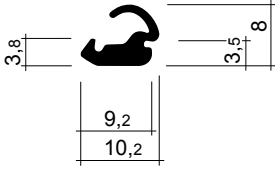
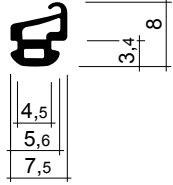
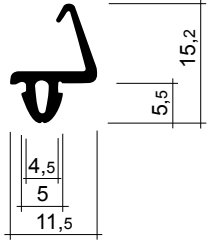
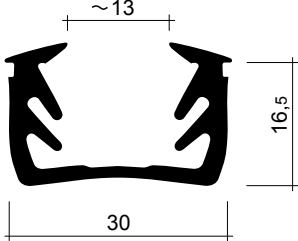
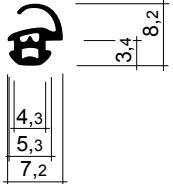
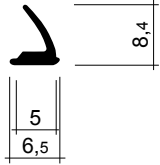
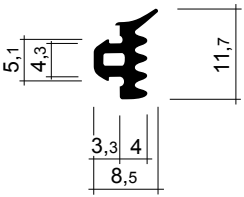
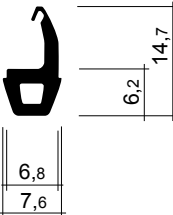
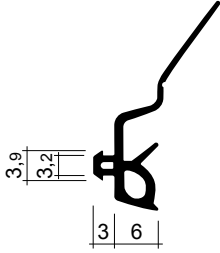
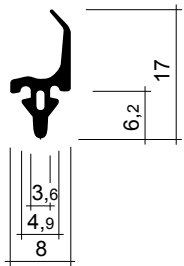
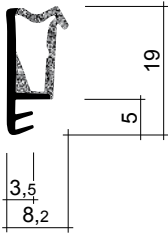
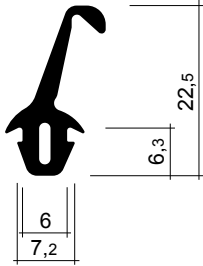
| | | |
|--|--|--|
| <p>FD 373 (siehe auch FD 62, 288, 466)</p> <p>Jansen Schüco</p>  <p>Qualität: TPE Farbe: schwarz</p> <p>Preiscode G</p> | <p>FD 374 (siehe auch FD 50, 120, 127, 291, 372, 377, 388, 399)</p> <p>Jansen Schüco</p>  <p>Qualität: TPE Farbe: schwarz</p> <p>Preiscode A</p> | <p>FD 375 (siehe auch FD 418)</p> <p>Jansen Schüco</p>  <p>Qualität: TPE Farbe: schwarz</p> <p>Preiscode K</p> |
| <p>FD 376</p> <p>Jansen Schüco Schiebefenster Glasgummi</p>  <p>Qualität: TPE Farbe: schwarz</p> <p>Preiscode L</p> | <p>FD 377 (siehe auch FD 50, 120, 127, 132, 250, 291, 388, 399)</p> <p>Jansen Schüco</p>  <p>Qualität: TPE Farbe: schwarz</p> <p>Preiscode A</p> | <p>FD 378 (siehe auch FD 36)</p> <p>Jansen Schüco</p>  <p>Qualität: TPE Farbe: schwarz</p> <p>Preiscode K</p> |
| <p>FD 379 (siehe auch FD 389, 395, 403, FA 11, 12)</p> <p>Jansen Schüco</p>  <p>Qualität: TPE Farbe: schwarz</p> <p>Preiscode A</p> | <p>FD 380</p> <p>Jansen Schüco</p>  <p>Qualität: TPE Farbe: schwarz</p> <p>Preiscode K</p> | <p>FD 381 (siehe auch FD 404)</p> <p>Heroal</p>  <p>Qualität: TPE Farbe: schwarz</p> <p>Preiscode K</p> |
| <p>FD 382</p> <p>Jansen Schüco Faltwand, unten</p>  <p>Qualität: TPE Farbe: schwarz</p> <p>Preiscode I</p> | <p>FD 383 (siehe auch FD 368, 369)</p> <p>Jansen</p>  <p>Qualität: TPE 2K Farbe: schwarz Nutz: 3 x 5 mm Falz: 12 mm Falzluft: 5 mm</p> <p>Preiscode D</p> | <p>FD 384 (siehe auch FD 212, 337, 338, 408, 488)</p> <p>Jansen</p>  <p>Qualität: TPE Farbe: schwarz</p> <p>Preiscode I</p> |

Fensterdichtungen FD 385 - 396

Für Ersatz und Nachrüstungen
Ab Lager lieferbar
Dichtungsrahmenformular siehe Seite 81

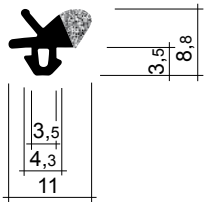
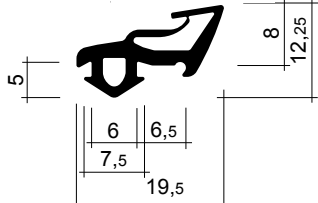
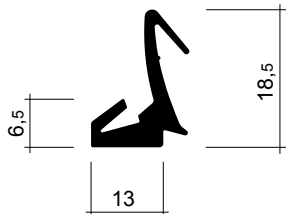
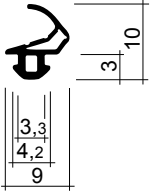
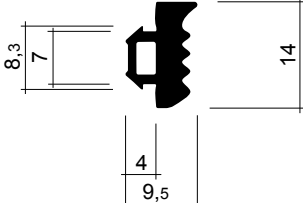
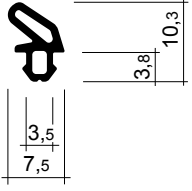
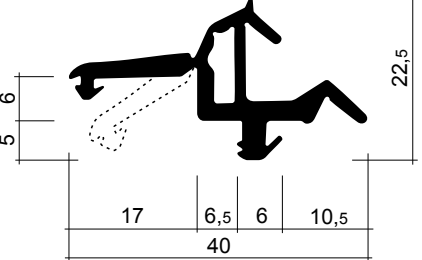
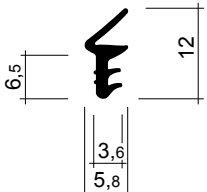
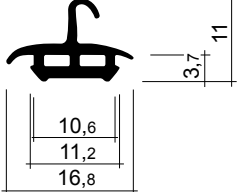
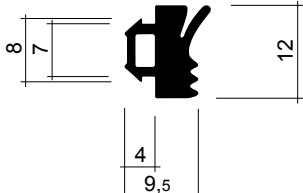
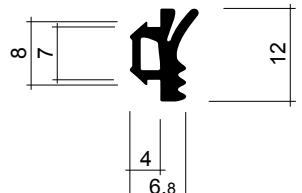
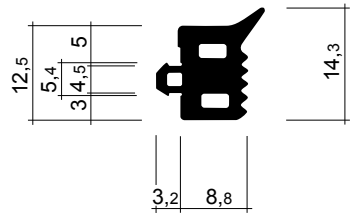
| | | |
|---|--|--|
| <p>FD 385 (siehe auch FD 300)</p> <p>geschäumt</p>  <p>Qualität: EPDM geschäumt Farbe: schwarz Preiscode K</p> | <p>FD 386</p> <p>EgoKiefer</p>  <p>Qualität: TPE Farbe: schwarz Preiscode I</p> | <p>FD 387</p>  <p>Qualität: TPE Farbe: schwarz Preiscode I</p> |
| <p>FD 388 (siehe auch FD 120, 250, 291, 374, 377)</p> <p>Heroal Anschlagdichtung</p>  <p>Qualität: EPDM Farbe: schwarz Preiscode G</p> | <p>FD 389 (siehe auch FD 394, 395, 400)</p> <p>Jansen</p>  <p>Qualität: EPDM/TPE Farbe: schwarz Preiscode I</p> | <p>FD 390 (siehe auch FD 291)</p> <p>Alisol 3</p>  <p>Qualität: TPE Farbe: schwarz Preiscode G</p> |
| <p>FD 391</p> <p>Typ System HM2</p>  <p>Qualität: TPE Farbe: schwarz Preiscode O</p> | <p>FD 392 (siehe auch AF 21)</p> <p>Forster</p>  <p>Qualität: Silikon Farbe: schwarzgrau Preiscode K</p> | <p>FD 393</p> <p>Forster</p>  <p>Qualität: EPDM/TPE Farbe: schwarz Preiscode K</p> |
| <p>FD 394 (siehe auch FD 379, 389, 395, 400, FA 11, 12)</p> <p>Schüco</p>  <p>Qualität: EPDM/TPE Farbe: schwarz Preiscode L</p> | <p>FD 395 (siehe auch FD 379, 389, 395, 400, FA 11, 12)</p> <p>Schüco</p>  <p>Qualität: EPDM/TPE Farbe: schwarz Preiscode K</p> | <p>FD 396 (siehe auch FD 414, FA 25, 26, 57)</p> <p>Schüco</p>  <p>Qualität: EPDM/TPE Farbe: schwarz Preiscode L</p> |

Für Ersatz und Nachrüstungen
Ab Lager lieferbar
Dichtungsrahmenformular siehe Seite 81

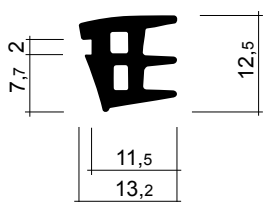
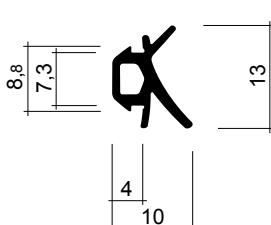
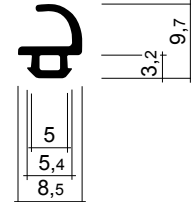
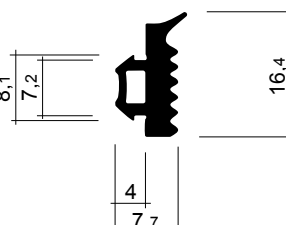
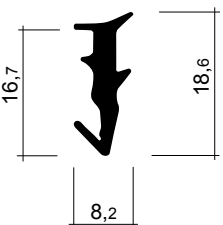
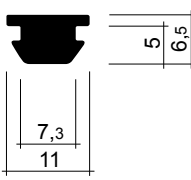
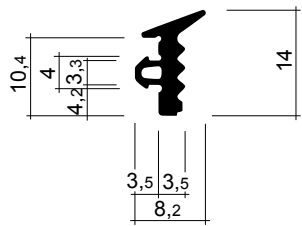
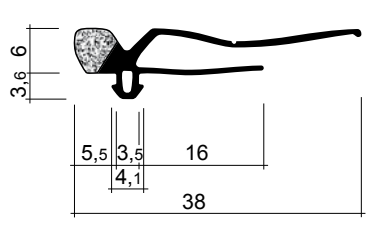
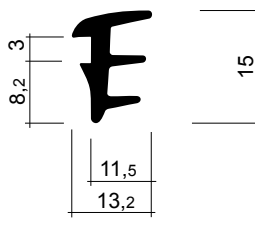
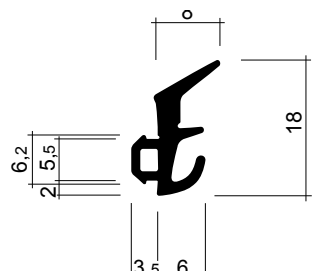
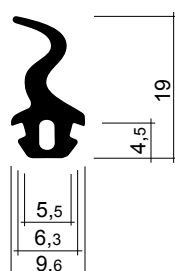
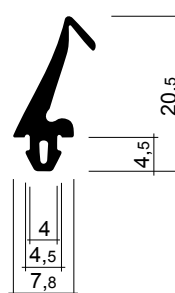
| | | |
|--|--|--|
| <p>FD 397 (siehe auch FD 106, FA13, 14, 15)</p> | <p>FD 398</p> | <p>FD 399</p> |
| <p>Schüco</p>  <p>Qualität: EPDM Farbe: schwarz Preiscode K</p> | <p>Schüco</p>  <p>Qualität: EPDM/TPE Farbe: schwarz Preiscode H</p> | <p>Schüco</p>  <p>Qualität: TPE Farbe: schwarz Preiscode K</p> |
| <p>FD 400 (siehe auch FD 379, 389, 394, 395, FA 11, 12)</p> | <p>FD 401</p> | <p>FD 402</p> |
| <p>Schüco</p>  <p>Qualität: TPE Farbe: schwarz Preiscode K</p> | <p>Schüco</p>  <p>Qualität: EPDM Farbe: schwarz Preiscode K</p> | <p>Schüco</p>  <p>Qualität: EPDM Farbe: schwarz Preiscode G</p> |
| <p>FD 403 (siehe auch FD 379, 389, 394, 395, 400, FA 11, 12)</p> | <p>FD 404 (siehe auch FD 381)</p> | <p>FD 405 (siehe auch FD 106, 201, 202, 203, 204, 397, 411, FA 13, 14, 15, 37)</p> |
| <p>Heroal</p>  <p>Qualität: EPDM Farbe: schwarz Preiscode K</p> | <p>Heroal</p>  <p>Qualität: EPDM Farbe: schwarz Preiscode L</p> | <p>Heroal</p>  <p>Qualität: EPDM/TPE Farbe: schwarz Preiscode K</p> |
| <p>FD 406</p> | <p>FD 407</p> | <p>FD 408 (siehe auch FD 212, 337, 338, 384, 488)</p> |
| <p>Allega</p>  <p>Qualität: TPE Farbe: schwarz Preiscode H</p> | <p>Allega</p>  <p>Qualität: TPE Farbe: schwarz Preiscode I</p> | <p>Schüco</p>  <p>Qualität: EPDM Farbe: schwarz Preiscode K</p> |

Fensterdichtungen FD 409 - 420

Für Ersatz und Nachrüstungen
Ab Lager lieferbar
Dichtungsrahmenformular siehe Seite 81

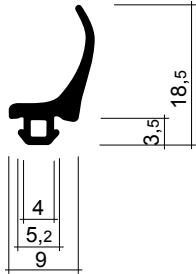
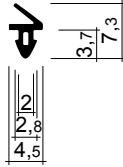
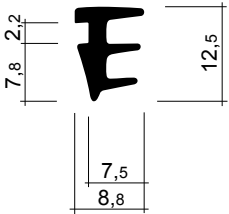
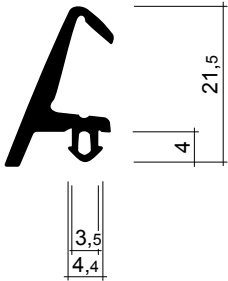
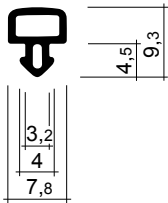
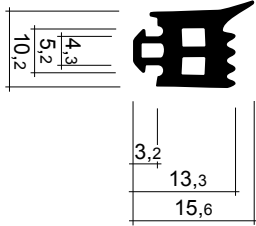
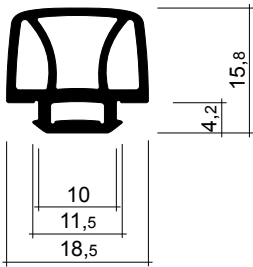
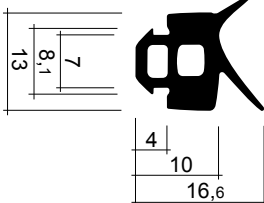
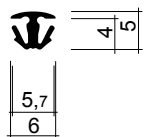
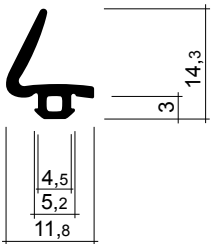
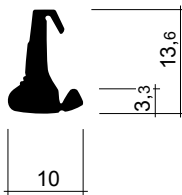
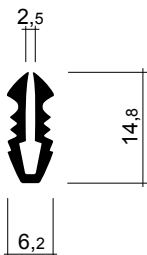
| | | |
|---|--|---|
| <p>FD 409 (siehe auch FD 333)</p> <p>Schüco</p>  <p>Qualität: TPE Farbe: schwarz Preiscode F</p> | <p>FD 410 (siehe auch FD 334)</p> <p>Schüco</p>  <p>Qualität: EPDM Farbe: schwarz Preiscode H</p> | <p>FD 411 (siehe auch FD 106, 201, 203, 204, 205, 397, 405, FA 13, 14, 15, 37)</p> <p>Schüco</p>  <p>Qualität: TPE Farbe: schwarz Preiscode G</p> |
| <p>FD 412 (siehe auch FD 156, 213, 235, 465)</p> <p>Schüco</p>  <p>Qualität: EPDM/TPE Farbe: schwarz Preiscode M</p> | <p>FD 413</p> <p>Schüco</p>  <p>Qualität: TPE Farbe: schwarz Preiscode G</p> | <p>FD 414 (siehe auch FD 396, FA 25, 26, 57)</p> <p>Schüco</p>  <p>Qualität: EPDM/TPE Farbe: schwarz Preiscode L</p> |
| <p>FD 415 (siehe auch FA 45)</p> <p>Schüco Faltwand</p>  <p>Qualität: EPDM/TPE Farbe: schwarz Preiscode L</p> | <p>FD 416</p> <p>Schüco</p>  <p>Qualität: EPDM (Oberfläche silikonisiert) Farbe: schwarz Preiscode L</p> | <p>FD 417 (siehe auch FD 158, 350)</p> <p>Schüco</p>  <p>Qualität: EPDM Farbe: schwarz Preiscode H</p> |
| <p>FD 418 (siehe auch FD 375)</p> <p>Schüco</p>  <p>Qualität: TPE Farbe: schwarz Preiscode H</p> | <p>FD 419</p> <p>Jansen System Janisol-Fenster Mitteldichtung</p>  <p>Qualität: EPDM Farbe: schwarz Preiscode I</p> | <p>FD 420 (siehe auch FD 318, FA 31, 41, 58)</p> <p>Ernst Schweizer</p>  <p>Qualität: EPDM Farbe: schwarz Preiscode K</p> |

Fensterdichtungen FD 421 - 432

Für Ersatz und Nachrüstungen
Ab Lager lieferbar
Dichtungsrahmenformular siehe Seite 81

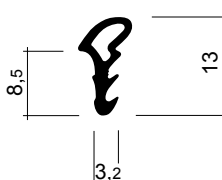
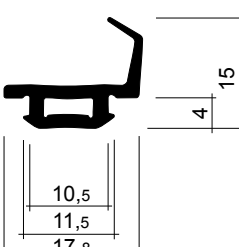
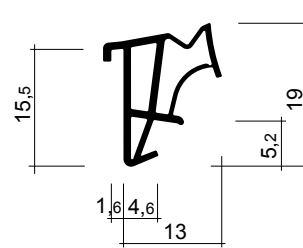
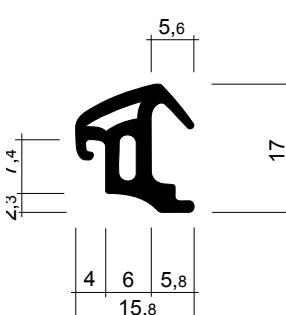
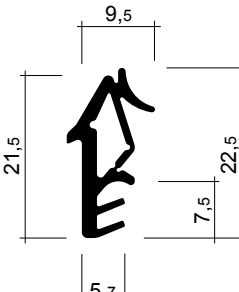
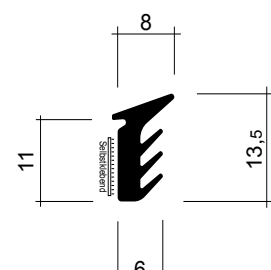
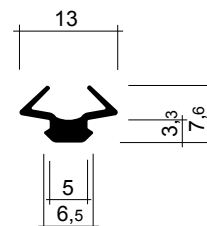
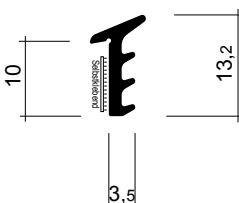
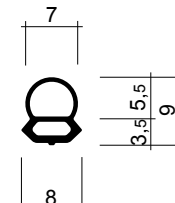
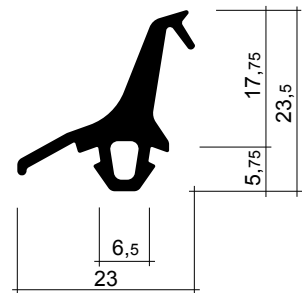
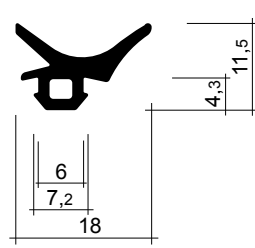
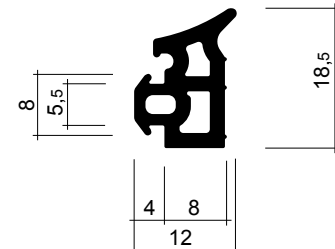
| | | |
|---|---|--|
| <p>FD 421 (siehe auch FD 42, 154, 233, ZD 41, 93)</p> <p>Jansen</p>  <p>Qualität: EPDM/TPE Farbe: schwarz</p> <p>Preiscode K</p> | <p>FD 422</p> <p>Schüco</p>  <p>Qualität: EPDM Farbe: schwarz</p> <p>Preiscode K</p> | <p>FD 423 (siehe auch FD 329, 449)</p>  <p>Qualität: TPE Farbe: schwarz</p> <p>Preiscode F</p> |
| <p>FD 424</p>  <p>Qualität: TPE Farbe: schwarz</p> <p>Preiscode L</p> | <p>FD 425</p>  <p>Qualität: TPE Farbe: schwarz</p> <p>Preiscode I</p> | <p>FD 426 (siehe auch FD 239, 240, 428)</p> <p>selbstklebend</p>  <p>Qualität: TPE Farbe: schwarz</p> <p>Preiscode M</p> |
| <p>FD 427 (siehe auch FD 120, 132, 199)</p>  <p>Qualität: TPE Farbe: schwarz</p> <p>Preiscode G</p> | <p>FD 428 (siehe auch FD 239, 240, 426)</p> <p>selbstklebend</p>  <p>Qualität: TPE Farbe: schwarz</p> <p>Preiscode M</p> | <p>FD 429 (siehe auch FD 14, 50)</p>  <p>Qualität: TPE Farbe: schwarz</p> <p>Preiscode F</p> |
| <p>FD 430 (siehe auch FD 212, 325, 338, 341)</p>  <p>Qualität: TPE Farbe: schwarz</p> <p>Preiscode L</p> | <p>FD 431 (siehe auch FD 165, 193, 207, 398, 406)</p>  <p>Qualität: TPE Farbe: schwarz</p> <p>Preiscode H</p> | <p>FD 432 (siehe auch FD 396, 414, 416, 433, FA 26, 57)</p>  <p>Qualität: TPE Farbe: schwarz</p> <p>Preiscode K</p> |

Fensterdichtungen FD 433 - 444

Für Ersatz und Nachrüstungen
Ab Lager lieferbar
Dichtungsrahmenformular siehe Seite 81

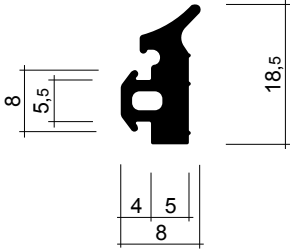
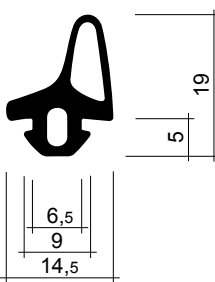
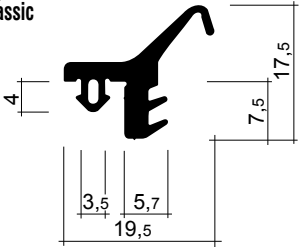
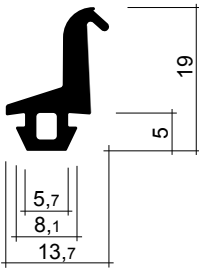
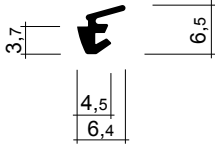
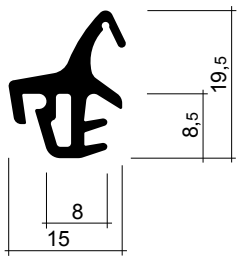
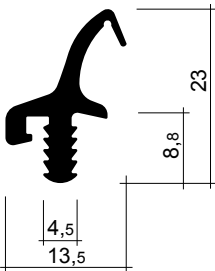
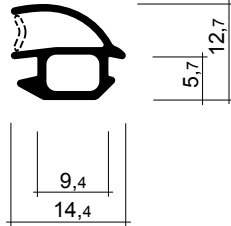
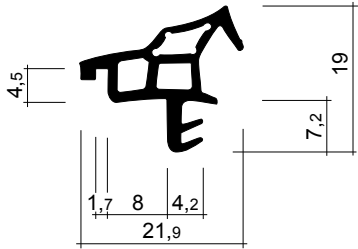
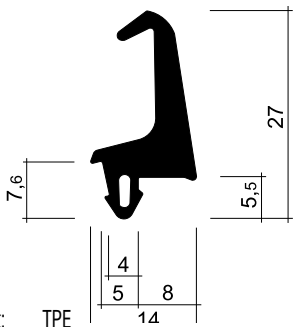
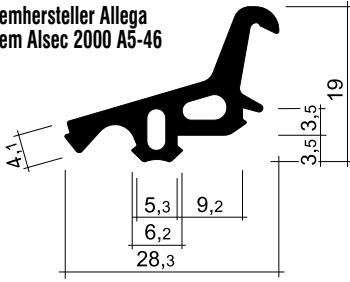
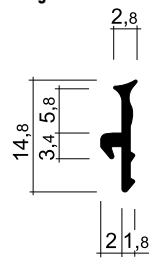
| | | |
|---|--|--|
| <p>FD 433 (siehe auch FD 432, FA 25, 26, 57)</p>  <p>Qualität: TPE Farbe: schwarz Dicke: 5 mm</p> <p>Preiscode K</p> | <p>FD 434</p>  <p>Qualität: TPE Farbe: schwarz</p> <p>Preiscode I</p> | <p>FD 435 (siehe auch FD 155, 213, 270)</p> <p>Ersatz Schüco 204 968 für Holz-/Metallfenster passt zu System Leitz Trilux Connex Classic</p>  <p>Qualität: EPDM/TPE Farbe: schwarz</p> <p>Preiscode K</p> |
| <p>FD 436 (siehe auch FD 8, 44, 159, 212, 251, 292)</p>  <p>Qualität: TPE Farbe: schwarz</p> <p>Preiscode I</p> | <p>FD 437 (siehe auch FD 196, 218, 238, 299, 486)</p>  <p>Qualität: TPE Farbe: schwarz</p> <p>Preiscode F</p> | <p>FD 438 (siehe auch FD 156)</p>  <p>Qualität: TPE Farbe: schwarz</p> <p>Preiscode L</p> |
| <p>FD 439</p>  <p>Qualität: TPE Farbe: schwarz</p> <p>Preiscode L</p> | <p>FD 440 (siehe auch FD 475)</p>  <p>Qualität: TPE Farbe: schwarz</p> <p>Preiscode G</p> | <p>FD 441 (siehe auch FD 297)</p> <p>System Synergie Mevo FD 297 optimiert</p>  <p>Qualität: TPE Farbe: grau</p> <p>Preiscode F</p> |
| <p>FD 442</p>  <p>Qualität: TPE Farbe: schwarz</p> <p>Preiscode K</p> | <p>FD 443</p> <p>Systemhersteller Allega System Alsec 2000 A5-46</p>  <p>Qualität: TPE Farbe: schwarz</p> <p>Preiscode L</p> | <p>FD 444 (siehe auch FD 335)</p> <p>Passt zu System Geilinger</p>  <p>Qualität: TPE Farbe: weiss Spalt: 1.5 mm</p> <p>Preiscode D</p> |

Fensterdichtungen FD 445 - 456

poesia-dichtungen®

Für Ersatz und Nachrüstungen
Ab Lager lieferbar
Dichtungsrahmenformular siehe Seite 81

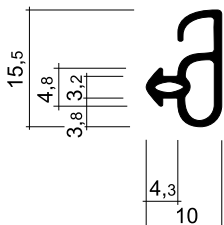
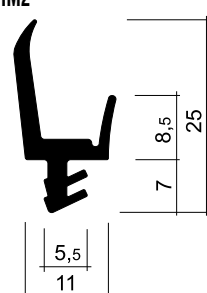
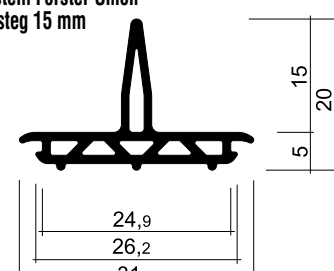
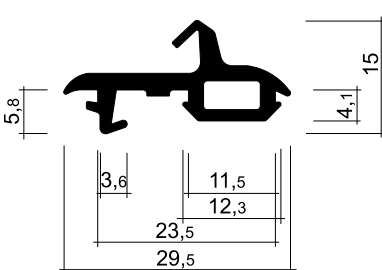
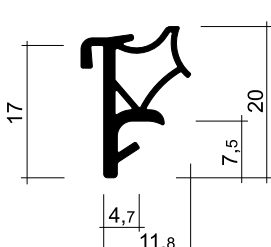
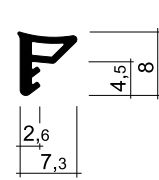
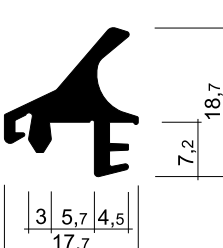
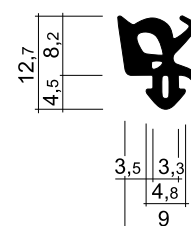
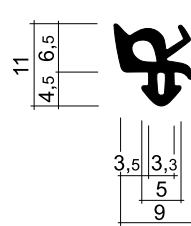
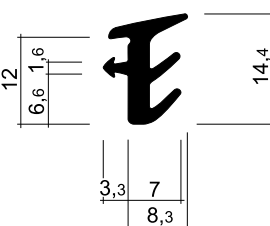
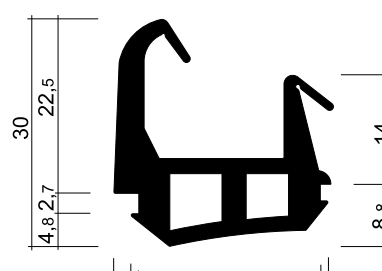
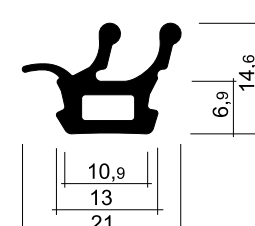
| | | |
|--|---|---|
| <p>FD 445</p> <p>Passt zu System Eurodur 3 S</p>  <p>Qualität: TPE Farbe: schwarz</p> <p>Preiscode E</p> | <p>FD 446</p> <p>Passt zu System HM2</p>  <p>Qualität: TPE Farbe: schwarz</p> <p>Preiscode K</p> | <p>FD 447</p> <p>Passt zu System Forster Union Spez. Mittelsteg 15 mm</p>  <p>Qualität: TPE Farbe: schwarz</p> <p>Preiscode N</p> |
| <p>FD 448</p>  <p>Qualität: TPE Farbe: schwarz</p> <p>Preiscode K</p> | <p>FD 449 (siehe auch FD 329, 423)</p>  <p>Qualität: TPE Farbe: schwarz, braun Nut: 4x8mm</p> <p>Preiscode G</p> | <p>FD 450 (siehe auch FD 111, 112, 229, 230, 231, 232, 367)</p>  <p>Qualität: TPE Farbe: schwarz, braun</p> <p>Preiscode C</p> |
| <p>FD 451</p>  <p>Qualität: TPE Farbe: schwarz</p> <p>Preiscode K</p> | <p>FD 452 (siehe auch FD 453)</p> <p>System EgoKiefer Verglasung 8 mm</p>  <p>Qualität: EPDM Farbe: grau</p> <p>Preiscode K</p> | <p>FD 453 (siehe auch FD 452)</p> <p>System EgoKiefer Verglasung 4 mm</p>  <p>Qualität: EPDM Farbe: grau</p> <p>Preiscode K</p> |
| <p>FD 454 (siehe auch FD 192, 193, 194, 206, 207, 215, 304, FA11)</p> <p>System EgoKiefer</p>  <p>Qualität: EPDM Farbe: schwarz</p> <p>Preiscode K</p> | <p>FD 455</p>  <p>Qualität: TPE Farbe: schwarz</p> <p>Preiscode P</p> | <p>FD 456</p>  <p>Qualität: Silikon Farbe: schwarz</p> <p>Preis auf Anfrage</p> |

Fensterdichtungen FD 457 - 468

Für Ersatz und Nachrüstungen
Ab Lager lieferbar
Dichtungsrahmenformular siehe Seite 81

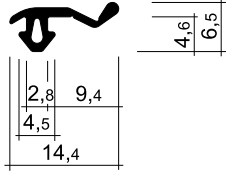
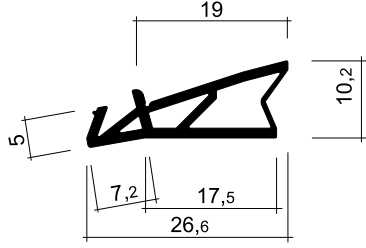
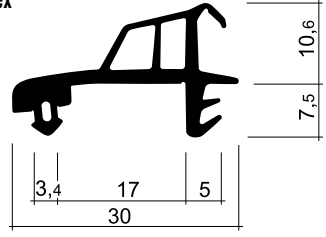
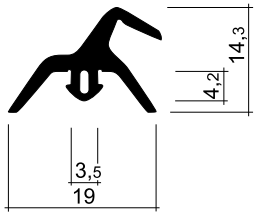
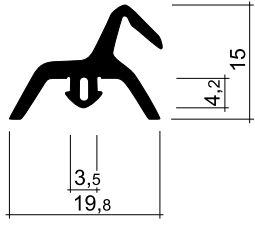
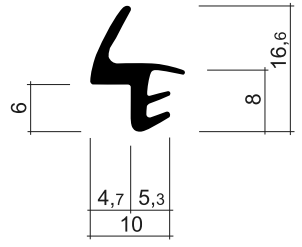
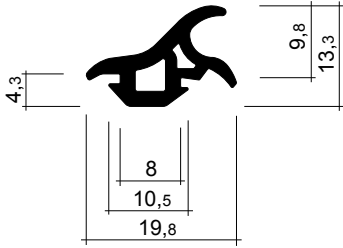
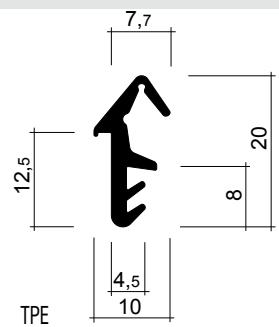
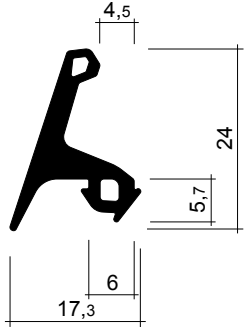
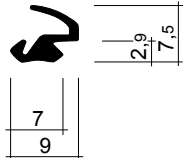
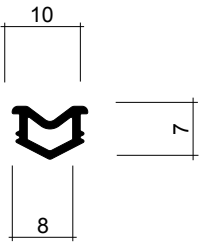
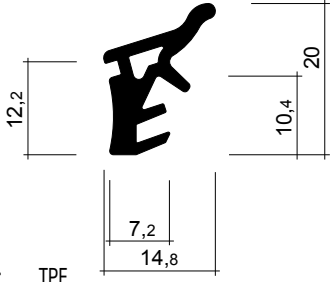
| | | |
|---|---|--|
| <p>FD 457</p>  <p>Qualität: Silikon Farbe: schwarz Preis auf Anfrage</p> | <p>FD 458</p>  <p>Qualität: TPE Farbe: schwarz Nut: 4,5 x 8 mm Falzluf: 5 - 7 mm Preiscode I</p> | <p>FD 459 siehe auch FD 153, 259, 260, 261, 262)</p> <p>Schüco System Connex</p>  <p>Qualität: EPDM/TPE Farbe: schwarz Preiscode K</p> |
| <p>FD 460 (siehe auch FD 461)</p> <p>Schüco System Connex</p>  <p>Qualität: EPDM/TPE Farbe: schwarz Preiscode K</p> | <p>FD 461 (siehe auch FD 460)</p> <p>Schüco System Connex-Schiebetüren</p>  <p>Qualität: TPE Farbe: schwarz Nut: 3 x 7 mm Preiscode K</p> | <p>FD 462 (siehe auch FD 19)</p> <p>Schüco System Connex</p>  <p>Qualität: EPDM/TPE Farbe: schwarz Preiscode K</p> |
| <p>FD 463 (siehe auch FD 348)</p>  <p>Qualität: TPE Farbe: schwarz Preiscode I</p> | <p>FD 464</p>  <p>Qualität: TPE Farbe: schwarz Nut: 4 x 8 mm Preiscode I</p> | <p>FD 465 (siehe auch FD 213, 235, 412)</p> <p>Wicona</p>  <p>Qualität: TPE Farbe: schwarz Preiscode K</p> |
| <p>FD 466 (siehe auch FD 62, 288, 373)</p> <p>Schüco System Connex</p>  <p>Qualität: TPE Farbe: schwarz Preiscode D</p> | <p>FD 467</p>  <p>Qualität: TPE Farbe: schwarz Preiscode G</p> | <p>FD 468</p>  <p>Qualität: TPE Farbe: schwarz Preiscode K</p> |

Fensterdichtungen FD 469 - 480

poesia-dichtungen®

Für Ersatz und Nachrüstungen
Ab Lager lieferbar
Dichtungsrahmenformular siehe Seite 81

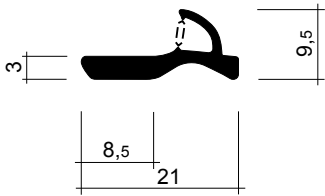
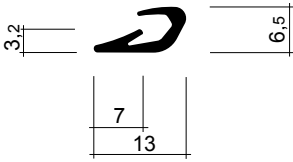
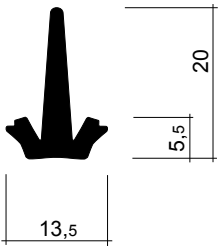
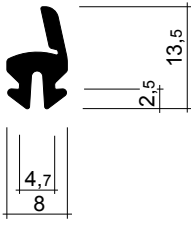
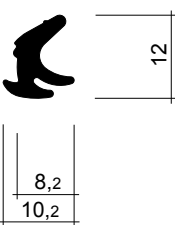
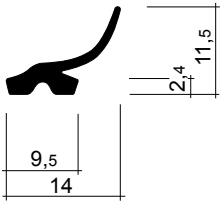
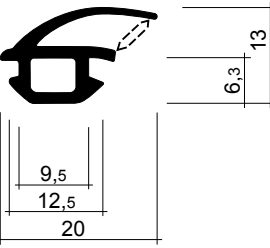
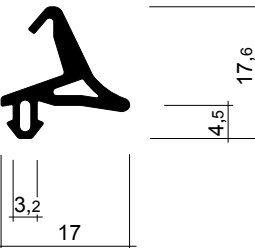
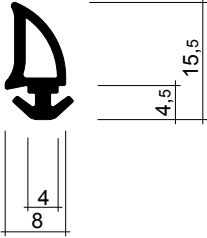
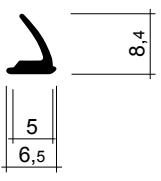
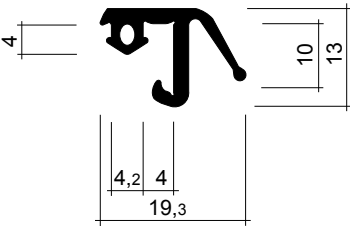
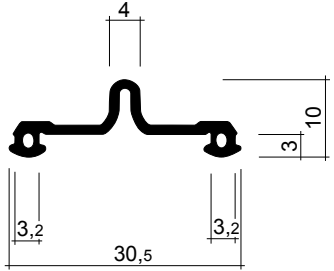
| | | |
|---|--|--|
| <p>FD 469 (siehe auch FD 59, 481)</p>  <p>Qualität: TPE Farbe: schwarz Preiscode I</p> | <p>FD 470</p>  <p>Qualität: TPE Farbe: schwarz Preiscode I</p> | <p>FD 471</p>  <p>Qualität: TPE Farbe: schwarz Preiscode I</p> |
| <p>FD 472</p>  <p>Qualität: TPE Farbe: schwarz Preiscode I</p> | <p>FD 473 (siehe auch FD 133, 137, 166, 200, 244)</p>  <p>Qualität: EPDM Farbe: schwarz Preiscode A</p> | <p>FD 474 (siehe auch FD 46)</p>  <p>Qualität: TPE Farbe: schwarz Preiscode K</p> |
| <p>FD 475 (siehe auch FD 440)</p> <p>Schüco System Varlen 60</p>  <p>Qualität: TPE Farbe: schwarz Preiscode G</p> | <p>FD 476</p>  <p>Qualität: TPE Farbe: schwarz Härte: 70 ShA Preiscode G</p> | <p>FD 477</p>  <p>Qualität: TPE Farbe: schwarz Preiscode G</p> |
| <p>FD 478 (siehe auch FD 1, 7, 9, 148)</p>  <p>Qualität: TPE Farbe: schwarz Preiscode I</p> | <p>FD 479</p>  <p>Qualität: TPE Farbe: schwarz Preiscode I</p> | <p>FD 480</p>  <p>Qualität: TPE Farbe: schwarz Preiscode H</p> |

Fensterdichtungen FD 481 - 490

Für Ersatz und Nachrüstungen
Ab Lager lieferbar
Dichtungsrahmenformular siehe Seite 81

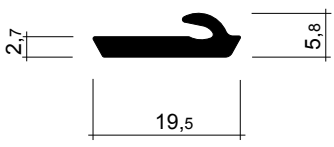
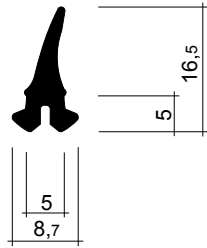
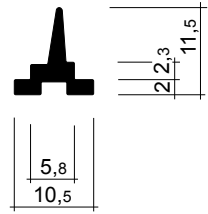
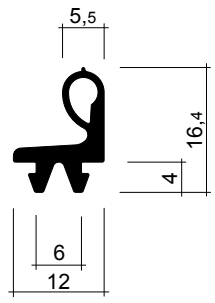
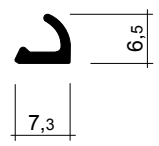
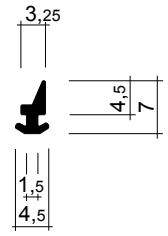
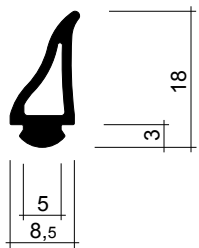
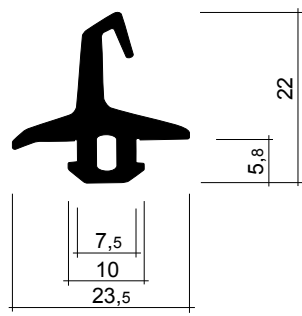
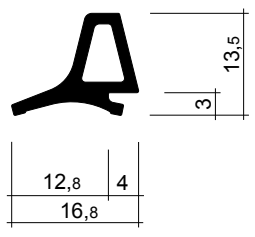
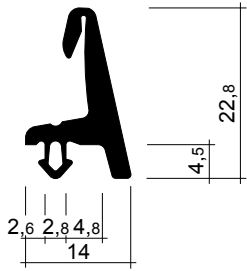
| | | |
|--|---|---|
| <p>FD 481 (siehe auch FD 59, 469)</p>  <p>Qualität: TPE Farbe: schwarz Preiscode H</p> | <p>FD 482 (siehe auch FD 17, 129)</p>  <p>Qualität: TPE Farbe: schwarz Preiscode H</p> | <p>FD 483 (siehe auch FD 29, 45)</p>  <p>Qualität: TPE Farbe: schwarz Preiscode H</p> |
| <p>FD 484 (siehe auch FD 3, 37, 171, 214)</p>  <p>Qualität: TPE Farbe: schwarz Preiscode F</p> | <p>FD 485 (siehe auch FD 14, 16, 35, 36, 70, 271)</p>  <p>Qualität: TPE Farbe: schwarz Preiscode F</p> | <p>FD 486 (siehe auch FD 437)</p>  <p>Qualität: TPE Farbe: schwarz Preiscode F</p> |
| <p>FD 487 (siehe auch FD 38, 40, 248, 251, 278, 298, 477)</p>  <p>Qualität: TPE Farbe: schwarz Preiscode G</p> | <p>FD 488 (siehe auch FD 212)</p>  <p>Qualität: TPE Farbe: schwarz Preiscode K</p> | <p>FD 489 (siehe auch FD 266)</p>  <p>Qualität: TPE Farbe: schwarz Preiscode H</p> |
| <p>FD 490</p> | | |
|  <p>Qualität: TPE Farbe: schwarz Preiscode F</p> | | |

HANDHABUNG DES DICHTUNGSRAHMENFORMULARS

Beispiel 1
Flügeldichtung

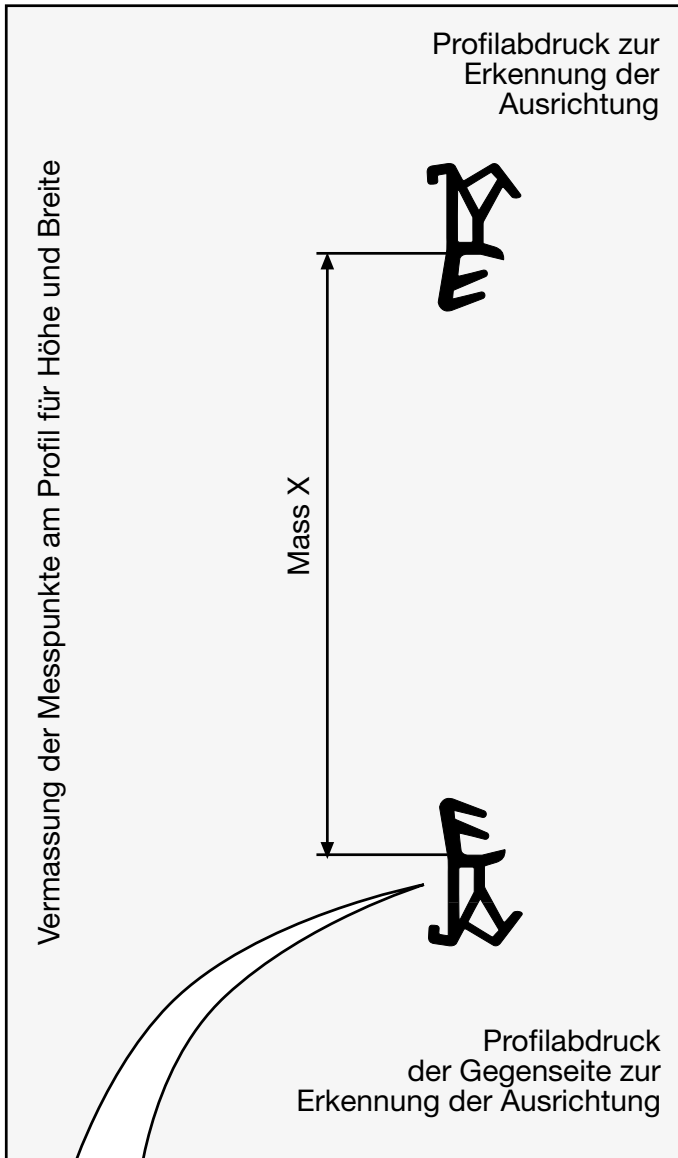

Beispiel 2
Rahmendichtung

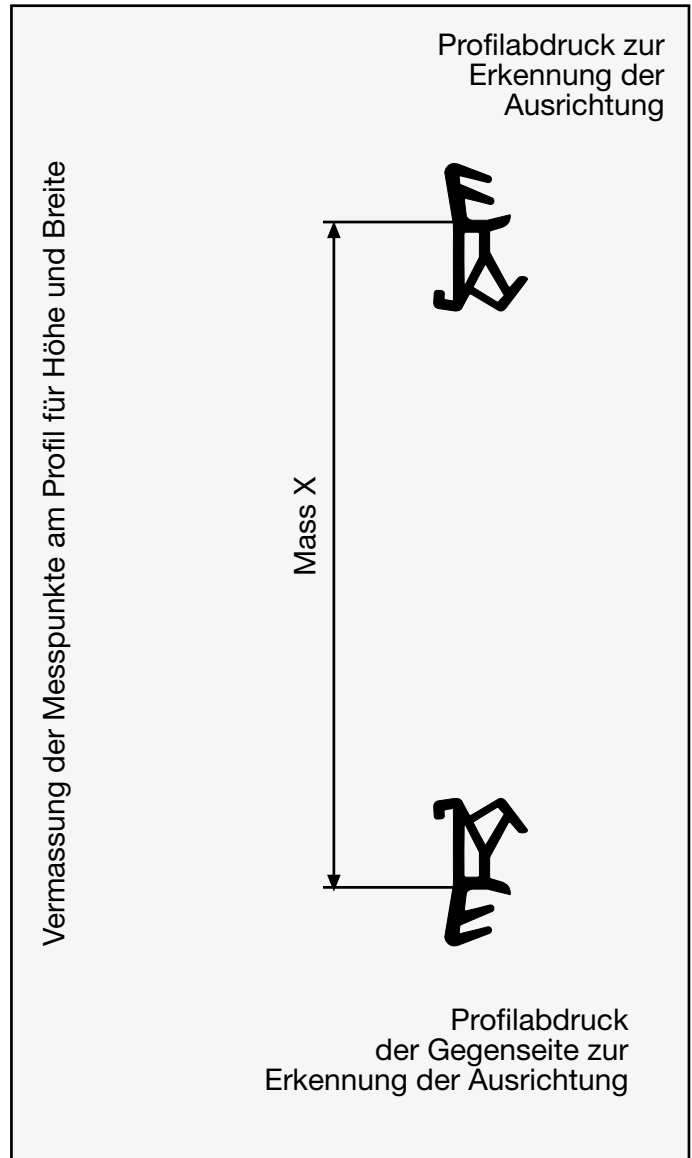

Stempelabdruck:

Profil sauber schneiden.
Mittels Stempelkissen
Profilquerschnitt
auf Blatt übertragen.

FAXFORMULAR DICHTUNGSRAHMEN

Fax 062 768 70 81

| | |
|---------------------------------|-----------------------------------|
| Firmenstempel: Rechnungsadresse | Lieferadresse: (sofern notwendig) |
| Ansprechperson: | Unterschrift: |
| Tel: | Fax: |

| | |
|---|--------------|
| <input type="checkbox"/> Bestellung <input type="checkbox"/> Anfrage | Auftrag Nr. |
| | Kommission |
| | Liefertermin |

| Pos. | Stück | Profil | Farbe | Breite in mm | Höhe in mm | Vermessung der Messpunkte am Profil für Höhe und Breite | Profilabdruck zur Erkennung der Ausrichtung |
|------|-------|--------|-------|--------------|------------|---|--|
| | | | | | | | |
| | | | | | | | |
| | | | | | | | |
| | | | | | | | |
| | | | | | | | |
| | | | | | | | |
| | | | | | | | |
| | | | | | | | |
| | | | | | | | |
| | | | | | | | |
| | | | | | | | |
| | | | | | | | |
| | | | | | | | |
| | | | | | | | |
| | | | | | | | |
| | | | | | | | Profilabdruck der Gegenseite zur Erkennung der Ausrichtung |

FAXFORMULAR

Fax 062 768 70 81

| | |
|---------------------------------|-----------------------------------|
| Firmenstempel: Rechnungsadresse | Lieferadresse: (sofern notwendig) |
| Ansprechperson: | Unterschrift: |
| Tel: | Fax: |

| | | | |
|--|------------|-------|--------------|
| <input type="checkbox"/> Bestellung <input type="checkbox"/> Muster <input type="checkbox"/> Katalog <input type="checkbox"/> Anfrage | Profil Nr. | Farbe | Meter / Stk. |
|--|------------|-------|--------------|

Stempelkissenabdruck:

Bemerkungen:

Für Ersatz und Nachrüstungen
Ab Lager lieferbar

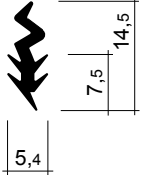
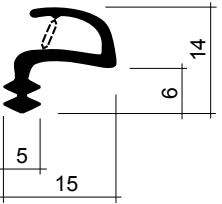
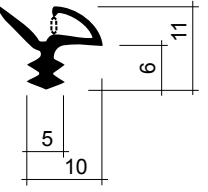
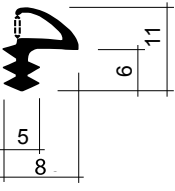
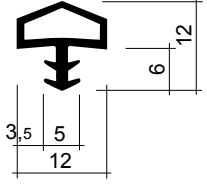
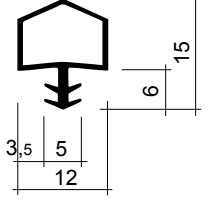
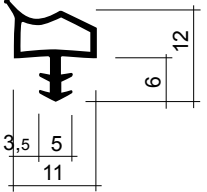
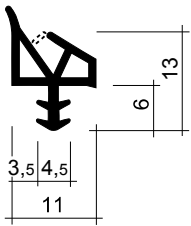
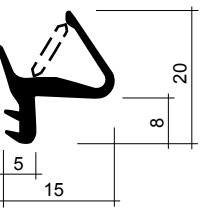
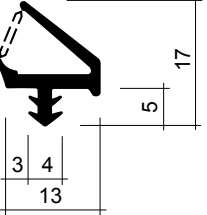
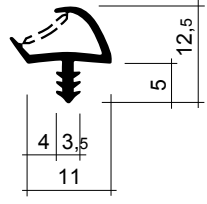
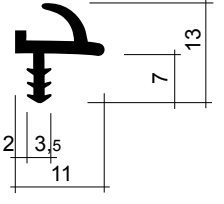
| | | |
|---|--|--|
| <p>FT 1 (siehe auch ZD 93 und FD 42, 154, 233)</p>  <p>Qualität: TPE Farbe: schwarz Nut: 4 x 11 mm Falzluft: 1 - 3 mm</p> <p style="text-align: right;">Preiscode G</p> | <p>FT 2 (siehe auch FT 9, 21, ZD 55, 62, 88, 109, 119, 120, 145)</p>  <p>Qualität: TPE Farbe: schwarz, beige, weiss Nut: 4 x 6 mm Falz: 15 mm Falzluft: 7 - 8 mm</p> <p style="text-align: right;">Preiscode I</p> | <p>FT 3 (siehe auch FT 4, 9, 21)</p>  <p>Qualität: TPE Farbe: schwarz, beige, weiss Nut: 4 x 6 mm Falz: min. 11 mm Falzluft: 4 - 5 mm</p> <p style="text-align: right;">Preiscode G</p> |
| <p>FT 4 (siehe auch FT 3, 9, 21)</p>  <p>Qualität: TPE Farbe: schwarz, beige, weiss Nut: 4 x 6 mm Falz: min. 10 mm Falzluft: 4 - 5 mm</p> <p style="text-align: right;">Preiscode H</p> | <p>FT 5 (siehe auch FT 6, 7, 8, 14, 19, 20, 50)</p>  <p>Qualität: TPE Farbe: schwarz, beige, braun, weiss Nut: 4 x 6 mm Falz: min. 12 mm Falzluft: 5 mm</p> <p style="text-align: right;">Preiscode F</p> | <p>FT 6 (siehe auch FT 14, 20, 41)</p>  <p>Qualität: TPE Farbe: schwarz, beige, weiss Nut: 4 x 6 mm Falz: min. 12 mm Falzluft: 8 mm</p> <p style="text-align: right;">Preiscode H</p> |
| <p>FT 7 (siehe auch FT 5, 8, 14, 15, 19, 22, 27, 29, 30, 34, 50, AF 6)</p>  <p>Qualität: TPE Farbe: schwarz, braun, beige, weiss Nut: 4 x 6 mm Falz: min. 12 mm Falzluft: 5 mm</p> <p style="text-align: right;">Preiscode B</p> | <p>FT 8 (siehe auch FT 5, 7, 13, 14, 29, 30, 32, 43, 44, 49, 50)</p>  <p>Qualität: TPE Farbe: schwarz, braun, weiss Nut: 4 x 6 mm Falz: min. 12 mm Falzluft: 5 - 7 mm</p> <p style="text-align: right;">Preiscode B</p> | <p>FT 9 (siehe auch FT 2, 3, 4, 21, ZD 55, 62)</p>  <p>Qualität: EPDM/TPE Farbe: schwarz, grau, braun, weiss Nut: 4 x 8 mm Falz: 11 + 4 mm Falzluft: 6 - 8 mm</p> <p style="text-align: right;">Preiscode I</p> |
| <p>FT 10 (siehe auch FT 13, 16, 18, 24, 34, 36, 40, 42)</p>  <p>Qualität: TPE Farbe: schwarz Nut: 3 x 5 mm Falz: 13 mm Falzluft: 8 - 10 mm</p> <p style="text-align: right;">Preiscode G</p> | <p>FT 11 (siehe auch FT 17, 43, 44, 45, 46, 47, 49, AF 10)</p>  <p>Qualität: TPE Farbe: schwarz, braun, beige, weiss Nut: 3 x 6 mm Falz: min. 13 mm Falzluft: 5 - 7 mm</p> <p style="text-align: right;">Preiscode D</p> | <p>FT 12 (siehe auch FT 17, 45, 46, 47, AF 10)</p>  <p>Qualität: TPE Farbe: braun, weiss Nut: 3 x 7 mm Falz: min. 15 mm Falzluft: 5 - 6 mm</p> <p style="text-align: right;">Preiscode C</p> |

Für Ersatz und Nachrüstungen
Ab Lager lieferbar

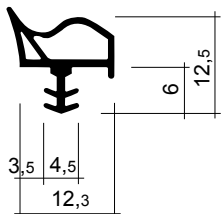
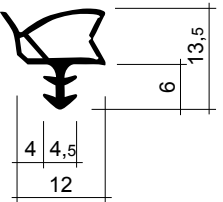
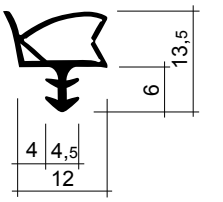
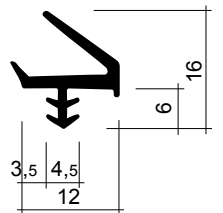
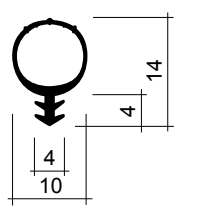
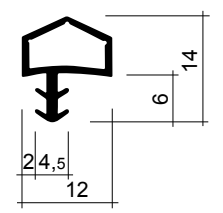
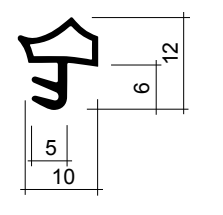
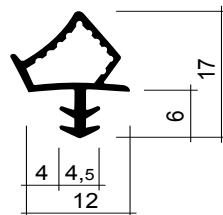
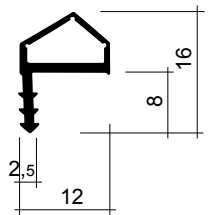
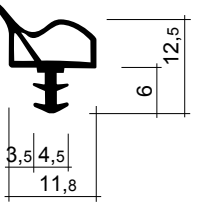
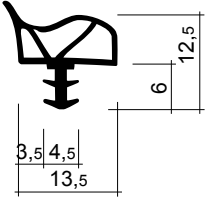
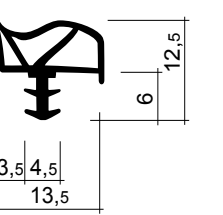
| | | |
|--|--|--|
| <p>FT 13 (siehe auch FT 8, 10, 16, 34, 54)</p> <p>in Silikon FT54</p>  <p>Qualität: TPE Farbe: schwarz, beige, beigebraun, grau, weiss Nut: 4 x 6 mm Falz: 12 mm Falzluft: 6 mm</p> <p style="text-align: right;">Preiscode F</p> | <p>FT 14 (siehe auch FT 5, 6, 7, 8, 20, 22, 25, 27, 30, 32, 33, 41, 50)</p>  <p>Qualität: TPE Farbe: schwarz, braun, beige, grau, weiss Nut: 4 x 6 mm Falz: min. 12 mm Falzluft: 5 - 7 mm</p> <p style="text-align: right;">Preiscode D</p> | <p>FT 15 (siehe auch FT 16, 38)</p> <p>Silikon für Brandschutztüren mit Schäumstreifen. Schäumstreifen BR 1-3</p>  <p>Qualität: Silikon Farbe: schwarz, grau, weiss Nut: 4 x 6 mm Falz: min. 12 mm Falzluft: 5 - 7 mm</p> <p style="text-align: right;">Preiscode H</p> |
| <p>FT 16 (siehe auch FT 10, 15, 25, 34)</p>  <p>Qualität: Silikon Farbe: schwarz, braun, grau, weiss Nut: 4 x 6 mm Falz: 12 mm Falzluft: 8 - 9 mm</p> <p style="text-align: right;">Preiscode H</p> | <p>FT 17 (siehe auch FT 10, 11, 12, 43, 44, 45, 47)</p>  <p>Qualität: Silikon Farbe: schwarz, braun, grau, weiss Nut: 3 x 5 mm Falz: 10 mm Falzluft: 8 - 10 mm</p> <p style="text-align: right;">Preiscode F</p> | <p>FT 18 (siehe auch FT 10, 16, 28)</p>  <p>Qualität: TPE Farbe: schwarz, weiss Nut: 4 x 6 mm Falz: min. 12 mm Falzluft: 7 - 8 mm</p> <p style="text-align: right;">Preiscode G</p> |
| <p>FT 19 (siehe auch FT 5, 7, 49)</p>  <p>Qualität: TPE Farbe: braun, weiss Nut: 4 x 6 mm Falz: min. 10 mm Falzluft: 5 mm</p> <p style="text-align: right;">Preiscode C</p> | <p>FT 20 (siehe auch FT 6, 14, 41)</p>  <p>Qualität: TPE Farbe: weiss Nut: 4 x 6 mm Falz: 14 mm Falzluft: 8 - 10 mm</p> <p style="text-align: right;">Preiscode D</p> | <p>FT 21 (siehe auch FT 2, 3, 4, 9)</p>  <p>Qualität: TPE Farbe: weiss Nut: 2 x 8 mm Falz: 12 mm Falzluft: 7 mm</p> <p style="text-align: right;">Preiscode G</p> |
| <p>FT 22 (siehe auch FT 7, 14, 25, 27, 29, 33)</p>  <p>Qualität: TPE Farbe: braun, schwarz, weiss, beige, grau Nut: 4 mm Falz: 12 mm Falzluft: 5 mm</p> <p style="text-align: right;">Preiscode F</p> | <p>FT 23 (siehe auch FT 26, 31, 35, 40)</p>  <p>Qualität: TPE Farbe: braun, schwarz, weiss, beige, grau Nut: 4 mm Falz: 14 mm Falzluft: 5 mm</p> <p style="text-align: right;">Preiscode G</p> | <p>FT 24 (siehe auch FT 10, 26, 31, 35, 36, 40, 42)</p>  <p>Qualität: TPE Farbe: schwarz, weiss (andere auf Anfrage) Nut: 4 mm Falz: 14 mm Falzluft: 5 mm</p> <p style="text-align: right;">Preiscode F</p> |

Für Ersatz und Nachrüstungen
Ab Lager lieferbar

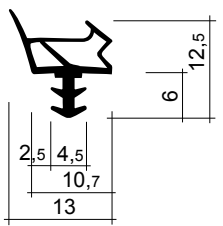
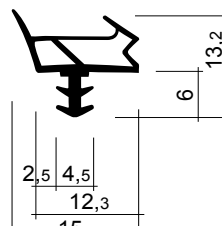
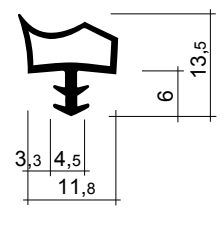
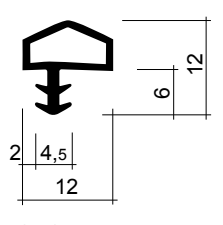
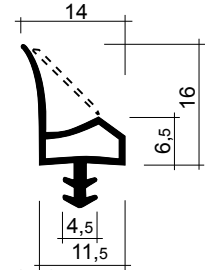
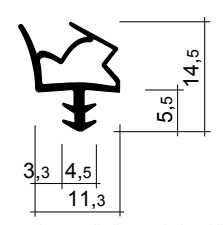
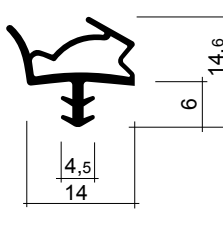
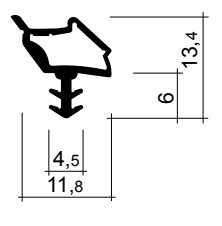
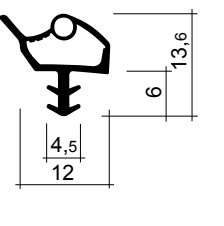
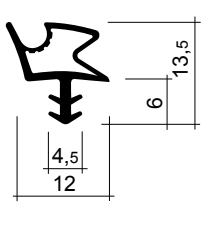
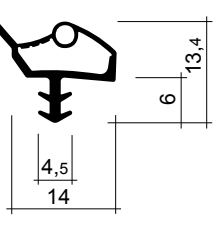
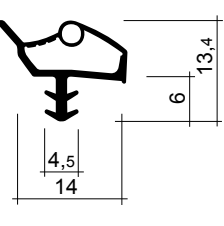
| | | |
|---|--|--|
| <p>FT 25 (siehe auch FT 14, 16, 22, 37, 38, 48, 50)</p>  <p>Qualität: TPE Farbe: schwarz, weiss, beige (andere auf Anfrage) Nut: 4 mm Falz: 12 mm Falzluft: 5 mm</p> <p style="text-align: right;">Preiscode H</p> | <p>FT 26 (siehe auch FT 23, 24, 31, 35, 39, 40)</p>  <p>Qualität: TPE Farbe: schwarz, weiss (andere auf Anfrage) Nut: 4 mm Falz: 14 mm Falzluft: 5 mm</p> <p style="text-align: right;">Preiscode H</p> | <p>FT 27 (siehe auch FT 7, 14, 15, 22, 29, 30, 32, 33, 34, 50)</p>  <p>Qualität: TPE Farbe: schwarz, braun, beige, weiss Nut: 4 x 7 mm Falz: 12 mm Falzluft: 5 mm</p> <p style="text-align: right;">Preiscode C</p> |
| <p>FT 28 (siehe auch FT 18)</p>  <p>Qualität: TPE Farbe: schwarz, weiss, braun Nut: 4 x 7 mm Falz: 12 mm Falzluft: 5 mm</p> <p style="text-align: right;">Preiscode E</p> | <p>FT 29 (siehe auch FT 7, 8, 14, 22, 27, 41)</p>  <p>Qualität: TPE Farbe: schwarz, weiss, braun Nut: 4 mm Falz: 12 mm Falzluft: 5 mm</p> <p style="text-align: right;">Preiscode H</p> | <p>FT 30 (siehe auch FT 7, 8, 14, 22, 27, 32, 33, 50)</p>  <p>Qualität: TPE Farbe: schwarz, weiss, rustikalbraun, beige, kibi Nut: 4 x 7 mm Falz: 12 mm Falzluft: 5 mm</p> <p style="text-align: right;">Preiscode E</p> |
| <p>FT 31 (siehe auch FT 23, 24, 26, 35, 40)</p>  <p>Qualität: TPE Farbe: schwarz, weiss, rustikalbraun, beige, kibi Nut: 4 x 7 mm Falz: 15 mm Falzluft: 4-5 mm</p> <p style="text-align: right;">Preiscode G</p> | <p>FT 32 (siehe auch FT 8, 14, 27, 30, 33, 50)</p>  <p>Qualität: TPE Farbe: schwarz, weiss, rustikalbraun, beige Nut: 4 x 7 mm Falz: 12 mm Falzluft: 5 mm</p> <p style="text-align: right;">Preiscode I</p> | <p>FT 33 (siehe auch FT 14, 22, 27, 30, 32)</p>  <p>Qualität: TPE Farbe: schwarz, weiss, rustikalbraun, beige Nut: 4 x 7 mm Falz: 12 mm Falzluft: 5 mm</p> <p style="text-align: right;">Preiscode F</p> |
| <p>FT 34 (siehe auch FT 7, 10, 13, 16, 27)</p>  <p>Qualität: TPE Farbe: schwarz, weiss, rustikalbraun, beige Nut: 4 x 7 mm Falz: 12 mm Falzluft: 5 mm</p> <p style="text-align: right;">Preiscode H</p> | <p>FT 35 (siehe auch FT 23, 24, 26, 31, 40, 42)</p>  <p>Qualität: TPE Farbe: schwarz, weiss, rustikalbraun, beige Nut: 4 x 7 mm Falz: 14 mm Falzluft: 5 mm</p> <p style="text-align: right;">Preiscode H</p> | <p>FT 36 (siehe auch FT 10, 24, 42)</p>  <p>Qualität: TPE Farbe: schwarz, weiss, rustikalbraun, beige Nut: 4 x 7 mm Falz: 14 mm Falzluft: 5 mm</p> <p style="text-align: right;">Preiscode K</p> |

Für Ersatz und Nachrüstungen
Ab Lager lieferbar

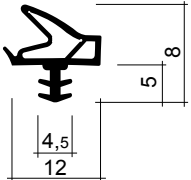
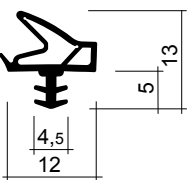
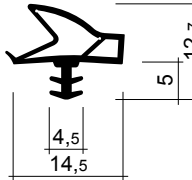
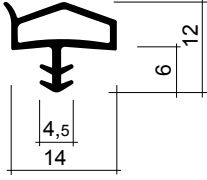
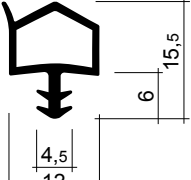
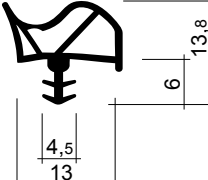
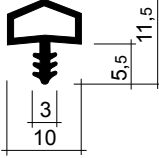
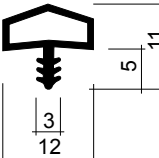
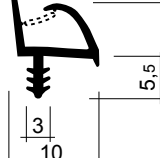
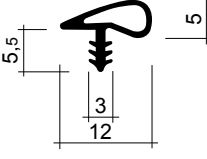
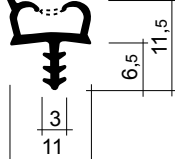
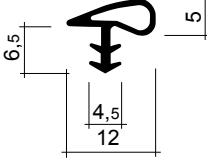
| | | |
|--|--|--|
| <p>FT 37 (siehe auch FT 25, 38, 48, 50)</p> <p>für stumpfeinschlagende Türen</p>  <p>Qualität: TPE Farbe: schwarz, weiss, rustikalbraun, beige, kibi Nut: 4 x 7 mm Falz: 12 mm Falzluft: 5 mm</p> <p style="text-align: right;">Preiscode E</p> | <p>FT 38 (siehe auch FT 15, 25, 37, 50)</p> <p>Silikon für Brandschutztüren stumpfeinschlagend mit Schäumstreifen BR 1-3</p>  <p>Qualität: Silikon Farbe: schwarz, weiss, grau Nut: 4 x 7 mm Falz: 12 mm Falzluft: 5 mm</p> <p style="text-align: right;">Preiscode F</p> | <p>FT 39 (siehe auch FT 26)</p> <p>für stumpfeinschlagende Türen</p>  <p>Qualität: TPE Farbe: schwarz, weiss, rustikalbraun, beige, kibi Nut: 4 x 7 mm Falz: 15 mm Falzluft: 5 mm</p> <p style="text-align: right;">Preiscode G</p> |
| <p>FT 40 (siehe auch FT 23, 24, 26, 31, 35)</p>  <p>Qualität: TPE Farbe: schwarz, rustikalbraun, beige Nut: 4 x 7 mm Falz: 14 mm Falzluft: 5 mm</p> <p style="text-align: right;">Preiscode F</p> | <p>FT 41 (siehe auch FT 6, 14, 20, 29, 49)</p>  <p>Qualität: TPE Farbe: weiss, beige, braun Nut: 4 x 7 mm Falz: 12 mm Falzluft: 8 mm</p> <p style="text-align: right;">Preiscode G</p> | <p>FT 42 (siehe auch FT 24, 35, 36)</p>  <p>Qualität: TPE Farbe: weiss, beige, beigebraun, schwarz Nut: 4 x 7 mm Falz: 14 mm Falzluft: 6 - 6,5 mm</p> <p style="text-align: right;">Preiscode K</p> |
| <p>FT 43 (siehe auch FT 11, 17, 46, 47)</p>  <p>Qualität: TPE Farbe: weiss, braun, grau Nut: 2,8 mm Falz: 10 mm Falzluft: 4 - 5 mm</p> <p style="text-align: right;">Preiscode c</p> | <p>FT 44 (siehe auch FT 11, 17, 47)</p>  <p>Qualität: TPE Farbe: weiss, braun, grau Nut: 2,8 mm Falz: 12 mm Falzluft: 4 - 5 mm</p> <p style="text-align: right;">Preiscode B</p> | <p>FT 45 (siehe auch FT 11, 12, 17, 46, 47)</p>  <p>Qualität: TPE Farbe: weiss, braun, beige Nut: 2,8 mm Falz: 10 - 11 mm Falzluft: 5 - 6 mm</p> <p style="text-align: right;">Preiscode D</p> |
| <p>FT 46 (siehe auch FT 7 11, 12, 45, 48)</p>  <p>Qualität: TPE Farbe: weiss, braun Nut: 2,8 mm Falz: 12 mm Falzluft: 3 mm</p> <p style="text-align: right;">Preiscode C</p> | <p>FT 47 (siehe auch FT 7 11, 12, 17, 43, 44, 46)</p>  <p>Qualität: TPE Farbe: braun, weiss, beige Nut: 2,8 mm Falz: 11 mm Falzluft: 4 - 5 mm</p> <p style="text-align: right;">Preiscode D</p> | <p>FT 48 (siehe auch FT 7 25, 37, 46)</p>  <p>Qualität: TPE Farbe: braun, weiss Nut: 4 mm Falz: 12 mm Falzluft: 3 - 4 mm</p> <p style="text-align: right;">Preiscode C</p> |

Für Ersatz und Nachrüstungen
Ab Lager lieferbar

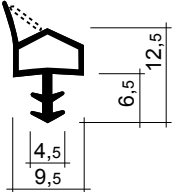
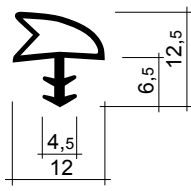
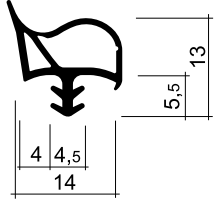
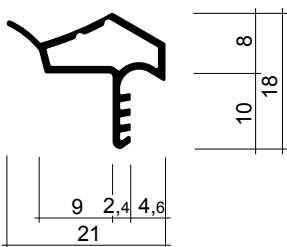
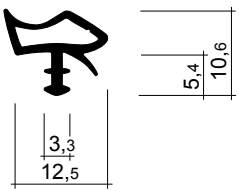
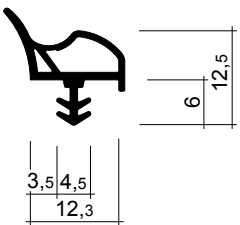
| | | |
|---|---|---|
| <p>FT 49 (siehe auch FT 7, 8, 11, 19, 29, 43)</p>  <p>Qualität: TPE Farbe: braun, weiss Nut: 4 x 7 mm Falz: 10 mm Falzluft: 5 mm</p> <p style="text-align: right;">Preiscode C</p> | <p>FT 50 (siehe auch FT 5, 7, 8, 14, 25, 27, 30, 32, 37, 38)</p> <p>Für stumpfeinschlagende Türen</p>  <p>Qualität: TPE Farbe: schwarz, weiss, grau Nut: 4 x 7 mm Falz: 12 mm Falzluft: 4 - 5 mm</p> <p style="text-align: right;">Preiscode C</p> | <p>FT 51 (siehe auch FT 13, 24, 31, 35, 36, 42)</p>  <p>Qualität: TPE Farbe: schwarz, weiss Nut: 4 x 6 mm Falz: 14 mm Falzluft: 5 - 7 mm</p> <p style="text-align: right;">Preiscode H</p> |
| <p>FT 52</p>  <p>Qualität: TPE Farbe: grau Nut: 2 x 10 mm Falz: 16 mm Falzluft: 4 - 6 mm</p> <p style="text-align: right;">Preiscode G</p> | <p>FT 53</p> <p>Für stumpfeinschlagende Türen</p>  <p>Qualität: TPE Farbe: weiss, braun Nut: 3 mm Falz: 12 mm</p> <p style="text-align: right;">Preiscode C</p> | <p>FT 54 (siehe auch FT 13)</p>  <p>Qualität: Silikon Farbe: schwarz Nut: 4 x 6 mm Falz: 12 mm Falzluft: 6 mm</p> <p style="text-align: right;">Preiscode L</p> |
| | | |

Für Ersatz und Nachrüstungen
Ab Lager lieferbar

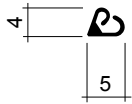
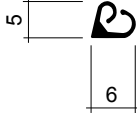
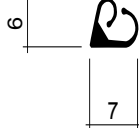
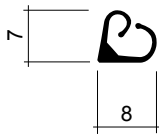
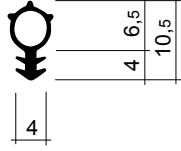
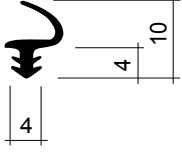
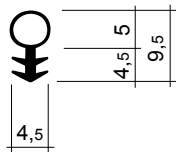
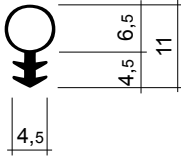
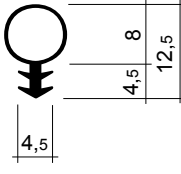
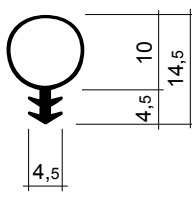
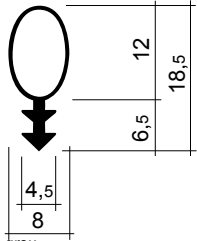
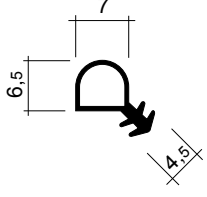
| | | |
|---|--|--|
| <p>AF 1</p> <p>Haftpistole GM 4 MK 1970</p>  <p>Qualität: TPE Farbe: beige Falzluf: 1 - 3 mm</p> <p style="text-align: right;">Preiscode A</p> | <p>AF 2</p> <p>Haftpistole GM 4 MK 1970</p>  <p>Qualität: TPE Farbe: beige Falzluf: 3 - 4 mm</p> <p style="text-align: right;">Preiscode A</p> | <p>AF 3</p> <p>Haftpistole GM 4 MK 1970</p>  <p>Qualität: TPE Farbe: beige Falzluf: 4 - 5 mm</p> <p style="text-align: right;">Preiscode A</p> |
| <p>AF 4</p> <p>Haftpistole GM 4 MK 1970</p>  <p>Qualität: TPE Farbe: beige Falzluf: 5 - 8 mm</p> <p style="text-align: right;">Preiscode A</p> | <p>AF 5</p> <p>Zu Einfräsmaschine GM 2 und GM 3 oder Aluprofil AL 2, AL 3</p>  <p>Qualität: Silikon Farbe: schwarz, braun, grau, weiss Nut: 3 mm Falzluf: 2 - 4 mm</p> <p style="text-align: right;">Preiscode E</p> | <p>AF 6 (siehe auch FT 4)</p> <p>Zu Einfräsmaschine GM 2 und GM 3 oder Aluprofil AL 2, AL 3</p>  <p>Qualität: Silikon Farbe: schwarz, braun, grau, weiss Nut: 3 mm Falzluf: 4 mm</p> <p style="text-align: right;">Preiscode H</p> |
| <p>AF 7</p> <p>Zu Einfräsmaschine GM 2 und GM 3</p>  <p>Qualität: Silikon Farbe: schwarz, braun, weiss, grau Nut: 3 - 4 mm Falzluf: 3 mm</p> <p style="text-align: right;">Preiscode B</p> | <p>AF 8</p> <p>Zu Einfräsmaschine GM 2 und GM 3</p>  <p>Qualität: Silikon Farbe: schwarz, braun, weiss, grau Nut: 3 - 4 mm Falzluf: 4 - 5 mm</p> <p style="text-align: right;">Preiscode D</p> | <p>AF 9 (siehe auch FT 17)</p> <p>Zu Einfräsmaschine GM 2 und GM 3</p>  <p>Qualität: Silikon Farbe: schwarz, braun, weiss, grau Nut: 3,5 - 4 mm Falzluf: 4 - 6 mm</p> <p style="text-align: right;">Preiscode E</p> |
| <p>AF 10 (siehe auch FT 17)</p> <p>Zu Einfräsmaschine GM 2 und GM 3</p>  <p>Qualität: Silikon Farbe: schwarz, braun, weiss, grau Nut: 3 - 4 mm Falzluf: 6 - 8 mm</p> <p style="text-align: right;">Preiscode E</p> | <p>AF 11 (siehe auch FT 17)</p> <p>Zu Einfräsmaschine GM 2 und GM 3</p>  <p>Qualität: Silikon Farbe: braun, weiss, grau Nut: 3 - 4 mm Falzluf: 6 - 10 mm</p> <p style="text-align: right;">Preiscode F</p> | <p>AF 12</p> <p>Zu Einfräsmaschine GM 3</p>  <p>Qualität: Silikon Farbe: grau Nut: 3 - 4 mm Falzluf: 5 - 7 mm</p> <p style="text-align: right;">Preiscode E</p> |

Für Ersatz und Nachrüstungen
Ab Lager lieferbar

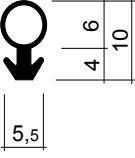
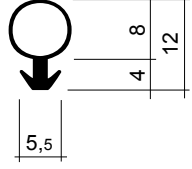
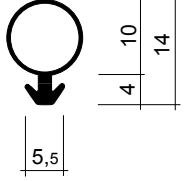
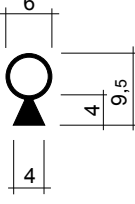
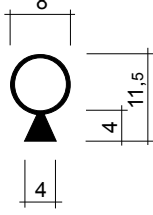
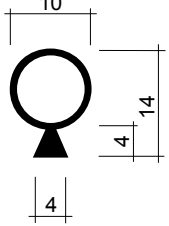
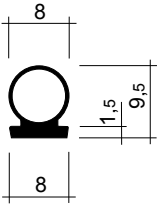
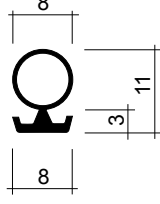
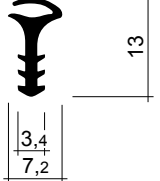
| | | |
|---|---|--|
| <p>AF 13</p> <p>Ankernut Schlauch ø 6 mm</p>  <p>Qualität: Silikon Farbe: weiss, braun Falzluf: 4 - 5 mm</p> <p style="text-align: right;">Preiscode C</p> | <p>AF 14</p> <p>Ankernut Schlauch ø 8 mm</p>  <p>Qualität: Silikon Farbe: weiss, braun, grau Falzluf: 4 - 6 mm</p> <p style="text-align: right;">Preiscode F</p> | <p>AF 15</p> <p>Ankernut Schlauch ø 10 mm</p>  <p>Qualität: Silikon Farbe: grau Falzluf: 6 - 8 mm</p> <p style="text-align: right;">Preiscode F</p> |
| <p>AF 16</p> <p>Kegelnut</p>  <p>Qualität: Silikon Farbe: weiss, braun Falzluf: 4 - 5 mm</p> <p style="text-align: right;">Preiscode C</p> | <p>AF 17</p> <p>Kegelnut</p>  <p>Qualität: Silikon Farbe: weiss, braun Falzluf: 4 - 6 mm</p> <p style="text-align: right;">Preiscode E</p> | <p>AF 18</p> <p>Kegelnut</p>  <p>Qualität: Silikon Farbe: weiss, braun Falzluf: 6 - 8 mm</p> <p style="text-align: right;">Preiscode F</p> |
| <p>AF 19 (siehe auch FD 6, 32)</p>  <p>Qualität: Silikon Farbe: braun, weiss Falzluf: 4 - 6 mm</p> <p style="text-align: right;">Preiscode E</p> | <p>AF 20</p>  <p>Qualität: Silikon Farbe: grau, braun Falzluf: 4 - 6 mm</p> <p style="text-align: right;">Preiscode D</p> | <p>AF 21 (siehe auch FD 392)</p>  <p>Qualität: TPE Farbe: schwarz Falzluf: 2 - 4 mm</p> <p style="text-align: right;">Preiscode K</p> |

Sanierungsdichtungen SKD 1 - 12

Selbstklebende Ersatz- und Nachrüstdichtungen
Ab Lager lieferbar

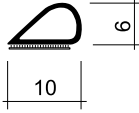
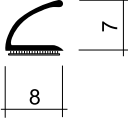
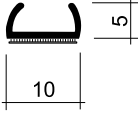
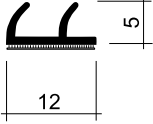
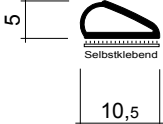
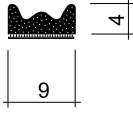
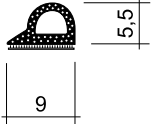
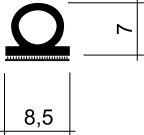
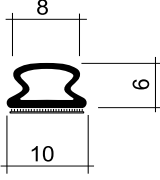
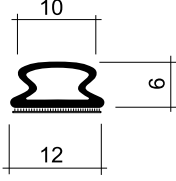
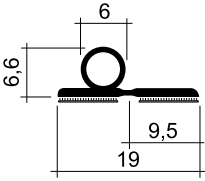
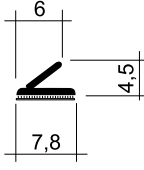
| | | |
|---|---|--|
| <p>SKD 1</p>  <p>Qualität: TPE Farbe: weiss, schwarz Falz: 10 - 12 mm</p> <p style="text-align: right;">Preiscode G</p> | <p>SKD 2</p>  <p>Qualität: TPE Farbe: braun, weiss Falz: 8 - 10 mm</p> <p style="text-align: right;">Preiscode G</p> | <p>SKD 3</p>  <p>Qualität: EPDM-Moosgummi Farbe: braun, weiss Falz: 10 - 12 mm Falzlufft: 2,5 - 4 mm</p> <p style="text-align: right;">Preiscode A</p> |
| <p>SKD 4</p>  <p>Qualität: EPDM-Moosgummi, Rollen à 100 m Farbe: braun, weiss Falz: 12 mm Falzlufft: 2,5 - 4 mm</p> <p style="text-align: right;">Preiscode A</p> | <p>SKD 5</p>  <p>Qualität: TPE Farbe: weiss, schwarz Falz: 12 mm Falzlufft: 2 - 4 mm</p> <p style="text-align: right;">Preiscode G</p> | <p>SKD 6</p>  <p>Qualität: EPDM-Moosgummi Farbe: grau, braun, weiss Falz: 10 mm Falzlufft: 3 mm</p> <p style="text-align: right;">Preiscode A</p> |
| <p>SKD 7</p>  <p>Qualität: EPDM-Moosgummi Farbe: braun, weiss Falz: 9 mm Falzlufft: 4 - 5 mm</p> <p style="text-align: right;">Preiscode C</p> | <p>SKD 8</p>  <p>Qualität: EPDM Farbe: grau Falz: 9 mm Falzlufft: 4 - 6 mm</p> <p style="text-align: right;">Preiscode I</p> | <p>SKD 9</p>  <p>Qualität: TPE Farbe: weiss, schwarz, rustikalbraun Falz: 10 mm Falzlufft: 4 - 5 mm</p> <p style="text-align: right;">Preiscode K</p> |
| <p>SKD 10</p>  <p>Qualität: TPE Farbe: weiss, schwarz, rustikalbraun Falz: 12 mm Falzlufft: 4 - 5 mm</p> <p style="text-align: right;">Preiscode K</p> | <p>SKD 11</p>  <p>Qualität: TPE Farbe: weiss, schwarz, rustikalbraun Falz: 10 mm Falzlufft: 4 - 6 mm</p> <p style="text-align: right;">Preiscode K</p> | <p>SKD 12</p>  <p>Qualität: TPE Farbe: weiss, schwarz, rustikalbraun Falz: 8 mm Falzlufft: 2 - 4 mm</p> <p style="text-align: right;">Preiscode I</p> |

Selbstklebende Ersatz- und Nachrüstdichtungen
Ab Lager lieferbar

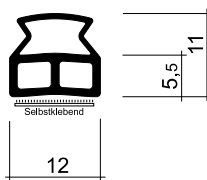
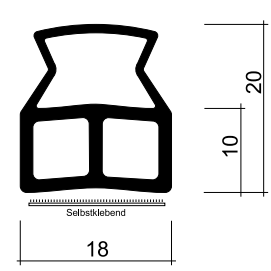
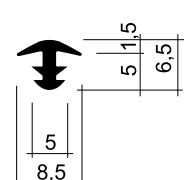
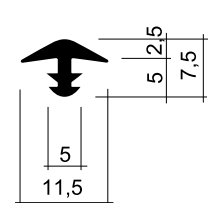
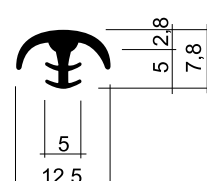
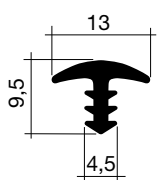
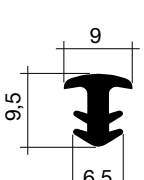
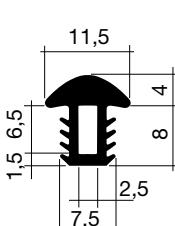
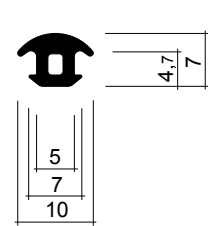
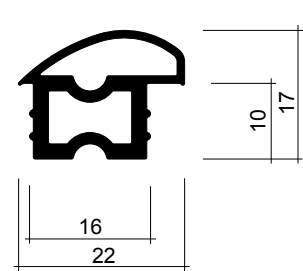
| | | |
|--|---|--|
| <h2>SKD 13</h2>  <p>Qualität: TPE Farbe: weiss, schwarz Falzluf: 9 - 10 mm</p> <p>Preiscode Q</p> | <h2>SKD 14</h2>  <p>Qualität: TPE Farbe: weiss, schwarz Falzluf: 16 - 18 mm</p> <p>Preiscode R</p> | |
| <h2>Korpusdichtungen KD 1 - 8</h2> <p>Für Ersatz und Nachrüstungen oder Möbelbau Ab Lager lieferbar</p> | <h2>KD 1</h2> (siehe auch KD 2, 3, 4) <p>Auch für Möbel geeignet</p>  <p>Qualität: TPE Farbe: schwarz, beige, grau, weiss Nut: 4 x 5 mm</p> <p>Preiscode D</p> | <h2>KD 2</h2> (siehe auch KD 1, 3, 4) <p>Auch für Möbel geeignet</p>  <p>Qualität: TPE Farbe: grau, schwarz Nut: 4 x 5 mm</p> <p>Preiscode D</p> |
| <h2>KD 3</h2> (siehe auch KD 1, 2, 4) <p>Auch für Möbel geeignet</p>  <p>Qualität: TPE Farbe: grau Nut: 4 x 5 mm</p> <p>Preiscode K</p> | <h2>KD 4</h2> (siehe auch KD 1, 2, 3)  <p>Qualität: TPE Farbe: grau, weiss Nut: 3,5 x 8 mm</p> <p>Preiscode C</p> | <h2>KD 5</h2>  <p>Qualität: TPE Farbe: schwarz Nut: 5 x 8 mm</p> <p>Preiscode E</p> |
| <h2>KD 6</h2>  <p>Qualität: TPE Farbe: grau Nut: 6 x 9 mm</p> <p>Preiscode E</p> | <h2>KD 7</h2>  <p>Qualität: TPE Farbe: schwarz Nut: 5 x 8 mm</p> <p>Preiscode E</p> | <h2>KD 8</h2>  <p>Qualität: Silikon/FDA Farbe: schwarz Nut: 6 x 9 mm</p> <p>Preiscode M</p> |

Türkeil **poesia**®

Keil mit Ihrem Logo



Bestellnummer: 106338

Silikon-Formteile aus eigener Produktion

Viele industrielle Anwendungen verwenden Silikonformteile. Produkte aus Flüssig-Silikon (LSR) sind aufgrund der universellen Materialeigenschaften vielseitig einsetzbar, wie z. Bsp. Haushalts- und Sanitärtechnik, Automobilindustrie, Elektrotechnik, Dental- und Medizintechnik etc.

Die LSR Formteile sind temperaturbeständig bis +250 °C oder kälteflexibel bis -50 °C, haben eine ausgezeichnete Chemikalienbeständigkeit und eine grosse Farbvielfalt.

Treppengummi TR 1 - 14

Antirutschstreifen

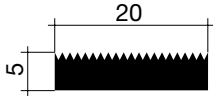
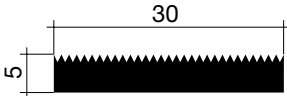
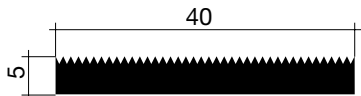
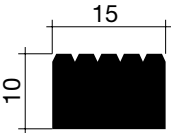
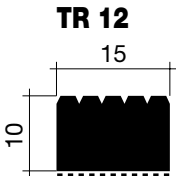
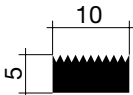
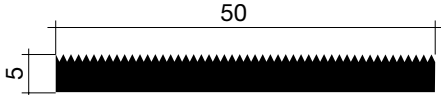
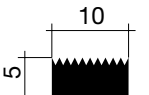
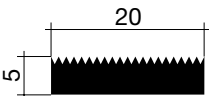
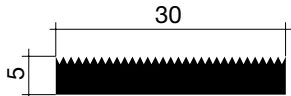
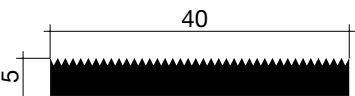
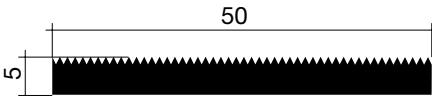
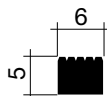
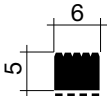
| | | |
|---|--|---|
| <p>TR 1 (siehe auch TR 5, 7, 8)</p>  <p>Qualität: EPDM/TPE Farbe: schwarz, braun, grau, beige</p> <p style="text-align: right;">Preiscode H</p> | <p>TR 2 (siehe auch TR 9)</p>  <p>Qualität: EPDM/TPE Farbe: schwarz, braun, grau, beige</p> <p style="text-align: right;">Preiscode I</p> | <p>TR 3 (siehe auch TR 10)</p>  <p>Qualität: EPDM/TPE Farbe: schwarz, braun, grau, beige</p> <p style="text-align: right;">Preiscode L</p> |
| <p>TR 4 (siehe auch TR 12)</p>  <p style="text-align: center;">Preiscode K</p>  <p style="text-align: center;">TR 12 selbstklebend Preiscode M</p> <p>Qualität: EPDM/TPE Farbe: schwarz, grau</p> | <p>TR 5 (siehe auch TR 7)</p>  <p>Qualität: EPDM/TPE Farbe: schwarz, braun, grau</p> <p style="text-align: right;">Preiscode D</p> | <p>TR 6 (siehe auch TR 11)</p>  <p>Qualität: EPDM/TPE Farbe: schwarz, braun, grau</p> <p style="text-align: right;">Preiscode L</p> |
| <p>TR 7 (siehe auch TR 5)</p>  <p style="text-align: center;">selbstklebend</p> <p>Qualität: TPE Farbe: schwarz, grau, braun, beige</p> <p style="text-align: right;">Preiscode I</p> | <p>TR 8 (siehe auch TR 1)</p>  <p style="text-align: center;">selbstklebend</p> <p>Qualität: TPE Farbe: schwarz, braun, grau, beige</p> <p style="text-align: right;">Preiscode K</p> | <p>TR 9 (siehe auch TR 2)</p>  <p style="text-align: center;">selbstklebend</p> <p>Qualität: TPE Farbe: schwarz, braun, grau, beige</p> <p style="text-align: right;">Preiscode K</p> |
| <p>TR 10 (siehe auch TR 3)</p>  <p style="text-align: center;">selbstklebend</p> <p>Qualität: TPE Farbe: schwarz, grau, braun, beige</p> <p style="text-align: right;">Preiscode N</p> | <p>TR 11 (siehe auch TR 6)</p>  <p style="text-align: center;">selbstklebend</p> <p>Qualität: TPE Farbe: schwarz, braun, grau, beige</p> <p style="text-align: right;">Preiscode O</p> | <p>TR 13 (siehe auch TR 5, 7, 8)</p>  <p style="text-align: center;">Preiscode B</p>  <p style="text-align: center;">selbstklebend Preiscode D</p> <p>Qualität: TPE Farbe: schwarz, braun, grau, beige</p> |

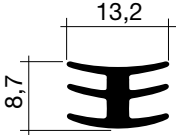
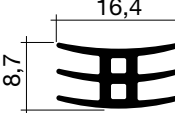
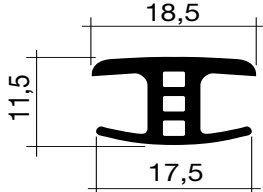
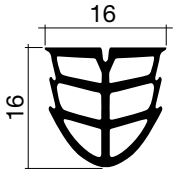
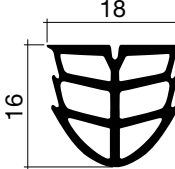
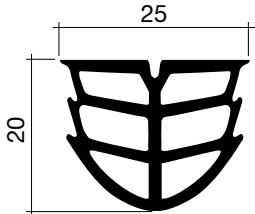
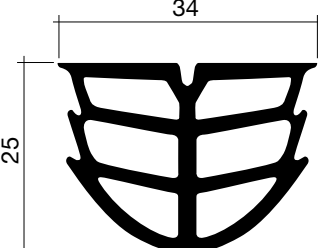
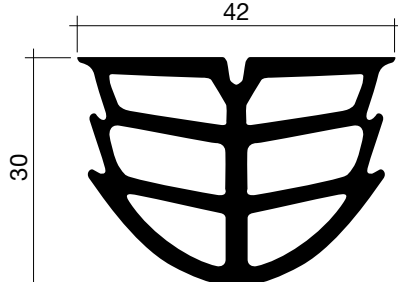
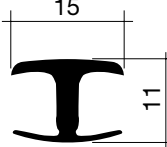
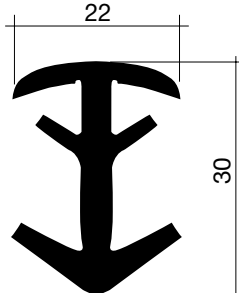
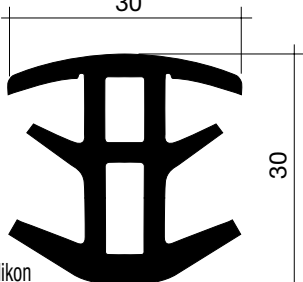
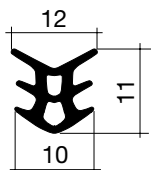
| | | |
|--|---|--|
| <p>FU 1 (siehe auch FU 2)</p>  <p>Qualität: TPE Farbe: schwarz, grau, braun, weiss Fuge: 8 -12 mm Preiscode H</p> | <p>FU 2 (siehe auch FU 1)</p>  <p>Qualität: TPE Farbe: schwarz, grau, braun, weiss Fuge: 10 -12 mm Preiscode K</p> | <p>FU 3 (siehe auch FU 9, KD 1, 2, 3, 4)</p>  <p>Qualität: TPE Farbe: schwarz, grau, braun, weiss Fuge: 10 -12 mm Preiscode K</p> |
| <p>FU 4</p>  <p>Qualität: EPDM/TPE Farbe: schwarz, grau Fuge: 7 -11 mm Preiscode M</p> | <p>FU 5</p>  <p>Qualität: EPDM/TPE Farbe: schwarz, grau, braun, weiss Fuge: 8 -14 mm Preiscode O</p> | <p>FU 6</p>  <p>Qualität: EPDM/TPE Farbe: schwarz, grau, braun, weiss Fuge: 11 -19 mm Preiscode P</p> |
| <p>FU 7</p>  <p>Qualität: EPDM/TPE Farbe: grau Fuge: 15 -25 mm Preiscode R</p> | <p>FU 8 (grössere Dimensionen auf Anfrage)</p>  <p>Qualität: EPDM/TPE Farbe: schwarz, grau Fuge: 19 -31 mm Preiscode S</p> | <p>FU 9 (siehe auch FU 3, KD 1, 2, 3, 4, 5)</p>  <p>Qualität: TPE Farbe: schwarz, grau, braun, weiss Fuge: 8 -12 mm Preiscode H</p> |
| <p>FU 10</p>  <p>Qualität: Silikon Farbe: grau Fuge: 10 -16 mm Preis auf Anfrage</p> | <p>FU 11</p>  <p>Qualität: Silikon Farbe: grau Fuge: 15 -32 mm Preis auf Anfrage</p> | <p>FU 12</p> <p>Für Trennwände</p>  <p>Qualität: TPE Farbe: grau Fuge: 6 -10 mm Preiscode K</p> |

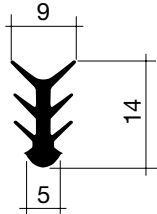
| | | |
|--|--|--|
| FU 13 (siehe auch FU 12, KD 4, 5, 6) | | |
|  <p>Qualität: TPE Farbe: grau Fuge: 5-7 mm</p> <p style="text-align: right;">Preiscode L</p> | | |

Wandabschlussdichtungen WA 1 - 3

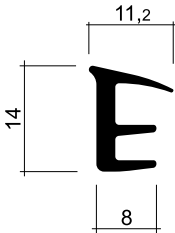
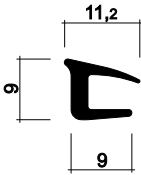
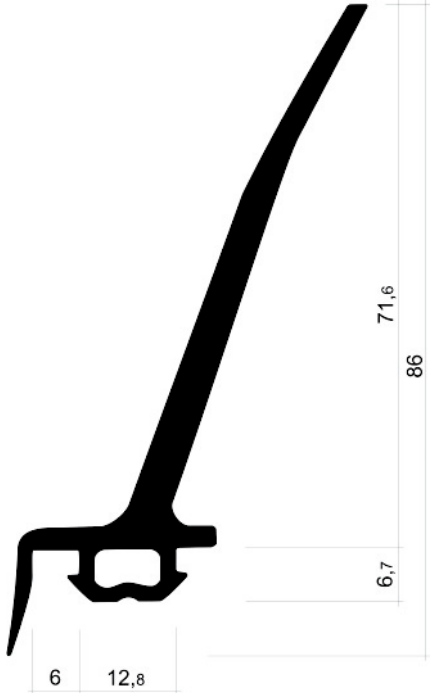
| | | |
|---|--|--|
| WA 1 (siehe auch WA 2) | WA 2 (siehe auch WA 1) | WA 3 |
|  <p>Qualität: TPE Farbe: schwarz</p> <p style="text-align: right;">Preiscode M</p> |  <p>Qualität: TPE Farbe: schwarz, beige, braun, rustikalbraun</p> <p style="text-align: right;">Preiscode I</p> |  <p>Qualität: TPE Farbe: schwarz, grau,</p> <p style="text-align: right;">Preis auf Anfrage</p> |

Bodenabschlussdichtungen BD 1 - 12

Für Ersatz und Nachrüstungen
Teilweise ab Lager lieferbar
Halbrund-Aluprofile siehe AL 8 bis 14

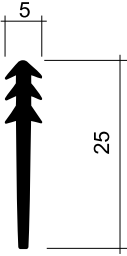
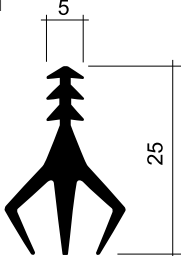
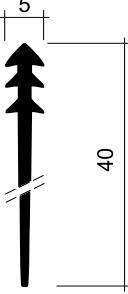
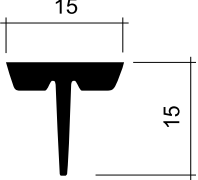
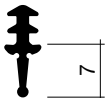
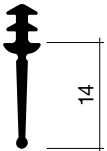
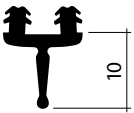
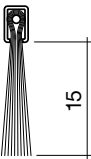
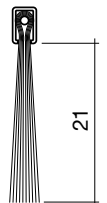
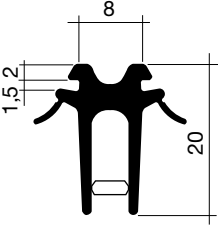
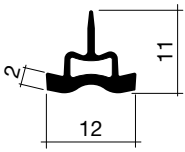
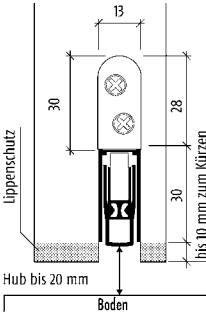
| | | |
|--|--|--|
| <p>BD 1 (siehe auch BD 3, 4, 5, 6, 7, 8, 9)</p> <p>Zum Einnuten 4 mm</p>  <p>Qualität: TPE Farbe: schwarz Nut: 4 mm</p> <p>Preiscode F</p> | <p>BD 2 (siehe auch BD 10)</p> <p>Zum Einnuten 4 mm</p>  <p>Qualität: TPE Farbe: schwarz Nut: 4 mm</p> <p>Preiscode K</p> | <p>BD 3 (siehe auch BD 1, 4, 6, 8, 9)</p> <p>Zum Einnuten 4 mm</p>  <p>Qualität: TPE Farbe: schwarz Nut: 4 mm</p> <p>Preiscode K</p> |
| <p>BD 4 (siehe auch BD 1, 3, 6, 7, 8, 11)</p> <p>Zum Anheften</p>  <p>Qualität: TPE Farbe: schwarz Falz: 15 mm</p> <p>Preiscode K</p> | <p>BD 5 (siehe auch BD 1, 8)</p> <p>Zum Einnuten 3 x 6 mm oder mit Aluprofil AL 2, AL 3</p>  <p>Qualität: Silikon, Rollen à 50 m Farbe: schwarz Nut: 3 x 6 mm Luft: 5 - 6 mm</p> <p>Preiscode G</p> | <p>BD 6 (siehe auch BD 1, 3, 4, 8, 9, 10, 11)</p> <p>Zum Einnuten 3 x 6 mm oder mit Aluprofil AL 2, AL 3, AL 4</p>  <p>Qualität: Silikon, Rollen à 50 m Farbe: schwarz Nut: 3 x 6 mm Luft: 12 - 13 mm</p> <p>Preiscode H</p> |
| <p>BD 7 (siehe auch BD 1, 3, 4, 8, 9)</p> <p>Zum Einnuten 3 x 6 mm</p>  <p>Qualität: EPDM, Rollen à 50 m Farbe: schwarz Nut: 2 Nuten 3 x 6 mm, Abstand 4 mm Luft: 8 - 9 mm</p> <p>Preiscode K</p> | <p>BD 8 (siehe auch BD 1, 5, 6)</p> <p>Bürstendichtung aus Nylonfasern passend zu Aluprofil AL 2, AL 3, AL 4 zum Einnuten</p>  <p>Qualität: Nylon, Lagerlänge 2,5 m Farbe: schwarz Nut: 4 mm</p> <p>Preiscode M</p> | <p>BD 9 (siehe auch BD 3, 6)</p> <p>Bürstendichtung aus Nylonfasern passend zu Aluprofil AL 2, AL 3, AL 4 zum Einnuten</p>  <p>Qualität: Nylon, Lagerlänge 2,5 m Farbe: schwarz Nut: 4 mm</p> <p>Preiscode N</p> |
| <p>BD 10 (siehe auch BD 2)</p> <p>Zu Aluprofil AL 5 auch höhenverstellbar</p>  <p>Qualität: Silikon, Rollen à 25 m Farbe: schwarz Falz: 15 mm</p> <p>Preiscode P</p> | <p>BD 11 (siehe auch BD 4)</p> <p>Zu Aluprofil AL 5 passend</p>  <p>Qualität: EPDM, Rollen à 52,5 m Farbe: schwarz</p> <p>Preiscode L</p> | <p>BD 12 (siehe auch BD 13, 14)</p> <p>Planet standard Typ HS</p> <p>Für Türen als Bodenabschluss, oder auch für rauch- feuerhemmende Schiebetüren. Spez. Ausführung unter HSFH und RD</p>  <p>Halbrundprofil AL 13, AL 14 (Details und Preise bitte anfragen)</p> |

Bodenabschlussdichtungen BD 13

Für Ersatz und Nachrüstungen
Teilweise ab Lager lieferbar
Halbrund-Aluprofile siehe AL 8 bis 14

| | | |
|---|---|---|
| BD 13 (siehe auch BD 12, 14) | (siehe auch BD 12, 13) | BD 14 (siehe auch BD 1, 3, 4, 6, 8, 9) |
| <p>Planet FT eingenutet für Türen und Schiebetüren</p> <p>Hub bis 20 mm Boden</p> <p>(Details und Preise bitte anfragen)</p> <p>Halbrundprofil AL 13, AL 14</p> | <p>Planet FT mit Sockel für seitliche Montage. Aluprofile siehe unter AL 19</p> <p>Boden</p> <p>(Details und Preise bitte anfragen)</p> | <p>Qualität: EPDM Farbe: schwarz Nut: 4 x 8 mm</p> <p>Preiscode G</p> |



Weitere Planet-Typen auf Anfrage

Schwelldichtungen SD 1 - 3

| | | |
|--|--|--|
| SD 1 | SD 2 | SD 3 |
| <p>Qualität: TPE Farbe: schwarz Nut: 4 mm</p> <p>Preiscode I</p> | <p>Zum Anheften</p> <p>Qualität: TPE Farbe: schwarz</p> <p>Preiscode H</p> | <p>Dichtung gleich wie RD 47</p> <p>Qualität: TPE Farbe: schwarz Nut: 4 x 8 mm Falz: 15 mm Falzluft: ca. 10 - 13,5 mm</p> <p>Preiscode K</p> |

Moosgummiprofile MOB

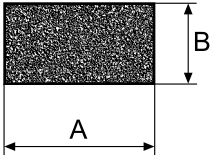
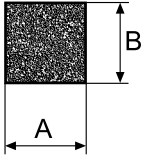
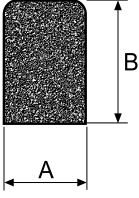
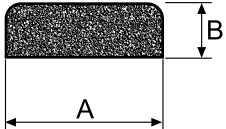
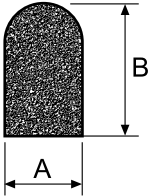
Preisgünstige Moosgummiprofile für den Baubereich
Andere Dimensionen auf Anfrage

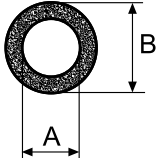
| MOB | | MOB | | MOB | | MOB | |
|---|------------|--|------------|---|------------|---|------------|
| Rechteckprofil Farbe: hellgrau | | Quadratprofil Farbe: hellgrau | | Rechteckgerundet Farbe: hellgrau | | Rechteckgerundet Farbe: hellgrau | |
|  | |  | |  | |  | |
| A x B | Preiscode* | A x B | Preiscode* | A x B | Preiscode* | A x B | Preiscode* |
| 12 x 2 mm 10 x 4 mm 20 x 4 mm 15 x 5 mm 25 x 5 mm 50 x 5 mm 20 x 6 mm 30 x 6 mm 12 x 8 mm 20 x 8 mm 40 x 8 mm 12 x 10 mm 25 x 10 mm 40 x 10 mm 20 x 12 mm 30 x 12 mm 30 x 20 mm 40 x 20 mm 30 x 25 mm 40 x 25 mm | | 6 x 6 mm 7 x 7 mm 8 x 8 mm 10 x 10 mm 12 x 12 mm 16 x 16 mm 18 x 18 mm 20 x 20 mm 30 x 30 mm | | 8 x 14 mm 13 x 20 mm 13 x 26 mm 14 x 18 mm 14 x 30 mm | | 16 x 10 mm 18 x 13 mm 25 x 8 mm | |
| <h2>MOB</h2> | | | | | | | |
| Flachrundprofil Farbe: hellgrau | | Rundprofil Farbe: hellgrau | | Schlauchprofil Farbe: hellgrau | | | |
|  | |  | |  | | | |
| A x B | Preiscode* | Ø | Preiscode* | A / B | Preiscode* | | |
| 4 x 10 mm 6 x 10 mm 6 x 12 mm 10 x 17 mm 12 x 16 mm | | 2 mm 3 mm 4 mm 5 mm 6 mm 7 mm 8 mm 9 mm 10 mm 12 mm 15 mm 18 mm 20 mm 25 mm | | 6/18 mm 10/15 mm 10/20 mm 13/25 mm 16/24 mm 19/33 mm 25/45 mm | | * alle Preise auf Anfrage | |

Diverse weitere Dimensionen
auf Anfrage







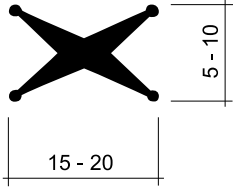
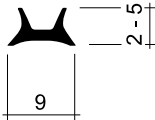
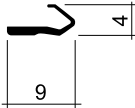
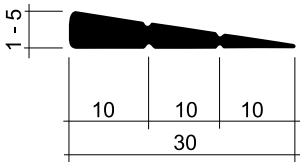

Weitere Moosgummiprofile finden
Sie neu im Industriekatalog.

Material: NBR
 Material: TPE
 Material: CR formgeschäumt

Preise, Dimensionen und
Verfügbarkeit auf Anfrage.

Universaldichtungen UD 1 - 12

Für Ersatz und Nachrüstungen
Ab Lager lieferbar

| | | |
|---|--|---|
| <p>UD 1</p>  <p>Qualität: TPE Farbe: schwarz Preiscode I</p> | <p>UD 2</p> <p>Zum Anheften</p>  <p>Qualität: TPE Farbe: schwarz Preiscode F</p> | <p>UD 3</p> <p>Zum Anheften</p>  <p>Qualität: TPE Farbe: schwarz, beige Falzlufte: 2 - 3 mm Preiscode G</p> |
| <p>UD 4</p> <p>Keil für Rollstühle</p>  <p>Qualität: EPDM Farbe: beige Preiscode K</p> | <p>UD 5 Komprimband BG 1 (Montageband für Fenster und Türen)</p>  <p>Qualität: PU-Schaumstoffband selbstklebend, vorkomprimiert, Bandbreite 15 mm, Rollenlänge 12,5 m Farbe: grau Fuge: 1,5 - 3 mm Preiscode D</p> | <p>UD 6 Komprimband BG 1 (Montageband für Fenster und Türen)</p>  <p>Qualität: PU-Schaumstoffband selbstklebend, vorkomprimiert, Bandbreite 15 mm, Rollenlänge 10 m Farbe: grau Fuge: 2,5 - 5 mm Preiscode G</p> |
| <p>UD 7 Komprimband BG 1 (Montageband für Fenster und Türen)</p>  <p>Qualität: PU-Schaumstoffband selbstklebend, vorkomprimiert, Bandbreite 20 mm, Rollenlänge 5 m Farbe: grau Fuge: 5 - 9 mm Preiscode N</p> | <p>UD 8 Montageband für Fenster und Türen</p>  <p>Qualität: PVC-Schaumstoffband geschlossenporig, selbstklebend, Querschnitt 12 x 10 mm, Rollenlänge 10 m Farbe: anthrazit Fuge: 1,5 - 3 mm Preiscode A</p> | <p>UD 9 Vorlege- und Distanzband oder Trennband</p>  <p>Qualität: PE-Polyäthylenschaum geschlossenporig, selbstklebend, Querschnitt 12 x 3 mm, Rollenlänge 20 m Farbe: weiss, anthrazit Preiscode A</p> |
| <p>UD 10 Distanz- und Trennband Vorlegeband</p>  <p>Qualität: PE-Polyäthylenschaum geschlossenporig, selbstklebend, Querschnitt 12 x 4 mm, Rollenlänge 20 m Farbe: weiss, anthrazit Preiscode A</p> | <p>UD 11 Distanz- und Trennband Vorlegeband</p>  <p>Qualität: PE-Polyäthylenschaum geschlossenporig, selbstklebend, Querschnitt 12 x 5 mm, Rollenlänge 10 m Farbe: weiss, anthrazit Preiscode A</p> | <p>UD 12 Brandschutzdichtband Alu</p>  <p>Qualität: Keramikfaser selbstklebend, Querschnitt 15 x 5 mm, Rollenlänge 10 m Farbe: weiss Preiscode A</p> |

Aluminiumprofile AL 1 - 11

Nur teilweise lagerhaltig
Preise nach separater Preisliste
Andere Dimensionen auf Anfrage

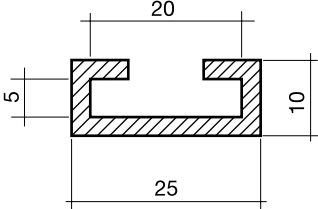
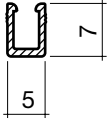
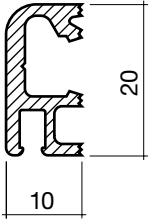
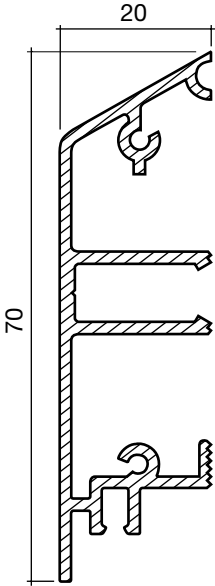
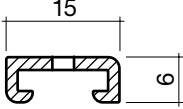
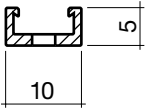
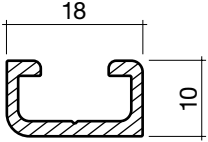
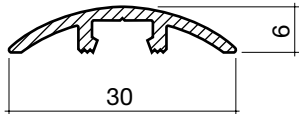
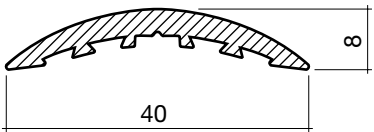
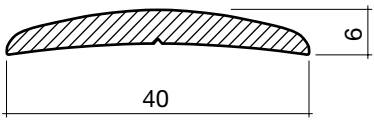
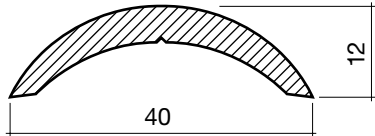
| | | |
|--|--|--|
| <p>AL 1 Halteprofil Tür- und Torprofil TT (siehe TT3, 8, 9, 12, 13, 14)</p> <p>Allega 3607</p>  <p>Qualität: Aluminium Farbe: blank</p> | <p>AL 2 passt zu Profil AF 5, 6 sowie BD 5, 6, 8, 9</p> <p>Halteprofil zum Einnuten, für Gummi- und Bürstendichtung</p>  <p>Qualität: Aluminium Farbe: blank, farblos- oder bronze eloxiert Lagerlänge: 5250 mm oder Zuschnitte</p> | <p>AL 3 passt zu Profil AF 5, 6 sowie BD 5, 6, 8, 9</p> <p>Türsockel für Sanierung, mit Dichtung und Halbprofil AL 8 - 14 für Gummi- und Bürstendichtung Befestigungsset 901.9</p>  <p>Qualität: Aluminium Farbe: blank, farblos- oder bronze eloxiert Lagerlänge: 5250 mm oder Zuschnitte</p> |
| <p>AL 4 Passt zu Profil BD 6, 8, 9</p> <p>Türsockel für Gummi- oder Bürstendichtung Befestigungsset 901.9 Abdeckplatten 907</p>  <p>Qualität: Aluminium Farbe: blank, farblos- oder bronze eloxiert Lagerlänge: 5250 mm</p> | <p>AL 5 Passt zu Profil FD 25, 26, BD 11</p> <p>Höhenverstellbar Zubehör 908 (Höhenverstellung auch für BD 10 erhältlich)</p>  <p>Qualität: Aluminium Farbe: blank, farblos- oder bronze eloxiert Lagerlänge: 5250 mm oder Zuschnitte</p> | <p>AL 6 Passt zu Profil FD 50</p> <p>Auch für Sanierung</p>  <p>Qualität: Aluminium Farbe: blank Lagerlänge: 5250 mm oder Zuschnitte</p> |
| <p>AL 7 passt zu Profil FD 10, 51</p> <p>Auch für Sanierung</p>  <p>Qualität: Aluminium Farbe: blank, farblos- oder bronze eloxiert Lagerlänge: 5250 mm oder Zuschnitte</p> | <p>AL 8 Halbrundprofile zu Bodenabschl. Dichtung BD 1 bis BD 13</p>  <p>Qualität: Aluminium Farbe: blank, farblos- oder bronze eloxiert Lagerlänge: 5250 mm oder Zuschnitte</p> | |
| <p>AL 9 Halbrundprofile zu Bodenabschl. Dichtung BD 1 bis BD 13</p>  <p>Qualität: Aluminium Farbe: blank, farblos- oder bronze eloxiert Lagerlänge: 5250 mm oder Zuschnitte</p> | <p>AL 10 Halbrundprofile zu Bodenabschl. Dichtung BD 1 bis BD 13</p>  <p>Qualität: Aluminium Farbe: blank, farblos- oder bronze eloxiert Lagerlänge: 5250 mm oder Zuschnitte</p> | <p>AL 11 Halbrundprofile zu Bodenabschl. Dichtung BD 1 bis BD 13</p>  <p>Qualität: Aluminium Farbe: blank, farblos- oder bronze eloxiert Lagerlänge: 5250 mm oder Zuschnitte</p> |

Aluminiumprofile AL 12 - 21

Nur teilweise lagerhaltig
Preise nach separater Preisliste
Andere Dimensionen auf Anfrage

AL 12 Halbrundprofile zu Bodenabschl.
Dichtung BD 1 bis BD 13

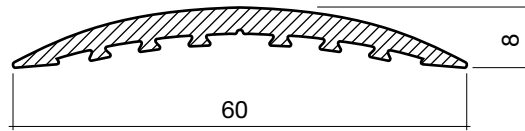

Qualität: Aluminium
Farbe: blank, farblos- oder bronze eloxiert
Lagerlänge: 5250 mm oder Zuschnitte

AL 13 Bodenabschluss zu Planet oder
BD 1 bis 13

Planet Hohlfachschiene

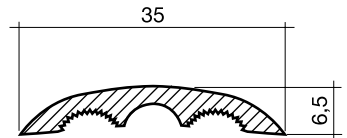

Qualität: Aluminium
Farbe: farblos- oder braun eloxiert
Standardlängen: 650, 750, 850, 950, 1050, 1150, 1250, 1350 mm, max. Länge 6 m

AL 14 Bodenabschluss zu Planet oder
BD 1 bis 13

Planet Hohlfachschiene

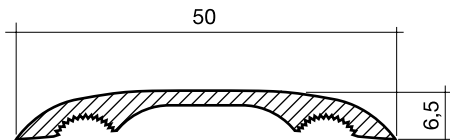

Qualität: Aluminium
Farbe: farblos- oder braun eloxiert
Standardlängen: 650, 750, 850, 950, 1050, 1150, 1250, 1350 mm, max. Länge 6 m

AL 15 Sanierungsprofil für Dichtung
FD 220 (wetterseitig)

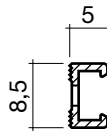

Qualität: Aluminium
Farbe: blank Lagerlänge 5250 mm

AL 16 zu Brandschutzsystem BS 2,
passende Profile RD 10, 24

Zu Brandschutzsystem E 130/ T 30

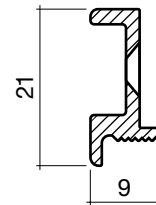

Alu-Wärmeleitprofil für Brandschutztüren, Verwendung mit Schäumstreifen und Silikondichtung. Alu Passstücke siehe AL 17, 18, 20

Qualität: Aluminium
Farbe: blank
Rahmenfalztiefe: 42 mm Lagerlänge 2150 m

AL 17 Zu Brandschutzsystem EI 30/T 30

Passend zu Glutz Schliessblech Nr. 1153
Falztiefe 35 mm = AL 17 - 35
Falztiefe 30,5 mm = AL 17 - 30,5

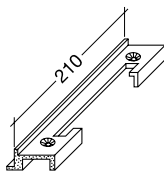

Qualität: Aluminium
Farbe: blank
Konfektioniert mit Schäumstreifen siehe BS 2, BS 3

AL 18 (siehe auch ZD 30, 76, 123, 124,
130, 139)

Passend zu Glutz Schliessblech Nr. 1151
Falztiefe 35 mm = AL 17 - 35
Falztiefe 30,5 mm = AL 17 - 30,5

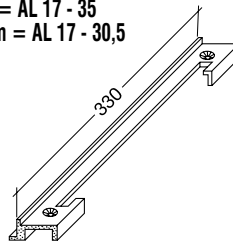

Qualität: Aluminium
Farbe: blank
Konfektioniert mit Schäumstreifen siehe BS 2, BS 3

AL 19 Planetsockel zu BD 13
Planet FT

Sockel auch im Zuschnitt erhältlich

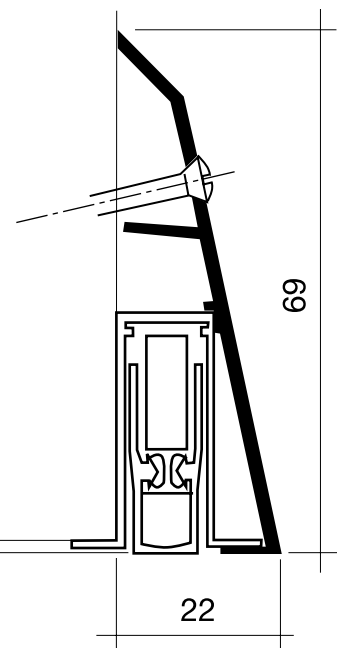

Qualität: Aluminium
Farbe: farblos eloxiert

AL 20 Zu Brandschutzsystem EI 30/T 30

Passend zu Glutz Schliessblech B 1102.431
Falztiefe 44 mm

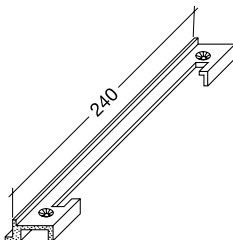

Qualität: Aluminium
Farbe: blank
Konfektioniert mit Schäumstreifen siehe BS 4

AL 21 (siehe auch BD 13)

Passend zu Glutz Schliessblech B 1102.431
Falztiefe 44 mm

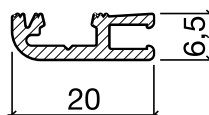

Qualität: Aluminium
Farbe: blank, farblos- oder bronze eloxiert
Lagerlänge: 5259 mm

GM Geräte, Maschinen

Um Ihnen die Arbeit zu erleichtern, führen wir ein bewährtes Sortiment an Geräten, Maschinen und Werkzeugen.



GM 1 Heiss-Schweissgerät für TPE Profile
Kompl. mit auswechselbaren Gegenprofilen und Lüfter sowie Dichtungsstanze mit Stellmass und Massbändern für Rahmen und Flügel.

Führungswerkzeuge stellen wir für jedes Profil in unserem eigenen Betrieb her.

GM 1V Vermietung:

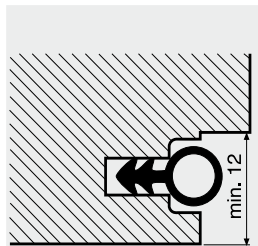

GM 2 Nutfräsmaschine für Einfräsdichtungen
AF-System (Nut gerade zum Falz und in die Ecke)

Zubehör:
8 mm Spannzange für unsere Dichtungen AF 5 bis 11

GM 2V Vermietung:

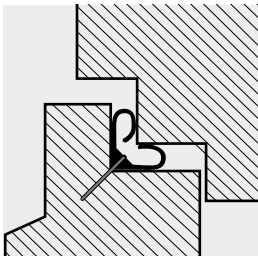
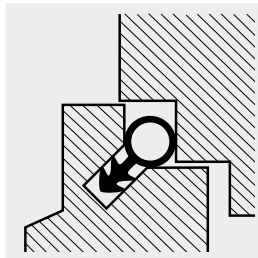

GM 4 Haft-Pistole (Pressluft)
zu Sanierungsdichtungen AF 1 bis 4 mit langer Nase

Zubehör:
Haften **WH 1, WH 2, WH 3** (siehe Seite 103)

GM 4V Vermietung:

WH Werkzeuge, Hilfsmittel



WR 1 Einrollwerkzeug
 Passende Profile: FD 73, 74, 75, 76, 77, 78, 83, 84, 90, 92, 93, 94, 95, 96, 144, 221, 222, 223, 224, 225, 226



WR 2 Einrollwerkzeug
 Passende Profile: ZD 1, 55, 57, 58, 88, 102, 109, 119, 120



WR 3 Einrollwerkzeug
 Passende Profile: ZD 26, 121, 122, 126, 140, 143



WR 4 Einrollwerkzeug
 Passende Profile: RD 21, 23

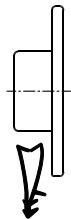

WR 5 Einrollwerkzeug
 Passende Profile: RD 22, 24

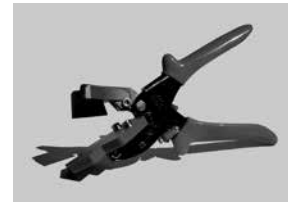
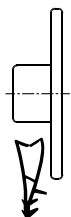

WZ 1 Schneidezange für Gehrungsschnitt
 geeignet für unsere Rahmendichtungen

WH 1 Haften zu Pressluftpistole GM 4 / GM 4V
 System AF 1 - 4
 Typ 72, Länge 10 mm

WH 2 Haften zu Pressluftpistole GM 4 / GM 4V
 System AF 1 - 4
 Typ 72, Länge 8 mm

WH 3 Haften zu Pressluftpistole GM 4 / GM 4V
 System AF 1 - 4
 Typ 72, Länge 6 mm

WH 10 Nutfräser 3 mm zu System Hebgo
 zu Bosch-Nutfräsmaschine **GM 2 / GM 2V**

WH 11 Nutfräser 3 mm zu System Sico
 zu Bosch-Nutfräsmaschine **GM 3 / GM 3V**

WH 12 Nutfräser 3 mm zu GM2 / GM2V

WH0030 Musterbox Fachrichtung Fensterbau

WH0031 Musterbox Fachrichtung Türenbau

DUSCHKABINENDICHTUNGEN

Duschcabinen-Dichtungen für 6-8 mm ESG Glas, ohne Magnet

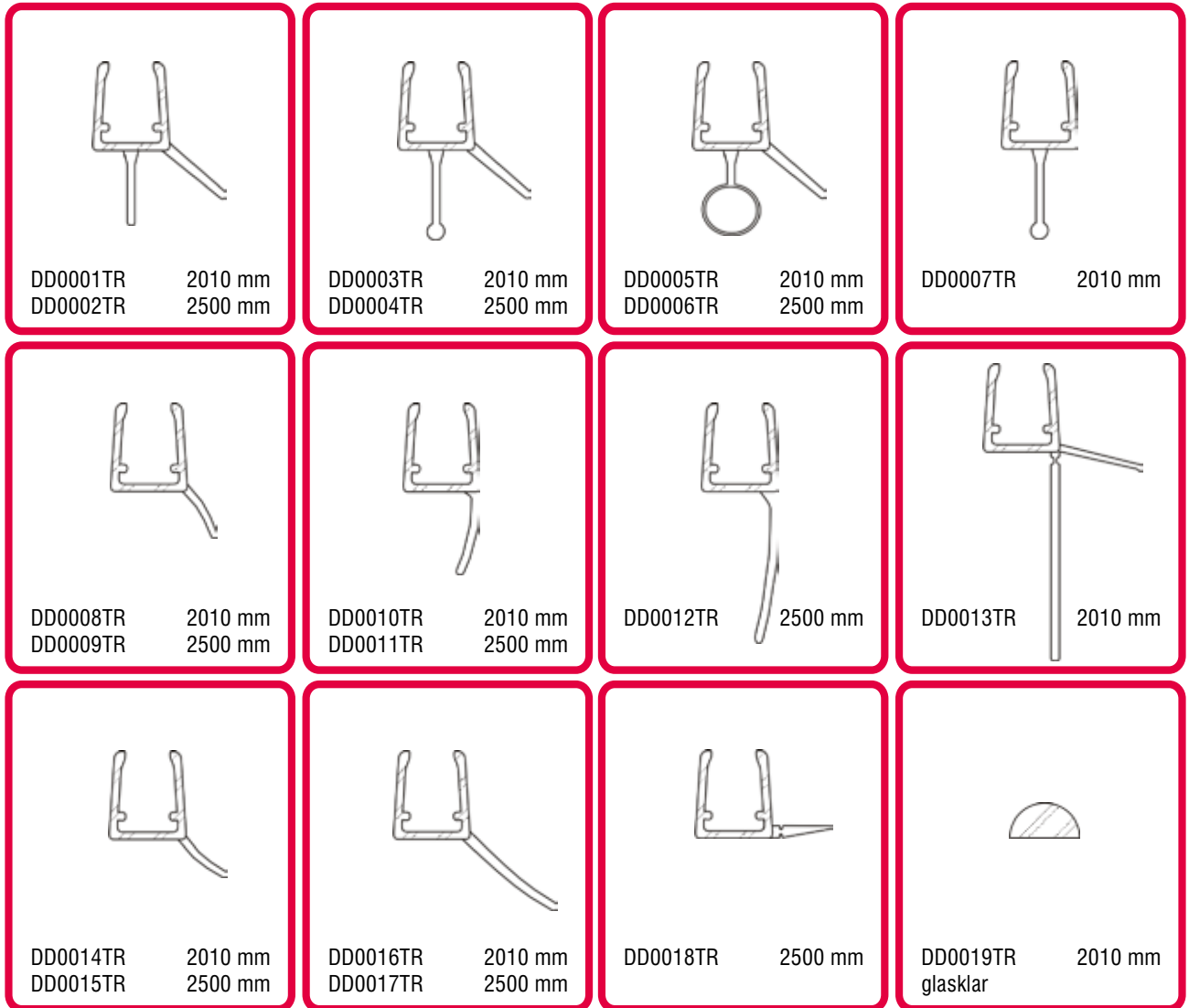

Vorgebogene Versionen für 500 mm und 550 mm Radius für 6-8 mm ESG Glas

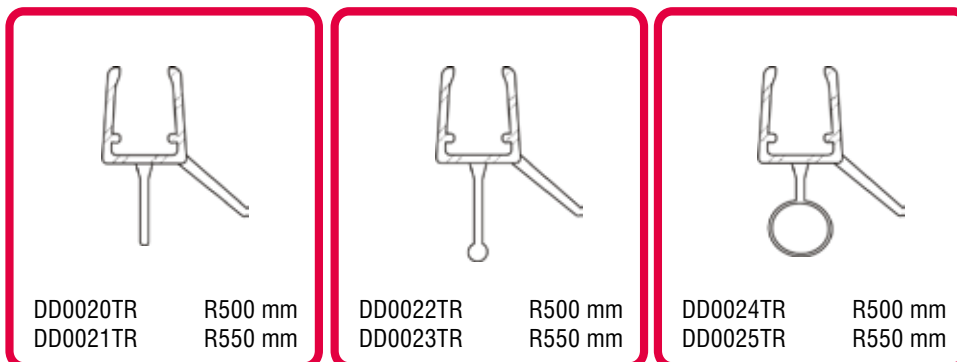

Abbildungen Massstab 1:1

Duschkabinen-Dichtungen für 6-8 mm ESG Glas, ohne Magnet

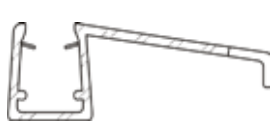

DD0026TR 2010 mm
DD0027TR 2500 mm

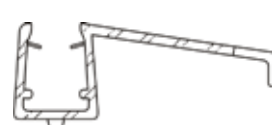

DD0028TR 2010 mm
DD0029TR 2500 mm

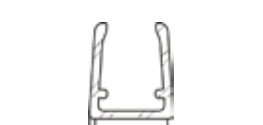

DD0030TR 2010 mm
DD0031TR 2200 mm
DD0032TR 2500 mm

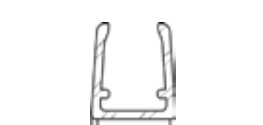

DD0033TR 2010 mm
DD0034TR 2500 mm



DD0035TR 2010 mm
DD0036TR 2500 mm



DD0037TR 2010 mm
DD0038TR 2500 mm



DD0039TR 2500 mm
selbstklebend



DD0040TR
selbstklebend lichtgrau

Duschkabinen-Dichtungen für 8-10 mm ESG Glas,



DD0041TR 2500 mm



DD0042TR 2500 mm

Vitalux-Scheibenreiniger



ES4RVH rot

Schutz- und Reinigungsutensilien



WH0021
Schimmelpilzkiller



WH0022
Algen-, Moos- und Fettentferner











WH0023
Desinfektionsspray

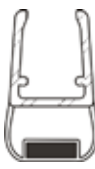
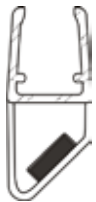
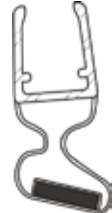

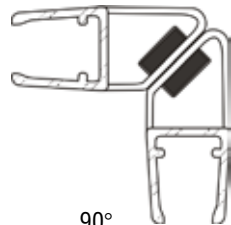

WH0024
Desinfektionstücher

DUSCHKABINENDICHTUNGEN

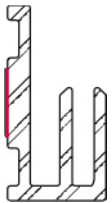
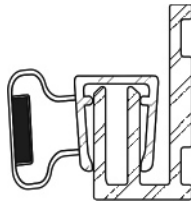
Duschkabinen-Dichtungen für 6-8 mm ESG Glas, mit Magnet

| | | |
|---|---|---|
|  DD0043TR 2010 mm DD0044TR 2200 mm DD0045TR 2500 mm |  DD0046TR 2010 mm SN DD0047TR 2010 mm NS DD0048TR 2200 mm SN DD0049TR 2200 mm NS DD0050TR 2500 mm SN DD0051TR 2500 mm NS |  DD0052TR 2010 mm SN DD0053TR 2010 mm NS DD0054TR 2500 mm SN DD0055TR 2500 mm NS |
|  Set Nr. 1 90° DD0056SET |  Set Nr. 2 90° DD0057SET |  Set Nr. 3 135° DD0058SET |
|  Set Nr. 4 180° DD0059SET |  Set Nr. 5 180° DD0060SET |  Set Nr. 6 180° DD0061SET |
|  DD0062TR 2010 mm DD0063TR 2500 mm |  DD0064TR selbstklebend 2500 mm |  Set Nr. 7 DD0065SET |

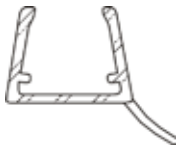
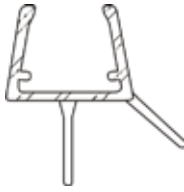
Duschkabinen-Dichtungen für 10-12 mm ESG Glas, ohne Magnet

| | | | |
|---|---|--|---|
|  DD0066TR 2200 mm DD0067TR 2500 mm |  DD0068TR 2200 mm DD0069TR 2500 mm |  DD0070TR 2200 mm DD0071TR 2500 mm |  DD0072TR 2200 mm DD0073TR 2500 mm |
|---|---|--|---|

Duschkabinen-Dichtungen für 10-12 mm ESG Glas, mit Magnet



DD0074TR 2200 mm
DD0075TR 2500 mm

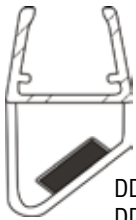

DD0076TR 2200 mm SN
DD0077TR 2200 mm NS
DD0078TR 2500 mm SN
DD0079TR 2500 mm NS

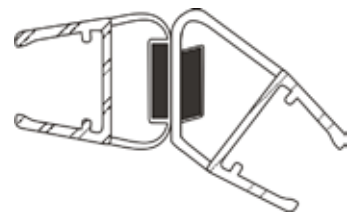

Set Nr. 8 135°
DD0080SET

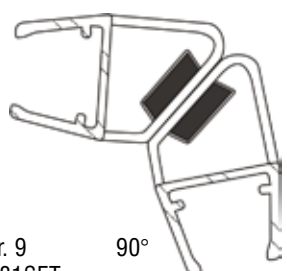

Set Nr. 9 90°
DD0081SET



Set Nr. 10 180°
DD0082SET



Set Nr. 11 180°
DD0083SET

Duschkabinen-Dichtungen zum Einziehen



DD0084TR Rolle: 25 m



DD0085TR Rolle: 25 m

Duschkabinen-Dichtungen für 4.8-5 mm ESG Glas, ohne Magnet

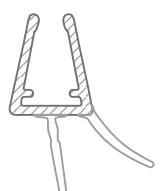

DD0086TR 2010 mm

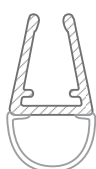

DD0087TR 2010 mm

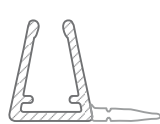

DD0088TR 2010 mm

Duschkabinen-Dichtungen für 4.8-5 mm ESG Glas, ohne Magnet



DD0089TR 2010 mm

DUSCHKABINENDICHTUNGEN

Duschkabinen-Dichtungen für 6-8 mm ESG Glas

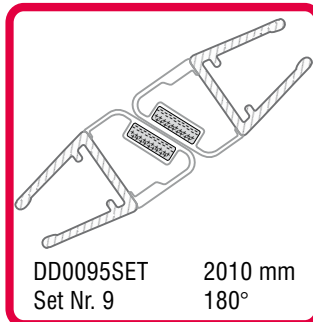
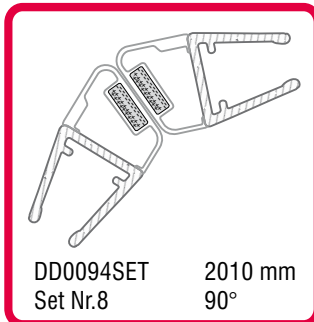
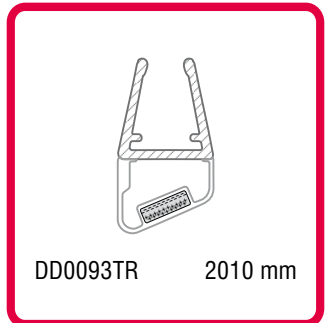
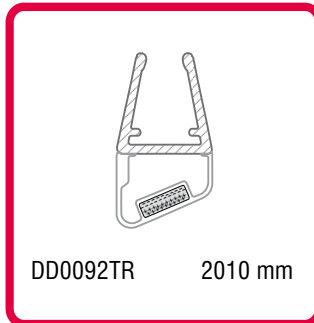
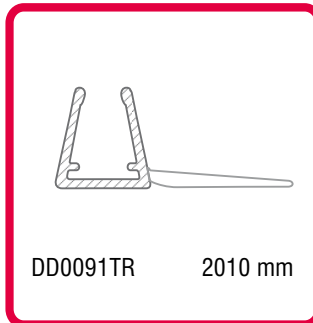
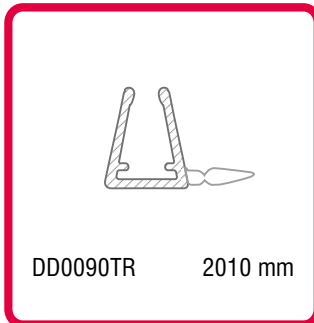

Duschkabinen-Dichtungen für 6 mm ESG Glas

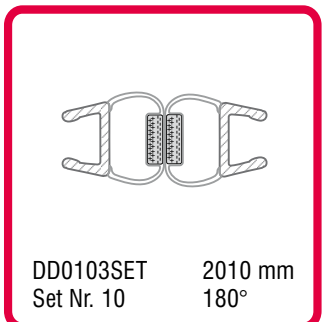
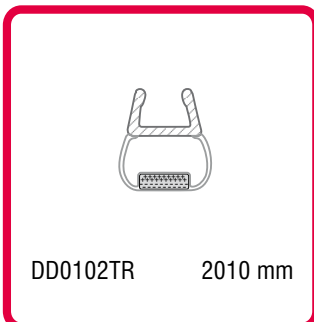
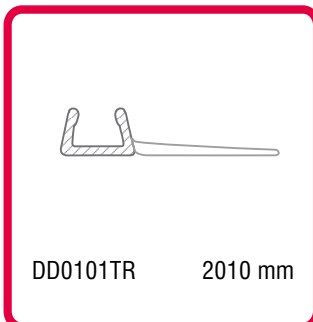
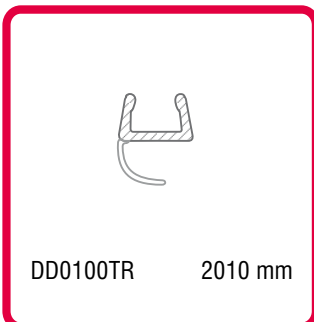
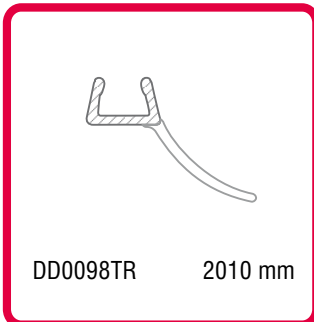
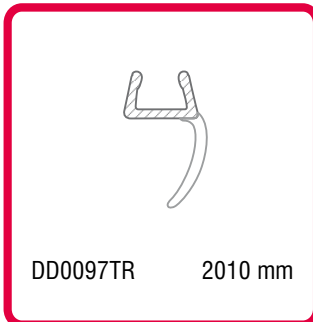
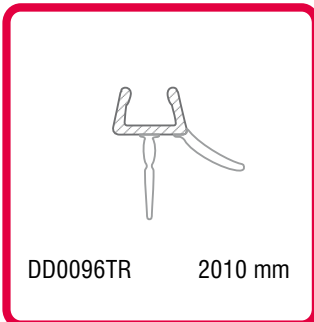

Duschkabinen-Dichtungen für 8 mm ESG Glas

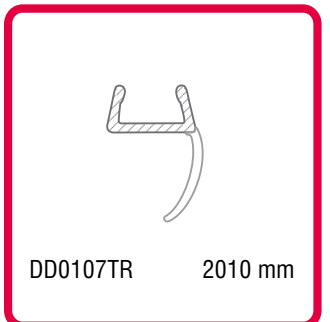
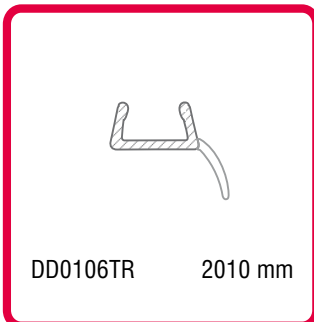
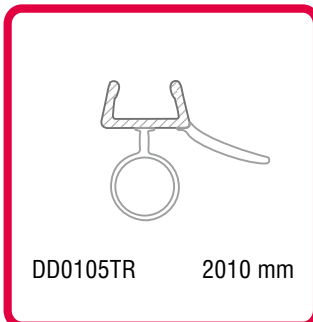
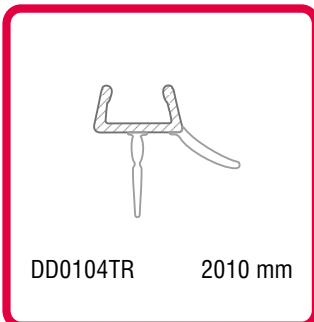

| | | | |
|---|---|--|---|
|  |  |  |  |
| DD0108TR 2010 mm | DD0109TR 2010 mm | DD0110TR 2010 mm | DD0111TR 2010 mm |
|  |  |  |  |
| DD0112TR 2010 mm | DD0113TR 2010 mm | DD0114TR 2010 mm | DD0115SET 2010 mm Set Nr. 11 180° |
|  |  |  |  |
| DD0116TR 2010 mm | DD0117TR 2010 mm | DD0118SET 2010 mm Set Nr. 12 90° | DD0119SET 2010 mm Set Nr. 13 180° |
|  |  |  |  |
| DD0120TR 2010 mm | DD0121TR 2010 mm | DD0122SET 2010 mm Set Nr. 14 90° | DD0123SET 2010 mm Set Nr. 15 180° |
|  |  |  |  |
| DD0124TR 2010 mm | DD0125TR 2010 mm | DD0126SET 2500 mm Set Nr. 16 90° | DD0127SET 2010 mm Set Nr. 17 180° |

Anfrage **Bestellung**

gewünschtes bitte ankreuzen

Firmenstempel
(bitte deutlich lesbar)

Datum:

Ansprechpartner:

Telefon:

Fax:

Email:

Gesamtkatalog

Bitte senden Sie mir den aktuellen Gesamtkatalog

Handmuster

Bitte schicken Sie mir erst Handmuster (ca. 18 cm) der unten abgebildeten Dichtung zum Ausprobieren.

Bitte schicken Sie mir Handmuster von:

Dichtung

Leichte Handhabung – einfach einen Stempelabdruck machen oder das Muster zur Bestimmung einschicken.

| Menge: | Artikel (Stempelabdruck): | Farbe: | Wird bei Anfrage von MK Dichtungs AG ausgefüllt |
|----------|---------------------------|--------|--|
| St. | | | Preis p. Stück in CHF: |

Datum/Unterschrift:

.....

●●● **mk dichtungs ag**

MK Dichtungs AG
Grenzweg 3, CH-5726 Unterkulm
Tel. 062 768 70 80, Fax 062 768 70 81
mk-ag@poesia-gruppe.ch



KÜHLRAUMDICHTUNGEN

EINDRÜCKDICHTUNGEN

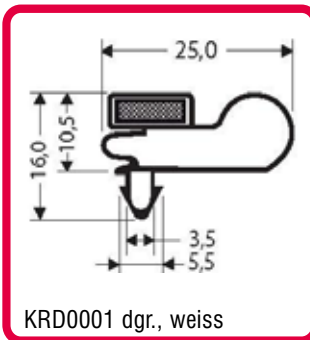

KRD0001 dgr., weiss

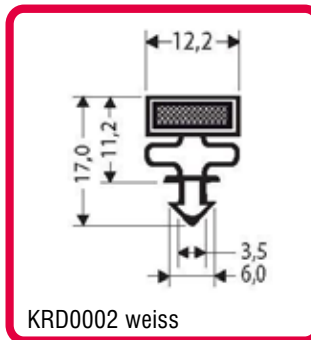

KRD0002 weiss

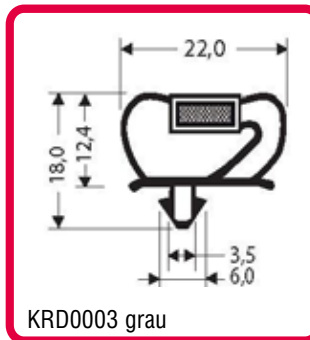

KRD0003 grau

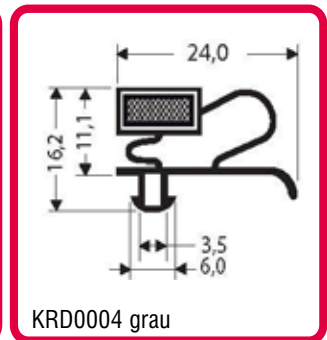

KRD0004 grau

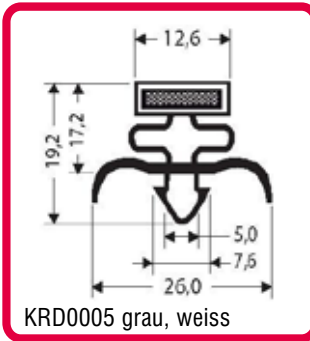

KRD0005 grau, weiss

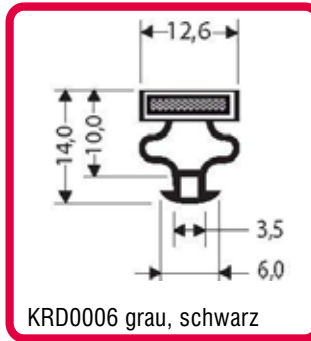

KRD0006 grau, schwarz

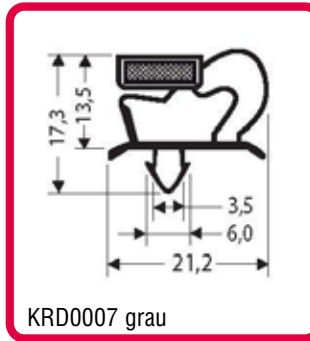

KRD0007 grau

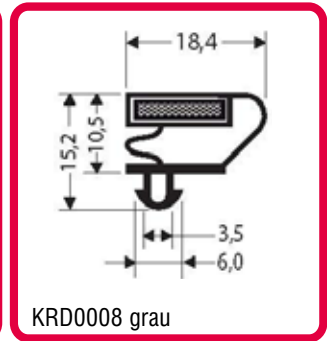

KRD0008 grau

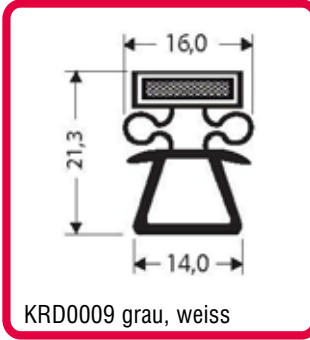

KRD0009 grau, weiss

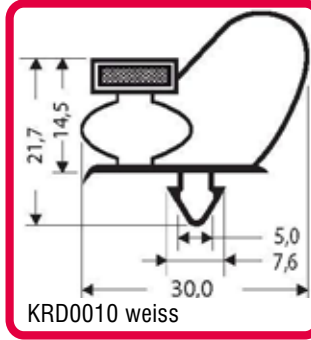

KRD0010 weiss

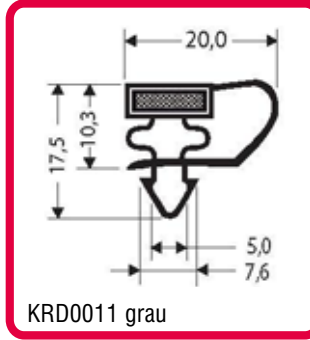

KRD0011 grau

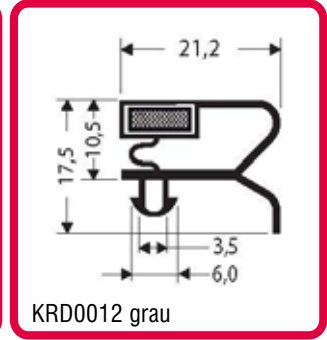

KRD0012 grau

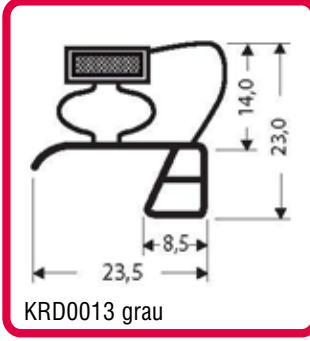

KRD0013 grau

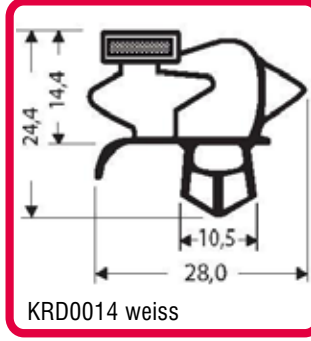

KRD0014 weiss

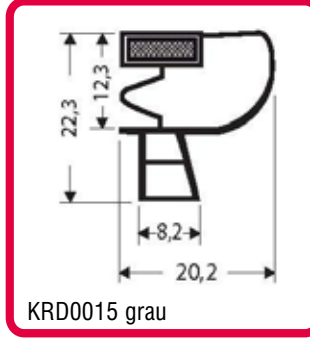

KRD0015 grau

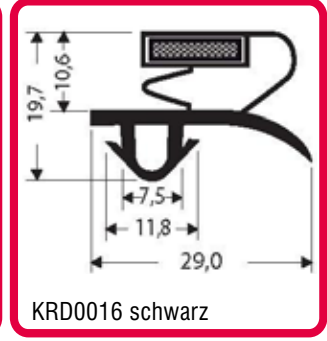

KRD0016 schwarz

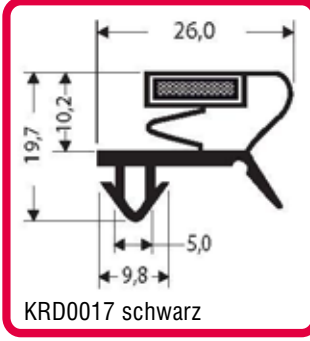

KRD0017 schwarz

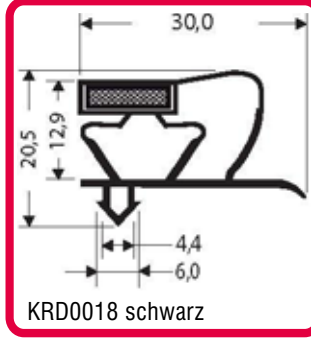

KRD0018 schwarz

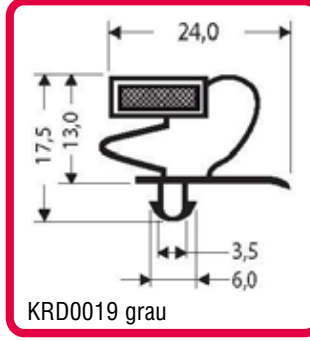

KRD0019 grau

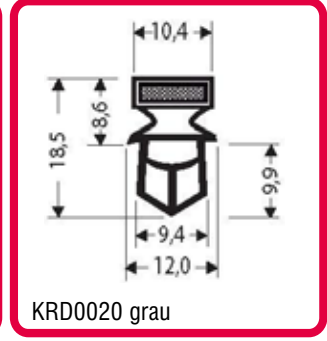

KRD0020 grau

KÜHLRAUMDICHTUNGEN

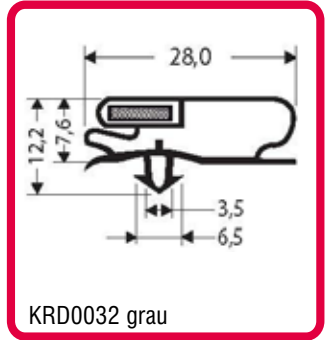
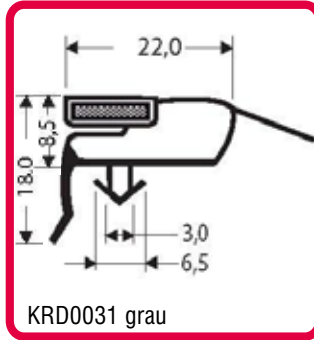
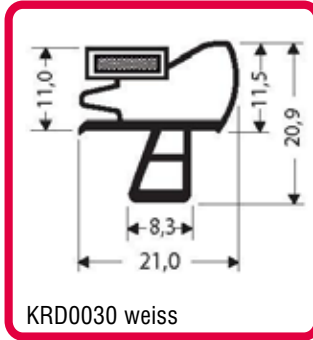
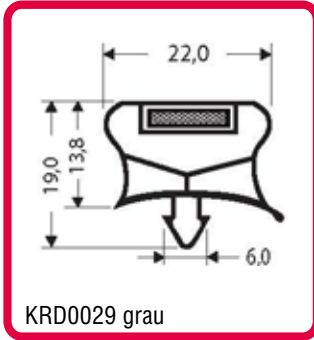
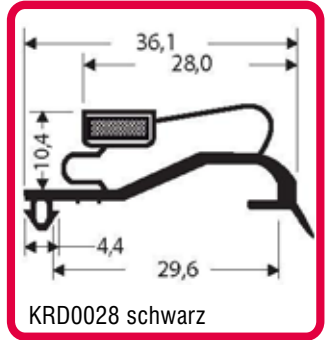
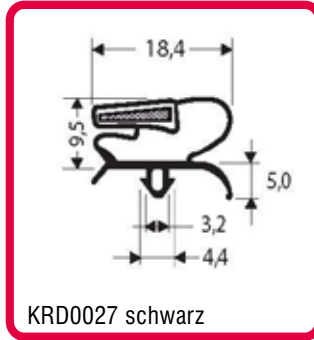
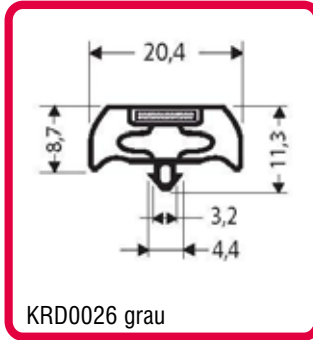
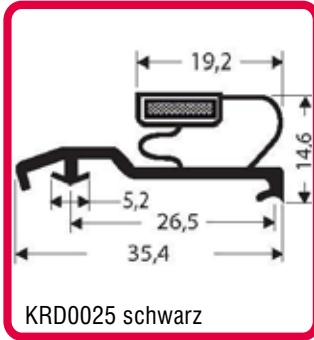
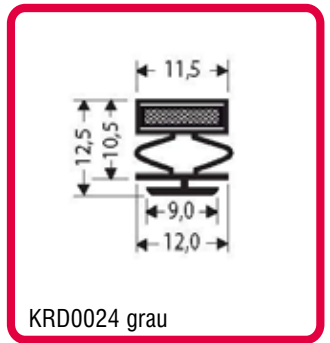
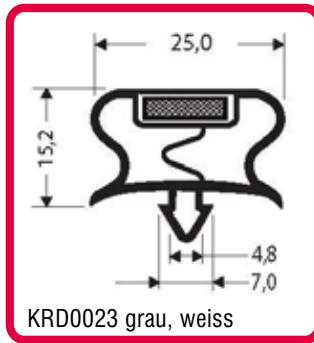
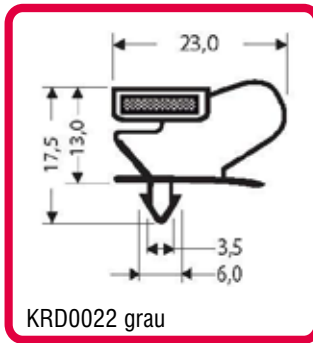
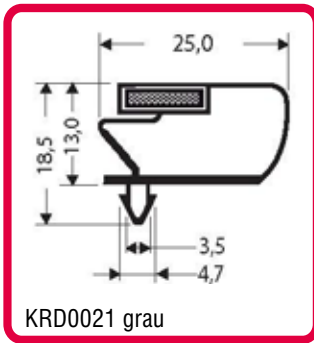

FLACHDICHTUNGEN

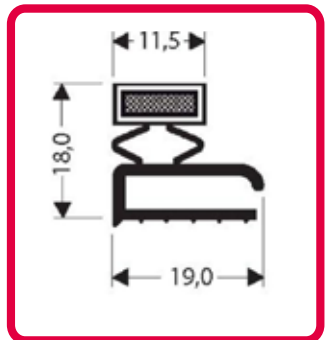
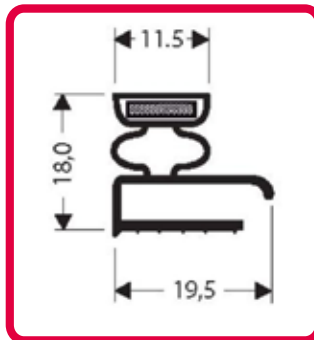
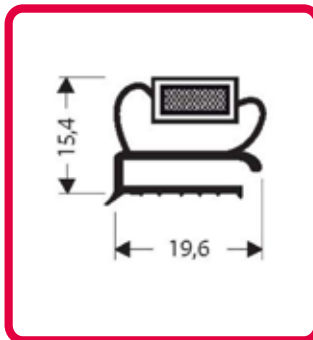
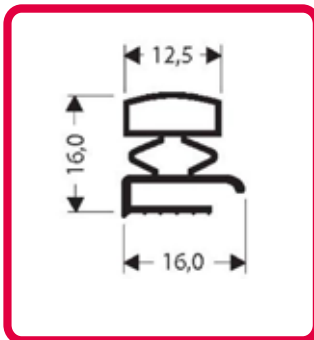
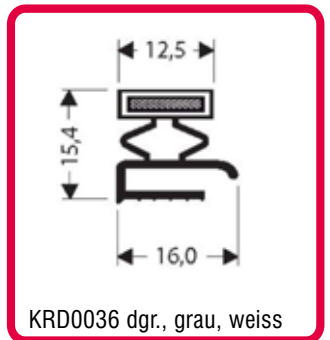
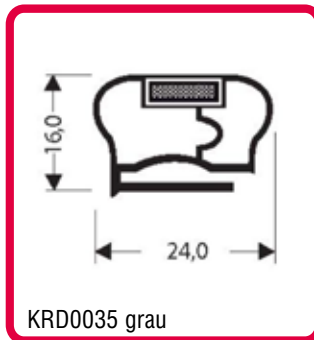
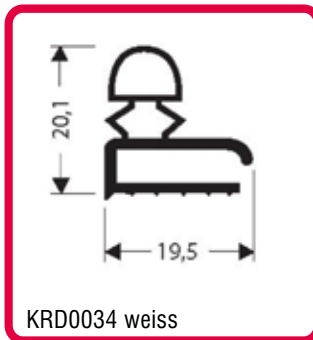
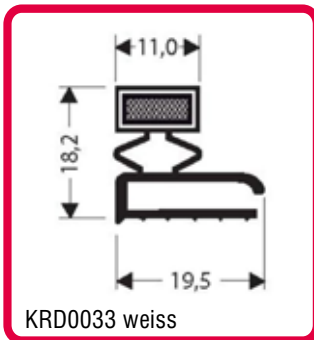

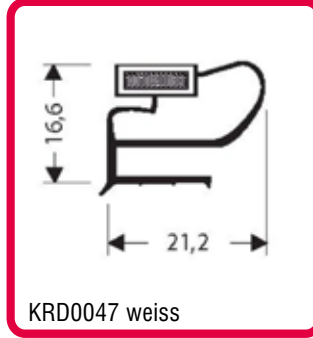
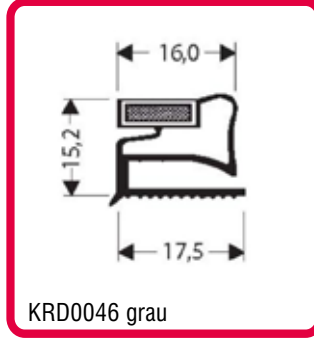
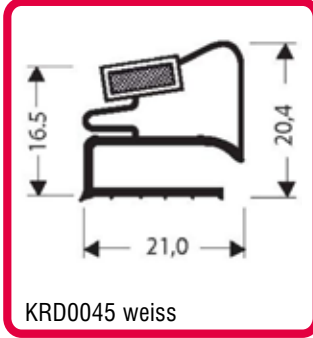
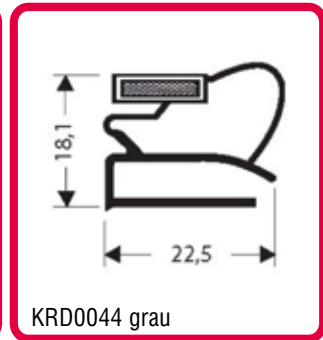
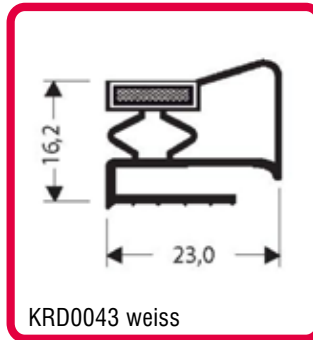
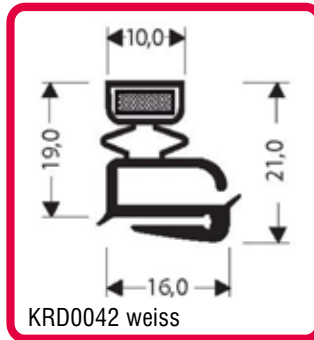
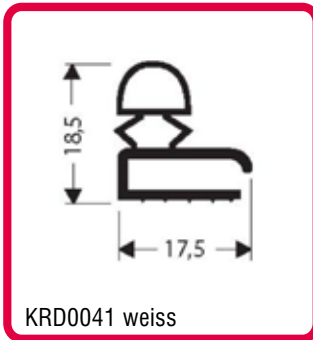

WULSTDICHTUNGEN

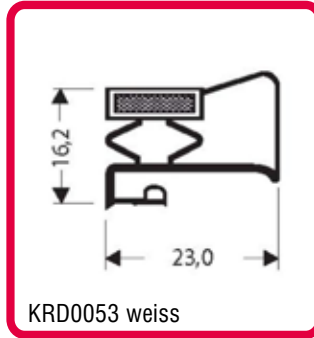
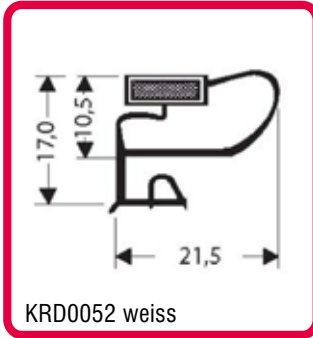
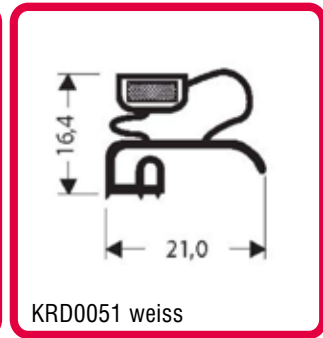
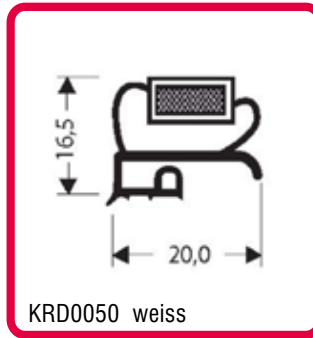
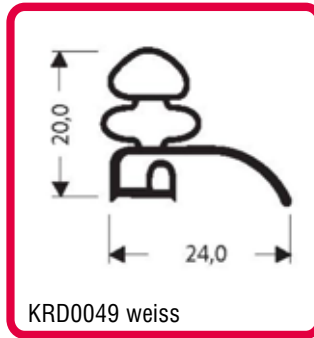
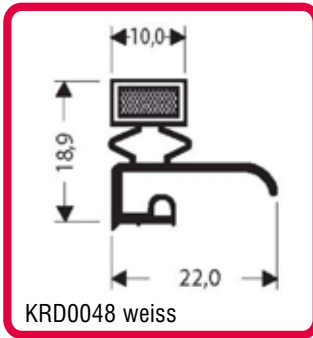

HOHLDICHTUNGEN

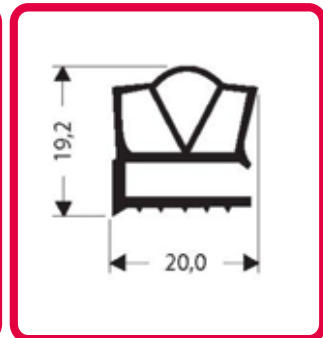
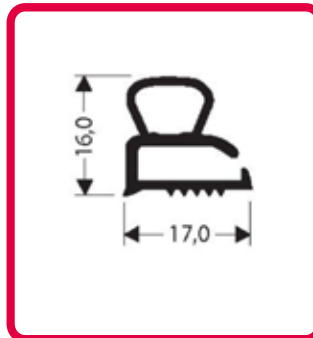
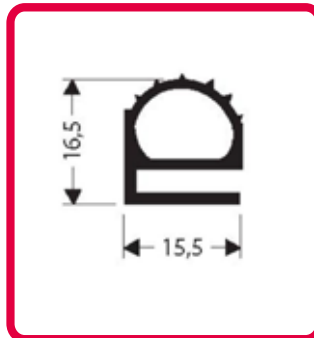
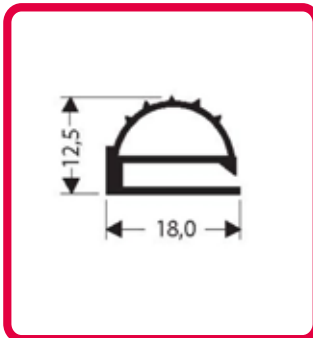

KÜHLRAUMDICHTUNGEN

HOHLDICHTUNGEN

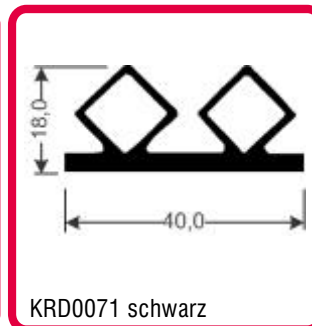
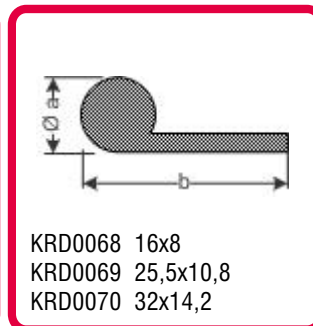
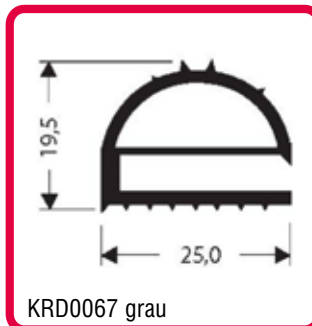
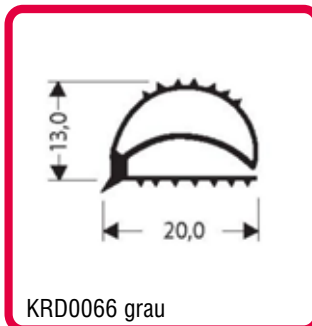
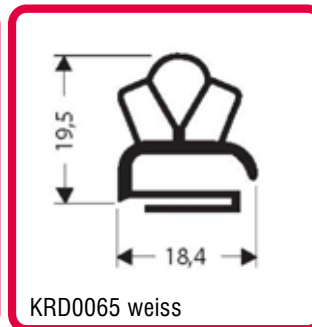
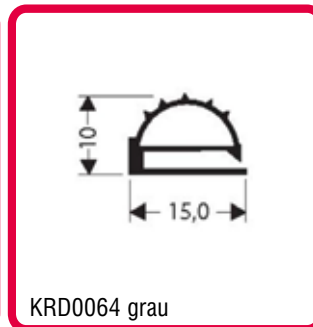
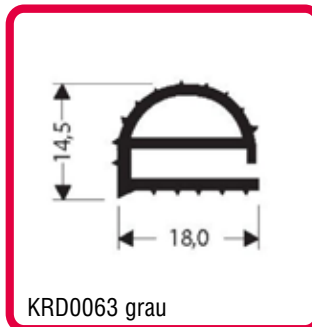
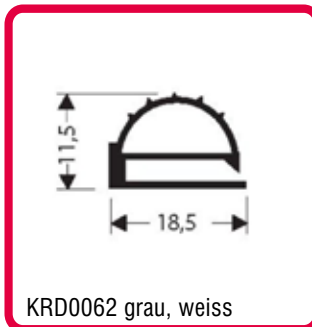
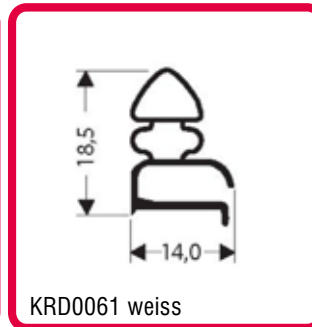
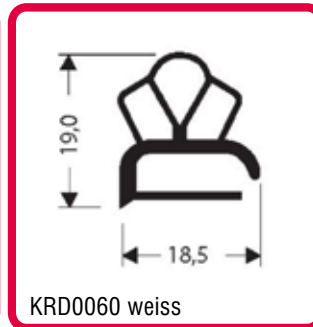
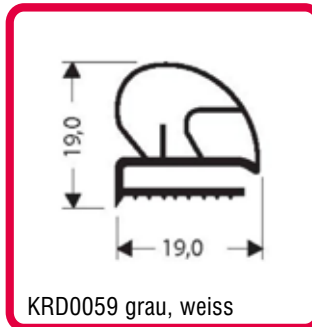
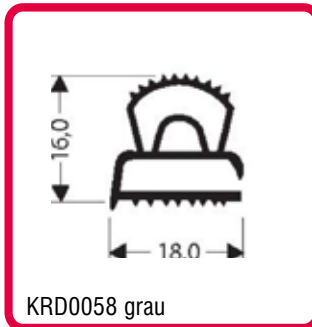

Vitalux-Scheibenreiniger

ES4RVH rot



Schutz- und Reinigungsutensilien



Massangefertigte Dichtungsrahmen

Bei Flach- und Wulstdichtungen

Mass A (Aussen/Aussen)

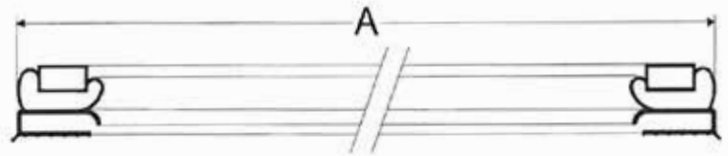

Bei Eindrückdichtungen

Mass A (Aussen/Aussen)

Mass C (Fuss/Fuss)

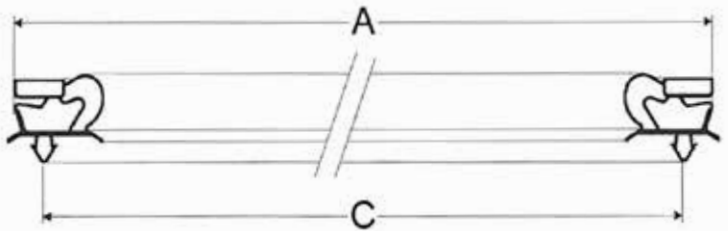

Bei Eindrückdichtung KR0005

Mass A (Aussen/Aussen)

Mass B (Magnet/Magnet)

Mass C (Fuss/Fuss)

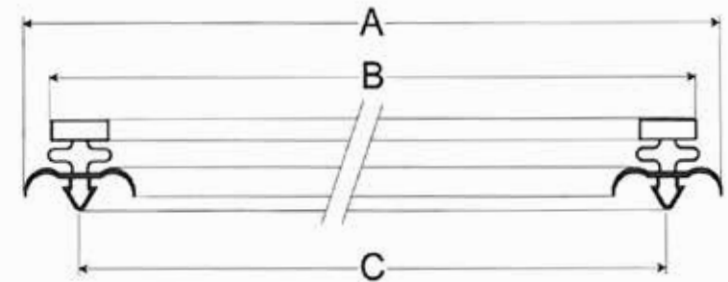

Tipps für die Montage:

- Nehmen Sie den Dichtungsrahmen sofort aus der Verpackung.
- Legen Sie den Dichtungsrahmen auseinandergefaltet flach hin, um sie an die Umgebungstemperatur zu gewöhnen.
- Eventuelle Transportfalten können mit einem Föhn wieder geglättet werden.
- Vor der Montage müssen alle Flächen gründlich gereinigt werden.

Montage:

Halten Sie den Dichtungsrahmen an den Ecken fest, damit der Magnet nicht bricht. Montieren Sie zuerst die Ecken.

Nach der Montage ist es normal, dass die Dichtung weniger Anziehungskraft hat. Es kann einige Wochen dauern, bis sich die volle Anziehungskraft entwickelt hat.

Wir empfehlen Ihnen auch gerne Fachspezialisten für das Ausmessen und die Montage in Ihrer Region.

Anfrage **Bestellung**

gewünschtes bitte ankreuzen

Massgefertigte Dichtungsrahmen

| Menge: | Artikelnummer | Farbe: | Höhe x Breite (xHöhe): | Messpunkt(e) | Preis pro Meter in CHF |
|--------|---------------|--------|----------------------------|--|------------------------|
| | | | | <input type="checkbox"/> A <input type="checkbox"/> B <input type="checkbox"/> C | |
| | | | | <input type="checkbox"/> A <input type="checkbox"/> B <input type="checkbox"/> C | |
| | | | | <input type="checkbox"/> A <input type="checkbox"/> B <input type="checkbox"/> C | |
| | | | | <input type="checkbox"/> A <input type="checkbox"/> B <input type="checkbox"/> C | |
| | | | | <input type="checkbox"/> A <input type="checkbox"/> B <input type="checkbox"/> C | |
| | | | bei 3-teilig HxBxH angeben | | bei Anfrage freilassen |

Zubehör

| Menge: | Artikelnummer / Bezeichnung | Farbe: | Wird bei Anfrage von MK Dichtungs AG ausgefüllt Preis p. Stück in CHF: |
|--------|-----------------------------|--------|---|
| | | | |

Firmenstempel
(bitte deutlich lesbar)

Datum:

Ansprechpartner:

Telefon:

Fax:

Email:

Unterschrift:

Ort / Datum:

●●● **mk dichtungs ag**

MK Dichtungs AG
Grenzweg 3, CH-5726 Unterkulm
Tel. 062 768 70 80, Fax 062 768 70 81
mk-ag@poesia-gruppe.ch



KL Klebstoffe für spezielle Verklebungen

Spezialitäten lagerhaltig

| | |
|----------|---|
| | Spezialklebstoff für Silikon, transparent Haftet ohne Grundierung auf vielen Materialien Unter Luftfeuchtigkeit vernetzender Silikonkautschuk |
| KL 10 | Elastosil E41 Silikon Tube à 90 ml |
| KL 11 | Elastosil E43 Silikon Tube à 90 ml |
| | Spezialklebstoff für Gummi SC 2000 Kaltvulkanisierend mit Härter (flexibler Kontaktklebstoff) |
| KL 20 | Dose mit 0,5 kg Klebstoff und 20 g Härter |
| KL 21 | Dose mit 1 kg Klebstoff und 40 g Härter |
| | Kontaktkleber Universal |
| KL 50 | Tube à 12 g |
| KL 51 | Dose à 0,5 kg |
| KL 52 | Dose à 1,0 kg |
| | Haftprimer, Permafix Speziell zur Oberflächenbehandlung von schwierigen Materialien, extra stark Dose à 0,23 l |
| KL 70 | |
| | doppelseitiges Klebeband Permafix |
| KL 80 | 6 mm breit, Rolle à 33 m |
| KL 81 | 12 mm breit, Rolle à 33 m |
| KL 82 | Permafix VST Reiniger (für Montage-Klebebänder) |
| KL 83 | Teststift (für Oberflächen) |
| | Sekunden-Klebstoff für schwierige Materialien Klebt Silikon, TPE, EPDM und weitere Werkstoffe Es wird empfohlen zu diesem Kleber einen Primer zu verwenden |
| KL 90/91 | Wir konfektionieren Ihre Dichtungen auch mit doppelseitigem Klebeband/Permafix |
| KL 44 | Weicon Schnellklebe-Set 10ml/12g |
| KL 45 | Weicon Schnellkleber , 12g |
| KL 46 | Weicon CA-Primer 10ml |
| KL 55 | Verdünner zu Kontaktkleber |

WERKSTOFFE IM VERGLEICH

TPE: Thermoplastische Elastomere

Der thermoplastische Kautschuk verbindet die Eigenschaften von vulkanisiertem Kautschuk mit der einfachen Verarbeitbarkeit von Thermoplasten. Auf Extrusionsanlagen lassen sich Profile mit vielfältigen Profil-Geometrien herstellen. Sie bilden eine interessante und preiswerte Alternative zu EPDM und MVQ.

Die wichtigsten Eigenschaften sind:

- Hohe Elastizität, Biegsamkeit und Festigkeit, gutes Rückstellvermögen
- Ausgezeichnete Witterungsbeständigkeit, auch gegen Ozon und UV
- Hohe Wärmebeständigkeit, über 100° C
- Sehr gute Tieftemperaturflexibilität, bis -50° C
- Gute elastische und mechanische Eigenschaften
- Leichte Einfärbbarkeit
- Ausgezeichnete Verschweissbarkeit
- Geprüfte Acrylglasverträglichkeit
- Hervorragende Langlebigkeit
- Gute Beständigkeit gegenüber Wasser, Säuren und Laugen
- Abgestimmt auf Normerfüllung (RAL, DIN, FDA)
- Umweltverträglich und recycelbar
- Gute Lack- und Farbenbeständigkeit, auch mit wässrigen Acryldispersionen
- Im Brandfall entstehen weder korrosive noch toxische Gase

Einsatzgebiete:

- Im Bausektor für Türen, Fenster, Fassaden, Wintergärten, Dilatationsfugen.
- Im Verkehrs- und Transportwesen.
- Im Apparate-, Maschinen- und Anlagenbau.
- Bei der Produktion von Haushaltgeräten.
- Im Medizinal- und Lebensmittelbereich, usw.

MVQ: Silikon-Elastomer Synthesekautschuk auf Silizium/Kohlenwasserstoff-Basis

Ein ausgezeichnetes Material für erhöhte Ansprüche:

- Sehr gute Witterungsbeständigkeit, auch gegen Ozon und UV
- Hohe Wärmebeständigkeit bis über 200° C
- Gute Kälteflexibilität bis unter -60° C
- Ausgezeichnete Elastizität und Rückstellvermögen, auch bei extremer Belastung
- Gute Dichtfähigkeit bei Langzeiteinsatz
- Sehr gute Beständigkeit gegen korrosive Luftschadstoffe
- Gute Lackverträglichkeit, auch mit wässrigen Acryldispersionen
- Grosse Palette farblicher Gestaltungsmöglichkeiten
- Im Brandfall entstehen keine korrosive und toxische Gase
- Silikon-Profile können schwer brennbar eingestellt werden

Einsatzgebiete:

- Im Bau- Transport und Fahrzeugbereich
- Für Haushaltgeräte wie Kühlschränke, Backöfen
- In der Elektronik
- Im Medizinal- und Lebensmittelbereich

MVQ: Silikon selbsterlöschend eingestellt

Eine Weiterentwicklung für den Brandschutzbereich nach den Normen UL 94 V1, UL 94 V0 oder DIN 4102 B1, je nach Materialstärke (Farben schwarz und weiss nur ähnlich einstellbar. Andere Farben sind jedoch genau möglich!). Übrige Vorteile wie normaler MVQ Silikon.

Einsatzgebiete:

- Im Brandschutzbereich Bau und Fahrzeugbau (geringere Rauchentwicklung da selbsterlöschend)

EPDM: Ethylen-Propylen Synthesekautschuk

Ein hervorragendes Elastomer-Material mit folgenden Haupteigenschaften:

- Sehr gute Witterungsbeständigkeit, Ozon und UV
- Hohe Wärmebeständigkeit über 100° C
- Grosse Kälteflexibilität bis -40° C
- Gute Lackverträglichkeit, auch wässrige Acryldispersionen
- Gute Beständigkeit gegen Luftschadstoffe
- Im Brandfall entstehen keine korrosive und toxische Gase

Einsatzgebiete:

- Im Bauwesen allgemein
- Für Fenster-, Türen- und Fassaden
- Im Fahrzeugbau, hauptsächlich als Carrosserie-Abdichtungen

EIGENSCHAFTSVERGLEICHE von Dichtungsprofil-Werkstoffen

Die Werkstoffe können je nach chemischer Basis wesentlich unterschiedliche Eigenschaften aufweisen, auch innerhalb der gleichen Materialklasse! Hier handelt es sich um Durchschnittswerte!

| Eigenschaften | PVC alle Farben | TPE (TPE-V, TPE-S) alle Farben | EPDM helle Farben | EPDM schwarz | Silikon MVQ schwarz | Silikon selbsterlöschend alle Farben (o. weiss) | |
|--|---|---|---------------------------|---------------------------|---|---|--|
| Einsatztemperatur °C | - 20 / + 60 | - 20 / + 100 | - 40 / + 90 | - 40 / + 100 | - 60 / + 200 | - 60 / + 250 | |
| Druckverformung bei 23 °C 70 °C 100 °C | - -- --- | + + + + | + + + | + + + | + + + + + + | + + + + + + | |
| Rückstellvermögen | - | + + | + | + + | + + + | + + + | |
| Alterungsbeständigkeit | + | + + + | + | + + | + + + | + + + | |
| Ozonbeständigkeit | + | + + | + | + + | + + | + + | |
| UV-Beständigkeit | + | + + | - | + + | + + | + + | |
| Säurebeständigkeit | + | + | + | + | - | - | |
| Laugenbeständigkeit | + | + | + | + | - | - | |
| Lackverträglichkeit | + / - - - | + + + | + | + + | + + + | + + + | |
| Alkydharz in Lösemittel | - / - - | + + | + | + | + | + | |
| Acrykdispersion, wässrig | - / - - | + + | + | + | + | + | |
| Brandkennziffer * | 4.2 | 4.2 | 3.1 | 3.1 | 5.2 | 5.3 | |
| Brandverhalten (ohne speziellen Brandschutz) | selbsterlöschend, spaltet Salzsäure ab, tropft ab | brennt, keine korrosiven Gase freisetzend | | | | selbsterlöschend DIN 4102 B1 UL94 VO, UL94 V1 | |
| Entzündungstemperatur | schmilzt bei ca. 180 °C | schmilzt bei ca. 180 °C | ca. 300 °C | ca. 350 °C | ca. 350 °C | ca. 400 °C | |
| Eckverbindungen Auf Gehrung geschnittene Dichtung (mit ca. 1% Über- länge) präzis montiert ist ausreichend | klebbar schweissbar | klebbar schweissbar | klebbar vulkanisierbar | klebbar vulkanisierbar | beschränkt klebbar vulkanisierbar | beschränkt klebbar vulkanisierbar | |

* Die Brandkennziffer (BKZ) setzt sich zusammen aus dem in den Prüfungen ermittelten Brennbarkeitsgrad (erste Zahl) und dem Qualmgrad (zweite Zahl), sie kann jedoch je nach Mischung und Lieferant abweichen und ist somit nicht verbindlich! Alle Vergleiche sind Richtwerte. Sie entbinden den Anwender nicht davor, Materialien auf ihre Eignung zu überprüfen.

Brennbarkeitsgrad

| | |
|---|----------------|
| 3 | leichtbrennbar |
| 4 | mittelbrennbar |
| 5 | schwerbrennbar |
| 6 | nichtbrennbar |

Qualmgrad

| | |
|---|-----------------------|
| 1 | starke Qualmbildung |
| 2 | mittlere Qualmbildung |
| 3 | schwache Qualmbildung |

Legende: + + + ausgezeichnet + + sehr gut + gut - mässig -- schlecht --- ungenügend

TIPPS & TRICKS

Nützliche Informationen für MK-Kunden



So kommen Sie am schnellsten zu Ihrer Ersatzdichtung:

- Sie schauen in unseren Katalog mit über 3000 Profilen und vergleichen Ihr Muster mit unseren 1:1 Abbildungen. Dort können Sie auswählen und bestellen oder eine Musterauswahl verlangen.
- Sie schauen sich unsere Homepage www.poesia-gruppe.ch an und vergleichen Ihr Muster mit den 1:1 Abbildungen.
- Sie schicken uns ein ca. 10 bis 20 mm langes Stück Ihres Musters per Post, mit Längenangabe, Farbwunsch und nötigenfalls mit Ihrem Zusatzhinweis. Wir schicken Ihnen das passende Profil oder im Zweifelsfall eine Auswahl von Musterprofilen, welche Sie ausprobieren können.
- Sie nehmen Ihr Muster, machen einen geraden Schnitt und via Stempelkissen einen sauberen Stempelabdruck, den Sie an uns faxen. Sie erhalten von uns umgehend einen Vorschlag.

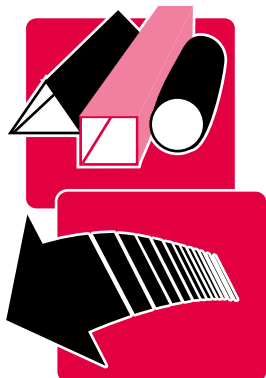

Muster

Sie erhalten aus unserem Sortiment jederzeit Muster in Längen von 18 bis 20 cm gratis. Sie sollten sich jedoch auf ca. 5 bis 10 Stück beschränken, da sonst der Aufwand zu gross wird.



Montage

Am besten montieren Sie die Profile mit einem Gleitmittel. Geeignet sind zum Beispiel Flüssigschmierseife oder gewöhnliches Abwaschmittel. Auftragen mit Schwamm oder Lappen, nur in Nut oder am Profillfluss. Als praktische Montagehilfe können auch unsere Einrollwerkzeuge verwendet werden.



Tipps für den Handwerker: Falzluft messen

Am geschlossenen Fenster ist es schwierig die Falzluft für Sanierungsdichtungen zu messen. Hier der einfachste Weg:

Nehmen Sie Plastilin (Kinderknetmasse), formen Sie ein oder mehrere kleine, runde Bällchen, drücken Sie diese bei offenem Fenster an mehreren Stellen in die Nut und schliessen Sie das Fenster. Anhand der zusammengedrückten Knetmasse können Sie mit Schiebelehre und Tiefenmass die genaue Falzluft bestimmen.



Befestigung der Sanierungsdichtungen AF1 bis AF4 mit Haftklammern

Zum „Bostitchen“ eignen sich nur Pistolen mit langer, schlanker Nase. Falls Sie keine solche besitzen, können Sie diese bei uns erwerben oder bei einmaliger Anwendung auch mieten.



Nuten einfräsen

Sie erhalten die besten Resultate mit unseren Nutfräsmaschinen und Originalwerkzeugen. Zwei Systeme stehen zur Verfügung: Für Nut gerade zum Falz oder Nut in Ecke. Sie können die Maschinen bei uns kaufen oder mieten.

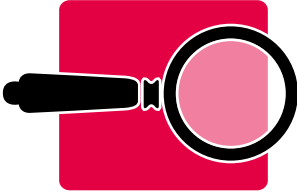

Funktionskontrolle der Dichtungen

Wir empfehlen Ihnen nach 10 – 15 Jahren an Ihren Objekten, speziell bei stark beanspruchten Fenstern und Türen, zu prüfen, ob die Dichtungen ihre Funktion noch zuverlässig erfüllen.

Test 1: Ist die Dichtung noch weich und Federkraft vorhanden? Ist der Schliessdruck normal?

Test 2: Prüfen der Dichtheit mit einem Blatt Papier. Türen und Fenster sind dicht, wenn sich das Papierblatt nicht durchziehen lässt.

Test 3: Pflegemittel für Dichtungen dürfen keine fett- und ölhaltigen Bestandteile enthalten. Der Schaden daraus ist grösser als der Nutzen. Wir empfehlen alle 5 Jahre die Dichtungen zu überprüfen, im gleichen Arbeitsgang können auch die Schliesssysteme und Scharnierbänder gepflegt werden.



Chance für den Handwerker

Ein guter Service und regelmässige Wartung bieten dem Handwerker die Chance, regelmässig mit seinen Kunden den Kontakt zu pflegen und Folgeaufträge zu bekommen.

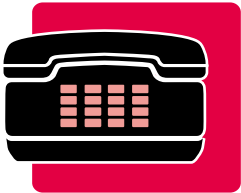

Nutzen Sie die MK Beratungs- und Serviceleistungen

- Telefonische Gratisberatung während der Geschäftszeit
- Dichtung nicht mehr lieferbar? Senden Sie uns ein Muster, wir suchen Ihre gewünschte Dichtung auf dem Markt oder stellen diese her.
- Für die Beratung steht Ihnen unser Fachpersonal zur Verfügung. Wir beraten Sie gerne.



Kostenlose Musterlieferung

Muster erhalten Sie kostenlos in Längen von 10 oder 20 cm. Ab 1 m erhalten Sie bei uns Ihr Profil mit einem kleinen Verschnittkostenzuschlag von Fr. 15.- einmalig pro Profilquerschnitt. Ab 25 m wird kein Verschnittkostenzuschlag verrechnet.

Versand: Kleine Mengen bis ca. 15 Kartons werden per Post versandt, grössere Mengen per Camion.

Lieferfristen: Postsendungen in der Regel innert 24 – 48 Stunden. Lieferungen per Camion in der Regel 2 – 3 Tage

Sonderanfertigungen: Neuwerkzeug mit Erstmuster: 3 Wochen, Serien nach Ihrer Freigabe: 2 Wochen

AGB: unter www.poesia-gruppe.ch



●●● **mk dichtungs ag**

Die MK Dichtungs AG versorgt ihre Kunden mit Dichtungsprofilen und Formteile für alle denkbaren Anwendungen in den Bereichen Bau, Industrie, Fahrzeugbau, Transport, Sanitär, Kälte- und Klimatechnik. Kompetente Beratung und rasche Lieferung ab Lager, mit über 3000 Dichtungsprofilen. MK-Kunden schätzen besonders das grosse Sortiment an Neu-, Ersatz- und Nachrüstdichtungen für Metallzargen, Türen, Fenster wie auch Sonderlösungen im industriellen Bereich.

●●● **psc polymer ag**

Die PBC Polymer AG extrudiert Profile aus modernen TPE- und Silikon Werkstoffen, von der Ideenskizze bis zum einbaufertigen Dichtungsprofil. Weitere Anwendungsgebiete im Coextrusionsverfahren aus TPE bereichert die Produktpalette. TPE-Profile eignen sich zum Dichten, Isolieren, Dämpfen, Fördern, Verbinden, Abschliessen und Bewegen.

●●● **bk brändli ag**

BK Brändli AG produziert und verkauft Gewindebüchsenysteme für die Kunststoffindustrie. Auch Spezialausführungen werden hergestellt sowie Décolletage- und CNC-Dreh- und Frästeile aus verschiedenen Werkstoffen. Seit einigen Jahren ergänzen edle Designprodukte das Sortiment. Ein weiteres Tätigkeitsfeld ist die Produktion von Formteilen aus Zweikomponenten-Flüssig-Silikon (LSR) im Spritzgiessverfahren, wie auch Formen- und Werkzeugbau für die Produktion und Bearbeitung von Dichtungsprofilen.

●●● **stuck ag**

Die Stuck AG konfektioniert Dichtungen und Kunststoffprofile zu Rahmen und Spezialkomponenten, produziert Spritzgussteile und komplettiert somit die Produktpalette der Poesia-Gruppe in idealer Weise.

●●● **poesia holding ag**

Die Poesia Holding AG stellt den operativen Firmen der Gruppe alle erforderlichen Dienstleistungen zur Verfügung. Personalwesen, Informatik, Rechnungswesen, Buchhaltung, Marketing, Organisation, Repräsentation, Beratung, Controlling, Coaching, Allgemeiner Einkauf zählen zu den Hauptaufgaben.

●●● **poesia ag**

Die Poesia AG stellt alle Räumlichkeiten für Lager, Produktion und Büro zur Verfügung und vermietet Geschäftsliegenschaften und Wohnungen.

