

Ferrure avec dispositif de fixation par points pour portes coulissantes en verre plein de 40, 80, 120 et 160 kg.

La ferrure

HAWA-Junior 40-80-120-160/GP est une extrapolation attractive de la famille HAWA-Junior au succès incontesté. Avec sa fixation élégante du verre et le bon guidage de la paroi, cette ferrure raffinée offre aux architectes de nouvelles dimensions pour l'aménagement d'espaces transparents. Au montage, ses avantages sont convaincants comme, par exemple, l'accrochage par l'intérieur qui assure une protection contre le cambriolage. Le blocage des vis de suspension dans la ferrure permet une hauteur de construction particulièrement réduite. De plus, l'ajustage des portes est très simple, parce que le réglage en hauteur peut facilement s'effectuer de l'intérieur.

Données spécifiques HAWA-Junior 40-80-120-160/GP

- chariot à 2 galets en matière plastique
- coulissement aisé et silencieux
- butée de rail à blocage réglable
- réglable en hauteur sans décrocher la porte
- faible hauteur de construction
- cache de couverture (divers coloris, rond et angulaire)
- guide inférieur autoserrant spécial pour porte coulissante en verre
- amortissement SoftMove 80 pour HAWA-Junior 80
- avec d'autres profils, il est possible de réaliser des glaces fixes sans éléments de ferrures visibles
- épaisseur de verre porte coulissante
ESG : Verre de sécurité trempé 8/10/12/12,7 mm
VSG : Verre de sécurité feuilleté 8,7-12,7 mm
- épaisseur de verre glace fixe
ESG/VSG : 8-12 mm (jusqu'à 13 mm avec silicone)

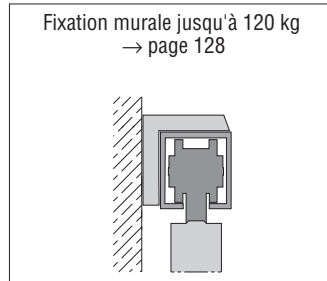
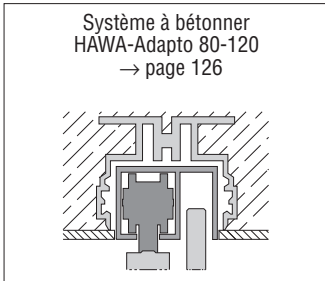

HAWA-Junior 40/GP

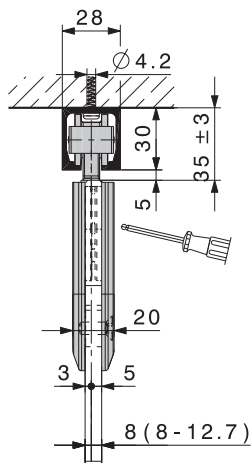

HAWA-Junior 80/GP

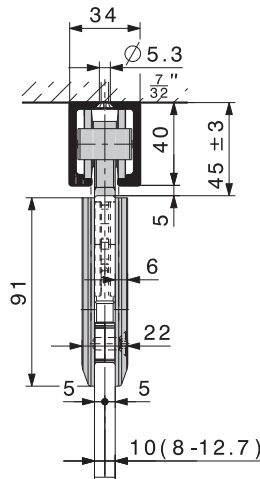

HAWA-Junior 120/GP

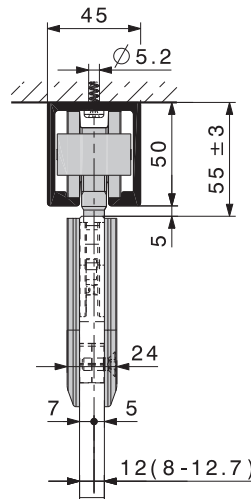

HAWA-Junior 160/GP

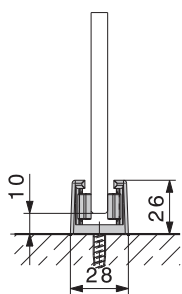
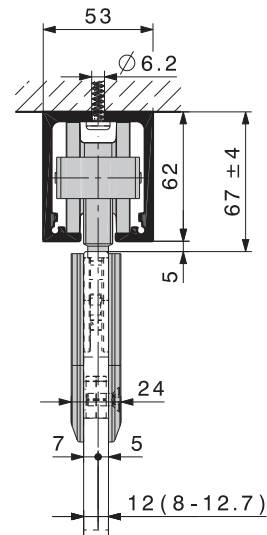

Variantes de guides inférieurs

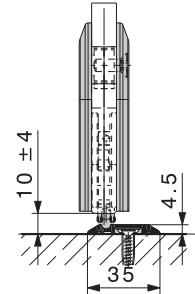
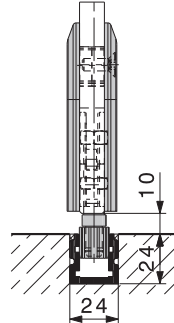
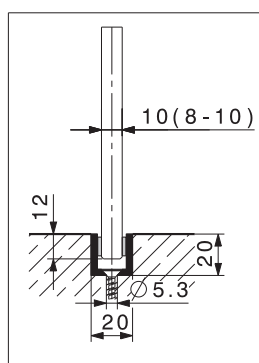

Sous réserve de modifications techniques.

Exemples de construction

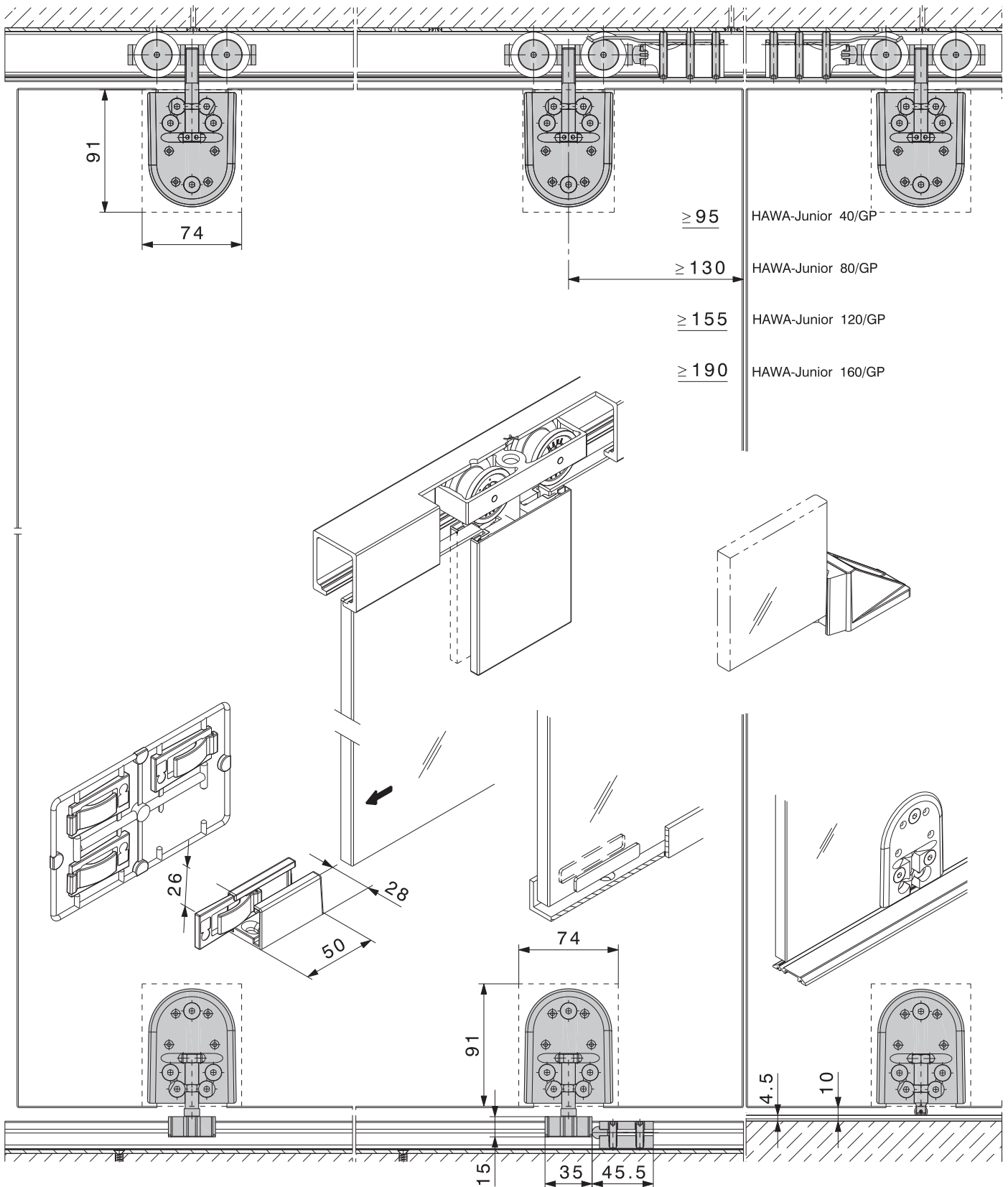







Sous réserve de modifications techniques.

HAWA-Junior 40/GP Garniture partielle, sans rails

	no
HAWA-Junior 40/GP, garniture partielle pour 1 porte coulissante (ESG/VSG)	20490
Pour ensemble à 2 portes coulissantes, veuillez commander 2 garnitures.	

Garniture partielle comprenant

		pièce	no
	chariot à 2 galets, M8, matière plastique	2	10420
	vis de suspension M8 et vis de montage	2	16017
	dispositif de fixation par points avec suspension de glace, (ESG/VSG), 1 jeu	2	20505
	butée de rail à blocage réglable	2	10640
	gabarit de perçage à une voie, (ESG/VSG)	1	20400
	embout mural en caoutchouc, à visser	1	10629
	broche de réglage en hauteur	1	16329

HAWA-Junior 80/GP Garniture partielle, sans rails

	no
HAWA-Junior 80/GP, grt. part. pour 1 porte coulissante (ESG/VSG)	20491
HAWA-Junior 80/GP, grt. part. pour 1 porte coulissante (ESG/VSG) avec 1 amortissement SoftMove 80, largeur minimale de porte : 690 mm	23091
HAWA-Junior 80/GP, grt. part. pour 1 porte coulissante (ESG/VSG) avec 2 amortissements SoftMove 80, largeur minimale de porte : 1030 mm	23092
Pour ensemble à 2 portes coulissantes, veuillez commander 2 garnitures.	







Garniture partielle comprenant

		20491	23091	23092	no
	chariot à 2 galets, M10, matière plastique	2	2	2	10407
	vis de suspension M10 et vis de montage	2	2	2	16018
	dispositif de fixation par points avec suspension de glace, (ESG/VSG), 1 jeu	2	2	2	20505
	butée de rail à blocage réglable	2	2	2	21729
	gabarit de perçage à une voie, (ESG/VSG)	1	1	1	20400
	embout mural en caoutchouc, à visser	1	1	1	10629
	broche de réglage en hauteur	1	1	1	16329
	amortissement SoftMove 80 pour HAWA-Junior 80	-	1	2	22444

HAWA-Junior 120/GP Garniture partielle, sans rails

	no
HAWA-Junior 120/GP, garniture partielle pour 1 porte coulissante (ESG/VSG)	20492
Pour ensemble à 2 portes coulissantes, veuillez commander 2 garnitures.	







Teilgarnitur, bestehend aus

		pièce	no
	chariot à 2 galets, M12, matière plastique	2	14857
	vis de suspension M12 et vis de montage	2	16019
	dispositif de fixation par points avec suspension de glace, (ESG/VSG), 1 jeu	2	20505
	butée de rail à blocage réglable	2	14858
	gabarit de perçage à une voie, (ESG/VSG)	1	20400
	embout mural en caoutchouc, à visser	1	10629
	broche de réglage en hauteur	1	16329

HAWA-Junior 160/GP Garniture partielle, sans rails

	no
HAWA-Junior 160/GP, garniture partielle pour 1 porte coulissante (ESG/VSG)	20493
Pour ensemble à 2 portes coulissantes, veuillez commander 2 garnitures.	

Garniture partielle comprenant

		pièce	no
	chariot à 2 galets, M14, matière plastique	2	10416
	vis de suspension M14 et vis de montage	2	19605
	dispositif de fixation par points avec suspension de glace, (ESG/VSG), 1 jeu	2	20505
	butée de rail à blocage réglable	2	10639
	gabarit de perçage à une voie, (ESG/VSG)	1	20400
	embout mural en caoutchouc, à visser	1	10629
	broche de réglage en hauteur	1	16329

Sous réserve de modifications techniques.

Guides inférieurs

Attention : de légères divergences de teintes sont possibles.			no
	guide inférieur autoser-rant, avec éléments à coulisse autocollants pour verres satinés, épaisseur de verre 8-12,7 mm	chromé mat	16029
		imitation inox	21267
	support pour guide inférieur		16657
	rail de guidage, métal léger, anodisé couleur argent, percé 20 x 20 x 3 mm	6000 mm	14414
		sur mesure	14415
	éléments à coulisse autocollants pour verre d'épaisseur 8 mm		16192
	éléments à coulisse autocollants pour verre d'épaisseur 10 mm		16193
	dispositif de fixation par points avec suspension de glace, (ESG/VSG), 1 jeu, convenant au bloc-guide à coulisse, sans vis de montage		20505
	guide inférieur à ressorts pour fixation par point, incl. vis de montage		19118
	bloc-guide à coulisse autoserrant, matière plastique, avec vis de montage, convenant au dispositif de fixation par points		16020
	simple rail de guidage, métal léger, anodisé couleur argent	2500 mm	19348
		3500 mm	19349
		6000 mm	18956
		sur mesure	19350
	garniture de fixation pour simple rails de guidage 18956, 5 pièces (2 pièces par mètre)		19162
	rail de guidage, métal léger, anodisé couleur argent, non percé	6000 mm	15405
		sur mesure	15554
	butée de fin de course		15636

Caches

		no	
	cache rond en plastique, chromé mat	1 pièce	16049
		jeu de 4 pièces	16042
	cache rond en plastique, chromé poli	1 pièce	17161
		jeu de 4 pièces	17160
cache rond en plastique, laiton poli	1 pièce	16050	
	jeu de 4 pièces	16043	
cache rond en plastique, imitation inox	1 pièce	16051	
	jeu de 4 pièces	16044	
	cache rond en plastique, brut	1 pièce	15823
	caches angulaires en plastique, chromé mat	1 pièce	19091
		jeu de 4 pièces	19092
	caches angulaires en plastique, imitation inox	1 pièce	19093
	jeu de 4 pièces	19094	
	cache angulaire en plastique, brut	1 pièce	19000

Entailles du verre nécessaires

Il est possible d'utiliser aussi bien du verre de sécurité trempé ESG que du verre de sécurité feuilleté (VSG) en ESG.

- épaisseur de verre porte coulissante verre de sécurité trempé ESG : 8/10/12/12,7 mm, tolérance sur l'épaisseur $\pm 0,3$ mm
- épaisseur de verre porte coulissante verre de sécurité feuilleté VSG en ESG :
 $2x4 \pm 0,2$ mm \rightarrow épaisseur de film 0,38 / 0,76 / 1,52 mm
 $2x5 \pm 0,2$ mm \rightarrow épaisseur de film 0,38 / 0,76 / 1,52 mm
 $2x6 \pm 0,2$ mm \rightarrow épaisseur de film 0,38 / 0,76 mm
- ensemble de chants de verre bordés, 1 mm max. dans la découpe de verre
- VSG avec un décalage de 2 mm maximum autorisé dans la découpe de verre
- épaisseur de verre glace fixe ESG/VSG : 8-12 mm (jusqu'à 13 mm avec silicone)

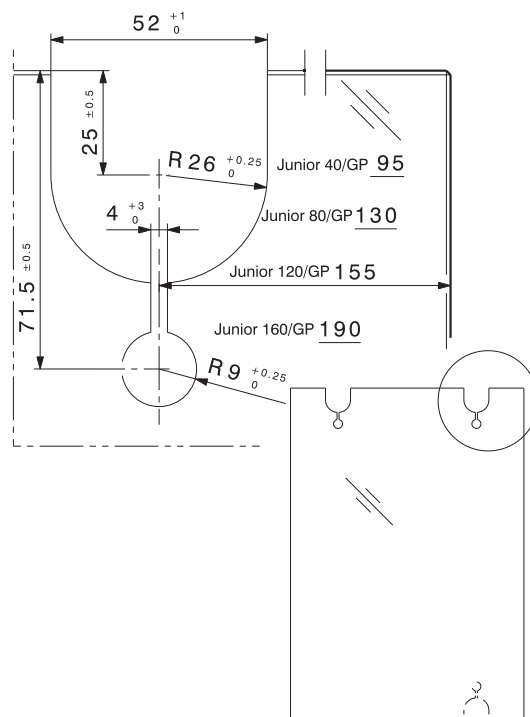

Rails de roulement pour HAWA-Junior 40/GP

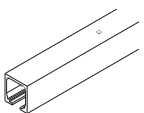
Attention : - les distances entre les trous varient - de légères divergences de teintes sont possibles		mm	no	
	rail de roulement, métal léger, anodisé couleur argent, percé	1400	10213	
		1600	10214	
		1800	10215	
		2000	10216	
		3000	18530	
		4000	18531	
		6000	10211	
		sur mesure	10217	
		rail de roulement, métal léger, imitation inox, brossé, percé	2000	22047
			4000	20002
6000	20001			
sur mesure	20003			

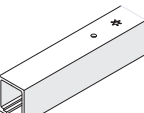

Rails de roulement pour HAWA-Junior 80/GP

Attention : - les distances entre les trous varient - de légères divergences de teintes sont possibles		mm	no	
	rail de roulement, métal léger, anodisé couleur argent, percé	1400	10189	
		1600	10190	
		1800	10191	
		2000	10192	
		2200	10193	
		2500	10194	
		3000	18532	
		4000	18533	
		6000	10186	
		sur mesure	10188	
		rail de roulement, métal léger, imitation inox, brossé, percé	2500	22048
			4000	20005
			6000	20004
sur mesure	20006			

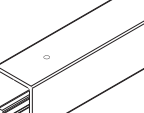
Rails de roulement pour HAWA-Junior 120/GP

Attention : les distances entre les trous varient.		mm	no
	rail de roulement, métal léger, anodisé couleur argent, percé	2500	14866
		3000	14867
		4000	14868
		6000	14869
		sur mesure	14871

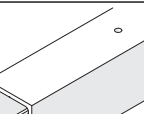
Rails de roulement pour HAWA-Junior 160/GP

Attention : les distances entre les trous varient.		mm	no
	rail de roulement, métal léger, anodisé couleur argent, percé	3000	24608
		4000	24607
		5000	24606
		6000	24605
		sur mesure	24609
	goujons de raccordement pour rail de roulement, jeu de 2 pièces		21347

Caches pour rail de roulement

		no	
	cache pour rail de roulement, plastique anthracite-gris RAL 7016	HAWA-Junior 40	20901
		HAWA-Junior 80	20903
		HAWA-Junior 120	20905

Rails de roulement avec glace fixe, sur mesure

Attention : les distances entre les trous varient.		no	
	rail de roulement, métal léger, sur mesure, anodisé couleur argent, percé	HAWA-Junior 40	20103
		HAWA-Junior 80	20107
		HAWA-Junior 120	20056
	rail de roulement, métal léger, sur mesure, imitation inox brossé, percé	HAWA-Junior 40	21275
		HAWA-Junior 80	21279
		profil de recouvrement pour rail de roulement, métal léger, sur mesure, anodisé couleur argent,	19548
profil de recouvrement pour rail de roulement, métal léger, sur mesure, imitation inox brossé		21284	

Jeux de rails de roulement pour HAWA-Junior 40 avec glace fixe

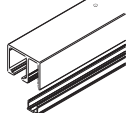
Attention : - les distances entre les trous varient - de légères divergences de teintes sont possibles		mm	no
	jeu de rail de roulement avec glace fixe, pour HAWA-Junior 40, métal léger, percé	anodisé couleur argent	2000 20224
			6000 20225
	imitation inox, brossé	2000	21268
		6000	21269

Jeux de rails de roulement comprenant

		mm	20224	20225	21268	21269	no
rail de roulement avec glace fixe, métal léger, percé	anodisé couleur argent	2000	1				20101
		6000		1			20102
	imitation inox, brossé	2000			1		21273
		6000				1	21274
profil de recouvrement pour rail de roulement avec glace fixe	anodisé couleur argent	1250	1				19552
		3000		1			19562
	imitation inox, brossé	1250			1		21280
		3000				1	21282

Jeux de rails de roulement pour HAWA-Junior 80 avec glace fixe

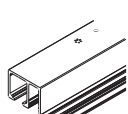
Attention : - les distances entre les trous varient - de légères divergences de teintes sont possibles		mm	no
	jeu de rail de roulement avec glace fixe, pour HAWA-Junior 80, métal léger, percé	anodisé couleur argent	2500 20226
			4000 20227
			6000 20228
	imitation inox, brossé	2500	21270
		4000	21271
		6000	21272

Jeux de rails de roulement comprenant

		mm	20226	20227	20228	21270	21271	21272	no
rail de roulement avec glace fixe, métal léger, percé	anodisé couleur argent	2500	1						20104
		4000		1					20105
		6000			1				20106
	imitation inox, brossé	2500				1			21276
		4000					1		21277
		6000						1	21278
profil de recouvrement pour rail de roulement avec glace fixe	anodisé couleur argent	1250	1						19552
		2000		1					19553
		3000			1				19562
	imitation inox, brossé	1250				1			21280
		2000					1		21281
		3000						1	21282

Jeux de rails de roulement pour HAWA-Junior 120 avec glace fixe

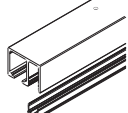
Attention : les distances entre les trous varient.		mm	no
	jeu de rail de roulement avec glace fixe, pour HAWA-Junior 120, métal léger, anodisé couleur argent, percé	3000	20229
		4000	20230
		6000	20231

Jeux de rails de roulement comprenant

		mm	20229	20230	20231	no
rail de roulement avec glace fixe, métal léger, anodisé couleur argent, percé	3000	1				20235
	4000		1			20054
	6000			1		20055
profil de recouvrement pour rail de roulement avec glace fixe, anodisé couleur argent	2000	1	1			19553
	3000			1		19562

Jeux de rails avec logement pour glace fixe

Les jeux de rails de roulement, avec logement pour glace fixe intégré, complètent la famille HAWA-Junior en amenant un système de séparation d'espaces extrêmement convivial et polyvalent.

L'élément en verre est simplement glissé dans le logement pour glace fixe du rail. Les découpes de verre et les éléments de ferrure visibles sont ainsi superflus. Un profil de logement pour le montage au sol ou au mur, à fleur ou encastré, assure la stabilité de l'ensemble. Le profil en caoutchouc Hawa ou un joint en silicone maintient le verre en position et empêche toute pénétration d'humidité entre le verre et le rail. Le jeu de rails de roulement contient en outre un profil de recouvrement en aluminium, qui, dans la zone de passage, est simplement enclipsé dans le logement pour glace fixe et bloque ce dernier - une solution esthétique et simple d'utilisation.

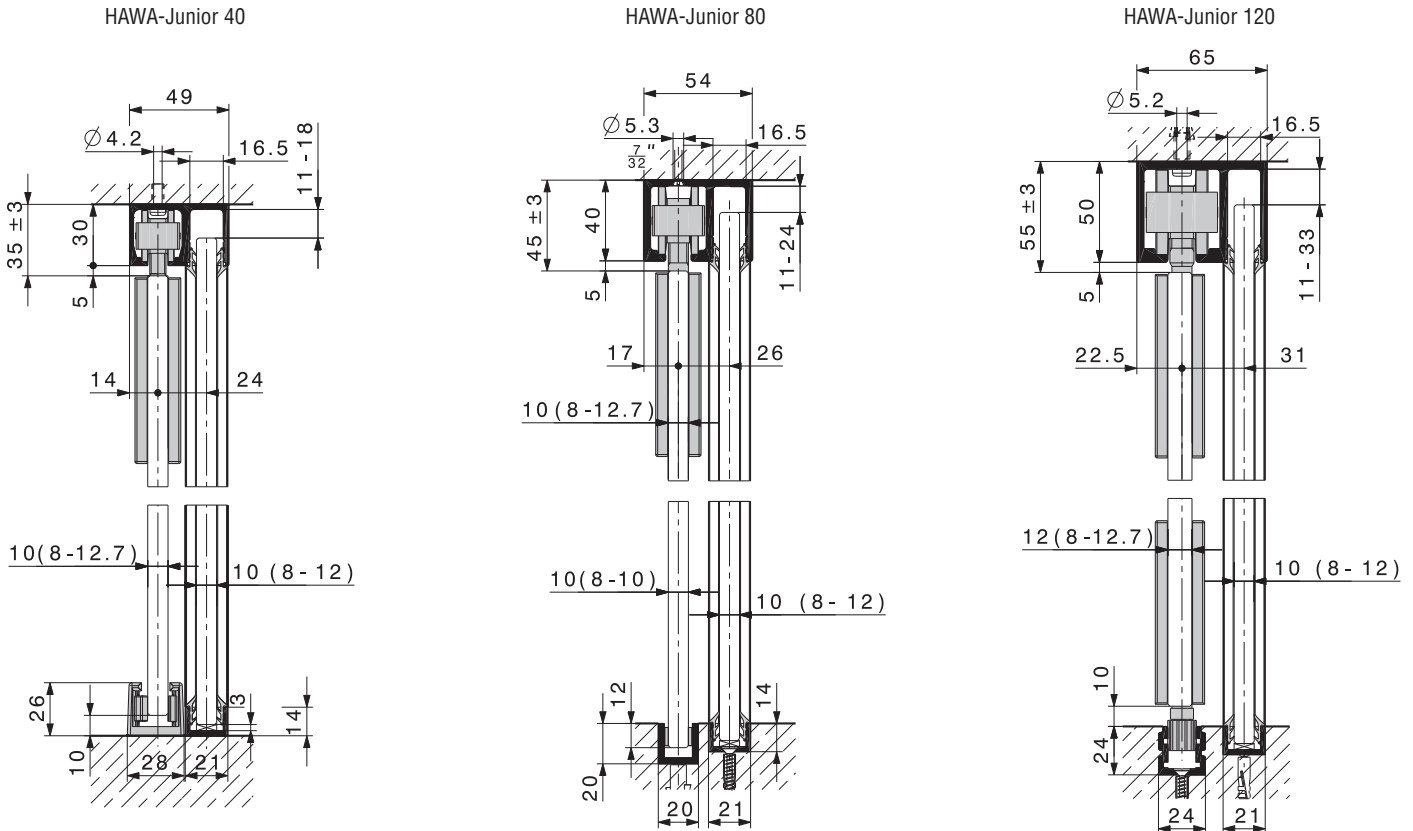

Encastrement aisé du glace fixe

1. Glisser l'élément en verre en haut, dans le logement pour glace fixe
2. Placer le verre en bas sur le tasseau d'espacement du profil au sol et/ou
3. le glisser sur le côté dans le profil mural
4. Enclipser, dans la zone de passage, le profil de recouvrement dans le profil
- 5a. Etanchéfier avec le profil en caoutchouc Hawa ou bien
- 5b. avec un joint en silicone

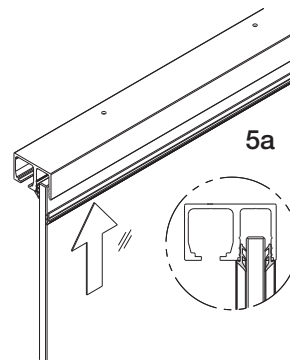
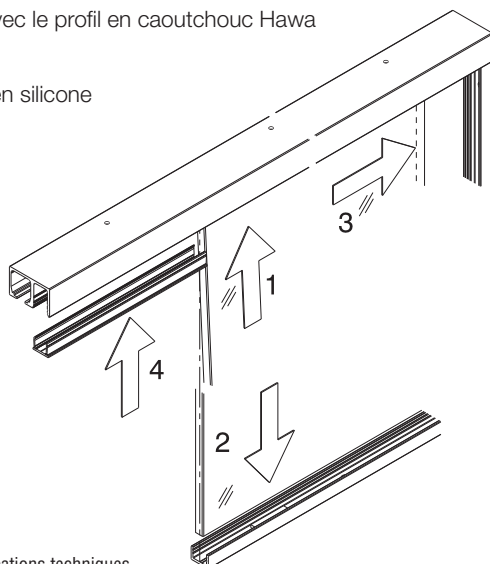

Glace posé à sec avec le profil en caoutchouc Hawa.

Attention :

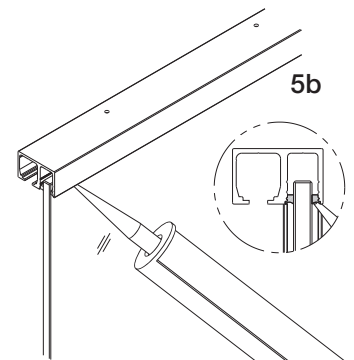

Le profil en caoutchouc est posé des deux côtés, il faut donc doubler la quantité à commander.



Glace réalisé par le client avec du silicone.

Sous réserve de modifications techniques.

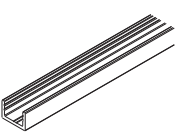
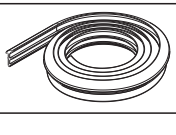
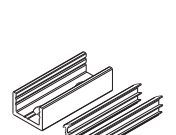
Profil au sol / mural et profil en caoutchouc pour glace fixe

Attention : - les distances entre les trous varient - de légères divergences de teintes sont possibles		mm	no
	profil au sol / mural pour glace fixe, métal léger, anodisé couleur argent, percé	4000	19549
		6000	19561
		sur mesure	20067
	profil au sol / mural pour glace fixe, métal léger, imitation inox, brossé, percé	4000	21285
		6000	21286
		sur mesure	21287
	profil en caoutchouc, noir, pour glace fixe 8-9.9 mm	rouleau de 10 m	23135
			profil en caoutchouc, noir, pour glace fixe 10-12mm
	élément porte-glace de sol / de mur, 50 mm, métal léger, anod. coul. argent, percé, av. profil en caoutchouc p. verre 8-9,9 mm		23137
	élément porte-glace de sol / de mur, 50 mm, métal léger, anod. coul. argent, percé, av. profil en caoutchouc p. verre 10-12 mm		20274
	élément porte-glace de sol / de mur, 50 mm, métal léger, imita. inox, percé, av. profil en caoutchouc p. verre 8-9,9 mm		23138
	élément porte-glace de sol / de mur, 50 mm, métal léger, imita. inox, percé, av. profil en caoutchouc p. verre 10-12 mm		21288

Profil au sol / mural et profil en caoutchouc pour glace fixe

Le profil de réception, rapporté ou intégré à fleur dans le sol, assure la stabilité du glace fixe. L'élément porte-glace, qui mesure seulement 50 mm de longueur et peut être utilisé à la place du profil au sol / mural d'un seul tenant en cas de faible sollicitation, apporte un plus esthétique.

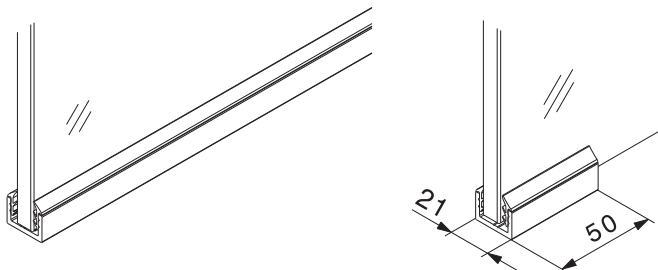

Joint d'étanchéité profilé vertical

Le joint d'étanchéité profilé vertical agit contre les courants d'air. Le mince profil en aluminium est collé avec du silicone sur le chant des éléments en verre de 8-12 mm d'épaisseur. Le joint en caoutchouc intégré au profil est constitué de deux composants et présente trois avantages : il glisse pratiquement sans le moindre bruit, engendre une résistance extrêmement réduite et, par rapport aux joints brosses conventionnels à brosse, conserve son aspect parfait même au bout de plusieurs années.

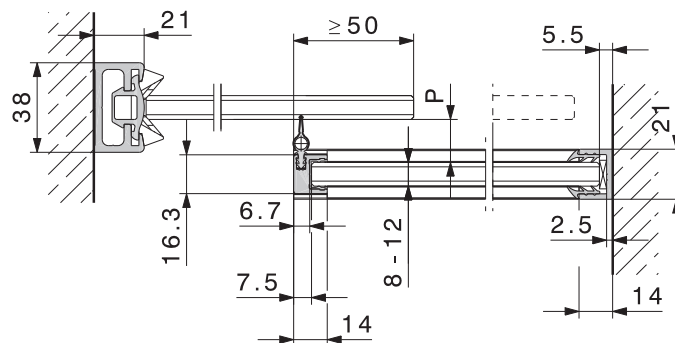



Joint d'étanchéité profilé vertical

Attention : de légères divergences de teintes sont possibles.		mm	no
	joint vertical 13/18, métal léger, pour portes coulissantes en verre plein, jeu pour distance de verre 13-18,5 mm	anodisé couleur argent	2500 20283
		imitation inox, brossé	3500 20284
	joint vertical 20/22, métal léger, anodisé couleur argent, pour portes coulissantes en verre plein, jeu pour distance de verre 20-22 mm	imitation inox, brossé	2500 21290
		anodisé couleur argent	3500 21291

Distance de verre "P" pour joint d'étanchéité profilé vertical

	épaisseur de verre, porte coulissante	joint vertical	distance de verre "P"
HAWA-Junior 40/GP	8-12,7 mm	13/18	13-15 mm
HAWA-Junior 80/GP		13/18	15-17 mm
HAWA-Junior 120/GP		20/22	20-22 mm

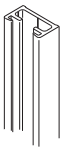
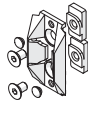
Raccordement au mur

Attention : de légères divergences de teintes sont possibles.		mm	no
	profil mural, métal léger, non percé	anodisé couleur argent	2500 17020
		imitation inox, brossé	3500 17021
	profil jointif, noir, pour profil mural	rouleau de 2500	16452
		rouleau de 3500	16453
	garniture centrante, noire, pour portes coulissantes en verre plein, pour profil mural		18663
	garniture centrante, gris, pour portes coulissantes en verre plein		18619

Raccordement au mur

Raccordement optimal au mur pour portes coulissantes en verre plein avec chant de verre non protégé.

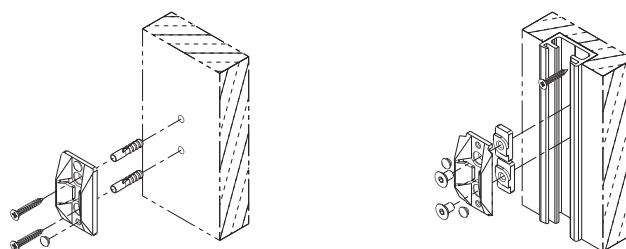
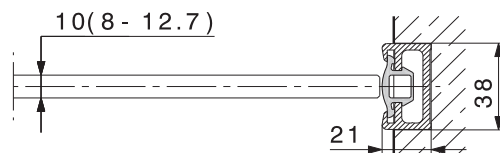

Sous réserve de modifications techniques.

Profil en caoutchouc pour protection du chant de verre

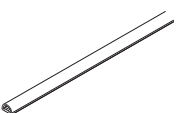
		rouleau de	no
	profil en caoutchouc, autocollant, noir, pour épaisseurs de verre 8/10 mm, distance de verre 4 mm	5 m	19442
		10 m	19443
		50 m	19444
	profil en caoutchouc, autocollant, translucide, pour épaisseurs de verre 8/10 mm, distance de verre 4 mm	5 m	19445
		10 m	19446
		50 m	19447

Profil en caoutchouc pour protection du chant de verre

Le profil autocollant en caoutchouc, monté sur le chant du verre, réduit au minimum les courants d'air et protège les chants du verre lorsque les portes coulissantes tout en verre entrent en contact entre elles.

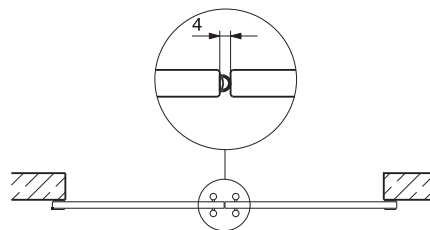

Jeux de montage pour HAWA-Adapto 80-120

	mm	no
jeu de montage pour HAWA-Adapto 80, avec vis à tête fraisée	moins de 2500	22841
	2501 à 4000	22842
	4001 à 6000	22843
jeu de montage pour HAWA-Adapto 120, avec vis à tête cylindrique	moins de 2500	20232
	2501 à 4000	20233
	4001 à 6000	20234

Jeu de montage pour HAWA-Adapto 80-120

Les rails de roulement HAWA-Junior, avec ou sans logement pour glace fixe, peuvent être vissés par en dessous à l'aide de vis de réglage spéciale dans le profil à bétonner HAWA-Adapto. En insérant de petites plaques d'espacement aux extrémités des rails, plus une au milieu pour une longueur supérieure à 4 m, il est possible de compenser, avec une grande facilité et une grande rapidité, les variations de cotes de la structure.

Pour avoir plus de détails sur le profil HAWA-Adapto 80-120 :
→ accessoires à la page 126.

Garnitures comprenant

		mm	22841	22842	22843	20232	20233	20234	no
	plaque de distance, plastique	1	2	2	3	2	2	3	19398
		2	2	2	3	2	2	3	19399
		3	2	2	3	2	2	3	19400
		5	4	4	6	4	4	6	19401
	vis spéciales à tête fraisée, 6 x 21 mm, jeu de 10 pièces	1	2	3	-	-	-	22844	
	vis spéciales à tête cylindrique, 6 x 22 mm, jeu de 10 pièces	-	-	-	1	2	3	20215	

Arrête-porte du bas

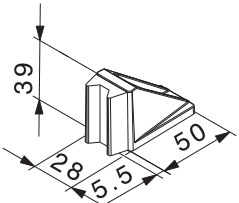
			no
	arrête-porte du bas avec garniture centrante	chromé mat	20773
		imitation inox	21473

Les portes coulissantes sont arrêtées en silence et en protégeant les ferrures.
Les portes coulissantes devraient être arrêtées simultanément en haut et en bas.

Planification/exécution

Pour la planification et l'exécution, veuillez utiliser l'instruction de montage no 16023. (→ www.hawa.ch → HAWA-Productfinder)

Pour un maniement confortable de portes coulissantes munies d'un dispositif d'amortissement, utiliser plutôt des poignées étrières que des poignées coquilles.

Accessoires

Accessoires : → pages 124-133.

A préciser à la commande

- type et nombre de garnitures partielles
- type et nombre de caches
- type et longueur du rail de roulement
- type et longueur du rail de guidage
- type et nombre de guides inférieurs

A préciser à la commande (options)

- type et longueur des profils en caoutchouc pour la protection du chant de verre
- type et nombre de garnitures centrantes pour raccordement au mur

A préciser à la commande glace fixe

- type et nombre de jeux de rails de roulement avec glace fixe
- type et nombre de jeux de montage

A préciser à la commande glace fixe (options)

- type et nombre de profils au sol / muraux pour glace fixe
- type et nombre de profils en caoutchouc pour glace fixe
- type et nombre de joint d'étanchéité profilé vertical