

Ferrure HAWA-Junior en combinaison avec mâchoire pour portes coulissantes tout-verre jusqu'à 40 kg ou 80 kg.

La ferrure

La mâchoire de la ferrure HAWA-Junior 40-80/GS permet de monter des portes coulissantes en verre plein sans découpe de verre. Cela nous permet de répondre rapidement et avec une grande souplesse aux désirs des clients. La technique de coulissement éprouvée de HAWA-Junior est garante de la qualité.

Données spécifiques HAWA-Junior 40-80/GS

- sans découpe de verre
- guide inférieur autoserrant spécial
- réglable en hauteur
- butée de rail à blocage réglable
- amortissement SoftMove 80 pour HAWA-Junior 80
- épaisseur du verre ESG : Verre de sécurité trempé 8/10/12/12,7 mm

HAWA-Junior 40/GS

HAWA-Junior 80/GS

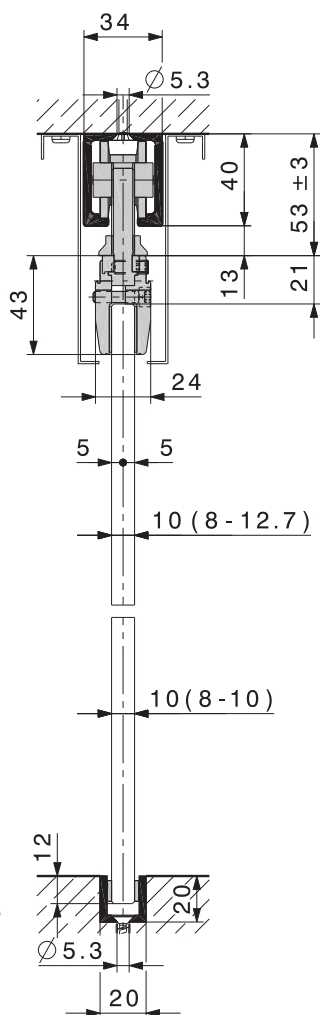
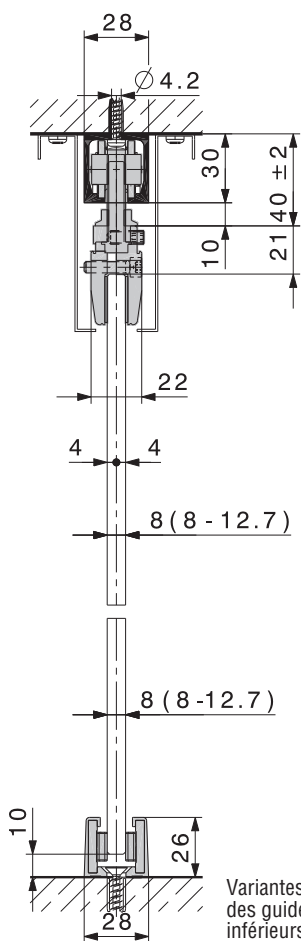

Variante des guides inférieurs

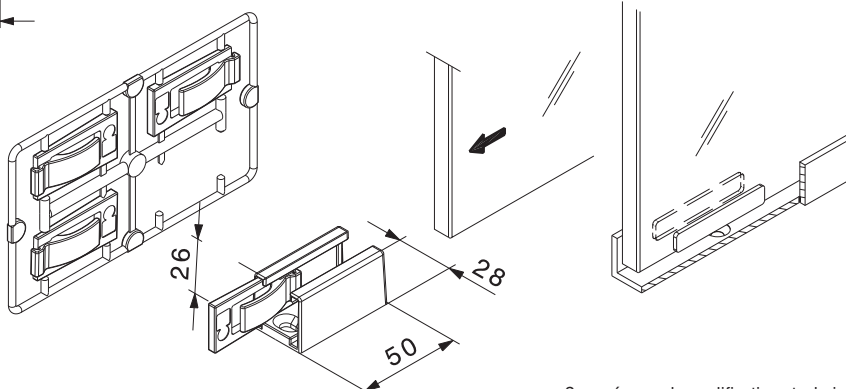
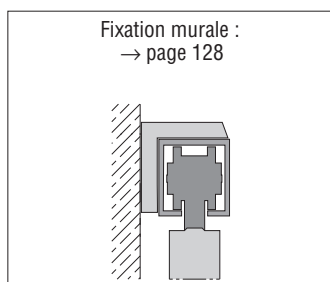
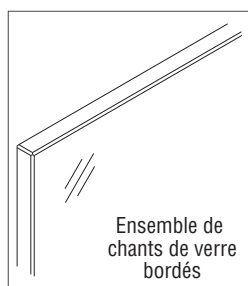
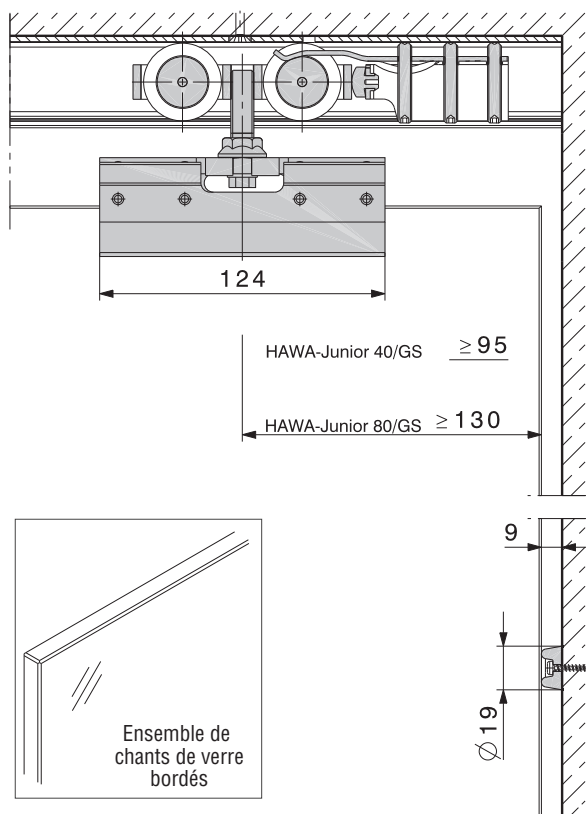





Sous réserve de modifications techniques.





Garniture partielle pour 1 porte coulissante, sans rails

	no
HAWA-Junior 40/GS	17940
HAWA-Junior 80/GS	17941
Pour ensemble à 2 portes coulissantes, veuillez commander 2 garnitures.	



Garniture partielle HAWA-Junior 40/GS comprenant

		pièces	no
	chariot à 2 galets, M8, matière plastique	2	10420
	butée de rail à blocage réglable	2	10640
	mâchoire de serrage, avec vis de suspension M8	2	16131
	embout mural en caoutchouc, à visser	1	10629

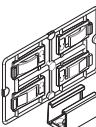
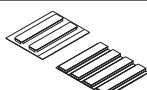
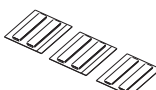

Garniture partielle HAWA-Junior 80/GS comprenant

		pièces	no
	chariot à 2 galets, M10, matière plastique	2	10407
	butée de rail à blocage réglable	2	21729
	mâchoire de serrage, avec vis de suspension M10	2	16132
	embout mural en caoutchouc, à visser	1	10629

Guides inférieurs/arrête-porte du bas

			no
	guide inférieur autoserrant, avec éléments à coulisse autocollants pour verres satinés, épaisseur de verre 8-12,7 mm	chromé mat	16029
		imitation inox	21367
	éléments à coulisse autocollants pour verre d'épaisseur 8 mm		16192
	éléments à coulisse autocollants pour verre d'épaisseur à 10 mm		16193
	arrête-porte du bas avec garniture centrante	chromé mat	20773
		imitation inox	21473

Rails de guidage

Attention : les distances entre les trous varient.		mm	no
	rail de guidage, métal léger, anodisé couleur argent, percé 31 x 28 mm	6000	13688
		sur mesure	13690
	rail de guidage, métal léger, anodisé couleur argent, percé 20 x 20 x 3 mm	6000	14414
		sur mesure	14415

Sous réserve de modifications techniques.

Rails de roulement pour HAWA-Junior 40/GS

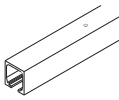
Attention : les distances entre les trous varient.		mm	no
	rail de roulement, métal léger, anodisé couleur argent, percé	1400	10213
		1600	10214
		1800	10215
		2000	10216
		3000	18530
		4000	18531
		6000	10211
	sur mesure		10217



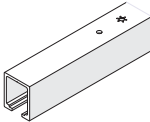

Rails de roulement pour HAWA-Junior 80/GS

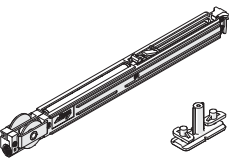
Attention : les distances entre les trous varient.		mm	no
	rail de roulement, métal léger, anodisé couleur argent, percé	1400	10189
		1600	10190
		1800	10191
		2000	10192
		2200	10193
		2500	10194
		3000	18532
		4000	18533
		6000	10186
		sur mesure	

Amortissement SoftMove 80 pour HAWA-Junior 80

	no
	amortissement SoftMove 80 pour HAWA-Junior 80 (détails : → page 124)
	22444

Profils mural

		mm	no
	profil mural, métal léger, anodisé couleur argent, non percé	2500	17020
		3500	17021
	profil jointif, noir, pour profil mural, rouleau de	2500	16452
		3500	16453
	garniture centrante, noire, pour portes coulissantes en verre plein, pour profil mural		18663
	garniture centrante, gris, pour portes coulissantes en verre plein		18619

Accessoires

Accessoires : → pages 124-133.

A préciser à la commande

- type et nombre de garnitures partielles
- type et longueur du rail de roulement
- type et nombre de guides inférieurs
- type et longueur du rail de guidage

Planification/exécution

Pour la planification et l'exécution, veuillez utiliser l'instruction de montage no 16138. (→ www.hawa.ch → HAWA-Productfinder)
Pour un maniement confortable de portes coulissantes munies d'un dispositif d'amortissement, utiliser plutôt des poignées étriers que des poignées coquilles.