

Bestell-Formulare für Alu-Rollladen AckuBox

AB

Vertikaler Einbau, AckuBox manuell

Höhe max. 1500 mm, Breite von min. 450 – max. 1200 mm

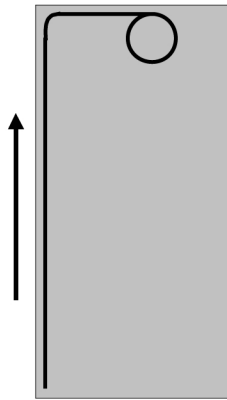

ABM

Vertikaler Einbau , mit Motor

Höhe min. 500 - max. 2200 mm Breite min. 600 - 2400 mm

Motortyp B. bis Breite 700 mm

Motortyp C. ab Breite 701 mm

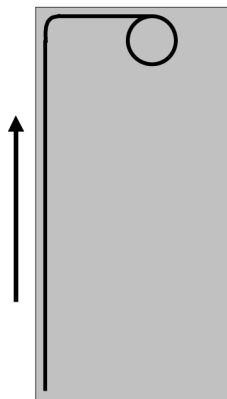



Alu-Rolladen AckuBox Vertikal mit Box

AB

- Anfrage _____ Stk.
 Bestellung _____ Stk.

Firma: _____

Kontakt: _____

Kommission: _____

Lieferwunsch: _____

Datum / Unterschrift: _____

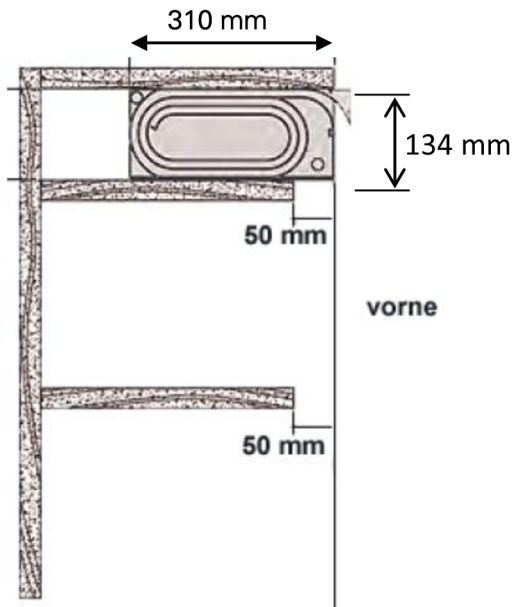

Zwischengriffleiste

- NEIN, Griff bauseits
 JA, letzte Lamelle vor Endprofil
 JA, Anz. Lamellen (à 25mm) vor Endprofil: _____

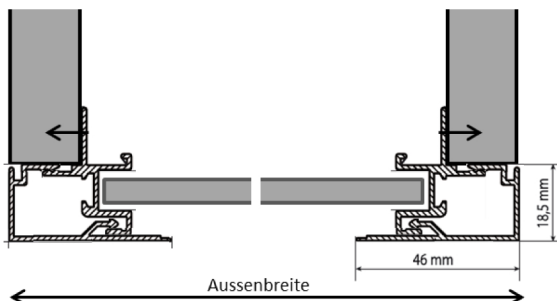

Oberflächen Voll-Alu Lamellen: ca. 2 Wo. Lieferfrist

- SN Satiniert Natur IG Inox gebürstet

Oberflächen auf Bestellung: ca. 4-5 Wo. Lieferfrist (FBS)

- Voll-Alu Lamellen gelochte Lamellen
 gemischte Lamellen (Voll-Alu + gelocht)
 SN Satiniert Natur IG Inox gebürstet
 WG Weiss glanz (FBS) SM Schwarz matt (FBS)
 WM Weiss matt (FBS)

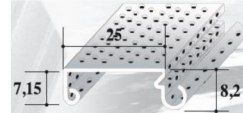

Optionen:

- ohne Schlossleiste
 mit Schlossleiste ohne Zylinder
 mit Schlossleiste + Kaba 1057

Korpus-Aussenmasse:

_____ mm

Höhe Max. 1500 mm

Breite 450 - 1200 mm

Tiefe Min. 310 mm

Korpus seitlich:

19 mm

Deckel (oben):

19 mm

Boden von vorne sichtbar:

Montagegesteg des Führungsprofils wird unten ausgeklinkt wenn Boden von vorne sichtbar ist.

_____ mm



Alu-Rollladen Ackubox Vertikal, Motor

ABM

mit Motorantrieb

- Anfrage _____ Stk.
 Bestellung _____ Stk.

Firma: _____

Kontakt: _____

Kommission: _____

Lieferwunsch: _____

Datum / Unterschrift: _____

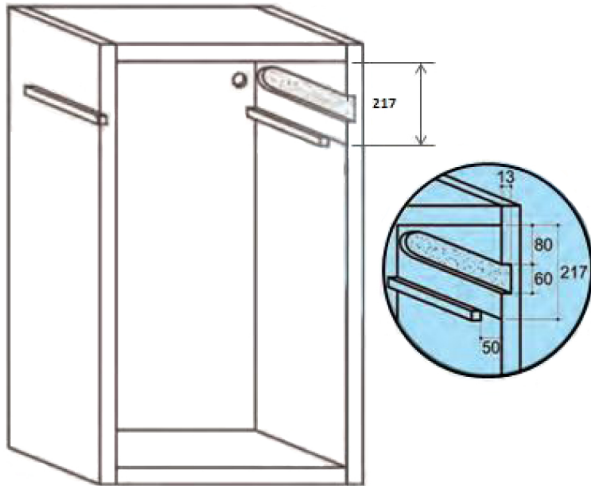

Oberflächen auf Bestellung (ca. 4-5 Wo. Lieferfrist):

- SN Satiniert Natur IG Inox gebürstet
 WG Weiss Glanz SM schwarz matt
 WM Weiss matt

- Voll-Alu Lamellen gelochte Lamellen

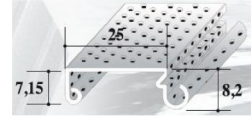
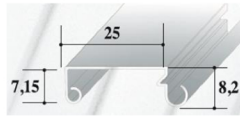

- gemischte Lamellen (Voll-Alu + gelocht)



Info: die Ausführung mit Motor ist nicht kombinierbar mit einer Schlossleiste.

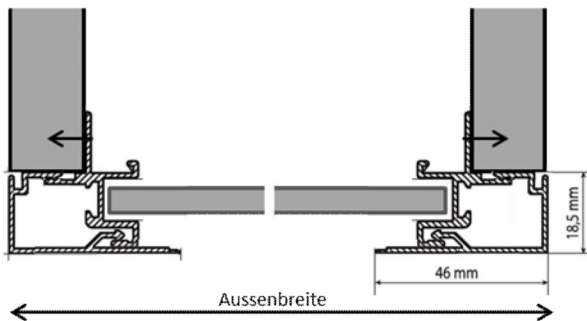

Korpus-Aussenmasse: _____ mm

Höhe (500 - Max. 2200 mm) _____

Breite (600 - 2400 mm) _____

Innentiefe (Min. 332 mm) _____

Korpus seitlich 16 mm 19 mm

Deckel (oben): _____

Boden (unten): _____