

KÄRCHER

makes a difference

BP 3 / 4 / 5 / 7 Home & Garden



Dansk	3
Norsk	8
Svenska	13
Suomi	18
Русский	23
Polski	29
Eesti	34
Latviešu	39
Lietuviškai	44
Українська	49
Қазақша	55



Register
your product
www.kärcher.com/welcome



EAC



59679620 (07/18)

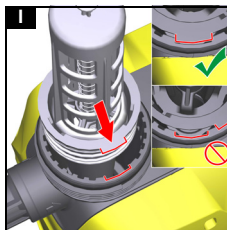
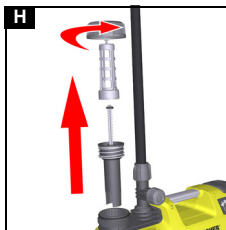
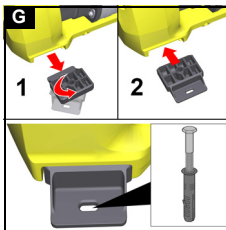
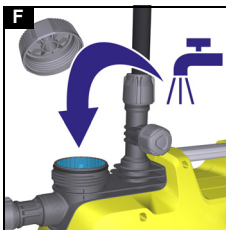
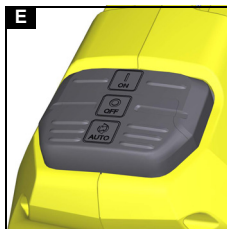
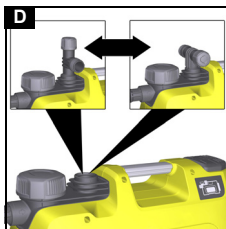
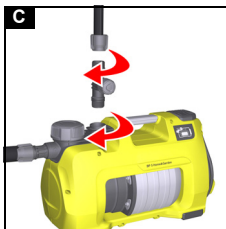
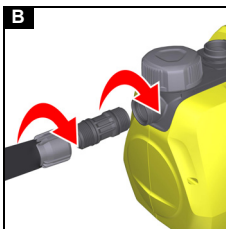
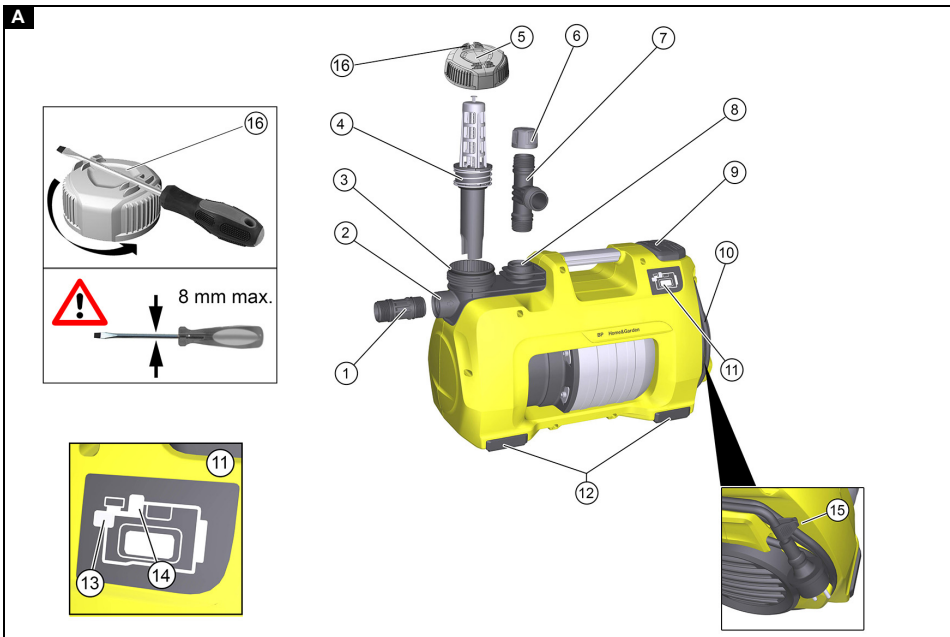

Indhold

Generelle henvisninger	3
Korrekt anvendelse	3
Miljøbeskyttelse	3
Tilbehør og reservedele	3
Leveringsomfang	3
Garanti	3
Sikkerhedsanordninger	3
Beskrivelse af maskinen	3
Ibrugtagning	4
Drift	4
Transport	5
Opbevaring	5
Pleje og vedligeholdelse	5
Hjælp ved fejl	5
Tekniske data	6
EU-overensstemmelseserklæring	7

Generelle henvisninger



Læs den originale driftsvejledning og de vedlagte sikkerhedshenvisninger inden apparatet tages i brug første gang. Betjen apparatet i henhold til disse.

Opbevar begge hæfter til senere brug eller til kommende brugere.

Korrekt anvendelse

Ved tilslutning af dette produkt til drikkevandsnettet skal kravene i EN 1717 overholdes. Spørg ved behov din sanitærfaglige virksomhed eller en tilsvarende faguddannet arbejdskraft.

Denne maskine må kun anvendes til privat brug.

På grund af det konstante driftstryk er maskinen egnet til anvendelse i hus og have:

- Forsyning af vaskemaskiner eller toiletskyllinger i huset, f.eks. i forbindelse med en cisterne
- Havevanding

Oplysninger om funktioner se kapitlet Pumpens funktionsmåde i automatisk drift.

Tilladte transportvæsker

Tilladte transportvæsker:

- Brugsvand
- Brøndvand
- Kildevand
- Regnvand
- Vand i svømmehaller ved korrekt dosering af additiverne

Temperaturen på den transporterede væske må ikke overskride 35 °C.

Uhensigtsmæssig anvendelse

Obs

Producenten hæfter ikke for eventuelle skader, der forårsages af uhensigtsmæssig anvendelse eller forkert betjening.

BEMÆRK

Anvendelse af pumpen til forstærkning af det eksisterende ledningstryk

Beskadigelse af pumpen på grund af uhensigtsmæssig anvendelse

Vær opmærksom på de tekniske data.

Maskinen er ikke egnet til uafbrudt pumpedrift (f.eks. løfteanlæg, springvandpumpe). Som beskyttelse er maskinen udstyret med en tørløbssikring (se også kapitlet Tørløbssikring).

Miljøbeskyttelse



Emballagen kan genbruges. Sørg for at bortskaffe emballagen miljømæssigt korrekt.



Elektriske og elektroniske maskiner indeholder værdifulde materialer, der kan genbruges, og ofte dele, såsom batterier, akku-pakker eller olie, der ved forkert håndtering eller forkert bortskaffelse

kan udgøre en fare for menneskers sundhed og for miljøet. For en korrekt drift af maskinen er disse dele imidlertid nødvendige. Maskiner, der er kendetegnet med dette symbol, må ikke bortskaffes sammen med husholdningsaffaldet.

Henvisninger til indholdsstoffer (REACH)

Aktuelle oplysninger om indholdsstoffer findes på:

www.kaercher.com/REACH

Tilbehør og reservedele

Anvend kun originaltilbehør og -reservedele. De er en garanti for en sikker og fejlfri drift af maskinen.

Informationer om tilbehør og reservedele findes på www.kaercher.com samt i slutningen af denne vejledning.

Leveringsomfang

Maskinens leveringsomfang er vist på emballagen.

Kontroller ved udpakningen, om indholdet er komplet.

Kontakt venligst forhandleren, hvis der mangler tilbehør eller ved transportskader.

Garanti

I de enkelte lande gælder de af vore forhandlere fastlagte garantibetingelser. Eventuelle fejl på maskinen afhjælpes gratis inden for garantien, såfremt fejlen kan tilskrives en materiale- eller produktionsfejl. Hvis du ønsker at gøre garantien gældende, bedes du henvende dig til sin forhandler eller nærmeste kundeservice medbringende kvittering for købet.

(Se adressen på bagsiden)

Sikkerhedsanordninger

⚠ FORSIGTIG

Manglende eller ændrede sikkerhedsanordninger

Sikkerhedsanordninger fungerer som din beskyttelse.

Sikkerhedsanordninger må aldrig ændres eller ignoreres.

Tørløbssikring

Maskinen registrerer manglende vandtilførsel. Hvis der ved ibrugtagningen inden for et bestemt tidsrum ikke opuges og transporteres vand, så frakobler pumpen. I manuel drift sker dette efter 4 minutter, i automatisk drift efter 3 minutter. På displayet lyser LED'en "Fejl på sugesiden".

Beskrivelse af maskinen

I denne driftsvejledning beskrives det maksimale udstyr. Afhængigt af modellen er der forskel på leveringsomfanget (se emballage).

Figurer, se grafiksider

Figur A

- ① Tilslutningsadapter til pumper G1
- ② Tilslutning G1 (33,3 mm) sugeledning (indgang)
- ③ Påfyldningsstuds
- ④ Forfilter og integreret kontraventil
- ⑤ Dæksel

- ⑥ Låsekappe 2-vejs tilslutningsadapter
- ⑦ 2-vejs tilslutningsadapter til pumper G1
- ⑧ Tilslutning G1 (33,3 mm) trykledning (udgang)
- ⑨ TÆND-/SLUK-kontakt
- ⑩ Kabelopbevaring og nettilslutningskabel med stik
- ⑪ Fejlvisning
- ⑫ Gummifødder
- ⑬ LED "Fejl på sugesiden"
- ⑭ LED "Fejl på tryksiden"
- ⑮ Kabelclips
- ⑯ Åbningshjælp

Ibrugtagning

Vi anbefaler, at der kun anvendes originale Kärcher sugeslanger, filterkomponenter og slangetilslutninger. Hvis der anvendes komponenter fra andre producenter, kan der opstå fejlfunktioner ved opsugning af transportvæsken, specielt ved anvendelse af bajonet-forbindelsessystemer.

Mobil anvendelse

Obs

Også mindre utætheder medfører fejlfunktioner.

Tilslutning af sugeslange

Obs

Vi anbefaler, at der anvendes en sugeslange med tilbageløbsstop. Tilbageløbsstopet reducerer genopsugningstiden, da det efter vandafmålingen forhindrer, at sugeslangen tømmes. Monter ikke tilbageløbsstopet direkte på pumpen.

Obs

Hvis der skal transporteres sandet vand, anbefaler vi, at der anvendes et ekstra forfilter. Monter forfilteret mellem sugeslange og pumpe.

For informationer om tilbageløbsstop og forfilter, se kapitlet Tilbehør og reservedele.

1. Skru tilslutningsadapteren i sugetilslutningen på pumpen (indgang) og spænd manuelt.

Figur B

2. Tilslut en vakuumfast sugeslange.

Tilslutning af trykledning

1. Skru 2-vejs tilslutningsadapteren i tryktilslutningen på pumpen (udgang) og spænd manuelt.

Figur C

2-vejs tilslutningsadapteren tillader samtidig drift af 2 maskiner (f.eks. vaskemaskine og sprinkler). Den kan monteres på en sådan måde, at enten begge udgange i siden eller en udgang i siden og en udgang foroven anvendes.

Figur D

2. Tilslut trykledningen.
3. Hvis der kun anvendes en udgang, lukkes den udgang, der ikke anvendes, med den vedlagte kappe.

Fyldning af pumpen

1. Skru dækslet på påfyldningsstuds manuelt af eller ved hjælp af et skruetrækkerskift (maks. 8 mm i diameter).
2. Fyld pumpen med vand op til kanten via påfyldningsstuds.

Figur F

3. Skru dækslet på påfyldningsstuds, og spænd manuelt eller ved hjælp af et skruetrækkerskift.
4. Hvis de findes, åbnes afspærringsventilerne i trykledningen (se kapitlet Trykudligning og trykafastning).

Fast installation

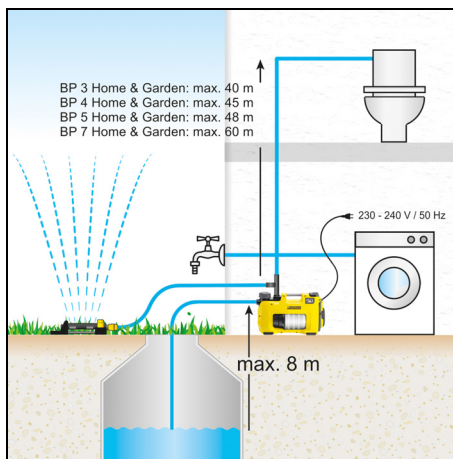

1. Tilslut sugeslangen og trykledningen (se kapitlet Mobil anvendelse).

Ved en fast installation skal der ikke anvendes lynkoblinger, men skrueforbindelser.

2. Fyld pumpen (se kapitlet Fyldning af pumpen).

Fastgørelse af pumpen

Ved en fast installation kan pumpen skrues fast på en egnet overflade.

1. Træk gummifødderne på begge sider af huset ud, og drej.

Figur G

2. Isæt gummifødderne i huset.
3. Skru pumpen fast på en jævn flade med egnede skruer.

Trykudligning og trykafastning

Vi anbefaler, at der ved en fast installation på tryksiden monteres en fleksibel komponent som f.eks. en fleksibel trykudligningsslange (se kapitlet Tilbehør og reservedele). Det har følgende fordele:

- Mere fleksibilitet ved opstilling og i brugtagning
 - Lydreduktion, da der ikke overføres vibrationer til ledningsrørene i husets vandsystem
 - Pumpen aktiveres færre gange ved små lækager
- Vi anbefaler monteringen af en afspærringshane (ikke omfattet af leverancen) mellem pumpe og trykledning for at gøre tømming og trykafastning i systemet lettere. Hvis pumpen tømmes, kan man ved at lukke afspærringshanen forhindre, at vandet strømmer ud af trykledningen. I tilfælde af forøgede trykfald på grund af lækager i hus-systemet, starter pumpen uden vandafmåling. I så fald anbefaler vi en trykudligningsbeholder (se kapitlet Tilbehør og reservedele).

Drift

Start af drift

1. Isæt netstikket i stikkontakten.
2. Tænd maskinen med tænd-/slukkontakten.

Figur E

- Anvend kontaktstillingen "I/On" ved manuel drift.

- Anvend kontaktstillingen "Auto" til automatisk drift (se også kapitlet Pumpens funktionsmåde i automatisk drift).

Obs

Tænd-/slukkontakten kan aktiveres behageligt med foden.

3. Løft trykslangen ca. 1 m for at reducere opsugetiden.
4. Vent, indtil pumpen suger og samtidig transporterer. Hvis vandtilførslen er lille, slukker tørløbssikringen for maskinen (se kapitlet Tørløbssikring).

Pumpens funktionsmåde i automatisk drift

I automatisk drift opretholder hus- og havepumperne trykket automatisk:

- Pumpen starter, så snart der fjernes vand, og trykket falder til under ca. 0,13 MPa (1,3 bar).
- Pumpen kører, så længe gennemstrømningen er højere end ca. 60 l/t.
- Når vandafspningen afsluttes, så opbygges trykket i systemet igen. Efter en kort efterløbstid skifter pumpen til standbytilstand (standby-drift).

Optimering af transportmængden

Transportmængden er større:

- Jo lavere transporthøjden er
- Jo større diameteren på den anvendte slange er
- Jo kortere den anvendte slange er
- Jo mindre tryktab det tilsluttede tilbehør forårsager

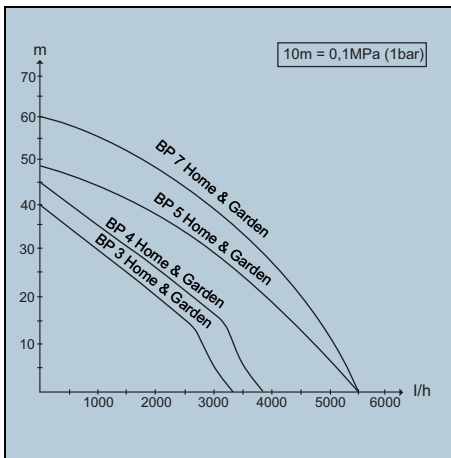

Afslutning af driften

1. Sluk for maskinen på TÆND-/SLUK-kontakten.
 2. Træk netstikket ud af stikkontakten.
- Hvis maskinen først skal tændes igen efter længere tid, skal der tages hensyn til yderligere henvisninger (se kapitlet Pleje og vedligeholdelse).

Transport

- Bær maskinen.

⚠FORSIGTIG

Kabler og slanger, der ligger løst på gulvet

Fare for at snuble

Ved flytning af maskinen under den mobile drift skal man være opmærksom på kabler og slanger.

Rul kablet op på kabelholderen, og sørg for at sikre det med kabelclip.

- a Løft og bær maskinen i bæregrebet.

- Transport af maskinen i køretøjer.
 - a Maskinen sikres mod at blive forskubbet eller vælte.

Opbevaring

BEMÆRK

Frostfare

Apparater, der ikke er tømt helt, kan ødelægges på grund af frost.

Tøm apparat og tilbehør helt.

Beskyt apparatet mod frost.

1. Åbn vandafspningen (f.eks. vandhanen), der er tilsluttet på tryksiden. Maskinen er trykløs.
2. Tøm slangerne.
3. Fjern sugeledningen og trykledningen.
4. Åbn og fjern dækslet på påfyldningsstuds manuelt eller ved brug af et skruetrækkerskaf.
5. Rens forfilteret (se kapitlet Rengøring af forfilteret).
6. Vend pumpen rundt, og tøm den helt via påfyldningsstuds.
7. Monter forfilteret.
8. Monter dækslet.
9. Opbevar pumpen på et frostfrit sted.

Pleje og vedligeholdelse

Maskinen er vedligeholdelsesfri, dvs. at du ikke skal udføre regelmæssig vedligeholdelse.

Trykafslutning

1. Åbn og luk de tilsluttede trykventiler til trykafslutning. Systemet er trykløst.

Skylning af pumpen

1. Hvis der er blevet transporteret vand med tilsætninger, skylles pumpen med rent vand efter hver brug.

Rengøring af forfilteret

Kontroller forfilteret for snavs, og rengør ved behov.

1. Åbn og fjern dækslet på påfyldningsstuds manuelt eller ved brug af et skruetrækkerskaf.
2. Fjern forfilteret med integreret kontraventil.

Figur H

3. Adskil kontraventilen fra forfilteret.
4. Rengør forfilteret og kontraventilen omhyggeligt under rindende vand.
5. Skyl evt. smudsrester ud af pumpen.
6. Kontroller, at kontraventilen går let.

BEMÆRK

Anvendelse af uegnede smøremidler

Beskadigelse af tætningerne

Anvend det fedt, der fås via Kärcher Service (6.288-143.0).

Anvend kun fedt uden mineralolie til tætninger.

7. Smør tætningerne med fedt ved træghed.
8. Forbind forfilteret og kontraventilen.
9. Isæt forfilteret i påfyldningsstuds uden kraftanvendelse. Vær opmærksom på den rigtige monteringsposition (udsparinger).

Figur I

Hjælp ved fejl

Fejl skyldes ofte enkle årsager, som du selv kan afhjælpe ved hjælp af følgende oversigt. I tvivlstilfælde eller ved fejl, der ikke nævnes her, skal du kontakte den autoriserede kundeservice.

Pumpen kører, men pumper ikke

Der er luft i pumpen.

1. Kontroller den korrekte ibrugtagning (se kapitlet Ibrugtagning og Start af drift).

Smudspartikler blokerer indsuigningsområdet.

1. Træk netstikket ud af stikkontakten.
2. Rengør indsuigningsområdet.
Forfilteret er snavset.
1. Træk netstikket ud af stikkontakten.
2. Lad pumpen afkøle.
3. Rengør indsuigningsområdet.
4. Rens forfilteret (se kapitlet Rengøring af forfilteret).
5. Skyl smudsrester ud af påfyldningsstudsens bund via påfyldningsåbningen.

6. Tænd pumpen.

Opsugningsslangen eller tilslutningsadapteren er ikke skruet korrekt ind.

1. Kontroller, om tæningerne er anbragt korrekt.
2. Spænd opsugningsslangen og tilslutningsadapteren manuelt.

Pumpen starter ikke eller standser pludseligt under driften

Strømforsyningen er afbrudt.

1. Kontroller sikringerne og de elektriske forbindelser.
Forfilteret er snavset.

1. Rens forfilteret (se kapitlet Rengøring af forfilteret).
2. Skyl smudsrester ud af påfyldningsstudsens bund via påfyldningsåbningen.

Pumpen befinder sig i automatisk drift, og trykket i systemet ligger over 1,3 bar.

I automatisk drift kører maskinen ikke, hvis der er mere end 1,3 bar indvendigt tryk, dvs. at der virker en vandsøjle på mere end 13 m på pumpen.

1. Reducer trykket i systemet.

Pumpen tilkobler automatisk, så snart trykket i systemet falder til under 1,3 bar.

Pumpen stopper, LED'en "Fejl på sugesiden" lyser

Gennemstrømningen er fejlbehæftet, der opbygges ikke noget tryk.

1. Træk netstikket ud af stikkontakten.
2. Kontroller, om der er tilstrækkeligt vand i opsugningsbeholderen (f.eks. cisterne).
3. Kontroller tilslutningerne på indsuigningsiden for lækager.
4. Rens forfilteret (se kapitlet Rengøring af forfilteret).
5. Skyl smudsrester ud af påfyldningsstudsens bund via påfyldningsåbningen.
6. Tænd pumpen.

Gennemstrømningen er for lav, tørløbssikringen har frakoblet pumpen.

1. Kontroller, om der er tilstrækkeligt vand i opsugningsbeholderen (f.eks. cisterne).
2. Åbn vandhanen endnu mere.
Gennemstrømningsmængden øges.

Fejl ved opsugning på grund af en lækage eller en lukket vandhane. Pumpen afslutter ikke sugetilstanden.

1. Åbn vandhanen.
2. Kontroller systemet for lækage.
Hvis lækagen ikke kan afhjælpes, monteres en trykudligningsbeholder (se kapitlet Tilbehør og reservedele).

Pumpen stopper i automatisk drift, LED'en "Fejl på tryksiden" lyser

Pumpen tænder og slukker hyppigt på grund af lækager.

1. Kontroller tryksiden for lækager (f.eks. dryppende vandhane).
Hvis lækagen ikke kan afhjælpes, monteres en trykudligningsbeholder (se kapitlet Tilbehør og reservedele).

2. Tænd pumpen.

Trykket er for lavt efter slukning af pumpen. Maskinen starter med det samme igen og tænder og slukker hyppigt.

1. Øg trykket på tryksiden.
 - Ved anvendelse i haven anvendes en haveslange med en mindste længde på 5 m ved en diameter på ¾" eller på 15 m ved en diameter på ½".
 - Monter en trykudligningslange eller en trykudligningsbeholder ved fast installation (se kapitlet Tilbehør og reservedele).
2. Tænd pumpen.

Pumpen stopper i manuel drift, LED'en "Fejl på tryksiden" lyser

Pumpen kører i mindst 4 minutter, selv om udgangen på tryksiden (f.eks. vandhanen) er lukket. Overophedningsbeskyttelsen frakobler maskinen.

1. Træk netstikket ud af stikkontakten.
2. Åbn vandafslutningen, der er tilsluttet på tryksiden.
Maskinen bliver trykløs.
3. Tænd pumpen.

Transportkapaciteten aftager eller er for lav.

Smudspartikler blokerer indsuigningsområdet.

1. Træk netstikket ud af stikkontakten.
2. Rengør indsuigningsområdet.
Forfilteret er snavset.
1. Træk netstikket ud af stikkontakten.
2. Lad pumpen afkøle.
3. Rengør indsuigningsområdet.
4. Rens forfilteret (se kapitlet Rengøring af forfilteret).
5. Skyl smudsrester ud af påfyldningsstudsens bund via påfyldningsåbningen.
6. Tænd pumpen.

Sugesiden er utæt.

1. Kontroller sugesiden for tæthed.

Den maksimale transporthøjde er overskredet eller transportmængden er ikke optimeret.

1. Overhold den maksimale transporthøjde (se kapitlet Tekniske data).
2. Vælg eventuelt en anden slangediameter eller en anden slangelængde (se kapitlet Optimering af transportmængden).

Tværsnittet på tryksiden er indsnævret.

1. Åbn ventilen og kuglehanen helt.
Slangen på tryksiden er knækket.
1. Afhjælp knækstederne i slangen.

Tekniske data

		BP 3 Home & Garden	BP 4 Home & Garden	BP 5 Home & Garden	BP 7 Home & Garden
Elektrisk tilslutning					
Netspænding	V	230-240	230-240	230-240	230-240
Netfrekvens	Hz	50	50	50	50
Nominel effekt	W	800	950	1000	1200

		BP 3 Home & Garden	BP 4 Home & Garden	BP 5 Home & Garden	BP 7 Home & Garden
Effektdata maskine					
Transportmængde maks.	l/h	3300	3800	6000	6000
Indsugningshøjde (maks.)	m	8	8	8	8
Tryk (maks.)	MPa (bar)	0,40 (4,0)	0,45 (4,5)	0,48 (4,8)	0,60 (6,0)
Transporthøjde (maks.)	m	40	45	48	60
Genindkoblingstryk i automatikmodus (maks.)	MPa (bar)	0,13 (1,3)	0,13 (1,3)	0,13 (1,3)	0,13 (1,3)
Partikelstørrelse (maks.) for de tilladte transportvæsker	mm	1	1	1	1
Pumpetype		Jet	Jet	Multistage 4-trins	Multistage 5-trins
LED-type iht. EN 60825-1		Klasse 1	Klasse 1	Klasse 1	Klasse 1
Anvendelsehenvisninger					
Vanding (maks.)	m ²	500	800	1000	1200
Husforsyning (maks.)	Personer	8	10	12	12
Vanding + husforsyning med 4 personer (maks.)	m ²	300	600	800	900
Mål og vægt					
Vægt (uden tilbehør)	kg	10,3	10,6	12,5	13,0
Beregnete værdier iht. EN ISO 20361					
Lydtryksniveau L _{pA}	dB(A)	61	63	61	61
	dB(A)	76	78	77	76

Der tages forbehold for tekniske ændringer.

EU-overensstemmelseserklæring

Hermed erklærer vi, at nedenstående maskine på grund af sin udformning og konstruktion i den udførelse, i hvilken den sælges af os, overholder EU-direktivernes relevante, grundlæggende sikkerheds- og sundhedsmæssige krav. Hvis maskinen ændres uden aftale med os, mister denne attest sin gyldighed.

Produkt: Pumpe
Type: 1.645-xxx

Relevante EU-direktiver

2014/35/EU
2014/30/EU
2000/14/EF
2011/65/EU

Anvendte harmoniserede standarder

EN 60335-1
EN 60335-2-41
EN 62233: 2008
EN 55014-1: 2006+A1: 2009+A2: 2011
EN 55014-2: 1977+A1: 2001+A2: 2008
EN 61000-3-2: 2014
EN 61000-3-3: 2013
EN 50581

Anvendt overensstemmelsesvurderingsproces

2000/14/EF: Tillæg V

Lydeffektniveau dB(A)

BP2 G

Målt: 69
Garanteret: 72

BP3 G, BP3 G sæt +, BP3 H&G

Målt: 73
Garanteret: 76

BP4 G

Målt: 72
Garanteret: 75

BP4 H&G eco

Målt: 75
Garanteret: 78

BP5 H&G

Målt: 74
Garanteret: 77

BP7 H&G eco

Målt: 73
Garanteret: 76

Underskriverne handler på ledelsens vegne og med dennes fuldmagt.

 H. Jenner Chairman of the Board of Management	 S. Reiser Director Regulatory Affairs & Certification
---	---

Dokumentationsansvarlig: S. Reiser

Alfred Kärcher SE & Co. KG
Alfred-Kärcher-Str. 28 - 40
71364 Winnenden (Germany)
Tlf.: +49 7195 14-0
Fax: +49 7195 14-2212
Winnenden, 2018/07/01

Indhold

Generelle merknader	8
Forskriftsmessig bruk	8
Miljøvern	8
Tilbehør og reservedeler	8
Leveringsomfang	8
Garanti	8
Sikkerhetsinnretninger	8
Beskrivelse av apparatet	8
Igangsetting	9
Drift	9
Transport	10

Lagring	10
Stell og vedlikehold	10
Utbedring av feil	10
Tekniske spesifikasjoner	11
EU-samsvarserklæring	12

Generelle merknader



Les denne oversettelsen av den originale driftsveiledningen før apparatet tas i bruk første gang, og følg de vedlagte sikkerhetsanvisningene. Følg disse anvisningene.

Oppbevar begge deler til senere bruk eller for annen eier.

Forskriftsmessig bruk

Ved tilkobling av dette produktet til drikkevannet må kravene i Standard EN 1717 overholdes. Ved behov må du forhøre deg hos din fagforretning for sanitær eller hos en fagkraft med relevant utdannelse.

Apparatet skal kun brukes til private formål.

Takket være det konstante driftstrykket er apparatet egnet til bruk i hus og hage.

- Forsyning av vaskemaskiner eller WC-spyling i hus, eksempelvis i forbindelse med en susterne.
- Vanning av hage

Merknader ang. funksjon, se kapittel Pumpens funksjonsmåte i automatisk drift.

Tillatte transportvæsker

Tillatte transportvæsker:

- Bruktvann
- Brønnvann
- Kildevann
- Regnvann
- Vann fra svømmebasseng ved korrekt dosering av tilsetningsmidler

Temperaturen på væsken som transporteres må ikke overskride 35 °C.

Ikke-forskriftsmessig bruk

Merknad

Produsenten er ikke ansvarlig for eventuelle skader forårsaket av ikke-forskriftsmessig eller feil bruk.

OBS

Bruk av pumpen til økning av det foreliggende ledningstrykket

Pumpen tar skade ved ikke-forskriftsmessig bruk.

Overhold de tekniske data.

Apparatet er ikke egnet for uavbrutt pumpedrift (f.eks. som løfteanlegg, pumpe i fontene). Til beskyttelse er apparatet utstyrt med en tørrløpssikring (se også kapittel Tørrløpssikring).

Miljøvern



Materialet i emballasjen kan resirkuleres. Kvitt deg med emballasjen på miljøvennlig måte.



Elektriske og elektroniske apparater inneholder verdifulle resirkulerbare materialer og ofte deler batterier, batteripakker eller olje. Disse kan utgjøre en potensiell fare for helse og miljø ved feil bruk eller feil avfallsbehandling. Disse delene er imidlertid nødvendige for korrekt drift av apparatet. Apparatet merket med dette symbolet skal ikke kastes i husholdningsavfallet.

Anvisninger om innhold (REACH)

Aktuell informasjon om stoffene i innholdet finner du under: www.kaercher.com/REACH

Tilbehør og reservedeler

Bruk bare originalt tilbehør og originale reservedeler; de garanterer for en sikker og problemfri drift av apparatet. Informasjon om tilbehør og reservedeler finner du på www.kaercher.com samt ved enden av denne veiledningen.

Leveringsomfang

Apparatets leveringsomfang er vist på emballasjen. Kontroller at innholdet i pakken er komplett når du pakker ut. Manglende tilbehør eller transportskader skal meldes til forhandleren.

Garanti

Vår ansvarlige salgsorganisasjon for det enkelte land har utgitt garantibetingelsene som gjelder i det aktuelle landet. Eventuelle feil på apparatet repareres gratis i garantitiden dersom disse kan føres tilbake til material- eller produksjonsfeil. Ved behov for garantireparasjoner, vennligst henvend deg med kjøpskvitteringen til din forhandler eller nærmeste autoriserte kundeservice. (Se adresse på baksiden)

Sikkerhetsinnretninger

⚠ FORSIKTIG

Manglende eller endrede sikkerhetsinnretninger

Sikkerhetsinnretningene tjener til din egen sikkerhet.

Du må aldri forandre eller omgå sikkerhetsinnretninger.

Tørrløpssikring

Apparatet registrerer det når vanntilførselen mangler. Dersom det under igangsettingen ikke suges inn og transporteres vann innen en viss tid, slår pumpen seg av. I manuell drift skjer dette etter 4 minutter, i automatisk drift etter 3 minutter. I displayet lyser LED-en «Feil på sugesiden».

Beskrivelse av apparatet

I denne bruksanvisningen beskrives maksimalt utstyr. Alt etter modell kan det være ulike leveringsomfang (se emballasjen).

Figurer, se grafikkside

Figur A

- ① Tilkoblingsadapter for pumper G1
- ② Tilkobling G1 (33,3 mm), sugeledning (inngang)
- ③ Påfyllingsstuss
- ④ Forfilter og integrert returventil
- ⑤ Lokk
- ⑥ Deksel 2-veis tilkoblingsadapter
- ⑦ 2-Veis tilkoblingsadapter for pumper G1
- ⑧ Tilkobling G1 (33,3 mm), trykkledning (utgang)
- ⑨ PÅ/AV-bryter
- ⑩ Kabeloppbevaring og nettkabel med støpsel
- ⑪ Feilmelding
- ⑫ Gummiføtter
- ⑬ LED "Feil på sugeside"
- ⑭ LED "Feil på trykkside"
- ⑮ Kabelclip
- ⑯ Åpningshjelp

Igangsetting

Vi anbefaler bare å bruke original Kärcher sugeslanger, filterkomponenter og slangekoblinger. Dersom det brukes komponenter fra andre produsenter, kan det oppstå funksjonsfeil ved innsugning av transportvæsken, spesielt dersom det brukes bajonett-tilkoblingsystemer.

Mobil bruk

Merknad

Allerede små utettheter fører til funksjonsfeil.

Koble til sugeslangen

Merknad

Vi anbefaler å bruke en sugeslange med tilbakestrømningsstopp. Tilbakestrømningsstoppen fororkter gjeninn sugningstiden, da den forhindrer at innsugningsslangen tømmer seg etter at det har blitt tatt ut vann. Ikke monter tilbakestrømningsstoppen direkte på pumpen.

Merknad

Dersom det skal transporteres vann med sandinnhold, anbefaler vi å bruke et ekstra forfilter. Forfilteret skal monteres mellom innsugningsslangen og pumpen.

For informasjon som gjelder tilbakestrømningsstopp og forfilter, se kapittel Tilbehør og reservedeler.

1. Skru inn tilkoblingsadapteren i pumpens innsugningskobling (ingang) og stram den til med hånden.

Figur B

2. Koble til en vakuumfast innsugningslange.

Koble til trykkledningen

1. Skru inn den 2-veis tilkoblingsadapteren i pumpens trykktilkobling (utgang) og stram den til med hånden.

Figur C

Den 2-veis tilkoblingsadapteren gjør det mulig å drive 2 apparater (f.eks. vaskemaskin og sprinkleranlegg) samtidig. Den kan monteres slik at enten begge utganger på siden eller en utgang på siden og en utgang oppe kan brukes.

Figur D

2. Koble til trykkledningen
3. Dersom bare én utgang brukes, må utgangen som ikke brukes lukkes med den vedlagte kappen.

Fylle pumpen

1. Skru av dekselet på påfyllingsstussen med hånden, eller bruk et skrutrekkerskaft (maks. 8 mm diameter).
2. Fyll pumpen med vann opp til randen via påfyllingsstussen.

Figur F

3. Skru dekselet på påfyllingsstussen og stram den til med hånden eller idet du bruker et skrutrekkerskaft.
4. Dersom de er installert, må stoppeventilene i trykkledningen åpnes (se kapittel Trykkutjevning og trykkavløstning.).

Fast installasjon

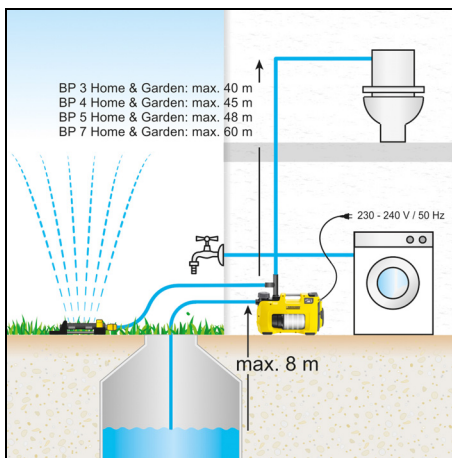

1. Koble til innsugningsslangen og trykkledningen (se kapittel Mobil bruk).

Ved en fast installasjon skal det ikke brukes hurtigkoblinger, men skruforbindelser.

2. Fylle pumpen (se kapittel Fylle pumpen).

Feste pumpen

Ved en fast installasjon kan pumpen skrues fast på en egnet overflate.

1. Trekk ut gummiføttene på begge sider av huset og vri dem.

Figur G

2. Sett gummiføttene inn i huset
3. Skru fast pumpen på en jevn flate med egnede skruer.

Trykkutjevning og trykkavløstning.

Vi anbefaler ved en fast installasjon å montere en elastisk komponent som eksempelvis en elastisk trykkutjevningsslange (se kapittel Tilbehør og reservedeler). Dette har følgende fordeler:

- Mer fleksibilitet ved oppstilling og igangsetting
 - Redusert støy, da ingen svingninger overføres til ledningsrørene i husholdningsvannsystemet.
 - Pumpen kobler ikke så ofte ved mindre lekkasjer
- Vi anbefaler at det monteres en stoppeventil (ikke med i leveringsomfanget) mellom pumpe og trykkledning for å forenkle tømmingen og trykkavløstningen i systemet. Når pumpen tømmes, kan det ved å stenge stoppeventilen forhindres at vannet renner ut av trykkledningen. Ved stadige trykkfall på grunn av lekkasjer i hussystemet slår pumpen seg på uten vannuttak. I dette tilfellet anbefaler vi å montere en trykkutjevningsbeholder (se kapittel Tilbehør og reservedeler).

Drift

Begynne driften

1. Sett støpselet inn i stikkkontakten.
2. Slå på apparatet med PÅ/AV-bryteren.

Figur E

- Bruk bryterstilling «I/On» til den manuelle driften.
- Bruk bryterstilling «Auto» til den automatiske driften (se også kapittel Pumpens funksjonsmåte i automatisk drift).

Merknad

PÅ/AV-bryteren kan man ganske enkelt betjene med foten.

- Løft opp trykkslangen ca. 1 m for å forkorte innsugningstiden.
- Vent til pumpen suger inn og transporterer jevnt. Dersom vanntilførselen er for liten, slår tørrløpsikringen apparatet av (se kapittel Tørrløpsikring).

Pumpens funksjonsmåte i automatisk drift

I automatisk drift opprettholder hus- og hagepumpene trykket automatisk:

- Pumpen starter så snart vannet tas ut og trykket faller under ca. 0,13 MPa (1,3 bar).
- Pumpen går så lenge gjennomstrømningen måler mer enn 60 l/h.
- Når vannuttaket er avsluttet, bygges det trykk opp i systemet igjen. Etter en kort etterløpsid går pumpen tilbake i beredskapsmodus (standby modus)

Optimere transportmengden

Transportmengden er større:

- jo lavere transporthøyden er
- jo større diameter på slangen som brukes er
- jo kortere den anvendte slangen er
- jo lavere trykktap det tilkoblede tilbehøret forårsaker

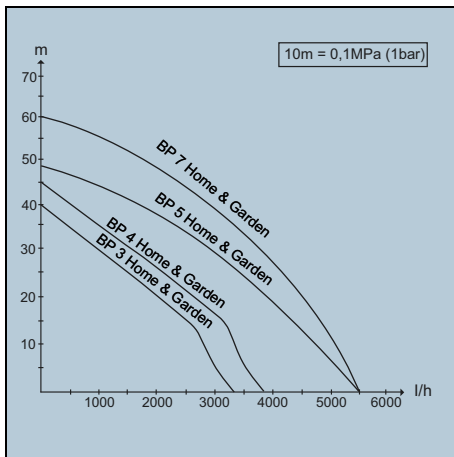

Avslutte driften

- Slå av apparatet med PÅ-/AV-bryteren.
- Trekk støpselet ut av stikkontakten. Hvis apparatet ikke skal slås på igjen over lengre tid, må de ekstra instruksene overholdes (se kapittel Stell og vedlikehold).

Transport

- Bære apparatet.
⚠FORSIKTIG
Kabler og slanger som ligger løst på bakken Snubelfare
Dersom apparatet flyttes under den mobile driften, må du se opp for kabler og slanger. Rull kablet opp på kabelholderen og sikre den med kabelklemme.
 - Løft og bær apparatet i bærehandtak.
- Transport av apparatet i kjøretøy.
 - Sikre apparatet så det ikke kan skli eller velte.

Lagring

OBS

Frostfare

Apparater som ikke er helt tømte, kan bli ødelagt av frost. Tøm apparatet og tilbehøret helt. Beskytt apparatet mot frost.

- Åpne vannuttaket som er koblet til på trykksiden (f.eks. vannkran) Apparatet er trykkløst.
- Tøm slangene.
- Fjern innsugningsledningen og trykkledningen.
- Åpne dekselet på påfyllingsstussen med hånden, eller bruk et skrutrekkerskaft og ta det av.
- Rengjør forfilteret (se kapittel Rengjøre forfilteret).
- Drei pumpen rundt og tøm den fullstendig via påfyllingsstussen.
- Monter forfilteret.
- Monter dekselet.
- Oppbevar pumpen på et frostfritt sted.

Stell og vedlikehold

Apparatet er vedlikeholdsfritt, dvs. at du ikke må foreta regelmessig vedlikeholdsarbeid.

Trykkavlastning

- Åpne og lukke de tilkoblede trykkventilene til trykkavlastning. Systemet er trykkløst.

Skylle pumpen

- Dersom vannet har blitt transportert med tilsetninger, må pumpen skylles med klart vann hver gang etter bruken.

Rengjøre forfilteret

Kontroller forfilteret for forurensninger og rengjør ved behov.

- Åpne dekselet på påfyllingsstussen med hånden, eller bruk et skrutrekkerskaft og ta det av.
- Fjern forfilteret med integrert tilbakeslagsventil.
Figur H
- Skull tilbakeslagsventilen fra forfilteret.
- Rengjør forfilteret og tilbakeslagsventilen grundig under rennende vann.
- Om nødvendig må smussrester skylles ut av pumpen.
- Kontroller at tilbakeslagsventilen er lett bevegelig.

OBS

Bruk av uegnet smøremiddel

Skade på tetninger

Bruk fett som er tilgjengelig fra Kärcher Service (6.288-143.0).

Bruk bare mineraloljefritt fett på tetningene.

- Smør tetningene med fett dersom de er tregt bevegelige.
- Koble sammen forfilteret og tilbakeslagsventilen.
- Sett inn forfilteret i påfyllingsstussen, men ikke bruk makt. Sørg for korrekt montasjeposisjon (utsparinger).

Figur I

Utbedring av feil

Feil har oftest enkle årsaker som du selv kan utbedre ved hjelp av følgende oversikt. I tilstilfeller, eller ved driftsforstyrrelser som ikke er nevnt her, kan du kontakte vår autoriserte kundeservice.

Pumpe går, men den transporterer ikke

Det er luft i pumpen.

1. Kontroller at apparatet har blitt satt i drift på fagmessig måte (se kapittel Igangsetting og Begynne driften).

Smusspartikler blokkerer inntaksområdet.

1. Trekk støpselet ut av stikkkontakten.
2. Rengjør inntaksområdet.

Forfilteret er forurenset.

1. Trekk støpselet ut av stikkkontakten.
2. La pumpen avkjøles.
3. Rengjør inntaksområdet.
4. Rengjør forfilteret (se kapittel Rengjøre forfilteret).
5. Spyl ut rester av smuss på bunnen av påfyllingsstussen via påfyllingsåpningen.
6. Slå på pumpen.

Innsugningsslangen eller tilkoblingsadapteren er ikke skrudd korrekt inn.

1. Kontroller om tetningene er korrekt satt på.
2. Stram til innsugningsslangen og tilkoblingsadapteren med hånden.

Pumpen starter ikke eller stopper plutselig under drift

Strømforsyningen er avbrutt.

1. Kontroller sikringer og elektriske forbindelser.

Forfilteret er forurenset.

1. Rengjør forfilteret (se kapittel Rengjøre forfilteret).
2. Spyl ut rester av smuss på bunnen av påfyllingsstussen via påfyllingsåpningen.

Pumpen befinner seg i automatisk drift og trykket i systemet ligger over 1.3 bar.

I automatisk drift går apparatet ikke dersom det hersker et innvendig trykk på mer enn 1.3 bar, dvs. det virker en vannsøyle på mer enn 13 m på pumpen.

1. Reduser trykket i systemet.
Pumpen slår seg automatisk på så snart trykket i systemet synker til under 1.3 bar.

Pumpen stopper, LED-en «Feil på sugesiden» lyser.

Det er feil i gjennomstrømningen, det bygges ikke opp noe trykk.

1. Trekk støpselet ut av stikkkontakten.
2. Kontroller om det er tilstrekkelig vann i innsugningsbeholderen (f.eks. systerne).
3. Kontroller tilkoblingene på innsugningssiden for lekkasjer.
4. Rengjør forfilteret (se kapittel Rengjøre forfilteret).
5. Spyl ut rester av smuss på bunnen av påfyllingsstussen via påfyllingsåpningen.
6. Slå på pumpen.

Gjennomstrømningen er for liten, tørrløpssikringen har slått pumpen av.

1. Kontroller om det er tilstrekkelig vann i innsugningsbeholderen (f.eks. systerne).
2. Åpne vannkranen mer.
Gjennomstrømningen øker.

Feil ved innsugningen pga. en lekkasje eller en stengt vannkran. Pumpen avslutter ikke sugemodus.

1. Åpne vannkranen.

2. Kontroller systemet for lekkasje.
Dersom lekkasjen ikke kan utbedres, må det monteres en trykkutjevningsbeholder (se kapittel Tilbehør og reservedeler).

Pumpen stopper i automatisk drift, LED-en «Feil på trykksiden» lyser.

Pumpen slår seg på og av hyppig på grunn av lekkasjer.

1. Kontroller trykksiden for lekkasjer (f.eks. vannkran som drypper)
Dersom lekkasjen ikke kan utbedres, må det monteres en trykkutjevningsbeholder (se kapittel Tilbehør og reservedeler).
2. Slå på pumpen.

Trykket er for lavt etter at pumpen er slått av. Apparatet starter øyeblikkelig igjen og slår seg hyppig på og av.

1. Øk trykket på trykksiden.
 - Dersom apparatet brukes til hageformål, må det brukes en hageslange med en minimum lengde på 5 m ved en diameter på ¾" eller en lengde på 15 m ved en diameter på ½"
 - Ved fast installasjon må det monteres en trykkutjevningsbeholder (se kapittel Tilbehør og reservedeler).
2. Slå på pumpen.

Pumpen stopper i manuell drift, LED-en «Feil på trykksiden» lyser.

Pumpen går i minst 4 minutter, selv om utgangen på trykksiden (f.eks. vannkranen) er stengt. overopphetningsbeskyttelsen slår apparatet av.

1. Trekk støpselet ut av stikkkontakten.
2. Åpne vannuttaket som er koblet til på trykksiden. Apparatet blir trykkløst.
3. Slå på pumpen.

Transportkapasiteten synker eller er for lav.

Smusspartikler blokkerer inntaksområdet.

1. Trekk støpselet ut av stikkkontakten.
2. Rengjør inntaksområdet.

Forfilteret er forurenset.

1. Trekk støpselet ut av stikkkontakten.
2. La pumpen avkjøles.
3. Rengjør inntaksområdet.
4. Rengjør forfilteret (se kapittel Rengjøre forfilteret).
5. Spyl ut rester av smuss på bunnen av påfyllingsstussen via påfyllingsåpningen.
6. Slå på pumpen.

Pumpen er utett.

1. Kontroller innsugningssiden for tetthet
Den maksimale transporthøyden er overskredet, eller transportmengden er ikke optimert.

1. Overhold maksimal transporthøyde (se kapittel Tekniske spesifikasjoner).
2. Velg eventuelt en annen slangediameter eller en annen slangelengde (se kapittel Optimere transportmengden).

Tversnittet på trykksiden er innsnevret.

1. Åpne ventilen eller kuleventilen fullstendig.
Slangen på trykksiden har en knekk.
1. Fjern knekkpunktene i slangen

Tekniske spesifikasjoner

		BP 3 Home & Garden	BP 4 Home & Garden	BP 5 Home & Garden	BP 7 Home & Garden
Elektrisk tilkobling					
Nettspenning	V	230-240	230-240	230-240	230-240
Nettfrekvens	Hz	50	50	50	50
Nominell effekt	W	800	950	1000	1200

		BP 3 Home & Garden	BP 4 Home & Garden	BP 5 Home & Garden	BP 7 Home & Garden
Effektspesifikasjoner apparat					
Transportmengde maks.	l/h	3300	3800	6000	6000
Innsugingshøyde (maks.)	m	8	8	8	8
Trykk (maks.)	MPa (bar)	0,40 (4,0)	0,45 (4,5)	0,48 (4,8)	0,60 (6,0)
Transporthøyde (maks.)	m	40	45	48	60
Gjeninnkoblingstrykk i automodus (maks.)	MPa (bar)	0,13 (1,3)	0,13 (1,3)	0,13 (1,3)	0,13 (1,3)
Partikkelstørrelse (maks.) for de godkjente transportvæskene	mm	1	1	1	1
Pumpetype		Jet	Jet	Multistage 4-trinns	Multistage 5-trinns
LED-type iht. NEK EN 60825-1		Klasse 1	Klasse 1	Klasse 1	Klasse 1
Bruks henvisninger					
Vanning (maks.)	m ²	500	800	1000	1200
Husforsyning (maks.)	Personer	8	10	12	12
Vanning + husforsyning med 4 personer (maks.)	m ²	300	600	800	900
Mål og vekt					
Vekt (uten tilbehør)	kg	10,3	10,6	12,5	13,0
Registrerte verdier iht. NEK EN ISO 20361					
Lydtrykknivå L _{PA}	dB(A)	61	63	61	61
	dB(A)	76	78	77	76

Med forbehold om tekniske endringer.

EU-samsvarserklæring

Vi erklærer herved at maskinen beskrevet nedenfor på grunn av design og konstruksjon, samt i versjonen som vi har markedsført, oppfyller de relevante grunnleggende helse- og sikkerhetskravene i EU-direktivene.

Endringer på maskinen uten avtale med oss, gjør at denne erklæringen blir ugyldig.

Produkt: Pumpe
Type: 1.645-xxx

Gjeldende EU-direktiver

2014/35/EU
2014/30/EU
2000/14/EF
2011/65/EU

Anvendte harmoniserte standarder

EN 60335-1
EN 60335-2-41
EN 62233: 2008
EN 55014-1: 2006+A1: 2009+A2: 2011
EN 55014-2: 1977+A1: 2001+A2: 2008
EN 61000-3-2: 2014
EN 61000-3-3: 2013
EN 50581

Anvendte samsvarsvurderingsprosesser

2000/14/EF: Vedlegg V

Lydeffektnivå dB(A)

BP2 G

Målt: 69
Garantert: 72

BP3 G, BP3 G Set +, BP3 H&G

Målt: 73
Garantert: 76

BP4 G

Målt: 72
Garantert: 75

BP4 H&G eco

Målt: 75
Garantert: 78

BP5 H&G

Målt: 74
Garantert: 77

BP7 H&G eco

Målt: 73
Garantert: 76

Undertegnede handler på vegne av og med fullmakt fra styret.

 H. Jenner Chairman of the Board of Management	 S. Reiser Director Regulatory Affairs & Certification
---	---

Dokumentasjonsfullmektig: S. Reiser

Alfred Kärcher SE & Co. KG
Alfred-Kärcher-Str. 28 - 40
71364 Winnenden (Germany)
Tlf.: +49 7195 14-0
Faks: +49 7195 14-2212
Winnenden, 01/07/2018

Innehåll

Allmän information	13
Ändamålsenlig användning	13
Miljöskydd	13
Tillbehör och reservdelar	13
Leveransens omfangning	13
Garanti	13
Sikkerhetsanordninger	13
Maskinbeskrivning	13
Idrifttagning	14
Drift	14
Transport	15

Förvaring	15
Skötsel och underhåll	15
Hjälp vid störningar	15
Tekniska data	16
EU-försäkran om överensstämmelse	17

Allmän information



Läs igenom den här originalbruksanvisningen och medföljande säkerhetsinformation innan du använder din maskin första gången. Gå till väga enligt den.

Förvara båda häftena för framtida bruk eller för senare ägare.

Ändamålsenlig användning

Om produkten ska anslutas till en allmän vattenledning måste kraven enligt EN 1717 observeras. Fråga din återförsäljare av sanitära produkter eller en expert med motsvarande utbildning.

Denna maskin får endast användas i privata hushåll. På grund av sitt konstanta arbetstryck är maskinen lämplig att användas i bostäder och trädgårdar:

- Försörjning av tvättmaskiner eller WC-spolingar i bostäder, t.ex. tillsammans med en cistern
- Trädgårdsbevattning

Information om funktioner se kapitel Pumpens funktioner vid automatisk drift.

Tillåtna transportvätskor

Tillåtna transportvätskor:

- Förbrukningsvatten
- Brunnsvatten
- Källvatten
- Regnvatten
- Badhusvatten vid ändamålsenlig dosering av tillsatser

Den matade vätskans temperatur får inte överstiga 35 °C.

Felaktig användning

Hänvisning

Tillverkaren ansvarar inte för eventuella skador som orsakas av felaktig användning eller felaktig manövrering.

OBSERVERA

Pumpen får inte användas för att förstärka det befintliga ledningstrycket

Skador på pumpen på grund av felaktig användning Observera den tekniska informationen.

Maskinen är inte avsedd att användas för oavbruten pumpdrift (t.ex. lyftanläggning, springbrunnspump). Maskinen är även försedd med ett torrgångsskydd (se även kapitel Torrgångsskydd).

Miljöskydd



Förpackningsmaterialen kan återvinnas. Avfallshandla förpackningar på ett miljövänligt sätt.



Elektriska och elektroniska maskiner innehåller ofta värdefulla återvinningsbara material och komponenter såsom engångsbatterier, uppladdningsbara batterier och olja, som vid felaktig användning eller felaktig avfallshantering kan utgöra en potentiell risk för människors hälsa och för miljön. Dessa komponenter är dock nödvändiga för att maskinen ska kunna arbeta korrekt. Maskiner som märkts med denna symbol får inte kastas i hushållsoporna.

Information om ämnen (REACH)

Aktuell information om ämnen finns på: www.kaercher.com/REACH

Tillbehör och reservdelar

Använd endast originaltillbehör och originalreservdelar, så att en säker och störningsfri drift av maskinen är garanterad.

Information om tillbehör och reservdelar finns på www.kaercher.com samt i slutet av bruksanvisningen.

Leveransens omfattning

Maskinens leveransomfattning är avbildad på förpackningen. Kontrollera att innehållet i leveransen är fullständigt. Kontakta din försäljare om något tillbehör saknas eller om det finns transportskador.

Garanti

I respektive land gäller de garantivillkor som publicerats av våra auktoriserade distributörer. Eventuella fel på maskinen repareras utan kostnad inom garantifristen, under förutsättning att det orsakats av ett material- eller tillverkningsfel. I frågor som gäller garantin ska du vända dig med kvitto till inköpsstället eller närmaste, auktoriserad kundtjänst.

(Se baksidan för adress)

Säkerhetsanordningar

⚠ FÖRSIKTIGHET

Säkerhetsanordningar som saknas eller har ändrats

Säkerhetsanordningarna är till för att skydda dig.

Ändra eller förbikoppla aldrig säkerhetsanordningar.

Torrgångsskydd

Maskinen reagerar om ingen vätska tillförs. Om ingen vätska sugts in och matas inom en viss tid efter idrifttagning stängs pumpen av. I manuellt driftläge sker detta efter 4 minuter, i automatiskt driftläge efter 3 minuter. På skärmen tänds LED-lampan "Fel på sugsidan".

Maskinbeskrivning

I den här bruksanvisningen beskrivs den maximala utrustningen. Leveransens omfattning varierar beroende på modell (se förpackning).

För bilder, se grafiksida

Bild A

- ① Anslutningsadapter för pumpar G1
- ② Anslutning G1 (33,3 mm) sugledning (ingång)
- ③ Påfyllningsrör
- ④ Förfilter och integrerad backventil
- ⑤ Lock
- ⑥ Förslutningslock 2-vägs anslutningsadapter
- ⑦ 2-vägs anslutningsadapter för pumpar G1
- ⑧ Anslutning G1 (33,3 mm) tryckledning (utgång)
- ⑨ TILL/FRÅN-brytare
- ⑩ Kabelförvaring och nätkabel med stickkontakt
- ⑪ Felmeddelande
- ⑫ Gummifötter
- ⑬ LED "Fel på sugsidan"
- ⑭ LED "Fel på trycksidan"
- ⑮ Kabelklämma
- ⑯ Öppningshjälp

Drifftagning

Vi rekommenderar att du endast använder sugslangar, filterkomponenter och slangkopplingar i original från Kärcher. Om du använder komponenter från andra tillverkare finns risk för felfunktion vid insugning av matningsvätskan, i synnerhet vid användning av bajonettkopplingssystem.

Användning som bärbar enhet

Hänvisning

Redan ett litet läckage leder till nedsatt funktion.

Anslut sugslangen

Hänvisning

Vi rekommenderar att du använder en sugslang med backventil. Backventilen reducerar återinsugningstiden, eftersom den förhindrar att sugslangen töms efter vätskeintaget. Backventilen får inte monteras direkt på pumpen.

Hänvisning

Om sandhaltigt vatten ska pumpas rekommenderar vi att du använder ett extra förfiltrer. Montera förfiltreret mellan sugslangen och pumpen.

Information om backventiler och förfiltrer finns i kapitel Tillbehör och reservdelar.

1. Skruva in anslutningsadaptorn i pumpens suganslutning (ingång) och dra åt den för hand.

Bild B

2. Anslut en vakuumsugslang.

Anslut tryckledningen

1. Skruva in 2-grens-anslutningsadaptorn i pumpens tryckanslutning (utgång) och dra åt den för hand.

Bild C

Med 2-grens-anslutningsadaptorn kan 2 apparater drivas samtidigt (t.ex. en tvättmaskin och en sprinkler). Den kan monteras antingen med båda utgångarna på sidan eller med en utgång på sidan och en utgång på ovansidan.

Bild D

2. Anslut tryckledningen.
3. Om endast en utgång används måste den andra utgången täppas till med den medföljande hylsan.

Fylla pumpen

1. Skruva loss locket på påfyllningsröret för hand eller med hjälp av skafet till en skruvmejsel (max. 8 mm diameter).
2. Fyll pumpen med vatten ända upp till kanten via påfyllningsröret.

Bild F

3. Skruva tillbaka locket på påfyllningsröret och dra åt det för hand eller med hjälp av skafet till en skruvmejsel.
4. Öppna spärventilerna i tryckledningen, om sådana finns (se kapitel Utjämning och avlastning av tryck).

Fast installation

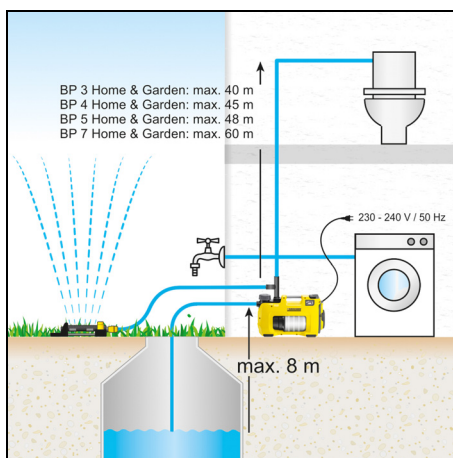

1. Anslut sugslangen och tryckledningen (se kapitel Användning som bärbar enhet).

Vid fast installation är det inte tillåtet att använda snabbkopplingar, endast skruvförband.

2. Fyll pumpen (se kapitel Fylla pumpen).

Fixera pumpen

Vid fast installation kan pumpen skruvas fast på ett lämpligt underlag.

1. Dra ut gummifötterna på husets båda sidor och vrid dem.

Bild G

2. Sätt fast gummifötterna på huset.
3. Skruva fast pumpen på ett jämnt underlag med hjälp av lämpliga skruvar.

Utjämning och avlastning av tryck

Vid fast installation rekommenderar vi att en flexibel tryckutjämnings slang (se kapitel Tillbehör och reservdelar) monteras på trycksidan. Detta ger följande fördelar:

- Större flexibilitet vid uppställning och drifftagning
 - Mindre buller, eftersom inga vibrationer överförs till ledningarna i husets rörsystem
 - Pumpen kopplar till mer sällan vid mindre läckor
- Vi rekommenderar att en spärventil (ingår ej) monteras mellan pumpen och tryckledningen för att underlätta tömning och tryckavlastning av systemet. När pumpen töms kan spärventilen stängas för att förhindra att vattnet i tryckledningen rinner ut.

Vid upprepade tryckfall på grund av läckage i husets rörsystem kopplar pumpen till utan att hämta vatten. I så fall rekommenderar vi att ett tryckutjämningskärl (se kapitel Tillbehör och reservdelar) monteras på trycksidan.

Drift

Starta drift

1. Sätt in nätkontakten i uttaget.
2. Slå på maskinen med TILL/FRÅN-kontakten.

Bild E

- Använd läget "I/On" för manuell driftläge.
- Använd läget "Auto" för automatisk driftläge (se även kapitel Pumpens funktioner vid automatisk drift).

Hänvisning

PÅ/AV-knappen kan bekvämt manövreras med foten.

- Lyft tryckslangen till ca. 1 m höjd för att reducera insugningstiden.
- Vänta tills pumpen suger in vätska och matar jämnt. Om vätsketillförseln är för liten kopplas maskinen från av torggångsskyddet (se kapitel Torggångsskydd).

Pumpens funktioner vid automatisk drift

I automatiskt driftläge håller fastighets- och trädgårds-pumpen trycket på konstant nivå:

- Pumpen startar så snart ledningen tappas på vätska och trycket sjunker till under ca. 0,13 MPa (1,3 bar).
- Pumpen arbetar så länge genomflödet är större än ca. 60 l/h.
- När ingen vätska tappas ur ledningen mer fortsätter matningen tills trycket i systemet har återställts. Efter en kort eftersläpningstid kopplar pumpen om till viloläge (standby-läge).

Optimering av transportmängd

Transportmängden är desto större:

- ju lägre transporthöjd
- ju större diametern på slangen som används
- ju kortare slang som används
- ju mindre tryckförlust som orsakas av det anslutna tillbehöret

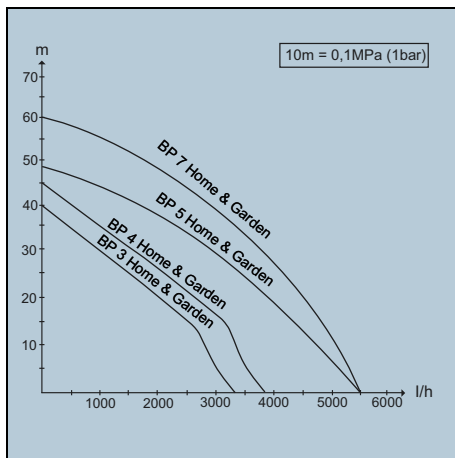

Avsluta drift

- Stäng av maskinen med TILL/FRÅN-kontakten.
- Dra ut nätkontakten ur uttaget.

Följ de ytterligare instruktionerna om maskinen inte ska startas igen förrän efter ett längre uppehåll (se kapitel Skötsel och underhåll).

Transport

- Bära maskinen.

⚠FÖRSIKTIGHET

Kablar och slangar som ligger löst på golvet

Risk för att snubbla

Se upp för kablar och slangar när pumpen förflyttas vid mobil drift.

Rulla upp kabeln på kabelhållaren och fixera den med kabelklämman.

- Lyft maskinen på bärhandtaget och bär den.

- Transportera maskin i fordon.
 - Säkra maskinen så att den inte kan glida eller tippa.

Förvaring

OBSERVERA

Frostrisk

Maskiner som inte har tömts helt kan förstöras på grund av frost.

Töm maskinen och tillbehöret helt.

Skydda maskinen mot frost.

- Öppna vattenutloppet på trycksidan (t.ex. vattenkranen). Maskinen är trycklös.
- Töm slangarna.
- Ta bort sugledningen och tryckledningen.
- Öppna locket till påfyllningsröret för hand eller med hjälp av skaflet till en skruvmejsel och ta bort det.
- Rengör förfiltret (se kapitel Rengöra förfiltret).
- Vänd på pumpen och låt all vätska rinna ur via påfyllningsröret tills pumpen är helt tom.
- Montera förfiltret.
- Montera locket.
- Förvara pumpen på en frostsäker plats.

Skötsel och underhåll

Maskinen är underhållsfri, dvs. att inga regelbundna underhållsarbeten behöver genomföras.

Tryckavlastning

- Öppna de anslutna tryckventilerna för att släppa på trycket och stäng dem igen. Systemet är trycklöst.

Spola ur pumpen

- Om pumpen har använts för att mata vatten med tillsatser måste den alltid spolas ur med rent vatten efter användning.

Rengöra förfiltret

Undersök om förfiltret är smutsigt och rengör det vid behov.

- Öppna locket till påfyllningsröret för hand eller med hjälp av skaflet till en skruvmejsel och ta bort det.
- Ta bort förfiltret inklusive den inbyggda backventilen.

Bild H

- Separera backventilen och förfiltret.
- Rengör både förfiltret och backventilen noga under rinnande vatten.
- Spola bort eventuella smutsrester ur pumpen.
- Kontrollera att backventilen löper smidigt.

OBSERVERA

Användning av olämpliga smörjmedel

Skador på packningar

Använd det smörjfett som kan beställas via Kärchers kundtjänst (6 288-143 0).

Använd endast smörjfett utan mineralolja till packningarna.

- Smörj in packningarna om kopplingarna går trögt.
- Sätt ihop förfiltret och backventilen.
- Sätt in förfiltret i påfyllningsröret utan att använda våld. Se till att det sitter i rätt läge (i skärorna).

Bild I

Hjälp vid störningar

Störningar har ofta enkla orsaker, som du kan åtgärda på egen hand med hjälp av översikten nedan. I tveksamma fall eller vid störningar som inte anges här, kontakta auktoriserad kundtjänst.

Pumpen går, men pumpar inte

Det är luft i pumpen.

1. Kontrollera att alla anvisningar för idrifttagning har följts (se kapitel Idrifttagning och Starta drift).

Smutspartiklar blockerar insugningsområdet.

1. Dra ut nätkontakten ur uttaget.
2. Rengör insugningsområdet.

Förfiltret är förorenat.

1. Dra ut nätkontakten ur uttaget.
2. Låt pumpen svalna.
3. Rengör insugningsområdet.
4. Rengör förfiltret (se kapitel Rengöra förfiltret).
5. Spola bort smutsrester från påfyllningsrörets botten via påfyllningsöppningen.
6. Starta pumpen.

Sugslangen eller anslutningsadaptorn är felaktigt monterad.

1. Kontrollera att alla packningar är korrekt monterade.
2. Dra åt sugslangens och anslutningsadaptorns kopplingar för hand.

Pumpen startar inte eller stannar plötsligt under drift

Strömförsörjningen är avbruten.

1. Kontrollera säkringar och elanslutningar.

Förfiltret är förorenat.

1. Rengör förfiltret (se kapitel Rengöra förfiltret).
2. Spola bort smutsrester från påfyllningsrörets botten via påfyllningsöppningen.

Trycket i systemet är högre än 1,3 bar när pumpen används i automatiskt driftläge.

Maskinen arbetar inte om det inre trycket är högre än 1,3 bar i automatiskt driftläge, dvs. om pumpen påverkas av en vattenpelare på över 13 m.

1. Sänk trycket i systemet.
Pumpen startar automatiskt så snart trycket i systemet sjunker under 1,3 bar.

Pumpen stannar, på skärmen tänds LED-lampan "Fel på sugsidan"

Nedsatt genomflöde, inget tryck alstras.

1. Dra ut nätkontakten ur uttaget.
2. Kontrollera att det finns tillräckligt med vätska i sugtanken (t.ex. cisternen).
3. Kontrollera att anslutningarna på sugsidan inte läcker.
4. Rengör förfiltret (se kapitel Rengöra förfiltret).
5. Spola bort smutsrester från påfyllningsrörets botten via påfyllningsöppningen.
6. Starta pumpen.

Genomflödet är för litet, pumpen har kopplats från av torgångsskyddet.

1. Kontrollera att det finns tillräckligt med vätska i sugtanken (t.ex. cisternen).
2. Öppna vattenkranen en bit till.
Genomflödesvolymen ökar.

Insugningsdel på grund av läckage eller stängd vattenkran. Pumpen suger ständigt utan uppehåll.

1. Öppna vattenkranen.

2. Kontrollera att systemet inte läcker.

Installera ett tryckutjämningskärl om läckan inte kan åtgärdas (se kapitel Tillbehör och reservdelar).

Pumpen stannar i automatiskt driftläge, på skärmen tänds LED-lampan "Fel på trycksidan"

Pumpen startar och stannar hela tiden på grund av läckage.

1. Kontrollera ev. läckage på trycksidan (t.ex. en dropande vattenkran).

Installera ett tryckutjämningskärl om läckan inte kan åtgärdas (se kapitel Tillbehör och reservdelar).

2. Starta pumpen.

Trycket är för lågt när pumpen stängs av. Maskinen startar omedelbart igen och startar och stannar mycket ofta.

1. Öka trycket på trycksidan.
 - Om pumpen används i trädgården bör du använda en trädgårdsslang som är minst 5 m lång om dess diameter är $\frac{3}{4}$ " resp. 15 m om diametern är $\frac{1}{2}$ ".
 - Montera en tryckutjämnings slang eller ett tryckutjämningskärl (se kapitel Tillbehör och reservdelar) vid fast installation.

2. Starta pumpen.

Pumpen stannar i manuellt driftläge, på skärmen tänds LED-lampan "Fel på trycksidan"

Pumpen arbetar i minst 4 minuter, trots att utloppet på trycksidan (t.ex. vattenkranen) är stängt. Överhettningsskyddet stänger av maskinen.

1. Dra ut nätkontakten ur uttaget.
2. Öppna vattenutloppet på trycksidan.
Maskinen blir trycklös.
3. Starta pumpen.

Transporteffekten avtar eller är för låg.

Smutspartiklar blockerar insugningsområdet.

1. Dra ut nätkontakten ur uttaget.
2. Rengör insugningsområdet.

Förfiltret är förorenat.

1. Dra ut nätkontakten ur uttaget.
2. Låt pumpen svalna.
3. Rengör insugningsområdet.
4. Rengör förfiltret (se kapitel Rengöra förfiltret).
5. Spola bort smutsrester från påfyllningsrörets botten via påfyllningsöppningen.
6. Starta pumpen.

Sugsidan är otät.

Kontrollera ev. läckage på sugsidan. Den maximala transporthöjden har överstigits eller matningsvolymen har inte justerats.

1. Observera den maximala transporthöjden (se kapitel Tekniska data).
2. Välj eventuellt en annan slangdiameter eller en kortare slang (se kapitel Optimering av transportmängd).

Tvärsnittet på trycksidan är delvis blockerat.

1. Öppna ventilen resp. kulventilen helt.
Slangen på trycksidan är vikt.
1. Råta ut veck på slangen.

Tekniska data

	BP 3 Home & Garden	BP 4 Home & Garden	BP 5 Home & Garden	BP 7 Home & Garden
Elanslutning				
Nätspänning	V	230-240	230-240	230-240
Nätfrekvens	Hz	50	50	50
Märkeffekt	W	800	950	1000 1200

		BP 3 Home & Garden	BP 4 Home & Garden	BP 5 Home & Garden	BP 7 Home & Garden
Effektdata maskin					
Transportmängd, maximalt	l/h	3300	3800	6000	6000
Insugningshöjd (max.)	m	8	8	8	8
Tryck (max.)	MPa (bar)	0,40 (4,0)	0,45 (4,5)	0,48 (4,8)	0,60 (6,0)
Transporthöjd (max.)	m	40	45	48	60
Ätertillkopplingsstryck i automatiskt läge (max.)	MPa (bar)	0,13 (1,3)	0,13 (1,3)	0,13 (1,3)	0,13 (1,3)
Partikelstorlek (max.) på tillåtna transportvätskor	mm	1	1	1	1
Pumptyp		Jet	Jet	Multistage 4-stegs	Multistage 5-stegs
Lysdiodstyp enligt EN 60825-1		Klass 1	Klass 1	Klass 1	Klass 1
Instruktioner för användning					
Bevattning (max.)	m ²	500	800	1000	1200
Vattenförsörjning av hushåll (max.)	Personer	8	10	12	12
Bevattning + vattenförsörjning av hushåll med 4 personer (max.)	m ²	300	600	800	900
Mått och vikter					
Vikt (utan tillbehör)	kg	10,3	10,6	12,5	13,0
Fastställda värden enligt EN ISO 20361					
Ljudtrycksnivå L _{PA}	dB(A)	61	63	61	61
	dB(A)	76	78	77	76

Med förbehåll för tekniska ändringar.

EU-försäkringen om överensstämmelse

Härmed förklarar vi att nedan angiven maskin genom sin utformning och konstruktionstyp samt i det utförande som marknadsförs av oss uppfyller gällande grundläggande säkerhets- och hälsokrav i EU-direktivet. Denna försäkringen upphör att gälla om maskinen ändras utan att detta har godkänts av oss.

Produkt: Pump
Typ: 1.645-xxx

Gällande EU-direktiv

2014/35/EU
2014/30/EU
2000/14/EG
2011/65/EU

Tillämpade harmoniserade standarder

EN 60335-1
EN 60335-2-41
EN 62233: 2008
EN 55014-1: 2006+A1: 2009+A2: 2011
EN 55014-2: 1977+A1: 2001+A2: 2008
EN 61000-3-2: 2014
EN 61000-3-3: 2013
EN 50581

Tillämpad konformitetsbedömningsprocedur

2000/14/EG: Bilaga V

Ljudeffektsnivå dB(A)

BP2 G

Uppmätt: 69
Garanterad: 72

BP3 G, BP3 G Set +, BP3 H&G

Uppmätt: 73
Garanterad: 76

BP4 G

Uppmätt: 72
Garanterad: 75

BP4 H&G eco

Uppmätt: 75
Garanterad: 78

BP5 H&G

Uppmätt: 74
Garanterad: 77

BP7 H&G eco

Uppmätt: 73
Garanterad: 76

Undertecknande agerar på uppdrag av och med styrelsens godkännande.

 H. Jenner Chairman of the Board of Management	 S. Reiser Director Regulatory Affairs & Certification
--	---

Dokumentationsbefullmäktigad: S. Reiser

Alfred Kärcher SE & Co. KG
Alfred-Kärcher-Str. 28 - 40
D-71364 Winnenden (Germany)
Tfn: +49 7195 14-0
Fax: +49 7195 14-2212
Winnenden, 2018/07/01

Sisältö

Yleisiä ohjeita	18
Määräystenmukainen käyttö	18
Ympäristönsuojelu	18
Lisävarusteet ja varaosat	18
Toimituksen sisältö	18
Takuu	18
Turvalaitteet	18
Laitekuvaus	18
Käyttöönotto	19

Käyttö	19
Kuljetus	20
Varastointi	20
Hoito ja huolto	20
Ohjeita häiriötilanteissa	20
Tekniset tiedot	21
EU-vaatimustenmukaisuusvakuutus	22

Yleisiä ohjeita



Lue ennen laitteen ensimmäistä käyttöä tämä alkuperäinen käyttöohje ja mukana toimitetut turvallisuusohjeet. Toimi niiden mukaisesti.

Säilytä molemmat vihkoset myöhempää käyttöä tai seuraavaa omistajaa varten.

Määräystenmukainen käyttö

Tämän tuotteen liittämiseksi vesijohtoverkkoon on noudatettava standardin EN 1717 vaatimuksia. Pyydä tarvittaessa neuvoa sanitteittuotteiden jälleenmyyjältä tai koulutetuilta ammattilaisilta.

Käytä laitetta vain yksityisissä kotitalouksissa.

Jatkuvan käyttöpaineen vuoksi laite soveltuu käytettäväksi kotona ja puutarhassa:

- vedensyöttö pesukoneisiin tai WC:n huuhteluun kotona, esim. maanalaisen säiliön kanssa
- Puutarhan kastelu

Toimintaa koskevia ohjeita, katso luku Pumpun toimintatapa automaattikäytössä.

Sallitut pumpattavat nesteet

Sallitut pumpattavat nesteet:

- Käyttövesi
- Kaivovesi
- Lähdevesi
- Sadevesi
- Uima-altaiden vesi määräystenmukaisella lisäaineden annostuksella

Pumpatun nesteen lämpötila ei saa olla yli 35 °C.

Epäasianmukainen käyttö

Huomautus

Valmistaja ei vastaa mahdollisista vaurioista, jotka ovat aiheutuneet epäasianmukaisen käytön tai virheellisen käytön seurauksena.

HUOMIO

Pumpun käyttö johtopaineen kasvattamiseen

Epäasianmukainen käyttö vaurioittaa pumpppua. Huomioi tekniset tiedot.

Laite ei sovellu keskeytymättömään pumpppukäyttöön (esim. nostolaitteet, suihkulähteiden pumput). Laite on suojattu kuivakäyntisuojailla (katso myös luku Kuivakäyntisuoja).

Ympäristönsuojelu



Pakkasmateriaalit ovat kierrätettäviä. Hävitä pakkaukset ympäristöystävällisesti.



Sähkö- ja elektroniikkalaitteet sisältävät arvokkaita kierrätettäviä materiaaleja tai rakenneosia kuten paristoja, akkuja tai öljyjä, jotka väärin käsiteltyinä tai väärin hävitettyinä voivat aiheuttaa mahdollisia vaaroja ihmisten terveydelle ja ympäristölle.

Nämä rakenneosat ovat kuitenkin välttämättömiä laitteen asianmukaista käyttöä varten. Tällä symbolilla merkityjä laitteita ei saa hävittää tavallisena talousjätteenä.

Sisältöaineita koskevia ohjeita (REACH)

Päivitettyjä tietoja sisältöaineista löytyy osoitteesta:

www.kaercher.com/REACH

Lisävarusteet ja varaosat

Käytä vain alkuperäisiä lisävarusteita ja alkuperäisiä varaosia, sillä ne varmistavat laitteen turvallisen ja häiriötöntämän käytön.

Tietoja lisävarusteista ja varaosista löytyy osoitteesta www.kaercher.com sekä tämän oppaan lopusta.

Toimituksen sisältö

Laitteen toimituksen sisältö on kuvattu pakkauksessa. Tarkasta laitetta pakkauksesta purkaessasi pakkauksen sisällön täydellisyys. Jos lisävarusteita puuttuu tai havaitset kuljetusvahinkoja, ilmoita tästä jälleenmyyjälle.

Takuu

Jokaisessa maassa ovat voimassa vastaavan myyntiyhtiön julkaisemat takuehdot. Korjaamme laitteessa mahdollisesti ilmenevät häiriöt takuuajan kuluessa maksutta, jos häiriöiden syynä ovat olleet materiaali- tai valmistusvirheet. Takuutapauksessa pyydämme ottamaan yhteyttä ostostoitteen kanssa jälleenmyyjään tai lähimpään valtuutettuun asiakaspalveluun. (Osoite, katso takasivu)

Turvallitteet

△ VARO

Puuttuvat tai muutetut turvallitteet

Turvallitteet ovat sinun turvallisuuttasi varten.

Älä koskaan muuta tai ohita turvallitteita.

Kuivakäyntisuoja

Laite havaitsee vedensyötön puuttuvan. Jos pumpppua ei käytetä tietyn ajan kuluessa käyttöönotosta veden imuun ja pumpppaukseen, se kytkeytyy pois päältä. Käsitäytössä tämä tapahtuu 4 minuutissa, automaattikäytössä 3 minuutissa. Näytössä palaa LED-valo "Imupuolen virhe".

Laitekuvaus

Tässä käyttöohjeessa kuvataan maksimaalinen varustus. Mallista riippuen toimituksen sisällössä on eroja (katso pakkaus).

Kuvat, katso kuvasivu

Kuva A

- ① Liitäntäsovitin pumpuille G1
- ② Liitäntä G1 (33,3 mm), imuletku (tulo)
- ③ Täyttönippa
- ④ Esisuodatin ja sisäänrakennettu takaiskuventiili
- ⑤ Kansi
- ⑥ Kaksitieliitäntäsovittimen sulkuksansi
- ⑦ Kaksitieliitäntäsovitin pumpuille G1
- ⑧ Liitäntä G1 (33,3 mm), painejohto (lähtö)
- ⑨ PÄÄLLE-/POIS-kytkin
- ⑩ Kaapelilokero ja virtajohto pistokkeella
- ⑪ Virheilmoitus
- ⑫ Kumijalat
- ⑬ LED-merkkivalo "Imupuolen virhe"
- ⑭ LED-merkkivalo "Painepuolen virhe"

15 Kaapelikiinnike

16 Avaaja

Käyttöönotto

Suosittellemme vain alkuperäisten Kärcher-imuletkujen, suodatinosien ja letkuliitännöjen käyttöä. Muiden valmistajien osien käyttö voi aiheuttaa virhetoimintoja pumpattavan nesteen imussa. Tämä koskee erityisesti bajonetikiinnityksiä.

Liikkuva käyttö

Huomautus

Jo vähäiset vuodot aiheuttavat virhetoimintoja.

Yhdistä imuletku

Huomautus

Suosittellemme takaisinvirtauksen estolaitteella varustetun imuletkun käyttöä. Takaisinvirtauksen estolaitte lyhentää aikaa, jonka kuluessa imu käynnistyy uudelleen. Tämä toteutuu estämällä imuletkun tyhjentymisen vedenoton jälkeen. Älä asenna takaisinvirtauksen estintä suoraan pumppuun.

Huomautus

Jos pumpattava vesi on hiekkaista, suosittelemme ylimääräisen esisuodattimen käyttöä. Asenna esisuodatin imuletkun ja pumppun väliin.

Tietoja takaisinvirtauksen estolaitteesta ja esisuodattimesta on luvussa Lisävarusteet ja varaosat.

1. Ruuvaa liitäntäsovitin pumppun imuiliitäntään (tulo) ja kiristä käsin.

Kuva B

2. Yhdistä tyhjiön kestävä imuletku.

Painejohdon yhdistäminen

1. Ruuvaa kaksitieliitäntäsovitin pumppun paineliitäntään (lähtö) ja kiristä käsin.

Kuva C

Kaksitieliitossovitin mahdollistaa kahden laitteen samanaikaisen käytön (esim. pesukone ja sprinkleri). Sen voi asentaa siten, että käytössä ovat joko molemmat sivulähdöt tai yksi sivulähtö ja yksi yläpuolen lähtö.

Kuva D

2. Yhdistä painejohto.

3. Jos käytetään vain yhtä lähtöä, sulje tarpeeton lähtö toimitukseen kuuluvalla kuvulla.

Pumppun täyttäminen

1. Ruuvaa täyttöaukon kansi irti käsin tai ruuvimeisselin (enint. 8 mm:n halkaisijalla) avulla.

2. Täytä pumppu täyttöaukostaan täyteen vettä.

Kuva F

3. Ruuvaa kansi täyttöaukkoon ja kiristä käsin tai ruuvimeisselin avulla.

4. Avaa mahdolliset paineijohdon sulkuventtiilit (ks. luku Paineentasaus ja -alennus).

Kiinteä asennus

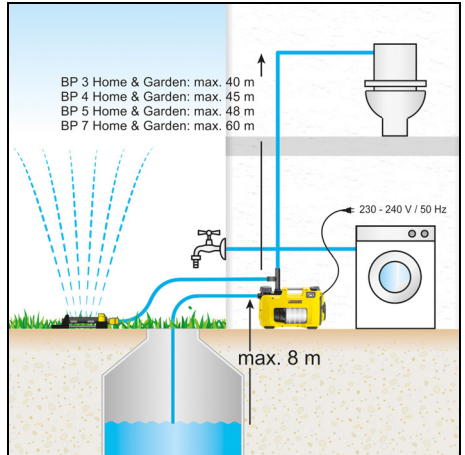

1. Yhdistä imuletku ja painejohto (katso luku Liikkuva käyttö).

Kiinteässä asennuksessa ei saa käyttää pikaliitoksia, vaan ainoastaan ruuviiliitokset ovat sallittuja.

2. Täytä pumppu (katso luku Pumppun täyttäminen).

Pumppun kiinnitys

Kiinteässä asennuksessa pumppu voi ruuvata kiinni sopivalle pinnalle.

1. Vedä kumijalat esiin kotelon molemmin puolin ja käännä ne.

Kuva G

2. Aseta kumijalat koteloon.

3. Ruuvaa pumppu sopivilla ruuveilla kiinni tasaiselle pinnalle.

Paineentasaus ja -alennus

Suosittellemme kiinteän asennuksen tapauksessa joustavan osan, esimerkiksi joustavan paineentasausletkun (katso luku Lisävarusteet ja varaosat) asentamista painepuolelle. Ratkaisussa on seuraavat edut:

- Lisää joustavuutta asennukseen ja käyttöönnottoon
- Vähemmän melua, koska värähtely ei kulkeudu kotitalouden vesijärjestelmän johtoputkiin
- Pumppu kytkeytyy harvemmin pienten vuotojen vuoksi

Suosittellemme sulkuhanan asennusta (ei sisälly toimitukseen) pumppuun ja paineijohdon väliin järjestelmän tyhjennyksen ja paineenalennuksen helpottamiseksi. Pumppua tyhjennettäessä voidaan sulkuhanan sulkeamisella estää veden karkaaminen paineijohdosta.

Jos paine laskee usein kodin järjestelmän vuotojen takia, pumppu kytkeytyy päälle ilman vedenottoa. Tätä tapusta varten suosittelemme paineentasauslängin (katso luku Lisävarusteet ja varaosat) asentamista.

Käyttö

Käytön aloittaminen

1. Yhdistä virtakopistoke pistorasiaan.

2. Kytke laite päälle virtakytkimestä.

Kuva E

- Käytä käsikäytössä kytkimen asentoa "I/On".
- Käytä automaattikäytössä kytkimen asentoa "Auto" (katso myös luku Pumppu toimintatapa automaattikäytössä).

Huomautus

Virtakytkintä voi käyttää kätevästi jalalla.

- Nosta paineletkua n. 1 m verran imuajan lyhentämiseksi.
- Odotä, kunnes pumppu imee ja pumppaa tasaisesti. Jos vedensyöttö on liian vähäistä, kuivakäyntisuoja kytkee laitteen pois päältä (katso luku Kuivakäyntisuoja).

Pumpun toimintatapa automaattikäytössä

Automaattikäytössä koti- ja puutarhapumput pitävät paineen automaattisesti yllä:

- Pumpun käynnistää vedenotto ja paineen aleneminen n. arvon 0,13 MPa (1,3 bar) alle.
- Pumppu pysyy käynnissä niin kauan kuin läpivirtaus on yli n. 60 l/h.
- Jos vedenotto päättyy, järjestelmän paine nousee uudelleen. Lyhyen viiveen jälkeen pumppu siirtyy valmiustilaan.

Pumppausmäärän optimointi

Pumppausmäärä on sitä suurempi:

- mitä vähäisempi pumppauskorkeus on
- mitä suurempi käytettävän letkun halkaisija on
- mitä lyhyempi käytettävä letku on
- mitä vähemmän painehäviöitä yhdistetyt varusteet aiheuttavat

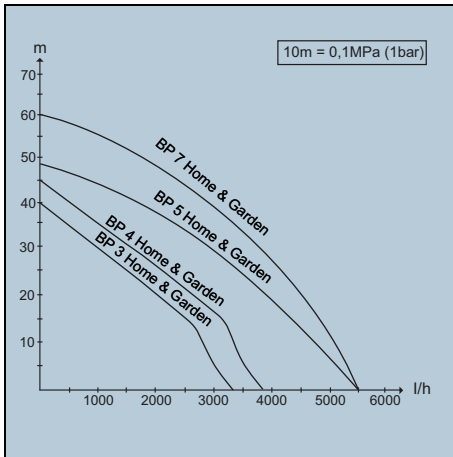

Käytön lopettaminen

- Kytke laite pois päältä virtakytkimestä.
 - Irrota verkkopistoke pistorasiasta.
- Jos laite on tarkoitus käynnistää uudelleen vasta pitkän ajan päästä, huomioi lisäohjeet (katso luku Hoito ja huolto).

Kuljetus

- Kanna laitetta.
VARO
Lattialla irrallaan olevat kaapelit ja letkut
Kompastumisvaara
Varo kaapeleita ja letkuja, kun siirät laitetta liikkuvassa käytössä.
Rullaa kaapeli kaapelipidikkeelle ja varmista se kaapelikiinnikkeellä.
a Nosta laitetta ja kannä sitä kantokahvasta.
- Kuljeta laitetta ajoneuvoissa.
a Varmista laite siirtymistä ja kaatumista vastaan.

Varastointi

HUOMIO

Jäätymisvaara

Jos laitteita ei ole täysin tyhjennetty, ne voivat rikkoutua jäätyessään.

Tyhjennä laite ja varusteet täysin.

Suojaa laite jäätymiseltä.

- Avaa painepuolelle liitetty vedenotto (esim. vesihana).
Laite on paineeton.
- Tyhjennä letkut.
- Poista imuletku ja painejohto.
- Avaa ja irrota täyttöaukon kansi käsin tai ruuvimeisselin avulla.
- Puhdista esisuodatin (katso luku Esisuodattimen puhdistus).
- Käännä pumppu ylösalaisin ja tyhjennä se kokonaan täyttöaukon kautta.
- Asenna esisuodatin.
- Asenna kansi.
- Säilytä pumppua jäätymiseltä suojatussa tilassa.

Hoito ja huolto

Laitetta ei tarvitse huoltaa, eli säännöllisiä huoltotoimia ei tarvitse suorittaa.

Paineen alennus

- Avaa ja sulje liitetyt paineventtiilit paineen alentamiseksi.
- Järjestelmä on paineeton.

Pumpun huuttelu

- Jos pumpattavassa vedessä on lisäaineita, pumppu on huuhdeltava puhtaalla vedellä jokaisen käyttökerran jälkeen.

Esisuodattimen puhdistus

Tarkasta esisuodattimen puhtaus ja puhdista se tarvittaessa.

- Avaa ja irrota täyttöaukon kansi käsin tai ruuvimeisselin avulla.
 - Poista esisuodatin ja sisäänrakennettu takaiskuventtiili.
- Kuva H**
- Irrota takaiskuventtiili esisuodattimesta.
 - Puhdista esisuodatin ja takaiskuventtiili juoksevilla vedellä huolellisesti.
 - Huuhtelee mahdolliset likajäämät pumpusta.
 - Tarkasta takaiskuventtiilin liikkuvuus.

HUOMIO

Soveltamattomien voiteluaineiden käyttö

Tiivisteiden vaurioituminen

Käytä Kärcherin huollosta saatavaa rasvaa (6.288-143.0).

Käytä tiivisteisiin vain mineraaliöljytöntä rasvaa.

- Rasvaa tiivisteet heikon liikkuvuuden tapauksessa.
- Yhdistä esisuodatin ja takaiskuventtiili.
- Aseta esisuodatin täyttöaukkoon voimaa käyttämättä. Huomioi oikea asennusasento (lovet).

Kuva I

Ohjeita häiriötilanteissa

Häiriöillä on usein yksinkertaisia syitä, jotka voit itse poistaa seuraavan yleiskuvan avulla. Ota yhteyttä valtuutettuun asiakaspalveluun epäselvissä tai tässä mainitsemattomien häiriöiden tapauksessa.

Pumppu käy, mutta ei pumpppaa

Pumpussa on ilmaa.

1. Tarkasta asianmukainen käyttöönotto (katso luku Käyttöönotto ja Käytön aloittaminen).

Likahiukkaset tukkivat imualueen.

1. Irrota verkkopistoke pistorasiasta.
2. Puhdista imualue.

Esisuodatin on likaantunut.

1. Irrota verkkopistoke pistorasiasta.
2. Anna pumpun jäähtyä.
3. Puhdista imualue.
4. Puhdista esisuodatin (katso luku Esisuodattimen puhdistus).
5. Huuhtelee likajäämät täyttöaukon pohjalta täyttöaukon kautta.

6. Kytke pumppu päälle.

Imuletku tai liitäntäsovitin on ruuvattu väärin.

1. Tarkasta, että tiivisteet on asennettu oikein.
2. Kiristä imuletku ja liitäntäsovitin käsin.

Pumppu ei käynnisty, tai pysähtyy yhtäkkiä käynnin aikana

Virran syöttö on katkennut.

1. Tarkasta sulakkeet ja sähköliitännät.

Esisuodatin on likaantunut.

1. Puhdista esisuodatin (katso luku Esisuodattimen puhdistus).
2. Huuhtelee likajäämät täyttöaukon pohjalta täyttöaukon kautta.

Pumppu on automaattikäytössä ja järjestelmän paine on yli 1,3 bar.

Automaattikäytössä laite ei toimi, jos sisäinen paine on yli 1,3 bar, eli pumppuun vaikuttaa yli 13 metrin vesipatsas.

1. Vähennä järjestelmän painetta.
Pumppu käynnistyy automaattisesti, kun järjestelmän paine on alle 1,3 bar.

Pumppu pysähtyy, LED-valo ”imupuolen virhe” palaa

Läpivirtaus on häiriintynyt, paine ei nouse.

1. Irrota verkkopistoke pistorasiasta.
2. Tarkasta veden riittävyys (esimerkiksi maanalaisessa) imusäiliössä.
3. Tarkasta imupuolen liitännät vuotojen varalta.
4. Puhdista esisuodatin (katso luku Esisuodattimen puhdistus).
5. Huuhtelee likajäämät täyttöaukon pohjalta täyttöaukon kautta.
6. Kytke pumppu päälle.

Läpivirtaus on liian vähäistä, kuivakäyntisuoja on kytkenyt pumpun pois päältä.

1. Tarkasta veden riittävyys (esimerkiksi maanalaisessa) imusäiliössä.
2. Avaa vesihanaa lisää.
Läpivirtaus kasvaa.

Imuvirhe vuodon tai suljetun vesihanan vuoksi. Pumppu ei poistu imutilasta.

1. Avaa vesihana.

2. Tarkasta järjestelmä vuodon varalta.

Jos vuotoa ei voi poistaa, asenna paineentasaus-säiliö (katso luku Lisävarusteet ja varaosat).

Pumppu pysähtyy automaattikäytössä, LED-valo ”painepuolen virhe” palaa

Pumppu kytkeytyy vuotojen vuoksi usein päälle ja pois.

1. Tarkasta painepuoli vuotojen (esim. vesihanan tip-pavuoto) varalta.

Jos vuotoa ei voi poistaa, asenna paineentasaus-säiliö (katso luku Lisävarusteet ja varaosat).

2. Kytke pumppu päälle.

Paine on pumpun sammuttamisen jälkeen liian alhainen. Laitte käynnistyy välittömästi uudestaan ja kytkeytyy usein päälle ja pois.

1. Korota painepuolen painetta.

● Käytä puutarhakäytössä vähintään 5 m pitkää puutarhaletkua, jos halkaisija on 3/4", ja vähintään 15 m pitkää letkua, jos halkaisija on 1/2".

● Asenna kiinteän asennuksen tapauksessa paineentasausletku tai -säiliö (katso luku Lisävarusteet ja varaosat).

2. Kytke pumppu päälle.

Pumppu pysähtyy käsikäytössä, LED-valo ”paine-puolen virhe” palaa

Pumppu toimii vähintään 4 minuuttia, vaikka painepuolen lähtö (esim. vesihana) on suljettu. Ylikuumenemis-suoja kytkee laitteen pois päältä.

1. Irrota verkkopistoke pistorasiasta.
2. Avaa painepuolelle liitetty vedenotto.

Paine poistuu laitteesta.

3. Kytke pumppu päälle.

Pumppauslehto alee tai on liian alhainen.

Likahiukkaset tukkivat imualueen.

1. Irrota verkkopistoke pistorasiasta.
2. Puhdista imualue.

Esisuodatin on likaantunut.

1. Irrota verkkopistoke pistorasiasta.
2. Anna pumpun jäähtyä.
3. Puhdista imualue.
4. Puhdista esisuodatin (katso luku Esisuodattimen puhdistus).
5. Huuhtelee likajäämät täyttöaukon pohjalta täyttöaukon kautta.

6. Kytke pumppu päälle.

Imupuoli ei ole tiivis.

1. Tarkasta imupuolen tiivisyys.
Suurin sallittu pumppauskorkeus on ylittynyt tai pumpattavaa määrää ei ole optimoitu.

1. Noudata maksimaalista pumppauskorkeutta (katso luku Tekniset tiedot).
2. Valitse tarvittaessa muu letkun halkaisija tai muu letkun pituus (katso luku Pumppausmäärän optimointi).

Painepuolen poikkileikkaus on kaventunut.

1. Avaa venttiili/palloveintiili täysin auki.

Painepuolen letku on taittunut.

1. Suorista letku.

Tekniset tiedot

		BP 3 Home & Garden	BP 4 Home & Garden	BP 5 Home & Garden	BP 7 Home & Garden
Sähköliitäntä					
Verkkojännite	V	230-240	230-240	230-240	230-240
Verkkotaajuus	Hz	50	50	50	50
Nimellisteho	W	800	950	1000	1200

		BP 3 Home & Garden	BP 4 Home & Garden	BP 5 Home & Garden	BP 7 Home & Garden
Laitteen teh tiedot					
Pumppausmäärä, enintään	l/h	3300	3800	6000	6000
Imunostokorkeus (enint.)	m	8	8	8	8
Paine (enint.)	MPa (bar)	0,40 (4,0)	0,45 (4,5)	0,48 (4,8)	0,60 (6,0)
Pumppauskorkeus (enint.)	m	40	45	48	60
Jälleenkytkentäpaine automaattitilassa (enint.)	MPa (bar)	0,13 (1,3)	0,13 (1,3)	0,13 (1,3)	0,13 (1,3)
Sallittujen pumpattavien nesteiden hiukkaskoko (enint.)	mm	1	1	1	1
Pumpputyyppi		Jet	Suihku	Monivaihe, 4-vaiheinen	Monivaihe, 5-vaiheinen
LED-tyyppi standardin EN 60825-1 mukaan		Luokka 1	Luokka 1	Luokka 1	Luokka 1
Käyttöohjeet					
Kastelu (enint.)	m ²	500	800	1000	1200
Kotitalouskäyttö (enint.)	Henkilöitä	8	10	12	12
Kastelu + kotitalouskäyttö 4 henkilöllä (enint.)	m ²	300	600	800	900
Mitat ja painot					
Paino (ilman varusteita)	kg	10,3	10,6	12,5	13,0
Määritetyt arvot standardin EN ISO 20361 mukaan					
Äänenpainetaso L _{PA}	dB(A)	61	63	61	61
	dB(A)	76	78	77	76

Oikeus teknisiin muutoksiin pidätetään.

EU- vaatimustenmukaisuusvakuutus

Täten vakuutamme, että jäljempänä kuvattu kone vastaa suunnittelultaan ja rakenteeltaan sekä meidän markkinoille tuomanamme mallina EU-direktiivien olennaisia turvallisuus- ja terveysvaatimuksia. Jos konetta muutetaan ilman meidän hyväksyntäämme, tämän vakuutuksen voimassaolo raukeaa.

Tuote: Pumppu

Tyyppi: 1.645-xxx

Sovellettavat EU-direktiivit

2014/35/EU

2014/30/EU

2000/14/EY

2011/65/EU

Sovelletut yhdenmukaistetut standardit

EN 60335-1

EN 60335-2-41

EN 62233: 2008

EN 55014-1: 2006+A1: 2009+A2: 2011

EN 55014-2: 1977+A1: 2001+A2: 2008

EN 61000-3-2: 2014

EN 61000-3-3: 2013

EN 50581

Sovellettu vaatimustenmukaisuuden arviointimenetelmä

2000/14/EY: liite V

Äänen teh otaso dB(A)

BP2 G

Mitattu: 69

Taattu: 72

BP3 G, BP3 G Set +, BP3 H&G

Mitattu: 73

Taattu: 76

BP4 G

Mitattu: 72

Taattu: 75

BP4 H&G eco

Mitattu: 75

Taattu: 78

BP5 H&G

Mitattu: 74



Taattu: 77

BP7 H&G eco

Mitattu: 73

Taattu: 76

Allekirjoittaneet toimivat yrityksen johtokunnan puolesta ja sen valtakirjalla.

 H. Jenner Chairman of the Board of Management	 S. Reiser Director Regulatory Affairs & Certification
--	---

Dokumentointivastaava: S. Reiser

Alfred Kärcher SE & Co. KG

Alfred-Kärcher-Str. 28 - 40

71364 Winnenden (Germany)

Puh.: +49 7195 14-0

Faksi: +49 7195 14-2212

Winnendenissä 2018/07/01

Содержание

Общие указания	23
Использование по назначению	23
Защита окружающей среды.	23
Принадлежности и запасные части	23
Комплект поставки	23
Гарантия	23
Предохранительные устройства	24
Описание устройства	24
Ввод в эксплуатацию	24

Эксплуатация	25
Транспортировка	26
Хранение	26
Уход и техническое обслуживание	26
Помощь при неисправностях	26
Технические характеристики	27
Декларация о соответствии стандартам ЕС	28

Общие указания



Перед первым применением устройства ознакомиться с данной оригинальной инструкцией по эксплуатации и прилагаемыми указаниями по технике безопасности. Действовать в соответствии с ними. Сохранять обе брошюры для дальнейшего пользования или для следующего владельца.

Использование по назначению

При подключении данного изделия к трубопроводу с питьевой водой следует соблюдать требования EN 1717. В случае необходимости обратитесь в специализированное санитарно-техническое предприятие или к специально обученному специалисту.

Устройство предназначено только для использования в домашнем хозяйстве.

Благодаря постоянному рабочему давлению устройство пригодно для применения в доме и в саду:

- подача воды к стиральным машинам или сливу для туалета в доме, например в сочетании с цистерной;
- орошение сада.

Указания относительно принципа действия см. в главе Принцип работы насоса в автоматическом режиме.

Допустимые для перекачки жидкости

Допустимые для перекачки жидкости:

- техническая вода;
- колодезная вода;
- родниковая вода;
- дождевая вода;
- вода в бассейнах при надлежащей дозировке добавок.

Температура перекачиваемой жидкости не должна превышать 35 °С.

Использование не по назначению

Примечание

Производитель не несет ответственности за повреждения, полученные в результате использования не по назначению или неправильного обращения с прибором.

ВНИМАНИЕ

Использование насоса для повышения имеющегося давления в трубопроводе

Повреждение насоса вследствие использования не по назначению

Соблюдать технические данные.

Устройство не предназначено для непрерывной работы насоса (например, подъемное устройство, фонтанный насос). С целью защиты устройство оснащено предохранителем от работы всухую (см. также главу Предохранитель от работы всухую).

Защита окружающей среды



Упаковочные материалы поддаются вторичной переработке. Упаковку необходимо утилизировать без ущерба для окружающей среды.



Электрические и электронные устройства часто содержат ценные материалы, пригодные для вторичной переработки, и зачастую такие компоненты, как батареи, аккумуляторы или масло, которые при неправильном обращении или ненадлежащей утилизации представляют потенциальную опасность для здоровья и экологии. Тем не менее, данные компоненты необходимы для правильной работы устройства. Устройства, обозначенные этим символом, запрещено утилизировать вместе с бытовыми отходами.

Указания по ингредиентам (REACH)

Для получения актуальной информации об ингредиентах см. www.kaercher.com/REACH

Принадлежности и запасные части

Использовать только оригинальные принадлежности и запасные части. Только они гарантируют безопасную и бесперебойную работу устройства.

Информацию о принадлежностях и запасных частях можно найти на веб-сайте www.kaercher.com, а также в конце настоящего руководства.

Комплект поставки

Комплектация устройства указана на упаковке. При распаковке устройства проверить комплектацию.

При обнаружении недостающих принадлежностей или повреждений, полученных во время транспортировки, следует уведомить торговую организацию, продавшую устройство.

Гарантия

В каждой стране действуют соответствующие гарантийные условия, установленные уполномоченной организацией по сбыту нашей продукции. Возможные неисправности устройства в течение гарантийного срока мы устраняем бесплатно, если причина заключается в дефектах материалов или производственных браке. В случае возникновения претензий в течение гарантийного срока просьба обращаться с чеком о покупке в торговую организацию, продавшую изделие или в ближайшую уполномоченную службу сервисного обслуживания. (Адрес указан на обороте)

Дата выпуска отображается на заводской табличке в закодированном виде.

При этом отдельные цифры имеют следующее значение::

Пример: 30190

3 год выпуска

0 столетие выпуска

1 десятилетие выпуска

9 вторая цифра месяца выпуска

0 первая цифра месяца выпуска

Таким образом, в данном примере код 30190 означает дату выпуска 09 / (2) 013.

Предохранительные устройства

⚠ ОСТОРОЖНО

Отсутствующие или измененные предохранительные устройства

Предохранительные устройства предназначены для вашей защиты.

Запрещено изменять предохранительные устройства или пренебрегать ими.

Предохранитель от работы всухую

Устройство распознает отсутствие подачи воды. Если при вводе в эксплуатацию в течение определенного промежутка времени не происходят всасывание и транспортировка воды, то насос выключается. В ручном режиме работы это происходит через 4 минуты, а в автоматическом режиме — через 3 минуты. На дисплее светится светодиод «Неисправность на стороне всасывания».

Описание устройства

В данной инструкции по эксплуатации приведено описание устройства с максимальной комплектацией. Комплектация отличается в зависимости от модели (см. упаковку).

Рисунки см. на страницах с рисунками

Рисунок А

- 1 Соединительный адаптер для насосов G1
- 2 Подключение G1 (33,3 мм), всасывающий трубопровод (вход)
- 3 Заливной патрубок
- 4 Фильтр предварительной очистки и встроенный обратный клапан
- 5 Крышка
- 6 Колпачок 2-ходового соединительного адаптера
- 7 2-х ходовой соединительный адаптер для насосов G1
- 8 Подключение G1 (33,3 мм), напорный трубопровод (выход)
- 9 Выключатель ВКЛ./ВЫКЛ.
- 10 Место для хранения кабеля и сетевого шнура со штепсельной вилкой
- 11 Индикация неисправностей
- 12 Резиновое ножки
- 13 Светодиод «Неисправность на стороне всасывания»
- 14 Светодиод «Неисправность на напорной стороне»
- 15 Зажим для кабеля
- 16 Вспомогательное открывающее устройство

Ввод в эксплуатацию

Мы рекомендуем использовать только оригинальные всасывающие шланги, элементы фильтров и элементы подсоединения шлангов производства Kärcher. В случае использования деталей других производителей может произойти сбой при всасывании перекачиваемой жидкости, в частности при применении стыковых систем соединения.

Мобильное применение

Примечание

Даже наименьшая негерметичность приводит к сбою в работе.

Подсоединение всасывающего шланга

Примечание

Мы рекомендуем использовать всасывающий шланг с системой остановки обратного потока. Система остановки обратного потока уменьшает время повторного всасывания посредством того, что после отбора воды она препятствует опорожнению всасывающего шланга. Не устанавливать систему остановки обратного потока непосредственно на насосе.

Примечание

При возникновении необходимости в перекачке запыленной воды мы рекомендуем использовать дополнительный фильтр предварительной очистки. Фильтр предварительной очистки устанавливать между всасывающим шлангом и насосом.

Для получения информации о системе остановки обратного потока и фильтре предварительной очистки см. главу Принадлежности и запасные части.

1. Ввинтить соединительный адаптер во всасывающий шланг насоса (вход) и затянуть вручную.

Рисунок В

2. Подсоединить вакуум-плотный всасывающий шланг.

Подсоединение напорной линии.

1. Привинтить 2-ходовой соединительный адаптер к напорному патрубку насоса (выход) и затянуть вручную.

Рисунок С

2-ходовой соединительный адаптер обеспечивает возможность одновременной работы двух устройств (например, стиральной машины и спринклера). Он может быть установлен таким образом, чтобы использовались либо оба выхода на боковой стороне, либо один выход на боковой стороне, а другой — сверху.

Рисунок D

2. Подсоединить напорную линию.
3. Если используется только один выход, закрыть неиспользуемый выход колпачком, входящим в комплект поставки.

Заполнение насоса

1. Отвинтить крышку заливного патрубка вручную или с помощью стержня отвертки (диаметром не более 8 мм).
2. Заполнить насос водой через заливной патрубок до краев.

Рисунок F

3. Привинтить крышку к заливному патрубку и затянуть вручную или с помощью стержня отвертки.
4. Открыть запорные вентили в напорной линии (при наличии) (см. главу Выравнивание давления и сброс давления).

Стационарный монтаж

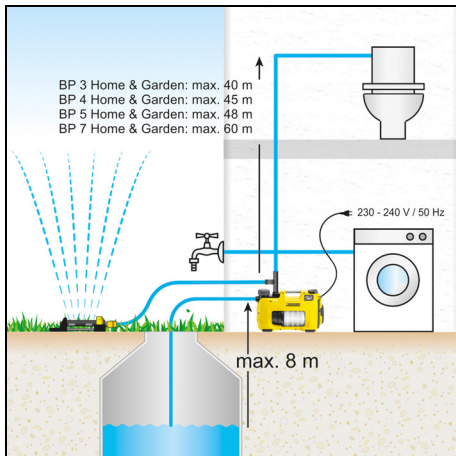

1. Соединить всасывающий шланг и напорную линию (см. главу Мобильное применение).

При стационарном монтаже использовать резьбовые соединения, а не быстроразъемные муфты.

2. Заполнить насос (см. главу Заполнение насоса).

Крепление насоса

При стационарном монтаже насос можно привинтить к подходящей поверхности.

1. Вытянуть резиновые ножки с обеих сторон корпуса устройства и повернуть.

Рисунок G

2. Вставить резиновые ножки в корпус.
3. Прикрепить насос подходящими болтами к ровной поверхности.

Выравнивание давления и сброс давления

При стационарном монтаже мы рекомендуем установить с напорной стороны гибкий компонент, например гибкий шланг для выравнивания давления (см. главу Принадлежности и запасные части). У данного варианта имеются следующие преимущества:

- расширение возможностей при установке и вводе в эксплуатацию;
- снижение шума, поскольку вибрации не распространяются на трубопроводы в системе домашнего водопровода;
- при небольших утечках насос реже выключается.

Чтобы упростить опорожнение и сброс давления в системе, мы рекомендуем установить запорный кран (не входит в комплект поставки) между насосом и напорной линией. Закрыв запорный кран при опорожнении насоса, можно предотвратить вытекание воды из напорной линии.

При многократных случаях падения давления вследствие утечек в домашней системе насос включается без забора воды. В таком случае мы рекомендуем установить уравнительный резервуар (см. главу Принадлежности и запасные части).

Эксплуатация

Начало работы

1. Вставить штепсельную вилку в розетку.
2. Включить устройство с помощью переключателя ВКЛ/ВЫКЛ.

Рисунок E

- Для ручного режима работы используется положение переключателя I/On.
- Для автоматического режима работы используется положение переключателя Auto (см. также главу Принцип работы насоса в автоматическом режиме).

Примечание

Переключатель ВКЛ/ВЫКЛ можно удобно переключать ногой.

3. Для сокращения времени всасывания поднять напорный шланг примерно на 1 м.
4. Подождать, пока насос начнет всасывать и равномерно перекачивать воду.

Если подача воды слишком слабая, предохранитель от работы всухую выключает устройство (см. главу Предохранитель от работы всухую).

Принцип работы насоса в автоматическом режиме

В автоматическом режиме насосы для дома и сада автоматически поддерживают давление в системе.

- Насос запускается, как только начинается забор воды и давление падает ниже 0,13 МПа (1,3 бар).
- Насос работает, пока расход превышает приблизительно 60 л/ч.
- По окончании забора воды давление в системе вновь падает. После непродолжительного времени выбегает насос переходит в режим готовности (ожидания).

Оптимизация производительности

Производительность тем больше:

- чем меньше высота подачи;
- чем больше диаметр используемого шланга;
- чем короче используемый шланг;
- чем меньше падение давления, обусловленное подсоединением принадлежностей.

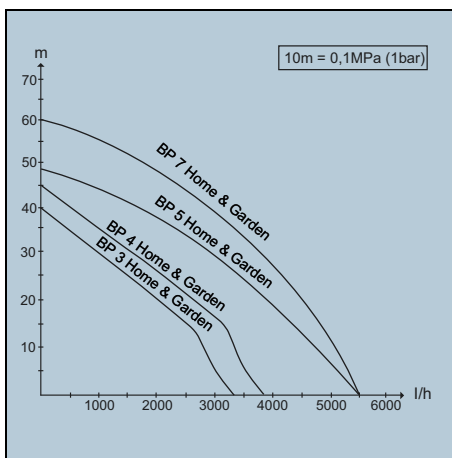

Завершение работы

1. Выключить устройство выключателем ВКЛ/ВЫ-КЛ.
2. Извлечь штепсельную вилку из розетки. Если повторное включение устройства планируется лишь спустя продолжительное время, соблюдать дополнительные указания (см. главу Уход и техническое обслуживание).

Транспортировка

- Переноска устройства
⚠ОСТОРОЖНО
Незакрепленные кабели и шланги на полу
Опасность спотыкания
Во время перемещения устройства при его мобильном применении обращать внимание на кабели и шланги.
Обмотать кабель вокруг держателя и закрепить зажимом.
 - а Поднять устройство за ручку и перенести.
- Транспортировка устройства в автомобилях
 - а Зафиксировать устройство от смещения и опрокидывания.

Хранение

ВНИМАНИЕ

Опасность замерзания

Не полностью опорожненные устройства могут быть повреждены при воздействии мороза. Полностью опорожнить устройство и принадлежности.

Защитить устройство от мороза.

1. Открыть отбор воды, подсоединенный с напорной стороны (например, водопроводный кран). Давление в устройстве отсутствует.
2. Опорожнить шланги.
3. Отсоединить всасывающую и напорную линии.
4. Открыть крышку заливного патрубка вручную или с помощью стержня отвертки и снять ее.
5. Очистить фильтр предварительной очистки (см. главу Очистка фильтра предварительной очистки).
6. Повернуть насос и полностью опорожнить его через заливной патрубок.
7. Установить фильтр предварительной очистки.
8. Установить крышку.
9. Хранить насос в защищенном от мороза месте.

Уход и техническое обслуживание

Устройство не нуждается в регулярном техническом обслуживании.

Сброс давления

1. Для сброса давления открыть и снова закрыть подключенные напорные клапаны. Давление в системе отсутствует.

Промывка насоса

1. Если насос используется для перекачки воды с добавками, после каждого использования его необходимо промывать чистой водой.

Очистка фильтра предварительной очистки

Проверить фильтр предварительной очистки на наличие загрязнений и при необходимости очистить его.

1. Открыть крышку заливного патрубка вручную или с помощью стержня отвертки и снять ее.
2. Снять фильтр предварительной очистки со встроенным обратным клапаном.
3. Отсоединить обратный клапан от фильтра предварительной очистки.
4. Фильтр предварительной очистки и обратный клапан тщательно помыть под проточной водой.
5. При необходимости вымыть из насоса остатки загрязнения.
6. Проверить обратный клапан на легкость хода.

ВНИМАНИЕ

Использование непригодных смазочных средств

Повреждение уплотнений

Использовать консистентную смазку, которую можно приобрести через сервисную службу Kärcher (6.288-143.0).

Для уплотнений использовать только консистентную смазку без содержания минеральных масел.

7. При затруднении хода смазать уплотнения.
8. Соединить фильтр предварительной очистки с обратным клапаном.
9. Без усилия вставить фильтр предварительной очистки в заливной патрубок. При этом соблюдать правильное монтажное положение (выемки).

Рисунок I

Помощь при неисправностях

Зачастую неисправности имеют простые причины, поэтому с помощью следующего обзора их можно устранить самостоятельно. В случае сомнения или возникновении неописанных здесь неисправностей следует обращаться в уполномоченную службу сервисного обслуживания.

Насос работает, но не перекачивает

В насосе содержится воздух.

1. Проверить правильность ввода в эксплуатацию (см. главы Ввод в эксплуатацию и Начало работы).

Частицы грязи блокируют зону всасывания.

1. Извлечь штепсельную вилку из розетки.
2. Очистить зону всасывания. Фильтр предварительной очистки загрязнен.

1. Извлечь штепсельную вилку из розетки.
2. Охладить насос.
3. Очистить зону всасывания.
4. Очистить фильтр предварительной очистки (см. главу Очистка фильтра предварительной очистки).
5. Вымыть остатки грязи со дна заливного патрубка через заливное отверстие.
6. Включить насос.

Всасывающий шланг или соединительный адаптер неправильно подсоединен.

1. Проверить правильность установки уплотнений.
2. Плотно затянуть всасывающий шланг и соединительный адаптер вручную.

Насос не запускается или внезапно останавливается во время работы

Прервана подача электроэнергии.

1. Проверить предохранители и электрические соединения.

Фильтр предварительной очистки загрязнен.

1. Очистить фильтр предварительной очистки (см. главу Очистка фильтра предварительной очистки).
2. Вымыть остатки грязи со дна заливного патрубка через заливное отверстие.

Насос работает в автоматическом режиме, и давление в системе составляет менее 1,3 бар.

В автоматическом режиме работы устройство не запускается, если внутреннее давление превышает 1,3 бар, то есть на насос действует водяной столб высотой более 13 м.

1. Понизить давление в системе.
Насос включается автоматически, как только давление в системе опускается ниже 1,3 бар.

Насос останавливается, светится светодиод «Неисправность на стороне всасывания»

Нарушен поток жидкости, давление не создается.

1. Извлечь штепсельную вилку из розетки.
2. Убедиться в наличии достаточного количества воды во всасывающем резервуаре (например, в цистерне).
3. Проверить соединения на стороне всасывания на наличие утечек.
4. Очистить фильтр предварительной очистки (см. главу Очистка фильтра предварительной очистки).
5. Вымыть остатки грязи со дна заливного патрубка через заливное отверстие.
6. Включить насос.

Слишком малый расход, предохранитель от работы в сухую выключил насос.

1. Убедиться в наличии достаточного количества воды во всасывающем резервуаре (например, в цистерне).
2. Больше открыть водопроводный кран.
Расход увеличится.

Неисправность при всасывании из-за утечки или закрытого водопроводного крана. Насос не выходит из режима всасывания.

1. Открыть водопроводный кран.
2. Проверить систему на отсутствие утечек.
Если утечку не удастся устранить, установить уравнильный резервуар (см. главу Принадлежности и запасные части).

Насос останавливается, светится светодиод «Неисправность на напорной стороне»

Из-за утечек насос часто включается и выключается.

1. Проверить напорную сторону на отсутствие утечек (например, протекание водопроводного крана).
Если утечку не удастся устранить, установить уравнильный резервуар (см. главу Принадлежности и запасные части).
2. Включить насос.

Слишком низкое давление после выключения насоса. Устройство сразу запускается вновь и часто выключается и выключается.

1. Повысить давление на напорной стороне.
 - При применении в саду использовать садовый шланг минимальной длиной 5 м с диаметром 3/4 дюйма или 15 м с диаметром 1/2 дюйма.
 - При стационарном монтаже установить шланг для выравнивания давления или уравнильный резервуар (см. главу Принадлежности и запасные части).

2. Включить насос.

Насос останавливается в ручном режиме работы, светится светодиод «Неисправность на напорной стороне»

Насос работает не менее 4 минут, несмотря на то, что выход на напорной стороне (например, водопроводный кран) закрыт. Система защиты от перегрева выключает устройство.

1. Извлечь штепсельную вилку из розетки.
2. Открыть створ воды, подсоединенный с напорной стороны.
Давление в устройстве сбрасывается.

3. Включить насос.

Производительность слишком низкая или снижается.

Частицы грязи блокируют зону всасывания.

1. Извлечь штепсельную вилку из розетки.
2. Очистить зону всасывания.
Фильтр предварительной очистки загрязнен.
1. Извлечь штепсельную вилку из розетки.
2. Охладить насос.
3. Очистить зону всасывания.
4. Очистить фильтр предварительной очистки (см. главу Очистка фильтра предварительной очистки).
5. Вымыть остатки грязи со дна заливного патрубка через заливное отверстие.

6. Включить насос.

Негерметичность на стороне всасывания.

1. Проверить герметичность на стороне всасывания.

Превышена максимальная высота подачи, или не оптимизирован объем подачи.

1. Не превышать максимальную высоту подачи (см. главу Технические характеристики).
2. При необходимости выбрать шланг другого диаметра или другой длины (см. главу Оптимизация производительности).

Поперечное сечение на напорной стороне сужено.

1. Полностью открыть вентиль или шаровой кран.
Шланг на напорной стороне перегнут.
1. Устранить перегибы шланга.

Технические характеристики

		BP 3 Home & Garden	BP 4 Home & Garden	BP 5 Home & Garden	BP 7 Home & Garden
Электрическое подключение					
Напряжение сети	V	230-240	230-240	230-240	230-240
Частота сети	Hz	50	50	50	50
Номинальная мощность	W	800	950	1000	1200

		BP 3 Home & Garden	BP 4 Home & Garden	BP 5 Home & Garden	BP 7 Home & Garden
Рабочие характеристики устройства					
Расход макс.	l/h	3300	3800	6000	6000
Высота всасывания (макс.)	m	8	8	8	8
Давление (макс.)	MPa (bar)	0,40 (4,0)	0,45 (4,5)	0,48 (4,8)	0,60 (6,0)
Высота подачи (макс.)	m	40	45	48	60
Давление повторного включения в автоматическом режиме (макс.)	MPa (bar)	0,13 (1,3)	0,13 (1,3)	0,13 (1,3)	0,13 (1,3)
Размер частиц (макс.) допустимых для перекачки жидкостей	mm	1	1	1	1
Тип насоса		Jet	Jet	Multistage 4-ступенчатый	Multistage 5-ступенчатый
Светодиод, тип согласно EN 60825-1		Класс 1	Класс 1	Класс 1	Класс 1
Указания по применению					
Орошение (макс.)	m ²	500	800	1000	1200
Домовое водоснабжение (макс.)	человек	8	10	12	12
Орошение + домовое водоснабжение на 4 человек (макс.)	m ²	300	600	800	900
Размеры и вес					
Вес (без принадлежностей)	kg	10,3	10,6	12,5	13,0
Расчетные значения в соответствии с EN ISO 20361					
Уровень звукового давления L _{pA}	dB(A)	61	63	61	61
	dB(A)	76	78	77	76

Сохраняется право на внесение технических изменений.

Декларация о соответствии стандартам ЕС

Настоящим заявляем, что концепция, конструкция и исполнение указанной ниже машины отвечают соответствующим основным требованиям директив ЕС по безопасности и охране здоровья. При любых изменениях машины, не согласованных с нашей компанией, данная декларация теряет свою силу.

Изделие: Насос
Тип: 1.645-xxx

Действующие директивы ЕС

2014/35/EC
2014/30/EC
2000/14/EC
2011/65/EC

Примененные гармонизированные стандарты

EN 60335-1
EN 60335-2-41
EN 62233: 2008
EN 55014-1: 2006+A1: 2009+A2: 2011
EN 55014-2: 1977+A1: 2001+A2: 2008
EN 61000-3-2: 2014
EN 61000-3-3: 2013
EN 50581

Примененный метод оценки соответствия

2000/14/EC: Приложение V

Уровень звуковой мощности дБ(A)

BP2 G

Измерено: 69

Гарантировано: 72

BP3 G, набор BP3 G +, BP3 H&G

Измерено: 73

Гарантировано: 76

BP4 G

Измерено: 72

Гарантировано: 75

BP4 H&G eco

Измерено: 75

Гарантировано: 78

BP5 H&G

Измерено: 74



Гарантировано: 77

BP7 H&G eco

Измерено: 73

Гарантировано: 76

Нижеподписавшиеся лица действуют от имени и по доверенности Правления.

 H. Jenner Chairman of the Board of Management	 S. Reiser Director Regulatory Affairs & Certification
---	---

Лицо, ответственное за ведение документации: Ш.

Райзер (S. Reiser)

Alfred Kärcher SE & Co. KG

Alfred-Kärcher-Str. 28–40

71364 Winnenden (Germany)

Тел.: +49 7195 14-0

Факс: +49 7195 14-2212

г. Винненден, 01.07.2018

Spis treści

Instrukcje ogólne	29
Zastosowanie zgodne z przeznaczeniem	29
Ochrona środowiska	29
Akcesoria i części zamienne	29
Zakres dostawy	29
Gwarancja	29
Urządzenia zabezpieczające	29
Opis urządzenia	30
Uruchamianie	30
Działanie	31
Transport	31
Składowanie	31
Czyszczenie i konserwacja	32
Usuwanie usterek	32
Dane techniczne	33
Deklaracja zgodności UE	33

Instrukcje ogólne



Przed rozpoczęciem użytkowania urządzenia należy przeczytać niniejszą oryginalną instrukcję obsługi i poniższe zasady bezpieczeństwa. Postępować zgodnie z podanymi instrukcjami.

Oba zeszyty przechować do późniejszego wykorzystania lub dla następnego użytkownika.

Zastosowanie zgodne z przeznaczeniem

Podczas podłączania tego produktu do sieci wodociągowej należy przestrzegać wymogów normy EN 1717. W razie potrzeby skontaktować się z zakładem specjalistycznym w zakresie instalacji sanitarnych lub z odpowiednio przeszkolonym personelem.

Urządzenie jest przeznaczone wyłącznie do stosowania w gospodarstwach domowych.

Ze względu na stałe ciśnienie robocze urządzenie można stosować w domu i w ogrodzie np. do:

- zasilania pralek lub zaworów splukujących WC w domu np. w połączeniu z cysterną
- nawadniania ogrodu

Wskazówki dotyczące działania patrz rozdział Zasada działania pompy w trybie automatycznym.

Dopuszczalne przetaczane ciecze

Dopuszczalne przetaczane ciecze:

- Woda użytkowa
- Woda studzienna
- Woda źródłana
- Woda deszczowa
- Woda z basenów pływakich przy właściwym dozowaniu dodatków

Temperatura przetaczanej cieczy nie może przekraczać 35°C.

Niewłaściwe użytkowanie

Wskazówka

Producent nie ponosi odpowiedzialności za ewentualne szkody powstałe w wyniku użytkowania niezgodnego z przeznaczeniem lub nieprawidłowej obsługi.

UWAGA

Pompę należy stosować do wzmocnienia ciśnienia występującego w instalacji

Uszkodzenie pompy z powodu niewłaściwego użycia
Przestrzegać danych technicznych.

Urządzenie nie jest przeznaczone do pompowania ciągłego (np. urządzenie podnośnikowe, pompa fontanna). W ramach ochrony urządzenie jest wyposażone w zabezpieczenie przed pracą na sucho (patrz też rozdział Zabezpieczenie przed pracą na sucho).

Ochrona środowiska



Materiały, z których wykonano opakowania, nadają się do recyklingu. Opakowania poddać utylizacji przyjaznej dla środowiska naturalnego.



Elektryczne i elektroniczne urządzenia zawierają cenne surowce wtórne, a często również takie części składowe jak baterie, akumulatory lub olej, które w razie niewłaściwej obsługi lub nieprawidłowej utylizacji mogą stanowić potencjalne zagrożenie dla zdrowia ludzkiego i środowiska naturalnego. Jednak te części składowe są niezbędne do prawidłowej pracy urządzenia. Urządzeń oznaczonych tym symbolem nie można wyrzucać do odpadów z gospodarstw domowych.

Wskazówki dotyczące składników (REACH)

Aktualne informacje dotyczące składników można znaleźć na stronie: www.kaercher.com/REACH

Akcesoria i części zamienne

Należy stosować tylko oryginalne akcesoria i części zamienne, ponieważ gwarantują one bezpieczną i bezawaryjną pracę urządzenia.

Informacje dotyczące akcesoriów i części zamiennych można znaleźć na stronie www.kaercher.com oraz na końcu niniejszej instrukcji.

Zakres dostawy

Zakres dostawy urządzenia jest przedstawiony na opakowaniu. Podczas rozpakowywania urządzenia należy sprawdzić, czy w opakowaniu znajdują się wszystkie elementy. W przypadku stwierdzenia braków w akcesoriach lub szkód powstałych w transporcie należy zwrócić się do dystrybutora.

Gwarancja

W każdym kraju obowiązują warunki gwarancji określone przez dystrybutora urządzeń Kärcher. Ewentualne usterek urządzenia usuwane są w okresie gwarancji bezpłatnie, o ile spowodowane są błędem materiałowym lub produkcyjnym. W sprawach napraw gwarancyjnych prosimy kierować się z dowodem zakupu do dystrybutora lub do autoryzowanego punktu serwisowego.

(Adres znajduje się na odwrocie)

Urządzenia zabezpieczające

⚠ OSTROŻNIE

Brak urządzeń zabezpieczających lub zmiany wprowadzone w urządzeniach

Urządzenia zabezpieczające służą ochronie użytkownika.

Dlatego nigdy nie wolno zmieniać ani pomijać urządzeń zabezpieczających.

Zabezpieczenie przed pracą na sucho

Urządzenie rozpoznaje brak dopływu wody. Jeśli przy uruchomieniu w określonym czasie nie nastąpi zassanie i przetłaczanie wody, wówczas pompa wyłączy się. W trybie ręcznym ma to miejsce po upływie 4 minut, w trybie automatycznym po upływie 3 minut. Na wyświetlaczu pojawia się dioda LED „Usterka po stronie ssącej”.

Opis urządzenia

W niniejszej instrukcji obsługi opisany jest maksymalny zakres wyposażenia. W zależności od modelu występują różnice w zakresie dostawy (patrz opakowanie).

Ilustracje patrz strona z grafikami

Rysunek A

- 1 Adapter przyłączeniowy do pomp G1
- 2 Przyłącze G1 (33,3 mm), wydajność ssania (wejście)
- 3 Króciec wlewowy
- 4 Filtr wstępny i zintegrowany zawór przeciwwrotny
- 5 Pokrywa
- 6 Kołpak zamykający 2-drogowy adapter przyłączeniowy
- 7 2-rogowy adapter przyłączeniowy do pomp G1
- 8 Przyłącze G1 (33,3 mm), przewód ciśnieniowy (wyjście)
- 9 Włącznik/wyłącznik
- 10 Przechowywanie kabla, kabel sieciowy z wtyczką
- 11 Wskaźnik usterek
- 12 Nóżki gumowe
- 13 Kontrolka LED "Błąd po stronie ssącej"
- 14 Kontrolka LED "Błąd po stronie tłocznej"
- 15 Zapinka do kabla
- 16 Pomoc przy otwieraniu

Uruchamianie

Zaleca się stosowanie tylko oryginalnych węży ssących, elementów filtra i przyłączy węzowych firmy Kärcher. Używanie podzespołów innych producentów może prowadzić do niewłaściwego zasysania przetłaczanej cieczy, szczególnie w przypadku systemów złączy bagnetowych.

Zastosowanie mobilne

Wskazówka

Nawet drobne nieszczelności prowadzą do niewłaściwego działania.

Podłączenie węża ssącego

Wskazówka

Zaleca się stosowanie węża ssącego z zabezpieczeniem przed cofaniem wody. Zabezpieczenie przed cofaniem wody skraca czas ponownego zasysania, ponieważ po zakończeniu pobierania wody zapobiega ono opróżnieniu węża ssącego. Nie montować zabezpieczenia przed cofaniem wody bezpośrednio na pompie.

Wskazówka

Jeżeli ma być tłoczona woda zawierająca piasek, zaleca się używanie dodatkowego filtra wstępnego. Zamontować filtr wstępny między węzem ssącym i pompą.

Informacje dotyczące zabezpieczenia przed cofaniem wody i filtra wstępnego patrz rozdział Akcesoria i części zamienne.

1. Wkręcić przejściówkę w przyłącze ssące pompy (wlot) i dokręcić ręcznie.

Rysunek B

2. Podłączyć hermetyczny wąż ssący.

Podłączenie przewodu ciśnieniowego

1. Wkręcić 2-drożną przejściówkę w przyłącze ciśnieniowe pompy (wylot) i dokręcić ręcznie.

Rysunek C

2-drożna przejściówka umożliwi jednoczesną pracę z 2 urządzeniami (np. pralką i zraszaczem). Można ją zamontować w taki sposób, aby używać obu wyjść bocznych lub jednego wyjścia bocznego i jednego wyjścia górnego.

Rysunek D

2. Podłączyć przewód ciśnieniowy.
3. Jeśli używane jest tylko jedno wyjście, należy zamknąć niepotrzebne wyjście dołączoną zaślepką.

Napełnianie pompy

1. Odkręcić korek króćca wlewowego ręcznie lub przy pomocy trzonka wkrętaka (maks. średnica 8 mm).
2. Napełniać pompę wodą przez króciec wlewowy aż do krawędzi.

Rysunek F

3. Wkręcić korek króćca wlewowego i dokręcić go ręcznie lub przy pomocy trzonka wkrętaka.
4. Jeśli są, otworzyć zawory odcinające w przewodzie ciśnieniowym (patrz rozdział Wyrównanie i zredukowanie ciśnienia).

Instalacja stała

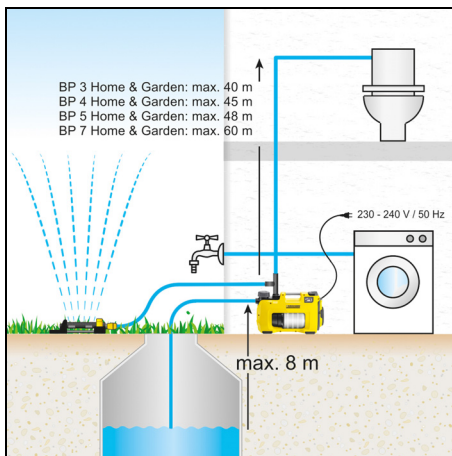

1. Podłączyć wąż ssący i przewód ciśnieniowy (patrz rozdział Zastosowanie mobilne). W instalacji stałej nie należy stosować szybkozłączki, lecz połączenia śrubowe.
2. Napełnić pompę (patrz rozdział Napełnianie pompy).

Mocowanie pompy

W przypadku instalacji stałej pompę można przykręcić na odpowiedniej powierzchni.

1. Wyjąć i obrócić stopki gumowe po obu stronach obudowy.

Rysunek G

2. Włożyć nowe stopki gumowe w obudowę.
3. Skręcić pompę za pomocą odpowiednich śrub na równej powierzchni.

Wyrównanie i zredukowanie ciśnienia

W przypadku instalacji stałej zaleca się zamontowanie po stronie tłocznej elastycznego elementu, np. elastycznego węża ciśnieniowo-wyrównawczego

(patrz rozdział Akcesoria i części zamienne). Ma to następujące zalety:

- Większa elastyczność przy ustawianiu i uruchamianiu
- Redukcja hałasu, gdyż żadne drgania nie są przenoszone na rury w domowej instalacji wodnej
- Pompa załącza się rzadziej w przypadku mniejszych nieszczelności

Zaleca się zamontowanie zaworu odcinającego (nie należy do zakresu dostawy) między pompą a przewodem ciśnieniem, aby ułatwić opróżnianie i redukowanie ciśnienia w układzie. Zamknięcie zaworu odcinającego podczas opróżniania pompy zapobiega odpływowi wody z przewodu ciśnieniowego.

Przy licznych spadkach ciśnienia spowodowanych przez nieszczelności w instalacji domowej pompa włącza się bez pobierania wody. W tym przypadku zaleca się montaż zbiornika ciśnieniowo-wyrównawczego (patrz rozdział Akcesoria i części zamienne).

Działanie

Rozpoczynanie pracy

1. Włożyć wtyczkę sieciową do gniazdka.
2. Włączyć urządzenie za pomocą włącznika/wyłącznika.

Rysunek E

- Ustawić przełącznik w położeniu „I/On” dla trybu ręcznego.
- Ustawić przełącznik w położeniu „Auto” dla trybu automatycznego (patrz też rozdział Zasada działania pompy w trybie automatycznym).

Wskazówka

Włącznik/wyłącznik można wygodnie obsługiwać nogą.

3. Podnieść wąż ciśnieniowy o ok. 1 m, aby skrócić czas zasysania.
4. Poczekać, aż pompa zassie wodę i zacznie ją równomiernie tłoczyć.

Jeśli dopływ wody jest za mały, zabezpieczenie przed pracą na sucho wyłączy urządzenie (patrz rozdział Zabezpieczenie przed pracą na sucho).

Zasada działania pompy w trybie automatycznym

W trybie automatycznym pompy domowe i ogrodowe automatycznie utrzymują ciśnienie:

- Pompa uruchomi się po pobraniu wody lub gdy ciśnienie spadnie poniżej ok. 0,13 MPa (1,3 bar).
- Pompa pracuje, dopóki przepływ wynosi powyżej ok. 60 l/h.
- Po zakończeniu pobierania wody w układzie zostaje utworzone ciśnienie. Po krótkim czasie opóźnienia pompa przełącza się na tryb gotowości (tryb Stand-by).

Optymalizacja wydajności tłoczenia

Wydajność tłoczenia jest większa:

- Im mniejsza wysokość tłoczenia
- Im większa średnica stosowanego węża
- Im krótszy jest stosowany wąż
- Im mniej straty ciśnienia powodują zamknięte akcesoria

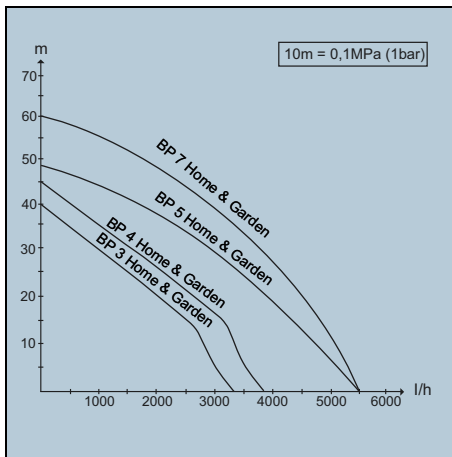

Zakończenie pracy

1. Wyłączyć urządzenie za pomocą włącznika/wyłącznika.
2. Odłączyć wtyczkę od gniazdka. Jeśli urządzenie ma zostać włączone dopiero po dłuższym czasie, należy przestrzegać dodatkowych wskazań (patrz rozdział Czyszczenie i konserwacja).

Transport

- Urządzenie można przenosić.
ΔOSTROŻNIE
Kable i węże leżące luzem na podłodze
Niebezpieczeństwo potknięcia się
Uważać na kable i węże podczas przestawiania urządzenia w trakcie pracy mobilnej.
Nawinąć kabel na uchwyt kabla i zabezpieczyć opaską.
 - a Urządzenie podnosić i nosić za uchwyt.
- Transportować urządzenie w pojazdach.
 - a Zabezpieczyć urządzenie przed przesunięciem i upadkiem.

Składowanie

UWAGA

Zagrożenie mrozem

Nie w pełni opróżnione urządzenia mogą ulec uszkodzeniu na skutek mrozu.

Całkowicie opróżnić urządzenie i akcesoria.

Chronić urządzenie przed mrozem.

1. Otworzyć zawór poboru wody podłączony po stronie tłocznej (np. kurek wody).
Urządzenie jest pozbawione ciśnienia.
2. Opróżnić węże.
3. Usunąć przewód ssący i przewód ciśnieniowy.
4. Odkręcić korek króćca wlewowego ręcznie lub przy pomocy trzonka wkrętaka i wyjąć go.
5. Wyczyścić filtr wstępny (patrz rozdział Czyszczenie filtra wstępnego).
6. Obrócić pompę i całkowicie ją opróżnić przez króciec wlewowy.
7. Zamontować filtr wstępny.
8. Zamontować pokrywę.
9. Pompę przechowywać w miejscu zabezpieczonym przed mrozem.

Czyszczenie i konserwacja

Urządzenie jest bezobsługowe, tzn. nie trzeba wykonywać żadnych regularnych czynności konserwacyjnych.

Redukcja ciśnienia

1. W celu zredukowania ciśnienia należy otworzyć i zamknąć zawory ciśnieniowe.
- System pozbawiony jest ciśnienia.

Plukanie pompy

1. W przypadku tłoczenia wody z dodatkami należy przepłukać pompę czystą wodą po każdym użyciu.

Czyszczenie filtra wstępnego

Sprawdzić filtr wstępny pod kątem zanieczyszczeń i w razie potrzeby wyczyścić go.

1. Odkręcić korek króćca wlewowego ręcznie lub przy pomocy trzonka wkrętaka i wyjąć go.
2. Zdemontować filtr wstępny ze zintegrowanym zaworem zwrotnym.

Rysunek H

3. Odłączyć zawór zwrotny od filtra wstępnego.
4. Dokładnie wyczyścić filtr wstępny i zawór zwrotny pod bieżącą wodą.
5. W razie potrzeby wypłukać resztki brudu z pompy.
6. Sprawdzić, czy zawór zwrotny porusza się bez oporów.

UWAGA

Stosowanie nieodpowiednich smarów

Uszkodzenie uszczelki

Stosować smar dostępny w serwisie firmy Kärcher (6.288-143.0).

Do uszczelki używać tylko smaru pozbawionego oleju mineralnego.

7. Nasmarować uszczelki w razie oporów w działaniu.
8. Połączyć filtr wstępny z zaworem zwrotnym.
9. Umieścić filtr wstępny w króćcu wlewowym bez użycia siły. Zwrócić przy tym uwagę na prawidłową pozycję montażową (wycięcia).

Rysunek I

Usuwanie usterek

Zakłócenia mają zwykle proste przyczyny, które użytkownik może usunąć sam, korzystając z poniższego przeglądu. W razie wątpliwości lub nie wymienionych tutaj awarii należy się zwrócić do autoryzowanego serwisu.

Pompa pracuje, ale nie tłoczy

W pompie znajduje się powietrze.

1. Sprawdzić, czy nastąpiło prawidłowe uruchomienie (patrz rozdział Uruchamianie i Rozpoczywanie pracy).

Cząsteczki brudu blokują obszar zasysania.

1. Odłączyć wtyczkę od gniazdka.
2. Wyczyścić obszar zasysania.

Filtr wstępny jest zanieczyszczony.

1. Odłączyć wtyczkę od gniazdka.
2. Poczekać, aż pompa ostygnie.
3. Wyczyścić obszar zasysania.
4. Wyczyścić filtr wstępny (patrz rozdział Czyszczenie filtra wstępnego).
5. Wypłukać resztki brudu z dna króćca wlewowego przez otwór wlewowy.
6. Włączyć pompę.

Wążek do zasysania lub przejściówka nie są prawidłowo podłączone.

1. Sprawdzić, czy uszczelki są prawidłowo założone.
2. Dokręcić ręcznie wążek od zasysania i przejściówkę.

Pompa nie uruchamia się lub zatrzymuje się nagle w trakcie pracy

Dopływ prądu jest przerwany.

1. Sprawdzić bezpieczniki i połączenia elektryczne. Filtr wstępny jest zanieczyszczony.

1. Wyczyścić filtr wstępny (patrz rozdział Czyszczenie filtra wstępnego).
2. Wypłukać resztki brudu z dna króćca wlewowego przez otwór wlewowy.

Pompa pracuje w trybie automatycznym i ciśnienie w układzie przekracza 1,3 bar.

W trybie automatycznym urządzenie nie włącza się, jeśli ciśnienie wewnętrzne wynosi powyżej 1,3 bar, tzn. gdy na pompę oddziałuje słup wody wynoszący ponad 13 m.

1. Zredukować ciśnienie w układzie.

Pompa włącza się automatycznie, gdy ciśnienie w układzie spadnie poniżej 1,3 bar.

Pompa zatrzymuje się, zapala się dioda LED „Usterka po stronie ssącej”

Przepływ został zakłócony, ciśnienie nie zostało wytworzone.

1. Odłączyć wtyczkę od gniazdka.
 2. Sprawdzić, czy w zbiorniku zasysania (np. w cysteranie) występuje wystarczająca ilość wody.
 3. Sprawdzić szczelność przyłączy po stronie ssącej.
 4. Wyczyścić filtr wstępny (patrz rozdział Czyszczenie filtra wstępnego).
 5. Wypłukać resztki brudu z dna króćca wlewowego przez otwór wlewowy.
 6. Włączyć pompę.
- Przepływ jest za mały, zabezpieczenie przed pracą na sucho wyłączyło pompę.

1. Sprawdzić, czy w zbiorniku zasysania (np. w cysteranie) występuje wystarczająca ilość wody.
 2. Dalej odkręcać kurek wody.
- Przepływ zostanie zwiększony.

Usterka podczas zasysania z powodu nieuszczelności lub podłączenia kurka wody. Pompa nie kończy trybu ssania.

1. Otworzyć kurek wody.
2. Sprawdzić szczelność instalacji.

Jeśli nie można usunąć nieuszczelności, należy zamontować zbiornik ciśnieniowo-wyrównawczy (patrz rozdział Akcesoria i części zamienne).

Pompa zatrzymuje się w trybie automatycznym, zapala się dioda LED „Usterka po stronie tłocznej”

Pompa często włącza się i włącza z powodu nieuszczelności.

1. Sprawdzić szczelność strony tłocznej (np. ciekący kurek wody).

Jeśli nie można usunąć nieuszczelnłości, należy zamontować zbiornik ciśnieniowo-wyrównawczy (patrz rozdział Akcesoria i części zamienne).

2. Włączyć pompę.

Po wyłączeniu pompy ciśnienie jest za niskie. Urządzenie natychmiast uruchamia się ponownie i często włącza się oraz wyłącza.

1. Zwiększyć ciśnienie po stronie tłocznej.

● W przypadku użytkowania pompy w ogrodzie należy zastosować wąż ogrodowy o długości minimalnej 5 m i średnicy $\frac{3}{4}$ " lub długości 15 m i średnicy $\frac{1}{2}$ ".

● W instalacji stałej należy zamontować wąż lub zbiornik ciśnieniowo-wyrównawczy (patrz rozdział Akcesoria i części zamienne).

2. Włączyć pompę.

Pompa zatrzymuje się w trybie ręcznym, zapala się dioda LED „Usterka po stronie tłocznej”

Pompa pracuje przez co najmniej 4 minuty, mimo że wyjście po stronie tłocznej (np. kurek wody) jest zamknięte. Zabezpieczenie termiczne wyłącza urządzenie.

1. Odłączyć wtyczkę od gniazdka.
2. Otworzyć zawór poboru wody podłączony po stronie tłocznej.
Urządzenie jest pozbawione ciśnienia.
3. Włączyć pompę.

Wydajność pompy maleje lub jest za niska.

Cząsteczki brudu blokują obszar zasysania.

1. Odłączyć wtyczkę od gniazdka.

2. Wyczyścić obszar zasysania.

Filtr wstępny jest zanieczyszczony.

1. Odłączyć wtyczkę od gniazdka.
2. Poczekać, aż pompa ostygnie.
3. Wyczyścić obszar zasysania.

4. Wyczyścić filtr wstępny (patrz rozdział Czyszczenie filtra wstępnego).

5. Wypłukać resztki brudu z dna króćca wlewowego przez otwór wlewowy.

6. Włączyć pompę.

Strona ssąca jest nieszczelna.

1. Sprawdzić szczelność strony ssącej.

Maksymalna wysokość tłoczenia została przekroczona lub wydajność tłoczenia nie jest optymalna.

1. Przestrzegać maksymalnej wysokości tłoczenia (patrz rozdział Dane techniczne).
2. W razie potrzeby wybrać inną średnicę lub długość węża (patrz rozdział Optymalizacja wydajności tłoczenia).

Przekrój po stronie tłocznej jest zmniejszony.

1. Całkowicie otworzyć zawór lub zawór kulowy.

Wąż po stronie tłocznej jest zagięty.

1. Usunąć zagięcia węża.

Dane techniczne

		BP 3 Home & Garden	BP 4 Home & Garden	BP 5 Home & Garden	BP 7 Home & Garden
Przyłącze elektryczne					
Napięcie sieciowe	V	230-240	230-240	230-240	230-240
Częstotliwość sieciowa	Hz	50	50	50	50
Moc znamionowa	W	800	950	1000	1200
Wydajność urządzenia					
Maks. ilość przetłaczanej cieczy	l/h	3300	3800	6000	6000
Wysokość zasysania (maks.)	m	8	8	8	8
Ciśnienie (maks.)	MPa (bar)	0,40 (4,0)	0,45 (4,5)	0,48 (4,8)	0,60 (6,0)
Wysokość tłoczenia (maks.)	m	40	45	48	60
Ciśnienie włączające w trybie automatycznym (maks.)	MPa (bar)	0,13 (1,3)	0,13 (1,3)	0,13 (1,3)	0,13 (1,3)
Wielkość cząsteczek (maks.) w dopuszczalnych cieczach transportujących	mm	1	1	1	1
Typ pompy		Jet	Jet	Multistage 4-stopniowa	Multistage 5-stopniowa
Typ diody LED zgodnie z EN 60825-1		Klasa 1	Klasa 1	Klasa 1	Klasa 1
Instrukcja stosowania					
Nawadnianie (maks.)	m ²	500	800	1000	1200
Zasilanie wodą gospodarstwa domowego (maks.)	Osoby	8	10	12	12
Nawadnianie + zasilanie wodą 4-osobowego gospodarstwa domowego (maks.)	m ²	300	600	800	900
Wymiary i masa					
Ciężar (bez akcesoriów)	kg	10,3	10,6	12,5	13,0
Wartości określone zgodnie z EN ISO 20361					
Poziom ciśnienie akustycznego L _{pA}	dB(A)	61	63	61	61
	dB(A)	76	78	77	76

Zmiany techniczne zastrzeżone.

Deklaracja zgodności UE

Niniejszym oświadczamy, że określone poniżej urządzenie odpowiada pod względem koncepcji, konstrukcji oraz wprowadzonej przez nas do handlu wersji obowiązującym zasadniczym wymogom dyrektywy UE dotyczącym bezpieczeństwa i zdrowia. Wszelkie niezgodności z nami modyfikacje urządzenia powodują utratę ważności tego oświadczenia.

Produkt: Pompa

Typ: 1.645-xxx

Obowiązujące dyrektywy UE

2014/35/UE

2014/30/UE

2000/14/WE

2011/65/UE

Zastosowane normy zharmonizowane

EN 60335-1
EN 60335-2-41
EN 62233: 2008
EN 55014-1: 2006+A1: 2009+A2: 2011
EN 55014-2: 1977+A1: 2001+A2: 2008
EN 61000-3-2: 2014
EN 61000-3-3: 2013
EN 50581

Zastosowana metoda oceny zgodności
2000/14/WE: Załącznik V

Poziom mocy akustycznej dB(A)

BP2 G

Zmierzony: 69
Gwarantowany: 72

BP3 G, BP3 G Set +, BP3 H&G

Zmierzony: 73
Gwarantowany: 76

BP4 G

Zmierzony: 72
Gwarantowany: 75

BP4 H&G eco

Zmierzony: 75
Gwarantowany: 78

BP5 H&G

Zmierzony: 74
Gwarantowany: 77

BP7 H&G eco

Zmierzony: 73
Gwarantowany: 76

Niżej podpisane osoby działają z upoważnienia zarządu.



Administrator dokumentacji: S. Reiser

Alfred Kärcher SE & Co. KG
Alfred-Kärcher-Str. 28 - 40
71364 Winnenden (Germany)
Tel.: +49 7195 14-0
Faks: +49 7195 14-2212
Winnenden, 2018/07/01

Sisukord

Üldised juhised	34
Sihtotstarbeline kasutamine	34
Keskonnakaitse	34
Tarvikud ja varuosad	34
Tarnekomplekt	35
Garanti	35
Ohutusseadised	35
Seadme kirjeldus	35
Käikuvõtmine	35
Käitus	36
Transport	36
Ladustamine	36
Hooldus ja jooksevremont	37
Abi häirete korral	37
Tehnilised andmed	38
EL vastavusdeklaratsioon	38

Üldised juhised



Enne seadme esmast kasutamist lugege see originaalkasutusjuhend ja kaasaolevad ohutusjuhised läbi. Toimige

neile vastavalt.

Hoidke mõlemad vihikud hilisemaks kasutamiseks või järgmisele omanikule alles.

Sihtotstarbeline kasutamine

Selle toote ühendamisel joogiveevõrku tuleb järgida EN 1717 nõudeid. Küsige vajaduse korral oma sanitaartehvõttest või vastavalt väljaõpetatud erialaspetsialistilt. Kasutage seadet eranditult eramajapidamises. Konstantse töö rõhuga sobib seade kasutamiseks majas ja aias:

- Pesumasinate või WC loputussüsteemide varustamine majas, nt ühenduses tsisterniga
- Aia niisutamine

Juhiseid talitluse kohta vt peatükist Pumba talitusviis automaatrežiimis.

Pumbatavad vedelikud

Pumbatavad vedelikud:

- Tarbevesi
- Kaevuveesi
- Allikaveesi
- Vihmaveesi
- Basseiniveesi lisaiinete sihtotstarbelise doseeringu puhul

Pumbatava vedeliku temperatuur ei tohi ületada 35 °C.

Asjatundmatu kasutamine

Märkus

Tootja ei vastuta võimalike kahjude eest, mis on põhjustatud asjatundmatu kasutamise või vale käsitlemise tõttu.

TÄHELEPANU

Pumba kasutamine olemasoleva torustikusurve tugevdamiseks

Pumba kahjustus asjatundmatu kasutamine tõttu

Järgige tehnilisi andmeid.

Seade ei sobi katkematu pumbatöö (nt tõsteseade, pürskkaevu pump) jaoks. Kaitsekaevu seade varustatud kuivtöötamiskaitsega (vt ka peatükki Kuivtöötamiskaitse).

Keskonnakaitse



Pakkematerjalid on taaskasutatavad. Utiliseerige pakendid keskkonnasäästlikult.



Elektrilised ja elektroonilised seadmed sisaldavad väärtuslikke taaskasutatavaid materjale ja sageli koostisosi nagu patareid, akud või õli, mis võivad vale ümberkäämise või vale utiliseerimise korral kujutada potentsiaalset ohtu inimeste tervisele ja keskkonnale. Seadme nõuetekohaseks käitamiseks on neid koostisosi siiski vaja. Selle sümboliga tähistatud seadmeid ei tohi utiliseerida koos olmeprügiga.

Juhised koostisainete kohta (REACH)

Aktuaalse info koostisainete kohta leiate aadressilt: www.kaercher.com/REACH

Tarvikud ja varuosad

Kasutage ainult originaaltarvikuid ja originaalvaruosi, mis tagavad seadme ohutu ja häireteta käituse. Informatsiooni tarvikute ja varuosade kohta leiate www.kaercher.com alt ning käesoleva juhendi lõpust.

Tarnekomplekt

Seadme tarnekomplekt on kujutatud pakendil. Lahtipakkimisel kontrollige, kas pakendi sisu on täielik. Puuduolevate tarvikute või transpordikahjustuste korral teavitage oma edasimüütajat.

Garantii

Igas riigis kehtivad meie volitatud müügiesindaja antud garantiitingimused. Seadmel esinevad mistahes rikked kõrvaldame garantiiajal tasuta, kui põhjuseks on materjali- või tootmisviga. Garantiiuhtumil pöörduge ostu tõendava dokumendiga oma edasimüüja või lähima volitatud klienditeeninduse poole. (Aadressi vt tagaküljel)

Ohutusseadised

△ ETTEVAATUS

Puuduvad või muudetud ohutusseadised

Ohutusseadised on ette nähtud Teie kaitseks.

Ärge kunagi muutke või hiilige kõrvale ohutusseadistest.

Kuivtöötamiskaitse

Seade tuvastab puuduva vee pealevoolu. Kui käikuvõtmise ajal teatud ajavahemikul ei imeta vett sisse ega pumbata, lülitub pump välja. Manuaalses režiimis juhutub see 4 minuti pärast, automaatrežiimis 3 minuti pärast. Displeil põleb LED „Viga sisseimemisküljel“.

Seadme kirjeldus

Selles kasutusjuhendis kirjeldatakse maksimaalset varustust. Olenevalt mudelist on tarnekomplektis erinevusi (vt pakendit).

Jooniseid vt graafika leheküljelt

Joonis A

- 1 Ühendusadapter pumpadele G1
- 2 Ühendus G1 (33,3 mm) imitorustik (sisend)
- 3 Täiteotsak
- 4 Eelfilter ja integreeritud tagasiõõgiventil
- 5 Kaas
- 6 Sulgurkübar 2-käiguline ühendusadapter
- 7 2-Käiguline ühendusadapter pumpadele G1
- 8 Ühendus G1 (33,3 mm) survetoru (väljund)
- 9 SISSE/VÄLJA lüliti
- 10 Kaablihoidik ja võrguühenduskaabel pistikuga
- 11 Veanaät
- 12 Kummijalad
- 13 LED "Viga sisseimemisküljel"
- 14 LED "Viga surveküljel"
- 15 Kaabliklamber
- 16 Avamisabi

Käikuvõtmine

Soovitame kasutada ainult Kärcheri originaal-imivoolikuid, -filtrikomponente ja -voolikühendusi. Kui kasutatakse teiste tootjate detaile, võivad pumbatava vedeliku sisseimemisel tekkida väärtalitused, eelkõige bajonettühendusüsteemide kasutamisel.

Mobiilne kasutamine

Märkus

Juba vähene ebatihedus põhjustab väärtalitlusi.

Imivooliku külgeühendmine

Märkus

Soovitame kasutada tagasivoolu-stoppiga imivoolikut. Tagasivoolu-stopp lühendab taas-sisseimemisaega, kuna see takistab pärast veevõtmist imivooliku tühjenemist. Ärge monteerige tagasivoolu-stoppi vahetult pumba külge.

Märkus

Kui pumbata tuleb liivast vett, soovitame kasutada täiendavat eelfiltrit. Monteerige eelfilter imivooliku ja pumba vahele.

Informatsiooni tagasivoolu-stoppi ja eelfiltri kohta vt peatükist Tarvikud ja varuosad.

1. Kruvige ühendusadapter pumba (sisend) imiühendusse ja keerake käsitsi kinni.

Joonis B

2. Ühendage külge vaakumikindel imivoolik.

Survetoru külgeühendmine

1. Kruvige 2-käiguline ühendusadapter pumba (sisend) surveühendusse ja keerake käsitsi kinni.

Joonis C

2-käiguline ühendusadapter võimaldab 2 seadme (nt pesumasina ja sprinkleri) samaaegset käitamist. Selle saab monteerida nii, et mõlemad väljundeid kasutatakse külgmiselt või ühte väljundit külgmiselt ja teist väljundit ülalt.

Joonis D

2. Ühendage külge survetoru.

3. Kui kasutatakse ainult ühte väljundit, sulgege mittevajalik väljund juuresoleva kübaraga.

Pumba täitmine

1. Kruvige kaas täiteotsakult käsitsi maha või võttes appi kruvikeeraja varre (max 8 mm läbimõõduga).

2. Täitke pump täiteotsaku kaudu kuni servani veega.

Joonis F

3. Kruvige kaas täiteotsakule ja keerake käsitsi või kruvikeeraja varre abil kinni.

4. Kui olemas, avage sulgurventiilid survetorus (vt peatükki Surve tasakaalustamine ja survetustamine).

Püsiinstallatsioon

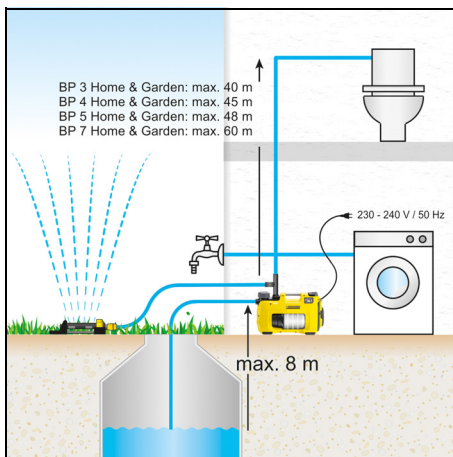

- Ühendage imivoolik ja survetoru külge (vt peatükki Mobiilne kasutamine).
Ärge kasutage püsiinstallatsiooni puhul kiirliitmikke, vaid kokkukruvitud ühendusi.
- Täitke pump (vt peatükki Pumba täitmine).

Pumba kinnitamine

Püsiinstallatsiooni puhul saab pumba kruvida sobiva pealispinna külge.

- Tõmmake kummijalad korpuse mõlemal küljel välja ja keerake.

Joonis G

- Pange kummijalad korpusesse.
- Kruvide pump sobivate poltidega tasase pinna külge.

Surve tasakaalustamine ja survetustamine

Soovitage püsiinstallatsiooni puhul monteerida survepoolsest paindliku komponendi nagu nt paindliku surve tasakaalustusvooliku (vt peatükki Tarvikud ja varuosad). Sellel on järgmised eelised:

- Rohkem paindlikkust ülesseadmisel ja käikuvõtmisel
 - Müra vähendamine, kuna võnkumisi ei kanta üle torudele maja veesüsteemis
 - Pump lülitab väiksemate lekete puhul harvemini soovitate monteerida sulgurkraani (ei sisaldu tarnekomplektis) pumba ja survetoru vahele, et lihtsustada tühjenemist ja survetustamist süsteemis. Kui pumba tühjendatakse, saab sulgurkraani sulgemisega takistada vee äravoolamist survetorust.
- Leketest tingitud sagenenud rõhulanguste puhul majasüsteemis lülitub pump sisse ilma veevõtmiseta. Sel juhul soovitate monteerida surve tasakaalustusmahuti (vt peatükki Tarvikud ja varuosad).

Käitus

Käitamise alustamine

- Pistke võrgupistik pistikupessa.
- Lülitage seade SISSE/VÄLJA-lüliti sisse.

Joonis E

- Kasutage lüliti asendit "I/On" manuaalse režiimi jaoks.
- Kasutage lüliti asendit "Auto" automaatrežiimi jaoks (vt ka peatükki Pumba talitlusviis automaatrežiimis).

Märkus

SISSE/VÄLJA-lüliti saab mugavalt jalaga vajutada.

- Tõstke survevoolik u 1 m üles, et sisseimemisaega lühendada.
- Oodake, kuni pump imeb sisse ja pumpab ühtlaselt. Kui vee pealevool on liiga vähene, lülita kuivtöötamiskaitse seadme välja (vt peatükki Kuivtöötamiskaitse).

Pumba talitlusviis automaatrežiimis

Automaatrežiimis säilitavad maja- ja aiapumbad survet automaatselt:

- Pump käivitub kohe kui võetakse vett ja rõhk langeb alla u 0,13 MPa (1,3 bar).
- Pump töötab, kuni läbivool on suurem kui u 60 l/h.
- Kui veevõtmine lõpetatakse, toodetakse süsteemis jälle rõhku. Pärast lühikest järeltalitlusaga läheb pump valmidusmoodusesse (ooterežiim).

Juurdevoolu koguse optimeerimine

Juurdevoolu kogus on seda suurem:

- Mida väiksem on tõstetõrge
- Mida suurem on kasutatud vooliku läbimõõt
- Mida lühem on kasutatud voolik
- Mida väiksema rõhukao ühendatud tarvik põhjustab

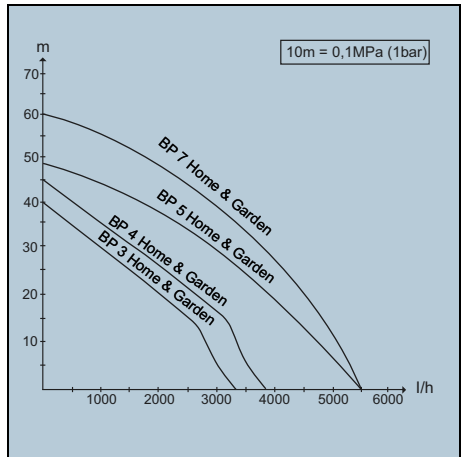

Käituse lõpetamine

- Lülitage seade SISSE/VÄLJA-lüliti välja.
 - Tõmmake võrgupistik pistikupesast välja.
- Kui seade lülitatakse jälle sisse alles pikema aja pärast, järgige täiendavaid juhiseid (vt peatükki Hooldus ja jooksevremont).

Transport

- Seadme kandmine.
△ETTEVAATUS
Lahtiselt põrandal asuvad kaablid ja voolikud
Komistusost
Pidage seadme nihutamisel mobiilse käituse ajal silmas kaableid ja voolikuid.
Kerige kaablid kaablihooldikule ja kindlustage kaabliklambriga.
 - Tõstke seade kandekäepidemest üles ja kandke.
- Seadme transportimine sõidukites.
 - Kindlustage seade libisemise ja ümberkukkumise vastu.

Ladustamine

TÄHELEPANU

Külmumisoh

Mitte täielikult tühjendatud seadmed võivad külma tõttu kahjustada saada.

Tühjendage seade ja tarvikud täielikult.

Kaitske seadet külma eest.

- Avage survepoolsest ühendatud veevõtukohast (nt veekraan).
Seade on survevaba.
- Tühjendage voolikud.
- Eemaldage imitorustik ja survetoru.
- Avage täiteotsaku kaas käsitsi või võttes appi kruvi-keeraja varre ning võtke kaas ära.
- Puhastage eelfiltrit (vt peatükki Eelfiltri puhastamine).
- Keerake pump ümber ja tühjendage täielikult täiteotsaku kaudu.
- Monteerige eelfiltrid.
- Monteerige kaas.
- Hoidke pumba külmumiskindlas kohas.

Hooldus ja jooksevremont

Seade on hooldusvaba, st Te ei pea regulaarseid hoolustuid teostama.

Survetustamine

1. Avage külgeühendatud surveventiilid survetustamiseks ja sulgege.

Süsteem on survevaba.

Pumba loputamine

1. Kui pumbati lisanditega vett, siis loputage pumba pärast iga kasutuskorda puhta veega.

Eelfiltri puhastamine

Kontrollige eelfiltri määrdumise suhtes ja vajaduse korral puhastage.

1. Avage täiteotsaku kaas käsitsi või võttes appi kruvi-keeraja varre ning võtke kaas ära.
2. Eemaldage eelfilter integreeritud tagasilöögiventiliiga.

Joonis H

3. Lahutage tagasilöögiventil eelfiltrist.
4. Puhastage eelfiltrit ja tagasilöögiventili hoolikalt voolava vee all.
5. Loputage vajaduse korral mustusejäägid pumbast välja.
6. Kontrollige tagasilöögiventili kergelt liukuvust.

TÄHELEPANU

Ebasobivate määrdeainete kasutamine

Tihendite kahjustus

Kasutage Kärcheri teeninduse kaudu saadavat määreret (6.288-143.0).

Kasutage tihendite jaoks ainult mineraalõlivaba määreret.

7. Raske liikuvuse korral määrige tihendeid.
8. Ühendage eelfilter ja tagasilöögiventil.
9. Pange eelfilter ilma jõudu kasutamata täiteotsakusse. Pidage seejuures silmas õiget paigaldusasendit (väljalõiked).

Joonis I

Abi häirete korral

Häiretel on tihti lihtsad põhjused, mille te suudate ise kõrvaldada järgneva ülevaate abil. Kahtluse korral või siin mittenimetatud häire/abi puhul pöörduge palun tunnistatud klienditeeninduse poole.

Pump töötab, aga ei pumpa

Pumbas on õhk.

1. Kontrollige nõuetekohast käikuvõtmist (vt peatükki Käikuvõtmine ja Käitamise alustamine).

Mustuseosakesed blokeerivad imemispiirkonna.

1. Tõmmake võrgupistik pistikupesast välja.

2. Puhastage imemispiirkond.

Eelfilter on määrdunud.

1. Tõmmake võrgupistik pistikupesast välja.

2. Laske pumbal maha jahtuda.

3. Puhastage imemispiirkond.

4. Puhastage eelfiltrit (vt peatükki Eelfiltri puhastamine).

5. Loputage mustusejäägid täiteotsaku põhjast täiteava kaudu välja.

6. Lülitage pump sisse.

Imemisvoolik või ühendusadapter ei ole korrektselt sisse kruvitud.

1. Kontrollige, kas tihendid on korrektselt paigaldatud.

2. Keerake imemisvoolik ja ühendusadapter käsitsi kinni.

Pump ei käivitu või jääb käituse ajal järsku seisma

Voolutoide on katkenud.

1. Kontrollige kaitsmeid ja elektriühendusi.

Eelfilter on määrdunud.

1. Puhastage eelfiltrit (vt peatükki Eelfiltri puhastamine).

2. Loputage mustusejäägid täiteotsaku põhjast täiteava kaudu välja.

Pump on automaatrežiimis ja rõhk süsteemis on üle 1,3 bar.

Seade ei tööta automaatrežiimis, kui valitseb siserõhk üle 1,3 bar, st pumbale mõjub üle 13 m veesammas.

1. Vähendage rõhku süsteemis.

Pump lülitub automaatselt sisse, kui rõhk süsteemis langeb alla 1,3 bar.

Pump peatub, põleb LED „Viga imemisküljel“

Läbivool on häiritud, rõhku ei toodeta.

1. Tõmmake võrgupistik pistikupesast välja.

2. Kontrollige, kas imemismahuti (nt tsisternis) on piisavalt vett.

3. Kontrollige imiküljel ühendusi lekete suhtes.

4. Puhastage eelfiltrit (vt peatükki Eelfiltri puhastamine).

5. Loputage mustusejäägid täiteotsaku põhjast täiteava kaudu välja.

6. Lülitage pump sisse.

Läbivool on liiga väike, kuivtöötamiskaitse on pumba välja lülitanud.

1. Kontrollige, kas imemismahuti (nt tsisternis) on piisavalt vett.

2. Avage veekraani rohkem.

Läbivoolu suurendatakse.

Viga sisseimemisel lekke või suletud veekraani tõttu.

Pump ei lõpeta imemismoodust.

1. Avage veekraan.

2. Kontrollige süsteemi lekke suhtes.

Kui leket ei saa kõrvaldada, paigaldage surve tasakaalustusmahuti (vt peatükki Tarvikud ja varuosad).

Pump peatub automaatrežiimis, põleb LED „Viga surveküljel“

Pump lülitub lekete tõttu sageli sisse ja välja.

1. Kontrollige survekülge lekete suhtes (nt tilkuv veekraan).

Kui leket ei saa kõrvaldada, paigaldage surve tasakaalustusmahuti (vt peatükki Tarvikud ja varuosad).

2. Lülitage pump sisse.

Rõhk on pärast pumba väljalülitamist liiga väike. Seade käivitub kohe jälle ning lülitub sageli sisse ja välja.

1. Suurendage rõhku surveküljel.

- Aias kasutamisel kasutage aiavoolikut minimaalse pikkusega 5 m läbimõõdu ¼" korral või 15 m läbimõõdu ½" korral.

- Paigaldage püsiinstallatsiooni puhul surve tasakaalustusvoolik või surve tasakaalustusmahuti (vt peatükki Tarvikud ja varuosad).

2. Lülitage pump sisse.

Pump peatub manuaalses režiimis, põleb LED „Viga surveküljel“

Pump töötab vähemalt 4 minutit, kuigi survepoolne väljund (nt veekraan) on suletud. Ülekuumenemiskaitse lülitab seadme välja.

1. Tõmmake võrgupistik pistikupesast välja.

2. Avage survepoolelt ühendatud veevõtukoht.

Seade muutub survevabaks.

3. Lülitage pump sisse.

Pumpamisvõimsus väheneb või on liiga väike.

Mustuseosakesed blokeerivad imemispiirkonna.

1. Tõmmake võrgupistik pistikupesast välja.

2. Puhastage imemispiirkond.

Eelfilter on määratud.

1. Tõmmake võrgupistik pistikupesast välja.
 2. Laske pumbal maha jahtuda.
 3. Puhastage imemispiirkond.
 4. Puhastage eelfiltrit (vt peatükki Eelfiltri puhastamine).
 5. Loputage mustusejäägid täiteotsaku põhjast täiteava kaudu välja.
 6. Lülitage pump sisse. Imemiskülg on ebatihed.
1. Kontrollige imemiskülge tiheduse suhtes.

Maksimaalne pumpamiskõrgus on ületatud või pumpamiskõrgus ei ole optimeeritud.

1. Järgige maksimaalset pumpamiskõrgust (vt peatükki Tehnilised andmed).
2. Valige vajaduse korral teine voolikuläbimõõt või teine voolikupikkus (vt peatükki Juurdevoolu koguse optimeerimine).

Ristlõige surveküljel on kitsenenud.

1. Avage ventiil või kuulkraan täielikult. Voolik surveküljel on murdunud.

1. Kõrvaldage murdunud kohad voolikust.

Tehnilised andmed

		BP 3 Home & Garden	BP 4 Home & Garden	BP 5 Home & Garden	BP 7 Home & Garden
Elektriühendus					
Võrgupinge	V	230-240	230-240	230-240	230-240
Võrgusagedus	Hz	50	50	50	50
Nimivõimsus	W	800	950	1000	1200
Seadme võimsusandmed					
Juurdevoolu kogus, maksimaalne	l/h	3300	3800	6000	6000
Sissevõtu kõrgus (maks.)	m	8	8	8	8
Rõhk (max)	MPa (bar)	0,40 (4,0)	0,45 (4,5)	0,48 (4,8)	0,60 (6,0)
Pumpamiskõrgus (max)	m	40	45	48	60
Taassisselülitamiserõhk automaatikamooduses (max)	MPa (bar)	0,13 (1,3)	0,13 (1,3)	0,13 (1,3)	0,13 (1,3)
Lubatud pumbatavate vedelike osakeste suurus (max)	mm	1	1	1	1
Pumba tüüp		Jet	Jet	Multistage 4-astmeline	Multistage 5-astmeline
LED-i tüüp EN 60825-1 järgi		Klass 1	Klass 1	Klass 1	Klass 1
Rakendusjuhised					
Niisutamine (max)	m ²	500	800	1000	1200
Maja varustamine (max)	Inimesed	8	10	12	12
Niisutamine + 4 inimesega maja varustamine (max)	m ²	300	600	800	900
Mõõtmed ja kaalud					
Kaal (ilma tarvikuteta)	kg	10,3	10,6	12,5	13,0
Kindlakstehtud väärtused EN ISO 20361 järgi					
Helirõhutase L _{PA}	dB(A)	61	63	61	61
	dB(A)	76	78	77	76

Õigus tehnilisteks muudatusteks.

EL vastavusdeklaratsioon

Käesolevaga deklareerime, et alljärgnevalt nimetatud masin vastab oma kontseptsiooni ja koosteliigi põhjal ning meie poolt turule viidud teostuses EL direktiivide asjaomastele põhilistele ohutus- ja tervisenõuetele. Maksimal meiega kooskõlastamata muudatuste teostamisel kaotab käesolev deklaratsioon kehtivuse.

Toode: Pump
Tüüp: 1.645-xxx

Asjaomased EL direktiivid

2014/35/EL
2014/30/EL
2000/14/EÜ
2011/65/EL

Kohaldatud ühtlustatud normid

EN 60335-1
EN 60335-2-41
EN 62233: 2008
EN 55014-1: 2006+A1: 2009+A2: 2011
EN 55014-2: 1977+A1: 2001+A2: 2008
EN 61000-3-2: 2014
EN 61000-3-3: 2013
EN 50581

Kohandatud vastavushindamismenetlus

2000/14/EÜ: Lisa V

Helivõimsustase dB(A)

BP2 G

Mõõdetud: 69

Garanteeritud: 72

BP3 G, BP3 G komplekt +, BP3 H&G

Möödetud: 73

Garanteeritud: 76

BP4 G

Möödetud: 72

Garanteeritud: 75

BP4 H&G eco

Möödetud: 75

Garanteeritud: 78

BP5 H&G

Möödetud: 74

Garanteeritud: 77

BP7 H&G eco

Möödetud: 73

Garanteeritud: 76

Allakirjutatud tegutsevad juhatuse ülesandel ja volitusega.



Dokumentatsiooniinvolinik: S. Reiser

Alfred Kärcher SE & Co. KG

Alfred-Kärcher-Str. 28 - 40

71364 Winnenden (Germany)

Tel: +49 7195 14-0

Faks: +49 7195 14-2212

Winnenden, 2018/07/01

Saturs

Vispārējās piezīmes	39
Noteikumiem atbilstoša lietošana	39
Vides aizsardzība	39
Piederumi un rezerves daļas	39
Piegādes komplekts	39
Garantija	40
Drošības ierīces	40
Ierīces apraksts	40
Ekspluatācijas uzsākšana	40
Darbība	41
Transportēšana	41
Uzglabāšana	42
Kopšana un apkope	42
Palīdzība darbības traucējumu gadījumā	42
Tehniskie dati	43
ES atbilstības deklarācija	44

Vispārējās piezīmes



Pirms uzsākt ierīces ekspluatāciju, izlasiet šo oriģinālo lietošanas instrukciju un pievienotos drošības norādījumus. Rīkojieties saskaņā ar tiem.

Saglabājiet abus izdevumus vēlākai izmantošanai vai nodošanai nākošajam īpašniekam.

Noteikumiem atbilstoša lietošana

Pieslēdzot šo produktu dzeramā ūdensvada tīklam, jāievēro standartā EN 1717 noteiktās prasības. Vajadzības gadījumā vērsieties savā specializētajā santehnikas uzņēmumā vai pie atbilstoši izglītota speciālista. Izmantojiet ierīci tikai privātā māsaimniecībā.

Ar pastāvīgu darba spiedienu ierīce ir piemērota lietošanai mājā un dārzā:

- veļasmašīnas vai tualetes skalojamās kastes apgāde mājās, piemēram, savienojumā ar tvertni,

- dārza apūdeņošana

Norādījumus par funkcijām skatīt nodaļā Sūkņa darbības veids automātiskajā režīmā.

Pieļaujамie padeves šķidrumi

Pieļaujамie padeves šķidrumi:

- lietojamais ūdens,
- akas ūdens,
- avota ūdens,
- lietus ūdens,
- peldētavas ūdens, ja pievienota noteikumiem atbilstoša piedevu doza

Padeves šķidruma temperatūra nedrīkst pārsniegt 35 °C.

Neatbilstoša lietošana

Norādījums

Razotājs nebild par neatbilstošas izmantošanas vai nepareizas lietošanas rezultātā radītiem bojājumiem.

IEVĒRĪBA!

Sūkņa izmantošana, lai pastiprinātu esošā pieslēguma spiedienu

Sūkņa bojājums, lietojot to neatbilstošā veidā ievērojiet tehniskos datus.

Ierīce nav piemērota nepārtrauktai izmantošanai sūkņa režīmā (piem., kā pacelšanas ierīci vai strūklakas sūkni). Lai aizsargātu ierīci, tā ir aprīkota ar sausas gaitas drošināšanu (skatīt arī nodaļu Sausas gaitas drošināšana).

Vides aizsardzība



Iepakojuma materiālus ir iespējams pārstrādāt atkārtoti. Utilizējiet iepakojumus videi draudzīgā veidā.



Elektriskās un elektroniskās ierīces satur noderīgus pārstrādājumus materiālus un bieži vien tādās sastāvdaļās kā baterijas, akumulatorus un eļļu, kuras to nepareizas izmantošanas vai neatbilstošas utilizācijas gadījumā var radīt potenciālu apdraudējumu cilvēku veselībai un videi. Tomēr šīs sastāvdaļas ir nepieciešamas ierīces pareizai darbībai. Ierīces, kas apzīmētas ar šo simbolu, nedrīkst izmest kopā ar sadzīves atkritumiem.

Informācija par sastāvdaļām (REACH)

Aktuālo informāciju par sastāvdaļām atradīsiet:

www.kaercher.com/REACH

Piederumi un rezerves daļas

Izmantot tikai oriģinālos piederumus un oriģinālās rezerves daļas, jo tie garantē drošu un nevainojamu ierīces darbību.

Informāciju par piederumiem un rezerves daļām skatīt www.kaercher.com, kā arī šīs instrukcijas beigās.

Piegādes komplekts

Ierīces piegādes komplekts ir atēlots uz iepakojuma. Izsaņojot pārbaudiet, vai saturs ir pilnīgs. Ja trūkst piederumi vai transportēšanas laikā radušies bojājumi, lūdzu, informējiet tirgotāju.

Garantija

Katrā valstī ir spēkā mūsu uzņēmuma atbildīgās sabiedrības izdotie garantijas nosacījumi. Garantijas termiņa ietvaros iespējamos Jūsu iekārtas darbības traucējumus mēs novērsīsim bez maksas, ja to cēlonis ir materiāla vai ražošanas defekts. Garantijas remonta nepieciešamības gadījumā ar pirkumu apliecinošu dokumentu griežieties pie tirgotāja vai tuvākajā pilnvarotajā klientu apkalpošanas dienestā.
(Adresi skatīt aizmugurē)

Drošības ierīces

⚠ UZMANĪBU

Atvienotas vai mainītas drošības ierīces
Drošības ierīces ir paredzētas Jūsu aizsardzībai. Nemainiet un neatvienojiet drošības ierīces.

Sausas gaitas drošināšana

Ierīce var konstatēt ūdens padeves neesamību. Ja ekspluatācijas gaitā noteiktā laika posmā ūdens netiek iesūktis un padots, sūkņš izslēdzas. Manuālā režīmā tas notiek pēc 4 minūtēm, bet automātiskā režīmā – pēc 3 minūtēm. Displayā spīd gaismas diode "Kļūda sūkšanas pusē".

Ierīces apraksts

Šajā lietošanas instrukcijā ir aprakstīts maksimālais aprīkojums. Atkarībā no modeļa iespējamas piegādes komplekta atšķirības (skatiet iepakojumu).

Attēlus skatiet grafika lappusē

Attēls A

- 1 Sūkņu G1 pieslēguma adapteris
- 2 Pieslēguma G1 (33,3 mm) sūkšanas cauruļvads (ieeja)
- 3 Iepildes īscaurule
- 4 Priekšfiltrs un integrēts atsietna vārsts
- 5 Vāks
- 6 Noslēgvāks, 2 ceļu pieslēguma adapteris
- 7 Sūkņa G1 2 ceļu pieslēguma adapteris
- 8 Pieslēguma G1 (33,3 mm) spiediena cauruļvads (izeja)
- 9 IESL./IZSL. slēdzis
- 10 Kabeļa uzglabāšanas nodaļējums un tīkla pieslēguma kabelis ar spraudni
- 11 Kļūdas paziņojuma
- 12 Gumijas kājiņas
- 13 LED gaismas diode "Kļūda sūkšanas pusē"
- 14 LED gaismas diode "Kļūda spiediena pusē"
- 15 Kabeļa spaiļi
- 16 Atvēršanas palīģierīce

Ekspluatācijas uzsākšana

Mēs iesakām izmantot tikai oriģinālās Kärcher sūkšanas šļūtenes, filtru komponentes un šļūteņu pieslēgumus. Citu ražotāju detaļu izmantošana var izraisīt padeves šķidrums iesūkšanas nepareizu darbību, jo īpaši, izmantojot bajonetes tipa savienojošās sistēmas.

Mobila lietošana

Norādījumi

Pat neliela noplūde izraisa nepareizu darbību.

Sūkšanas šļūtenes pieslēgšana

Norādījumi

Mēs iesakām izmantot sūkšanas šļūteni ar atplūdes apturēšanas funkciju. Atplūdes apturēšana saīsina laiku, kas nepieciešams atkārtotai iesūkšanai, jo pēc ūdens ņemšanas apturēšanas tiek novērsta šļūtenes iztukšošanās. Atplūdes apturēšanu neuzstādiet tieši pie sūkņa.

Norādījumi

Ja padevei nepieciešams izmantot smilšainu ūdeni, iesakām izmantot papildu priekšfiltru. Uzstādiet priekšfiltru starp sūkšanas šļūteni un sūkni. Informāciju par atplūdes apturēšanu un priekšfiltru skatīt nodaļā Piederumi un rezerves daļas.

1. Ieskrūvējiet pieslēguma adapteri sūkņa sūkšanas pieslēgumā (ieejā) un ar roku pievelciet.

Attēls B

2. Pieslēdziet vakuuma izturīgu sūkšanas šļūteni.

Spiediena vada pieslēgšana

1. Ieskrūvējiet trejgabala pieslēguma adapteri sūkņa spiediena pieslēgumā (izejā) un ar roku pievelciet.

Attēls C

Trejgabala pieslēguma adapters ļauj vienlaikus pieslēgt 2 ierīces (piemēram, veļasmašīnu un smidzinātāju). To var uzstādīt vai nu tā, ka abas izejas ir uz sāniem, vai arī tā, ka viena izeja ir uz sāniem un otra – uz augšu.

Attēls D

2. Pieslēdziet spiediena vadu.

3. Ja tiek izmantota tikai viena izeja, noslēdziet neizmantojamo izeju ar pievienoto uzgali.

Sūkņa uzpilde

1. Ar roku vai ar skrūvgrieža kātu (maks. 8 mm diametrā) noskrūvējiet iepildes īscaurules vāku.

2. Pa iepildes īscauruli uzpildiet sūkni līdz malai ar ūdeni.

Attēls F

3. Uzskrūvējiet iepildes īscaurules vāku un pievelciet ar roku vai ar skrūvgrieža kātu.

4. Ja tas ir uzstādīts, atveriet spiediena vada noslēgvārstu (skatīt nodaļu Spiediena izlīdzināšana un spiediena atbrīvošana).

Fiksēta uzstādīšana

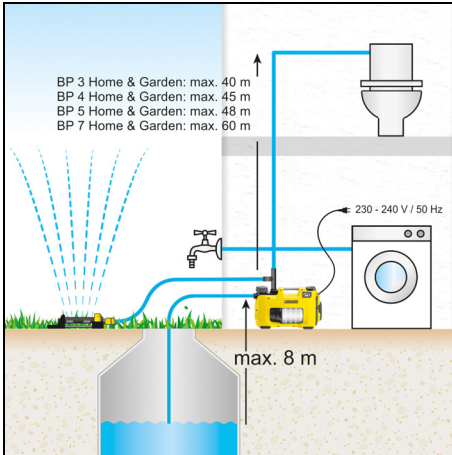

1. Pieslēdziet sūkšanas šļūteni un spiediena vadu (skatīt nodaļu *Mobilā lietošana*). Veicot fiksētu uzstādīšanu, neizmantojiet ātros savienojumus, bet gan skrūvētus savienojumus.
2. Piepildiet sūkni (skatīt nodaļu *Sūkņa uzpilde*).

Sūkņa fiksēšana

Ja sūknis ir uzstādīts fiksētā veidā, to var cieši pieskrūvēt pie piemērotas virsmas.

1. Izvelciet no korpusa abiem sāniem gumijas kājas un pagrieziet tās.

Attēls G

2. Ievietojiet gumijas kājas korpusā.
3. Cieši pieskrūvējiet sūkni ar piemērotām skrūvēm pie piemērotas virsmas.

Spiediena izlīdzināšana un spiediena atbrīvošana

Ja sūknis uzstādīts fiksētā veidā, mēs iesakām spiedienu pusē uzstādīt elastīgu komponenti, piemēram, elastīgu spiediena izlīdzināšanas šļūteni (skatīt nodaļu *Piederumi un rezerves daļas*). Tas dod šādas priekšrocības:

- lielāks elastīgums gan attiecībā uz uzstādīšanas vietu, gan ekspluatācijā,
- trokšņu samazināšana, jo spiediena caurules svārstības nenonāk mājas ūdensvada sistēmā,
- mazāku noplūžu gadījumā sūknis izslēdzas retāk.

Mēs iesakām starp sūkni un spiediena vadu uzstādīt noslēgkrānu (nav iekļauts piegādes komplektācijā), lai atvieglotu sistēmas iztukšošanu un spiediena atbrīvošanu. Kad sūknis ir iztukšots, var aizvērt noslēgkrānu, lai novērstu ūdens izplūšanu no spiediena vada.

Ja ēkas sistēmā noplūdes dēļ rodas pārmērīgs spiediena kritums, sūknis izslēdzas neatkarīgi no ūdens ņemšanas apturēšanas. Tādā gadījumā iesakām uzstādīt spiediena izlīdzināšanas tvertni (skatīt nodaļu *Piederumi un rezerves daļas*).

Darbība

Lietošanas sākšana

1. Iespraudiet tīkla spraudni kontaktlīdžādā.
2. Ieslēdziet ierīci ar "IESL. / IZSL." slēdzi.

Attēls E

- darbināšanai manuālā režīmā ieslēdziet slēdzi stāvoklī "I/On";

- darbināšanai automātiskā režīmā ieslēdziet slēdzi stāvoklī "Auto" (skatīt arī nodaļu *Sūkņa darbības veids automātiskajā režīmā*).

Norādījumi

Slēdzi "IESL. / IZSL." var ērti pārslēgt ar kāju.

3. Paceliet spiediena šļūteni apm. 1 m, lai saīsinātu iesūkšanas laiku.
4. Pagaidiet, līdz sūknis vienmērīgi iesūc un padod ūdeni.

Ja ūdens padeve ir par mazu, izslēdziet ierīces sausas gaitas drošināšanu (skatīt nodaļu *Sausas gaitas drošināšana*).

Sūkņa darbības veids automātiskajā režīmā

Automātiskajā režīmā mājas un dārza sūkņi automātiski uztur spiedienu:

- sūknis sāk darboties, tiklīdz tiek ņemts ūdens un spiediens nokrīt zem apm. 0,13 MPa (1,3 bar),
- sūknis darbojas, kamēr caurplūde ir lielāka par apm. 60 l/h,
- kad ūdens ņemšana tiek apturēta, sistēmā tiek atjaunots spiediens. Pēc neilga darbības laika sūknis pārslēdzas gatavības režīmā (gaidstāves režīmā).

Sūkņēšanas daudzuma optimizācija

Sūkņēšanas daudzums ir:

- apgriezti proporcionāls sūkņēšanas augstumam,
- tieši proporcionāls izmantotās šļūtenes diametram,
- apgriezti proporcionāls izmantotās šļūtenes garumam,
- tieši proporcionāls spiediena zudumam, ko rada pievienotie piederumi.

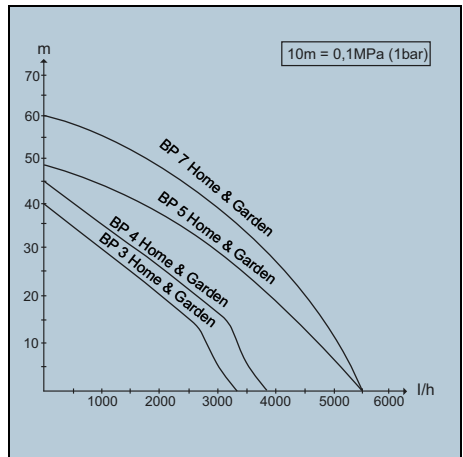

Lietošanas beigšana

1. Izslēdziet ierīci ar "IESL. / IZSL." slēdzi.
2. Atvienojiet tīkla spraudni no kontaktlīdždas. Ja ierīci ieslēdz pēc ilgāka pārtraukuma, ievērojiet papildu norādījumus (skatīt nodaļu *Kopšana un apkope*).

Transportēšana

- Ierīces nešana.

ΔUZMANĪBU

Nenostiprināti kabeļi un šļūtenes uz zemes

Pakļupšanas risks

Izmantojot ierīci mobilā režīmā, pievērsiet vērību kabeļiem un šļūtenēm.

Kabeļi uzritiniet uz kabeļa turētāja un nostipriniet ar kabeļa spaili.

- a Ierīci pacelt un nest, turot aiz nešanas roktura.
- Ierīces pārvietošana transportlīdzeklī.
- a Nodrošiniet ierīci pret slidēšanu un apgāšanos.

Uzglabāšana

IEVĒRĪBAI

Sala draudi

Sals var izraisīt nepilnīgi iztukšotas ierīces bojājumus. Raugiet lai ierīce un tās piederumi būtu pilnībā iztukšoti. Aizsargājiet ierīci no sala.

1. Atveriet spiediena pusē pieslēgto ūdens ņemšanas atveri (piem., ūdens krānu). Ierīce ir atbrīvota no spiediena.
2. Iztukšojiet šļūteni.
3. Noņemiet gan sūkšanas pieslēgumu, gan spiediena pieslēgumu.
4. Ar roku vai ar skrūvgrīža kātu atveriet un noņemiet iepildes tīscaurules vāku.
5. Izīriet priekšfiltru (skatīt nodaļu Priekšfiltra tīrīšana).
6. Apgrīziet sūkni un caur iepildes tīscauruli pilnībā to iztukšojiet.
7. Uzstādiet priekšfiltru.
8. Uzlieciet vāku.
9. Sūkni uzglabājiet pret salu nodrošinātā vietā.

Kopšana un apkope

Ierīcei nav nepieciešama apkope, tas nozīmē, ka nav nepieciešams veikt nekādas regulāras apkopes darbus.

Spiediena atbrīvošana

1. Atveriet pieslēgto spiediena vārstu un aizveriet to. Sistēma ir atbrīvota no spiediena.

Sūkņa skalošana

1. Ja tiek padots ūdens ar piemaisījumiem, pēc katras izmantošanas izskalojiet sūkni ar tīru ūdeni.

Priekšfiltra tīrīšana

Pārbaudiet, vai priekšfiltrs nav netīrs, nepieciešamības gadījumā izīriet.

1. Ar roku vai ar skrūvgrīža kātu atveriet un noņemiet iepildes tīscaurules vāku.
2. Izņemiet priekšfiltru kopā ar integrēto pretvārstu.

Attēls H

3. Atvienojiet pretvārstu no priekšfiltra.
4. Rūpīgi izīriet priekšfiltru un pretvārstu zem tekoša ūdens.
5. Vajadzības gadījumā izskalojiet netīrumu atlikumus no sūkņa.
6. Pārbaudiet, vai nav traucēta pretvārsta kustība.

IEVĒRĪBAI

Nepiemērotu smērvielu izmantošana

Blīvējuma bojājums

Izmantojiet smērvielu (6.288-143.0), kas pieejama Kärcher servisā.

Blīvēšanai izmantojiet tikai smērvielu bez minerāleļļas.

7. Ja kustība ir apgrūtināta, izediet blīvējumus ar smērvielu.
8. Savienojiet priekšfiltru ar pretvārstu.
9. Bez spēka pielietošanas ievietojiet priekšfiltru iepildes tīscaurulē. To darot, ievērojiet pareizu montāžas pozīciju (izvirzījumus).

Attēls I

Palīdzība darbības traucējumu gadījumā

Kļūmju cēloņi bieži vien ir vienkārši, un Jūs tos varat novērst pats, izmantojot zemāk minēto pārskatu. Ja Jums rodas šaubas par kļūmes cēloni vai, ja konstatētā kļūme

šeit nav minēta, vērsieties pilnvarotā klientu apkalpošanas centrā.

Sūknis darbojas, bet nepadod ūdeni

Sūkni ir gaiss.

1. Pārbaudiet, vai ekspluatācija ir atbilstoša nosacījumiem (skatīt nodaļu Ekspluatācijas uzsākšana un Lietošanas sākšana).

Netīrumu daļiņas bloķē iesūkšanas zonu.

1. Atvienojiet tīkla spraudni no kontaktligzdas.
2. Izīriet iesūkšanas zonu.

Priekšfiltrs ir piesārņots.

1. Atvienojiet tīkla spraudni no kontaktligzdas.
2. Ļaujiet sūknim atdzist.
3. Izīriet iesūkšanas zonu.
4. Izīriet priekšfiltru (skatīt nodaļu Priekšfiltra tīrīšana).
5. No iepildes caurules pamatnes izskalojiet netīrumu atlikumus pa iepildes atveri.
6. Ieslēdziet sūkni.

Sūkšanas šļūtene vai pieslēguma adapters nav pareizi ieskrūvēti.

1. Pārbaudiet, vai blīvējumi ir pareizi nostiprināti.
2. Ar roku pievelciet sūkšanas šļūteni un pieslēguma adapteri.

Sūknis neieslēdzas vai arī darbības laikā pēkšņi apstājas

Pārtraukta strāvas padeve.

1. Pārbaudiet drošinātājus un elektriskos savienojumus.

Priekšfiltrs ir piesārņots.

1. Izīriet priekšfiltru (skatīt nodaļu Priekšfiltra tīrīšana).

2. No iepildes caurules pamatnes izskalojiet netīrumu atlikumus pa iepildes atveri.

Sūknis ir ieslēgts automātiskajā režīmā un spiediens sistēmā pārsniedz 1,3 bar.

Automātiskajā režīmā ierīce nedarbojas, ja iekšējais spiediens turas virs 1,3 bar, t.i. uz sūkni iedarbojas ūdens kolonna, kas pārsniedz 13 m.

1. Samaziniet spiedienu sistēmā.

Sūknis ieslēdzas automātiski, tiklīdz spiediens sistēmā ir mazāks par 1,3 bar.

Sūknis apstājas, spīd gaismas diode "Kļūda sūkšanas pusē"

Caurplūde ir traucēta, spiediens nav izveidojies.

1. Atvienojiet tīkla spraudni no kontaktligzdas.
2. Pārīecinieties, vai sūkšanas tvertnē (piem., cisternā) ir pietiekami daudz ūdens.
3. Pārbaudiet, vai pieslēgumos sūkšanas pusē nav noplūdes.
4. Izīriet priekšfiltru (skatīt nodaļu Priekšfiltra tīrīšana).
5. No iepildes caurules pamatnes izskalojiet netīrumu atlikumus pa iepildes atveri.
6. Ieslēdziet sūkni.

Caurplūde ir pārāk maza, sausas gaitas drošinājums ir apturējis sūkni.

1. Pārīecinieties, vai sūkšanas tvertnē (piem., cisternā) ir pietiekami daudz ūdens.

2. Atkal atveriet ūdens krānu.

Caurplūde ir palielināta.

Iesūkšanas kļūda noplūdes dēļ vai arī noslēgta ūdens krāna dēļ. Sūknis nepārtrauc sūkšanas darbību.

1. Atveriet ūdens krānu.
2. Pārbaudiet visas sistēmas hermētiskumu. Ja noplūdi nav iespējams novērst, uzstādiet spiedienu izlīdzināšanas tvertni (skatīt nodaļu Piederumi un rezerves daļas).

Automātiskajā režīmā sūknis apstājas, spīd gaismas diode "Kļūda spiediena pusē"

Noplūdes dēļ sūknis bieži ieslēdzas un izslēdzas.

1. Pārbaudiet, vai spiediena pusē nav noplūdes (piem., pilošs ūdens krāns).
Ja noplūdi nav iespējams novērst, uzstādiet spiediena izlīdzināšanas tvertni (skatīt nodaļu Piederumi un rezerves daļas).
2. Ieslēdziet sūkni.

Pēc sūkņa izslēgšanas spiediens ir pārāk zems. Ierīce uzreiz atkal ieslēdzas un bieži ieslēdzas un izslēdzas.

1. Spiediena pusē paaugstiniet spiedienu.
 - Ja sūknis uzstādīts dārzā, izmantojiet dārza šļūteni garumā vismaz 5 m un diametrā ¾" vai arī garumā 15 m un diametrā ½".
 - Fiksētas uzstādīšanas gadījumā uzstādiet spiediena izlīdzināšanas šļūteni vai spiediena izlīdzināšanas tvertni (skatīt nodaļu Piederumi un rezerves daļas).
2. Ieslēdziet sūkni.

Manuālajā režīmā sūknis apstājas, spīd gaismas diode "Kļūda spiediena pusē"

Sūknis darbojas ilgāk kā 4 minūtes, lai gan spiediena pusē izeja (piem., ūdens krāns) ir noslēgta. Ierīce izslēdzas, jo nostrādājusi sūkņa pārkaršanas aizsardzība.

1. Atvienojiet tīkla spraudni no kontaktligzdas.
2. Atveriet spiediena pusē pieslēgto ūdens ņemšanas atveri.

Ierīce ir atbrīvota no spiediena.

3. Ieslēdziet sūkni.

Padeves jauda samazinās vai ir pārāk maza.

Nefirumu daļiņas bloķē iesūkšanas zonu.

1. Atvienojiet tīkla spraudni no kontaktligzdas.
2. Izlīriet iesūkšanas zonu.
Priekšfiltrs ir piesārņots.
 1. Atvienojiet tīkla spraudni no kontaktligzdas.
 2. Ļaujiet sūknim atdzist.
 3. Izlīriet iesūkšanas zonu.
 4. Izlīriet priekšfiltru (skatīt nodaļu Priekšfiltra tīrīšana).
 5. No iepildes caurules pamatnes izskalojiet nefirumu atlikumus pa iepildes atveri.
6. Ieslēdziet sūkni.

Sūkšanas puse ir nehermētiska.

1. Pārbaudiet sūkšanas puses hermētiskumu.
Pārsniegts maksimālais padeves augstums vai arī padeves daudzums nav optimāls.
 1. Pievērsiet vērību padeves augstumam (skatīt nodaļu Tehniskie dati).
 2. Vajadzības gadījumā izvēlieties šļūteni ar citu diametru vai citu garumu (skatīt nodaļu Sūknēšanas daudzuma optimizācija).

Spiediena pusē šķērsgriezums ir sašaurināts.

1. Pilnībā atveriet vārstu vai lodveida krānu.
Spiediena pusē šļūtene ir pārlōcīta.
 1. Novērsiet šļūtenes salocījumus.

Tehniskie dati

		BP 3 Home & Garden	BP 4 Home & Garden	BP 5 Home & Garden	BP 7 Home & Garden
Strāvas pieslēgums					
Tīkla spriegums	V	230-240	230-240	230-240	230-240
Tīkla frekvence	Hz	50	50	50	50
Nominālā jauda	W	800	950	1000	1200
Ierīces veikspējas dati					
Maksimālais padeves apjoms	l/h	3300	3800	6000	6000
Iesūkšanas augstums (maks.)	m	8	8	8	8
Spiediens (maks.)	MPa (bar)	0,40 (4,0)	0,45 (4,5)	0,48 (4,8)	0,60 (6,0)
Padeves augstums (maks.)	m	40	45	48	60
Atkārtotas ieslēgšanas spiediens automātiskajā režīmā (maks.)	MPa (bar)	0,13 (1,3)	0,13 (1,3)	0,13 (1,3)	0,13 (1,3)
Pieļaujamā padeves šķidruma daļiņu lielums (maks.)	mm	1	1	1	1
Sūkņa tips		Jet	Jet	Multistage (daudzpakāpju), 4 pakāpju	Multistage (daudzpakāpju), 5 pakāpju
LED gaismas diožu tips atbilstoši EN 60825-1		1. klase	1. klase	1. klase	1. klase
Lietošanas norādes					
Apūdeņošana (maks.)	m ²	500	800	1000	1200
Mājas apgāde (maks.)	Personas	8	10	12	12
Apūdeņošana + mājas apgāde ar 4 personām (maks.)	m ²	300	600	800	900
Izmēri un svars					
Svars (bez piederumiem)	kg	10,3	10,6	12,5	13,0

Aprēķinātās vērtības saskaņā ar EN ISO 20361

Trokšņa spiediena līmenis L_{pA}	dB(A)	61	63	61	61
	dB(A)	76	78	77	76

Paturētas tiesības uz tehniskajām izmaiņām.

ES atbilstības deklarācija

Ar šo mēs paziņojam, ka turpmāk tekstā minētās iekārtas projekts un konstrukcija, kā arī mūsu izgatavotais modelis atbilst ES direktīvu drošības un veselības pamatprasībām. Veicot ar mums nesaskaņotas izmaiņas iekārtas uzbūvē, šī deklarācija zaudē savu spēku.

Produkts: Sūkņis

Tips: 1.645-xxx

Attiecīgās ES direktīvas

2014/35/ES

2014/30/ES

2000/14/EK

2011/65/ES

Piemērotie saskaņotie standarti

EN 60335-1

EN 60335-2-41

EN 62233: 2008

EN 55014-1: 2006+A1: 2009+A2: 2011

EN 55014-2: 1977+A1: 2001+A2: 2008

EN 61000-3-2: 2014

EN 61000-3-3: 2013

EN 50581

Piemērotās atbilstības novērtēšanas procedūras

2000/14/EK: Pielikums V

Trokšņa intensitātes līmenis dB(A)

BP2 G

Izmērīts: 69

Nodrošināts: 72

BP3 G, BP3 G Set +, BP3 H&G

Izmērīts: 73

Nodrošināts: 76

BP4 G

Izmērīts: 72

Nodrošināts: 75

BP4 H&G eco

Izmērīts: 75

Nodrošināts: 78

BP5 H&G

Izmērīts: 74

Nodrošināts: 77

BP7 H&G eco

Izmērīts: 73

Nodrošināts: 76

Parakstītāji rīkojas valdes vārdā un ar tās pilnvaru.

 H. Jenner Chairman of the Board of Management	 S. Reiser Director Regulatory Affairs & Certification
--	---

Pilnvarotais sagatavot dokumentāciju: Steffens Reizers

(Steffen Reiser)

Alfred Kärcher SE & Co. KG

Alfred-Kärcher-Str. 28 - 40

71364 Winnenden (Vācija)

Tālr.: +49 7195 14-0

Fakss: +49 7195 14-2212

Vinendene (Winnenden), 01.07.2018.

Turinys

Bendrieji nurodymai	44
Naudojimas laikantis nurodymų	44
Aplinkos apsauga	45
Priedai ir atsarginės dalys	45
Komplektacija	45
Garantija	45
Saugos įtaisai	45
Prietaiso aprašymas	45
Eksplotavimo pradžia	45
Naudojimas	46
Transportavimas	47
Laikymas	47
Techninė priežiūra ir eksploatacinės parengties užtikrinimas	47
Pagalba gedimų atveju	47
Techniniai duomenys	48
ES atitikties deklaracija	49

Bendrieji nurodymai



Prieš pradėdami naudoti įsigytą įrenginį, perskaitykite originalią naudojimo instrukciją ir pridėtus saugos reikalavimus.

Vadovaukitės šiais dokumentais.

Išsaugokite abu šiuos dokumentus, kad galėtumėte naudotis jais vėliau arba perduoti kitam savininkui.

Naudojimas laikantis nurodymų

Jungiant šį gaminį prie geriamojo vandens tinklą, reikia vadovautis standartu EN 1717. Esant poreikiui, teiraukitės savo santechninės įrangos prekiautojo arba atitinkamą išsilavinimą turinčių specialistų.

Šį įrenginį naudokite tik privačiai.

Dėl pastovaus darbinio slėgio įrenginys tinkamas naudoti name ir sode:

- Tiekti į skalbykles arba WC bakus name, pvz., kartu su cisterna
 - laistyti sodui
- Nuorodos dėl veikimo pateiktos skyriuje Siurblio veikimo būdas automatinio režimu.

Leistinos pumpuojamos terpės

Leistinos pumpuojamos terpės:

- Techninis vanduo
 - Šulinio vanduo
 - Šaltinio vanduo
 - Lietaus vanduo
 - Baseino vanduo tinkamai dozuojant priedus
- Pumpuojamų skysčių temperatūra negali viršyti 35 °C.

Netinkamas naudojimas

Pastaba

Gamintojas neprisiima atsakomybės už galimą žalą, atsiradusią naudojant prietaisą ne pagal paskirtį ar netinkamai jį valdant.

DĖMESIO

Naudoti siurblių esamos linijos slėgiui padidinti

Siurblio pažeidimas netinkamai jį naudojant. Vadovaukitės techniniai duomenimis.

Jrenginys netinkamas nuolatiniam siurblio naudojimui (pvz., kėlimo jrenginiuose, šulinio siurbliui). Apsaugai jrenginyje numatyta apsauga nuo sausosios eigos (taip pat žr. skyrių Apsauga nuo sausosios eigos).

Aplinkos apsauga



Pakuotės medžiagos gali būti perdirbamos. Pakuotės atliekas sutvarkykite tausodami aplinką.



Elektros ir elektroniniuose prietaisuose būna vertingų perdirbamų medžiagų ir dažnai tokių dalių, su kuriomis netinkamai elgiantis arba netinkamai jas pašalinus gali kilti pavojus žmonių sveikatai ir aplinkai. Tačiau norint tinkamai eksploatuoti jrenginį šios dalys būtinos. Šiuo simboliu pažymėtus jrenginius draudžiama šalinti su buitinėmis atliekomis.

Pastabos dėl sudėtinių medžiagų (REACH)

Naujausią informaciją apie sudėtines medžiagas rasite: www.kaercher.com/REACH

Priedai ir atsarginės dalys

Naudokite tik originalius priedus ir originalas atsargines dalis – taip užtikrinsite, kad jrenginys veiktų patikimai ir be triukščių.

Informaciją apie priedus ir atsargines dalis rasite svetainėje www.kaercher.com, taip pat šių instrukcijų pabaigoje.

Komplektacija

Jrenginio tiekiamo komplekto sudėtis parodyta ant pakuotės. Išpakavę patikrinkite, ar yra visos jrenginio detalės. Jei trūksta priedų arba yra transportavimo pažeidimų, praneškite apie tai pardavėjui.

Garantija

Kiekvienoje šalyje galioja mūsų įgaliotų pardavėjų nustatytos garantijos sąlygos. Galimus jrenginio gedimus garantijos galiojimo laikotarpiu pašalinsime nemokamai, jei tokių gedimų priežastis buvo netinkamos medžiagos ar gamybos defektai. Dėl garantinių gedimų šalinimo kreipkitės į savo pardavėją arba artimiausią klientų aptarnavimo tarnybą pateikdami pirmą patvirtintą kasos kvitą.

(Adresą rasite kitoje pusėje)

Saugos įtaisai

⚠ ATSAUGIAI

Trūkstanti arba pakeisti saugos įtaisai

Apsauginiai įtaisai garantuoja jūsų saugą.

Apsauginius įtaisus modifikuoti ar apeiti draudžiama.

Apsauga nuo sausosios eigos

Jrenginys atpažįsta, kai vandens tiekimas nutrūksta. Jei gu eksploatavimo pradžioje per tam tikrą nustatytą laiko tarpą vanduo neįsiurbiamas ir nepumpuojamas, siurblys atsijungia. Rankiniu režimu tai įvyksta po 4 minučių, automatinio režimu – po 3 minučių. Ekrane išsižiebia šviesos diodas „Klaida siurbimo pusėje“.

Prietaiso siurbimas

Šioje naudojimo instrukcijoje aprašoma maksimali galima komplektacija. Atsižvelgiant į modelį, kiekvienoje komplektacijoje yra skirtumų (žr. pakuotę).

Paveikslai pateikti grafiky puslapyje Paveikslas A

- 1 Prijungimo adapteris siurbliui G1
- 2 G1 jungtis (33,3 mm), siurbimo linija (įėjimas)
- 3 Įpylimo atvamzdis

- 4 Pirminis filtras ir integruotas atbulinis vožtuvas
- 5 Gaubtas
- 6 2-jų eigų prijungimo adapterio dangtelis
- 7 2-jų eigų prijungimo adapteris siurbliams G1
- 8 G1 jungtis (33,3 mm), slėgio linija (išėjimas)
- 9 J. / IŠJ. jungiklis
- 10 Laidų laikymas ir tinklo prijungimo laidas su kištuku
- 11 Klaidos rodmuo
- 12 Guminės kojelės
- 13 Šviesos diodas „Klaida siurbimo pusėje“
- 14 Šviesos diodas „Klaida slėgio pusėje“
- 15 Laido spaustukas
- 16 Pagalba atidarant

Eksploatavimo pradžia

Rekomenduojame naudoti tik originalias „Kärcher“ siurbimo žarnas ir filtrų komponentus bei žarnų jungtis. Jei gu naudojamos kitų gamintojų konstrukcinės dalys, gali atsirasti veikimo triukščių įsiurbiant pumpuojamą skystį, ypač naudojant „Bajonet“ sujungimo sistemą.

Mobilusis naudojimas

Pastaba

Net ir nedidelis nesandarumas sutrikdo veikimą.

Prijunkite siurbimo žarną

Pastaba

Rekomenduojame naudoti siurbimo žarną su atbulinio srauto stabdikliu. Atgalinio srauto stabdiklis sutrumpina pakartotinio įsiurbimo laiką, nes apėmus vandens jis užkerta kelią siurbimo žarnai ištuštėti. Nemontuokite atgalinio srauto stabdiklio tiesiai ant siurblio.

Pastaba

Jei gu siurbiamas smėlėtas vanduo, rekomenduojame papildomai naudoti priešfiltrą. Montuokite priešfiltrą tarp siurbimo žarnos ir siurblio.

Informacija apie atgalinio srauto stabdiklį ir priešfiltrą pateikta skyriuje Priedai ir atsarginės dalys.

1. Įsukite prijungimo adapterį į siurblio siurbimo jungtį (įvadas) ir priveržkite ranka.

Paveikslas B

2. Prijunkite vakuumui atsparią siurbimo žarną.

Slėginio vamzdžio prijungimas

1. Įsukite 2 krypčių prijungimo adapterį į siurblio slėgio jungtį (išvadas) ir priveržkite ranka.

Paveikslas C

2 krypčių prijungimo adapteris suteikia galimybę vienu metu naudoti 2 jrenginius (pvz., skalbyklę ir laistymo jrenginį). Jį galima sumontuoti taip, kad būtų naudojami arba abu išvada šone, arba vienas išvadas šone ir vienas išvadas viršuje.

Paveikslas D

2. Prijunkite slėginį vamzdį.

3. jei gu naudojamas tik vienas išvadas, nereikalingą išvadą uždarykite kartu pridedamu gaubteliu.

Siurblio pripildymas

1. Nusukite pripildymo antvamzdžio dangtelį ranka arba naudodami atsukimo įmovą (maks. 8 mm skersmens).

- Pripildykite siurbį per pripildymo antvamzdį iki krašto vandens.
- Paveikslas F**
- Užsukite ant pripildymo antvamzdžio dangtelį ranka arba naudodami atsukimo įmovą.
 - Jeigu yra, atidarykite uždarymo vožtuvus slėginiam vamzdyje (žr. skyrių Slėgio išlyginimas ir slėgio išleidimas).

Stacionarus montavimas

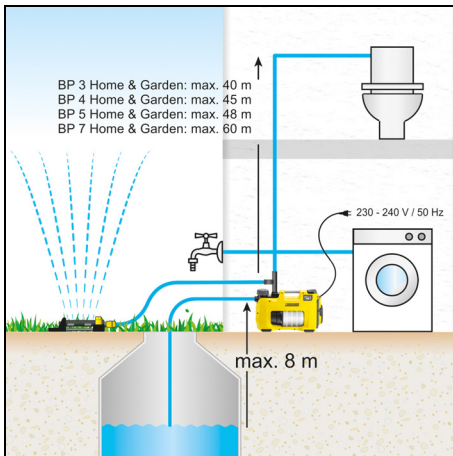

- Prijunkite siurbimo žarną ir slėginį vamzdį (žr. skyrių Mobilusis naudojimas). Montuodami stacionariai nenaudokite greitojo jungimo movų, tik sriegines jungtis.
- Siurblio pripildymas (žr. skyrių Siurblio pripildymas).

Siurblio tvirtinimas

Montuojant stacionariai siurbį galima prisukti ant tinkamo paviršiaus.

- Ištraukite gumines kojeles abiejose korpuso pusėse ir pasukite.

Paveikslas G

- Istatykite gumines kojeles į korpusą.
- Prisukite siurbį tinkamais varžtais ant lygaus paviršiaus.

Slėgio išlyginimas ir slėgio išleidimas

Montuojant stacionariai rekomenduojame slėgio pusėje naudoti lankstų komponentą (pvz., lankščią slėgio išlyginimo žarną (žr. skyrių Priedai ir atsarginės dalys). Tai suteikia tokių pranašumų:

- Daugiau lankstumo pastatant ir eksploatuojant
- Maziau triukšmo, nes į vamzdyną namų vandens tiekimo sistemoje neperduodama vibracija
- Esant mažiems nuotėkiams siurblys išsijungia rečiau

Rekomenduojame tarp siurblio ir slėginio vamzdžio sumontuoti skiriamąjį čiaupą (nėra komplektacijoje), kad ištuštinti sistemą ir išleisti iš jos slėgį būtų paprasčiau. Kai siurblys ištuštinamas, uždarius skiriamąjį čiaupą galima apsaugoti, kad vanduo nenutekėtų iš slėginio vamzdžio.

Dažnai krentant slėgiui dėl nuotėkio namo sistemoje, siurblys įsijungia nepaimdamas vandens. Tokiu atveju rekomenduojame sumontuoti išsiplėtimo indą (žr. skyrių Priedai ir atsarginės dalys).

Naudojimas

Eksploatavimo pradžia

- Ikiškite tinklo kištuką į lizdą.
- Ijunkite įrenginį J. / IŠJ. jungikliu.

Paveikslas E

- Rankiniam režimui naudokite jungiklio padėtį „I/On“.
- Automatiniam režimui naudokite jungiklio padėtį „Auto“ (žr. skyrių Siurblio veikimo būdas automatinio režimu).

Pastaba

J. / IŠJ. jungiklį galima patogiai jungti koja.

- Pakelkite slėgio žarną apie 1 m, kad sutrumpėtų įsurbimo laikas.
- Palaukite, kol siurblys įsuirbs ir pradės pumpuoti tolygiai.

Jeigu vandens tiekimasis per mažas, apsauga nuo sausosios eigos įrenginį atjungia (žr. skyrių Apsauga nuo sausosios eigos).

Siurblio veikimo būdas automatinio režimu

Automatinio režimu namų ir sodo siurbLIAI automatiškai palaiko tinkamą slėgį:

- Siurblys paleidžiamas, kai tik imamas vanduo ir slėgis krinta žemiau maždaug 0,13 MPa (1,3 bar).
- Siurblys veikia tol, kol srautas išlieka didesnis negu maždaug 60 l/h.
- Kai vandens paėmimas nutraukiamas, slėgis sistemoje vėl atkuriamas. Pasibaigus neilgai sustojimo trukmei siurblys vėl perjungiamas į parengties režimą („Standby“ režimą).

Pumpuojamo kiekio optimizavimas

Debitas yra tuo didesnis:

- Kuo mažesnis pumpavimo aukštis
- Kuo didesnis naudojamos žarnos skersmuo
- Tuo trumpesnė naudojama žarna
- Kuo mažiau slėgio prarandama dėl prijungto priedo

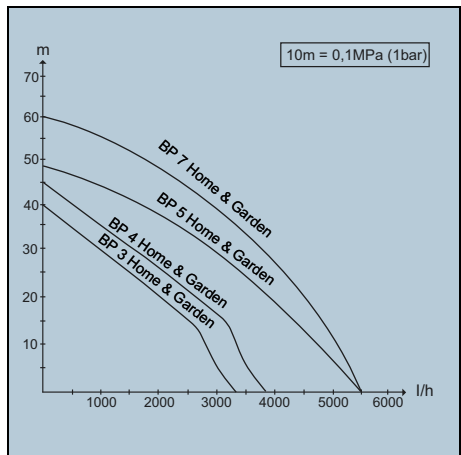

Darbo užbaigimas

- Įrenginį išjunkite J. / IŠJ. jungikliu.
- Ištraukite tinklo kištuką iš lizdo.

Jeigu įrenginį vėl jungti prireiktų tik po ilgesnio laiko, vadovaukitės papildomomis nuorodomis (žr. skyrių Techninė priežiūra ir eksploatacinės parengties užtikrinimas).

Transportavimas

- Įrenginį nešiokite.

⚠️ATSARGIAI

Laisvi ant grindų gulintys kabeliai ir žarnos

Pavojus užkliūti

Perkeldami prietaisą mobiliojo naudojimo metu atkreipkite dėmesį į kabelius ir žarnas.

Užvyniokite kabelį ant kabelio laikiklių ir pritvirtinkite kabelio gnybtus.

- a Pakelkite prietaisą už nešiojimo rankenos ir nešikite.
- Prietaisą transportuokite transporto priemonėmis.
 - a Apsaugokite prietaisą nuo slydimo ir apvirimo.

Laikymas

DĖMESIO

Užšalimo pavojus

Nevisiška ištuštintus prietaisus gali sugadinti šaltis.

Iki galo ištuštinkite prietaisą ir priedus.

Saugokite prietaisą nuo šalčio.

1. Atidarykite slėgio pusėje prijungtas vandens paėmimo įtaisą (pvz., vandens čiupą). Įrenginyje nėra slėgio.
2. Ištuštinkite žarnas.
3. Nuimkite siurbimo vamzdį ir slėginį vamzdį.
4. Nusukite ir nuimkite pripildymo antvamzdžio dangtelį ranka arba naudodami atsukimo įmovą.
5. Išvalykite priešfiltrą (žr. skyrių Priešfiltrio valymas).
6. Siurbį apverskite ir atsargiai ištuštinkite per pripildymo antvamzdį.
7. Sumontuokite priešfiltrą.
8. Sumontuokite dangtį.
9. Siurbį laikykite nuo šalčio apsaugotoje vietoje.

Techninė priežiūra ir eksploatacinės parengties užtikrinimas

Prietaisui nereikia atlikti techninės priežiūros, t. y. jums nereikia atlikti reguliarių techninės priežiūros darbų.

Slėgio išleidimas

1. Atidarykite ir uždarykite slėgiui išleisti skirtus slėgio vožtuvus.

Sistemoje nėra slėgio.

Siurblio plovimas

1. Jeigu pumpuojamas vanduo su priedais, siurbį po kiekvieno naudojimo praplaukite švariu vandeniu.

Priešfiltrio valymas

Patikrinkite, ar neužterštas priešfiltras ir, jeigu reikia, išvalykite.

1. Nusukite ir nuimkite pripildymo antvamzdžio dangtelį ranka arba naudodami atsukimo įmovą.

2. Nuimkite priešfiltrą su integruotu atbuliniu vožtuvu.

Paveikslas H

3. Atskirkite atbulinį vožtuvą nuo priešfiltrio.
4. Priešfiltrį ir atbulinį vožtuvą atsargiai išplaukite po tekančiu vandeniu.
5. Jeigu reikia, išskalaukite iš siurblio purvo likučius.
6. Patikrinkite, ar atbulinio vožtuvo eiga laisva.

DĖMESIO

Netinkamų šveičiamųjų priemonių naudojimas

Sandariklių pažeidimai

Naudokite tik tuos tepalus, kuriuos įsigyti siūlo „Kärcher“ techninės priežiūros tarnyba (6.288-143.0).

Sandarikiams naudokite tik nemineralinę alyvą.

7. Jeigu eiga ne laisva, sandarikius sutepkite.
8. Sujunkite priešfiltrą ir atbulinį vožtuvą.

9. Priešfiltrį įdėkite į pripildymo antvamzdį nenaudodami jėgos. Atkreipkite dėmesį į tinkamą montavimo padėtį (įrantas).

Paveikslas I

Pagalba gedimų atveju

Dažnai gedimus sukelia priežastys, kurias galite pašalinti patys, perskaitę šią apžvalgą. Jei abejojate ar jūsų įrenginio gedimas čia nepaminitas, kreipkitės į įgaliotą klientų aptarnavimo tarnybą.

Siurblys veikia, bet nepumpuoja

Siurblyje yra oro.

1. Patikrinkite ar eksploatacija pradėta tinkamai (žr. skyrių Eksploataavimo pradžia ir Eksploataavimo pradžia).

Nešvarumų dalelės blokuoja įsiurbimo sritį.

1. Ištraukite tinklo kištuką iš lizdo.

2. Išvalykite įsiurbimo zoną.

Priešfiltris nešvarus.

1. Ištraukite tinklo kištuką iš lizdo.

2. Leiskite siurbliui atvėsti.

3. Išvalykite įsiurbimo zoną.

4. Išvalykite priešfiltrą (žr. skyrių Priešfiltrio valymas).

5. Išskalaukite nešvarumų likučius ant pripildymo antvamzdžio dugno pro pripildymo angą.

6. Įjunkite siurbį.

Įsiurbimo žarna arba prijungimo adapteris įsuktas neteisingai.

1. Patikrinkite, ar sandarikliai uždėti tinkamai.

2. Užsukite įsiurbimo žarną ir prijungimo adapterį.

Siurblys neužsiveda arba staiga sustoja eksploatacijos metu

Nutrauktas maitinimas.

1. Patikrinkite saugiklius ir elektrines jungtis.

Priešfiltris nešvarus.

1. Išvalykite priešfiltrą (žr. skyrių Priešfiltrio valymas).

2. Išskalaukite nešvarumų likučius ant pripildymo antvamzdžio dugno pro pripildymo angą.

Siurblys veikia automatinio režimu ir slėgis sistemoje viršija 1,3 bar.

Automatinio režimu siurblys neveikia, kai vidinis slėgis yra daugiau negu 1,3 bar, t. y. siurblys veikia daugiau negu 13 m vandens kolona.

1. Sumažinkite sistemoje slėgį.

Siurblys automatiškai įsijungia, kai tik slėgis sistemoje nukrenta žemiau 1,3 bar.

Siurblys sustoja, įsižiebia šviesos diodas „Klaida siurbimo pusėje“

Srautas sutrikdytas, slėgis nesusidaro.

1. Ištraukite tinklo kištuką iš lizdo.

2. Patikrinkite, ar įsiurbimo talpykloje (pvz., cisternoje) yra pakankamai vandens.

3. Patikrinkite, ar jungtys siurbimo pusėje neprateka.

4. Išvalykite priešfiltrą (žr. skyrių Priešfiltrio valymas).

5. Išskalaukite nešvarumų likučius ant pripildymo antvamzdžio dugno pro pripildymo angą.

6. Įjunkite siurbį.

Srautas per mažas, apsauga nuo sausosios eigos siurblyje išjungė.

1. Patikrinkite, ar įsiurbimo talpykloje (pvz., cisternoje) yra pakankamai vandens.

2. Atsukite vandens čiupą daugiau.

Srautas padidinamas.

Klaida įsiurbimo metu nuotėkio arba uždaryto vandens čiupio. Siurblys neužbaigia siurbimo režimo.

1. Atidarykite vandens čiupą.

2. Patikrinkite, ar sistemoje nėra nuotėkio.

Jeigu nuotėkio pašalinti neįmanoma, sumontuokite išsiplėtimo indą (žr. skyrių Priedai ir atsarginės dalys).

Siurblys sustoja automatinio režimu, įsižiebia šviesos diodas „Klaida slėgio pusėje“

Siurblys dėl nuotėkių dažnai įsijungia ir išsijungia.

1. Patikrinkite slėgio pusę, ar nėra nuotėkio (pvz., kapšintis vandens čiaupas).

Jeigu nuotėkio pašalinti neįmanoma, sumontuokite išsiplėtimo indą (žr. skyrių Priedai ir atsarginės dalys).

2. Įjunkite siurbį.

Slėgis atjungus siurbį yra per mažas. Įrenginys nedelsiant vėl įsijungia ir dažnai išsijungia ir išsijungia.

1. Padidinkite slėgį slėgio pusėje.

- Naudodami sode, naudokite sodo žarną kurios ilgis bent 5 m, kai skersmuo ¾", arba 15 m ilgio, jeigu skersmuo yra ½".

- Stacionaraus montavimo atveju sumontuokite slėgio išlyginimo žarną arba išsiplėtimo indą (žr. skyrių Priedai ir atsarginės dalys).

2. Įjunkite siurbį.

Siurblys sustoja rankiniu režimu, įsižiebia šviesos diodas „Klaida slėgio pusėje“

Siurblys veikia bent 4 minutes, nors išvadas slėgio pusėje (pvz., Vandens čiaupas) uždarytas. Apsauga nuo perkaitimo išjungia įrenginį.

1. Ištraukite tinklo kištuką iš lizdo.

2. Atidarykite slėgio pusėje prijungtą vandens paėmimo įtaisą.

Iš įrenginio pašalinamas slėgis.

3. Įjunkite siurbį.

Pumpavimo galia mažėja arba yra per maža.

Nešvarumų dalelės blokuoja įsiurbimo sritį.

1. Ištraukite tinklo kištuką iš lizdo.

2. Išvalykite įsiurbimo zoną.

Priešfiltris nešvarus.

1. Ištraukite tinklo kištuką iš lizdo.

2. Leiskite siurbliui atvėsti.

3. Išvalykite įsiurbimo zoną.

4. Išvalykite priešfiltrį (žr. skyrių Priešfiltrio valymas).

5. Išskalaukite nešvarumų likučius ant pripildymo antvamzdžio dugno pro pripildymo angą.

6. Įjunkite siurbį.

Siurbimo pusė yra nesandari.

1. Patikrinkite siurbimo pusės sandarumą.

Maksimalus pumpavimo aukštis viršytas arba pumpavimo kiekis nėra optimizuotas.

1. Laikykitės maksimalaus pumpavimo aukščio (žr. skyrių Techniniai duomenys).

2. Jeigu reikia, naudokite kito skersmens žarną arba kito ilgio žarną (žr. skyrių Pumpuojamo kiekio optimizavimas).

Skersmuo slėgio pusėje susiaurėjęs.

1. Iki galo atidarykite vožtuvą arba rutulinį čiaupą.

Žarna slėgio pusėje sulinkusi.

1. Panaikinkite sulinkusias vietas ant žarnos.

Techniniai duomenys

		BP 3 Home & Garden	BP 4 Home & Garden	BP 5 Home & Garden	BP 7 Home & Garden
Elektros jungtis					
Tinklo įtampa	V	230-240	230-240	230-240	230-240
Tinklo dažnis	Hz	50	50	50	50
Vardinė galia	W	800	950	1000	1200
Įrenginio galios duomenys					
Tiekimo pajėgumas, maksimalus	l/h	3300	3800	6000	6000
Įsiurbimo aukštis (maks.)	m	8	8	8	8
Slėgis (didž.)	MPa (bar)	0,40 (4,0)	0,45 (4,5)	0,48 (4,8)	0,60 (6,0)
Transportavimo aukštis (didž.)	m	40	45	48	60
Pakartotinis įjungimo slėgis automatiniam režime (didž.)	MPa (bar)	0,13 (1,3)	0,13 (1,3)	0,13 (1,3)	0,13 (1,3)
Leistino pumpuojamo skysčio dalelių dydis (didž.)	mm	1	1	1	1
Siurblio tipas		Jet	Jet	„Multistage“, 4-jų pakopų	„Multistage“, 5-jų pakopų
Šviesos diodų tipas pagal EN 60825-1		1 klasė	1 klasė	1 klasė	1 klasė
Pritaikymo nurodymai					
Drėkinimas (didž.)	m ²	500	800	1000	1200
Namų ūkio linijos (didž.)	Asmenys	8	10	12	12
Drėkinimas + namų ūkio linijos, 4 asmenys (didž.)	m ²	300	600	800	900
Matmenys ir svoriai					
Svoris (be priedų)	kg	10,3	10,6	12,5	13,0
Apskaičiuotoji reikšmė pagal EN ISO 20361					
Garso lygis L _{pA}	dB(A)	61	63	61	61
	dB(A)	76	78	77	76

Пасиліекаме теіше дарытї технініус пакетітус.

ES атітїктыс декларатїя

Парейшкіаме, кад толїау апрашыто апарато брїзніаї ір конструктїя бей мўсў і рїнкў ішеїстас моделїс атїтїнка пагрїндїніус ES дїректывў саугомо ір свеїкатос апсаугос реїкалавїтус. Іежу ірґреїнїуї атїїекамас су мумїс несудерїнтас кеїтїтмас, шї декларатїя нетенка savo галїос.

Продуктас: Сїурблїс

Тїпас: 1.645-xxx

Атїтїнкамос ES дїректывос

2014/35/ES

2014/30/ES

2000/14/EB

2011/65/ES

Таїкомї дарнїєї стандартай

EN 60335-1

EN 60335-2-41

EN 62233: 2008

EN 55014-1: 2006+A1: 2009+A2: 2011

EN 55014-2: 1977+A1: 2001+A2: 2008

EN 61000-3-2: 2014

EN 61000-3-3: 2013

EN 50581

Таїкома атїтїктыс івґрїтїнїмо проедўра

2000/14/EB: V пїедас

Свґрїтїнїс гарсо галїос лыгїс dB(A)

BP2 G

Ішматуотас: 69

Гарантуојамас: 72

BP3 G, BP3 G Set +, BP3 H&G

Ішматуотас: 73

Гарантуојамас: 76

BP4 G

Ішматуотас: 72

Гарантуојамас: 75

BP4 H&G eco

Ішматуотас: 75

Гарантуојамас: 78

BP5 H&G

Ішматуотас: 74

Гарантуојамас: 77

BP7 H&G eco

Ішматуотас: 73

Гарантуојамас: 76

Пасїрашантус асменус веїкїя пагал бєндровєс вадовў ігалїоїмїтус.



Документацїос їваркїюјас: S. Reiser

Alfred Kärcher SE & Co. KG

Alfred-Kärcher-Str. 28 - 40

71364 Vinendenas, Vokїetїя

Tel.: +49 7195 14-0

Faks.: +49 7195 14-2212

Vinendenas, 2018-07-01

Зміст

Загалнїс вказївкї	49
Вїкорїстаннїя за прїзначеннїям	49
Охорона довкїлїя	50
Прїладдїя й запаснїс частїнї	50

Комплект поставкї	50
Гарантїя	50
Запобїжнїс прїстрїої	50
Опїс прїстрїоу	50
Введеннїя в експлуататїю	50
Експлуататїя	51
Транспуртуваннїя	52
Зберїганнїя	52
Доглїад і технїчне обслугованнїя	52
Допомога у разї несправностей	52
Технїчнїс характерїстїкї	54
Декларатїя про вїдповїднїсть стандартам ЕС	54

Загалнїс вказївкї



Перед першїм вїкорїстаннїям прїстрїоу ознїаюїтїсїя з цїєю орігїнальною їнструктїєю з експлуататїї та вказївкїям з технїкї безпекеї, що додаюїтїся. Дїятїя вїдповїдно до нїх.

Зберїгати обїдвї брошурї для подальшого вїкорїстаннїя або для наступного власнїка.

Вїкорїстаннїя за прїзначеннїям

Пїд час пїдкїюченнїя вїробу до мережї пїтного водо-постачаннїя слїд дотрїмуватїсїя вїмом EN 1717. За необїднїностї звертїтїсїя до спецїалїзованого санїтарно-технїчного пїдпрїємства або до спецїально пїдготовленого спецїалїста.

Прїстрїї слїд вїкорїстовуватї вїкїючно в домашнїю господарствї.

Завдякї постійному тїску прїстрїї прїдатнїї до вїкорїстаннїя в будїнку та саду:

- подача водї до пральнїх машїн або систем злїву в туалетах у будїнку (напрїклад, у поєднаннї з цїстерною);
- зрошеннїя саду.

Вказївкї щодо прїнцїпу роботи наведено у главі Прїнцїп роботи насоса в автоматїчному режїмї.

Допустїмї для перекачуваннїя рїдїнї

Допустїмї для перекачуваннїя рїдїнї:

- технїчна вода;
- колодїазна вода;
- джерельна вода;
- дощова вода;
- вода в басейнах за умовї вїдповїдного дозуваннїя добавок.

Температура рїдїнї, що перекачуєтїся, не повинна перевищуватї 35 °C.

Вїкорїстаннїя не за прїзначеннїям

Вказївкї

Вїробнїк не несе вїдповїдальностї за збїткї, завданї не вїдповїднїм або неправїлнїм застосуваннїям прїстрїоу.

УВАГА

Вїкорїстаннїя насоса для пїдвїщеннїя наявного тїску у трубопроводї

Пошкодженнїя насоса внаслїдок вїкорїстаннїя не за прїзначеннїям

Дотрїмуватїсїя технїчнїх данїх.

Прїстрїї не прїзначенїї для безперервної роботи насоса (напрїклад, пїдїомнїї механїзм, фронтаннїї насос). Прїстрїї оснащено запобїжнїком вїд роботи насухо (див. також главу Запобїжнїк вїд роботи насухо).

Охорона довкілля



Пакувальні матеріали придатні до вторинної переробки. Упаковку необхідно утилізувати без шкоди для довкілля.



Електричні та електронні пристрої найчастіше містять цінні матеріали, які придатні до вторинної переробки, та компоненти, такі як батареї, акумулятори чи мастило, які у разі неправильного поводження з ними або неправильної утилізації можуть створити потенційну небезпеку для здоров'я людини та довкілля. Однак ці компоненти необхідні для належної експлуатації пристрою. Пристрої, позначені цим символом, забороняється утилізувати разом із побутовим сміттям.

Вказівки щодо компонентів (REACH)

Актуальні відомості про компоненти наведені на сайті: www.kaercher.com/REACH

Приладдя й запасні частини

Слід використовувати лише оригінальне приладдя та оригінальні запасні частини, тому що саме вони гарантують безпечну та безперебійну експлуатацію пристрою.

З інформацією щодо приладдя та запасних деталей можна ознайомитися на сайті www.kaercher.com, а також наприкінці цієї інструкції.

Комплект поставки

Комплектація пристрою зазначена на упаковці. Під час розпакування пристрою перевірити комплектацію. У разі нестачі приладдя або ушкоджень, отриманих під час транспортування, слід повідомити про це торговельній організації, яка продала пристрій.

Гарантія

У кожній країні діють відповідні гарантійні умови, встановлені уповноваженою організацією збуту нашої продукції в цій країні. Можливі несправності приладу протягом гарантійного строку ми усуваємо безкоштовно, якщо причина несправності полягає в дефектах матеріалів або виробничому браку. У разі виникнення претензій протягом гарантійного строку прохання звертатися, маючи при собі чек про покупку, до торговельної організації, що продала продукт, або до найближчої уповноваженої служби сервісного обслуговування.

(Адреси див. на звороті)

Запобіжні пристрої

⚠ ОБЕРЕЖНО

Відсутні або змінені запобіжні пристрої
Запобіжні пристрої призначені для вашого захисту. Забороняється змінювати запобіжні пристрої чи нехтувати ними.

Запобіжник від роботи насухо

Пристрій розпізнає відсутність подачі води. Якщо під час введення в експлуатацію протягом певного періоду часу не відбувається всмоктування та перекачування води, насос вимикається. У ручному режимі роботи це відбувається через 4 хвилини, а в автоматичному — через 3 хвилини. На дисплеї світиться світлодіод «Несправність на стороні всмоктування».

Опис пристрою

У цій інструкції з експлуатації описано максимальну комплектацію. Комплект поставки відрізняється залежно від моделі (див. упаковку).

Рисунки див. на сторінці з зображеннями Малюнок А

- 1 З'єднувальний адаптер для насосів G1
- 2 Підключення G1 (33,3 мм), всмоктувальний трубопровід (вхід)
- 3 Заливний патрубок
- 4 Фільтр попереднього очищення та вбудований зворотний клапан
- 5 Кришка
- 6 Ковпачок 2-ходового з'єднувального адаптера
- 7 2-ходовий з'єднувальний адаптер для насосів G1
- 8 Підключення G1 (33,3 мм), напірний трубопровід (вихід)
- 9 Вимикач УВИМК./ВИМК.
- 10 Місце для зберігання кабелю і мережевий шнур з штепсельним роз'ємом
- 11 Індикація несправностей
- 12 Гумові ніжки
- 13 Світлодіод «Несправність на стороні всмоктування»
- 14 Світлодіод «Несправність на напірній стороні»
- 15 Затискач для кабелю
- 16 Допоміжний пристрій для відкривання

Введення в експлуатацію

Ми рекомендуємо використовувати лише оригінальні всмоктувальні шланги, елементи фільтрів та елементи під'єднання шлангів виробництва Kärcher. Використання деталей інших виробників може призвести до несправностей під час всмоктування рідини, що перекачується, зокрема в разі використання штикових систем з'єднання.

Мобільне використання

Вказівка

Навіть найменша негерметичність призводить до збоїв у роботі.

Під'єднання всмоктувального шланга

Вказівка

Ми рекомендуємо використовувати всмоктувальний шланг із системою зупинки зворотного потоку. Система зупинки зворотного потоку зменшує час повторного всмоктування, оскільки після забору води перешкоджає спорожненню всмоктувального шланга. Не встановлювати систему зупинки зворотного потоку безпосередньо на насосі.

Вказівка

Якщо необхідно перекачувати запищену воду, ми рекомендуємо використовувати додатковий фільтр попереднього очищення. Установити фільтр попереднього очищення між усмоктувальним шлангом і насосом.

Інформацію про систему зупинки зворотного потоку та фільтр попереднього очищення див. у главі Приладдя й запасні частини.

1. Вкрутити з'єднувальний адаптер у всмоктувальний патрубков насоса (вхід) і затягнути вручну.
Малюнок В
2. Під'єднати вакуум-щільний всмоктувальний шланг.

Під'єднання напірного трубопроводу

1. Вкрутити 2-ходовий з'єднувальний адаптер у напірний патрубков насоса (вихід) і затягнути вручну.
Малюнок С
2-ходовий з'єднувальний адаптер забезпечує можливість одночасної роботи двох пристроїв (наприклад, пральної машини та спринклера). Він може бути встановлений так, щоб використовувалися обидва виходи на бічній стороні або один вихід на бічній стороні, а інший — зверху.
Малюнок Д
2. Під'єднати напірний трубопровід.
3. Якщо використовується лише один вихід, закрити непотрібний вихід ковпачком, що входить до комплекту поставки.

Наповнення насоса

1. Відкрити кришку заливного патрубков вручну або за допомогою стрижня викрутки (діаметром не більше 8 мм).
2. Заповнити насос водою до країв через заливний патрубков.
Малюнок F
3. Прикрутити кришку до заливного патрубков та щільно затягнути вручну або за допомогою стрижня викрутки.
4. Відкрити запірні клапани в напірному трубопроводі (за наявності) (див. главу Вирівнювання та скидання тиску).

Стационарний монтаж

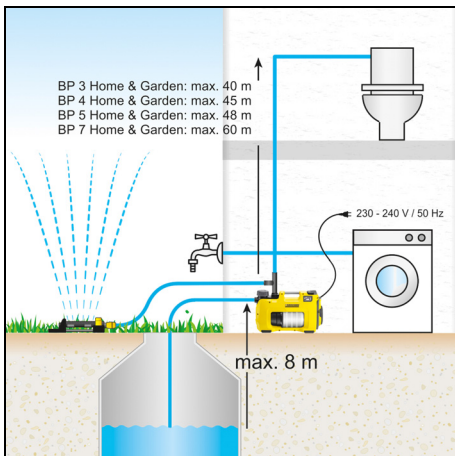

1. Під'єднати всмоктувальний шланг і напірний трубопровід (див. главу Мобільне використання). У разі стационарного монтажу замість швидко-роз'ємних муфт використовувати нарізні з'єднання.
2. Наповнити насос (див. главу Наповнення насоса).

Кріплення насоса

При стационарному монтажі насос можна пригвинтити до відповідної поверхні.

1. Витягнути гумові ніжки з обох боків корпусу та повернути їх.
Малюнок G
2. Вставити гумові ніжки в корпус.
3. Пригвинтити насос до рівної поверхні придатними болтами.

Вирівнювання та скидання тиску

У разі стационарного монтажу ми рекомендуємо встановити за напірної сторони гнучкий компонент, наприклад гнучкий шланг для вирівнювання тиску (див. главу Приладдя й запасні частини). Цей варіант має такі переваги:

- розширення можливостей для встановлення та введення в експлуатацію;
- зниження шуму, оскільки вібрації не поширюються на трубопроводи домашньої водяної системи;
- насос рідше вмикається в разі незначних витоків. Щоб полегшити спорожнення та скидання тиску в системі, ми рекомендуємо встановити запірний кран (не входить до комплекту поставки) між насосом і напірним трубопроводом. Якщо під час спорожнення насоса закрити запірний кран, можна не допустити виткання води з напірного трубопроводу. У разі багаторазового падіння тиску через виток в домашній системі насос вмикається без забору води). У такому разі ми рекомендуємо встановити вирівнювальний резервуар (див. главу Приладдя й запасні частини).

Експлуатація

Початок роботи

1. Вставити штепсельну вилку в розетку.
2. Увімкнути пристрій за допомогою перемикача УВІМК./ВИМК.

Малюнок E

- Для ручного режиму роботи перевести перемикач у положення I/Op.
- Для автоматичного режиму роботи перевести перемикач у положення Auto (див. також главу Принцип роботи насоса в автоматичному режимі).

Вказівка

Перемикач УВІМК./ВИМК. можна зручно перемикаати ногою.

3. Щоб скоротити час усмоктування, підняти напірний шланг приблизно на 1 м.
4. Дочекатися, коли насос почне всмоктувати й рівномірно перекачувати рідину.

Якщо подача води занадто мала, запобіжник від роботи насосу вимикає пристрій (див. главу Запобіжник від роботи насосу).

Принцип роботи насоса в автоматичному режимі

В автоматичному режимі насоси для дому та саду автоматично підтримують тиск у системі.

- Насос запускається, щойно починається забір води і тиск падає нижче 0,13 МПа (1,3 бар).
- Насос працює, поки витрата перевищує приблизно 60 л/год.
- Після закінчення забору води тиск у системі знову падає. Після нетривалої роботи за інерцією насос переходить у режим готовності (очікування).

Оптимізація обсягу подачі насоса

Обсяг подачі тим більший:

- чим менша висота подачі;
- чим більший діаметр використовуваного шланга;
- чим коротший використовуваний шланг;
- чим менше падіння тиску, обумовлене приєднанням додаткового обладнання.

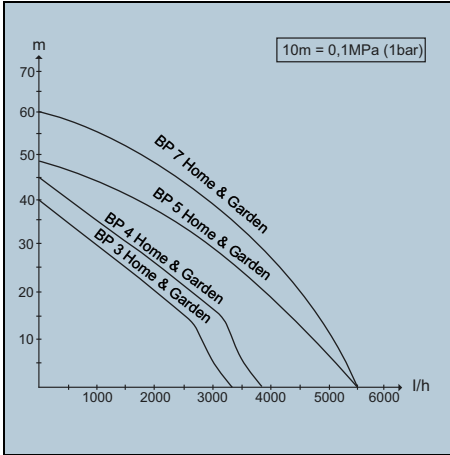

Завершення роботи

1. Вимкнути пристрій за допомогою перемикача УВІМК./ВИМК.
2. Витягнути штепсельну вилку з розетки. Якщо повторно увімкнення пристрою планується лише через тривалий час, дотримуватися додаткових вказівок (див. главу Догляд і технічне обслуговування).

Транспортування

- Перенесення пристрою
ΔОБЕРЕЖНО
Незакріплені кабелі та шланги на підлозі
Небезпека спотикання
Під час переміщення пристрою в разі його мобільного використання звертати увагу на кабелі та шланги.
Обмотати кабель довкола тримача і закріпити запискочем.
 - а Підняти пристрій за ручку і перенести.
- Транспортування пристрою в автомобілях
 - а Зафіксувати пристрій від зсування й перекидання.

Зберігання

УВАГА

Небезпека замерзання

Не повністю випорожнені пристрої можуть бути пошкоджені через мороз.

Повністю спорожнити пристрій та додаткове обладнання.

Захистити пристрій від морозу.

1. Відкрити відбір води, під'єднаний з напірної сторони (наприклад, водопровідний кран). Тиск у пристрої відсутній.
2. Спорожнити шланги.
3. Від'єднати всмоктувальний і напірний трубопроводи.

4. Відкрити та зняти кришку заливного патрубку вручну або за допомогою стрижня викрутки.
5. Очистити фільтр попереднього очищення (див. главу Очищення фільтра попереднього очищення).
6. Повернути насос і повністю спорожнити його через заливний патрубок.
7. Установити фільтр попереднього очищення.
8. Установити кришку.
9. Зберігати насос у захищеному від морозу приміщенні.

Догляд і технічне обслуговування

Пристрій не потребує регулярного технічного обслуговування.

Скидання тиску

1. Для скидання тиску відкрити і знову закрити під'єднані напірні клапани.

Тиск у системі відсутній.

Промивання насоса

1. Якщо насос використовується для перекачування води з добавками, після кожного використання його необхідно промивати чистою водою.

Очищення фільтра попереднього очищення

Перевірити фільтр попереднього очищення на наявність забруднень і за необхідності очистити його.

1. Відкрити та зняти кришку заливного патрубку вручну або за допомогою стрижня викрутки.
2. Зняти фільтр попереднього очищення із вбудованого зворотним клапаном.

Малюнок Н

3. Від'єднати зворотний клапан від фільтра попереднього очищення.
4. Фільтр попереднього очищення і зворотний клапан ретельно помити під проточною водою.
5. За необхідності вимити з насоса залишки забруднення.
6. Перевірити зворотний клапан на легкість ходу.

УВАГА

Використання непридатних змащувальних засобів

Пошкодження ущільнень

Використовувати мастило, яке можна придбати через сервісну службу Kärcher (6.288-143.0).

Для ущільнень використовувати лише мастило, що не містить мінеральної олії.

7. У разі утруднення ходу змастити ущільнення.
8. З'єднати фільтр попереднього очищення зі зворотним клапаном.
9. Без зусилля вставити фільтр попереднього очищення в заливний патрубок. При цьому дотримуватися правильного монтажного положення (ввімки).

Малюнок І

Допомога у разі несправностей

Часто пошкодження є простими, тому за допомогою наведеного нижче огляду їх можна усунути самостійно. У разі сумніву або наявності пошкоджень, не згаданих у огляді, звертатися до авторизованої сервісної служби.

Насос працює, але не перекачує

У насосі є повітря.

1. Перевірити правильність введення в експлуатацію (див. главу Введення в експлуатацію і Початок роботи).

Частинки бруду блокують зону всмоктування.

1. Витягнути штепсельну вилку з розетки.

2. Очистити зону всмоктування.

Фільтр попереднього очищення забруднений.

1. Витягнути штепсельну вилку з розетки.

2. Дати насосу охолонути.

3. Очистити зону всмоктування.

4. Очистити фільтр попереднього очищення (див. главу Очищення фільтра попереднього очищення).

5. Вимити залишки бруду із дна заливного патрубка через заливний отвір.

6. Увімкнути насос.

Усмоктувальний шланг або з'єднувальний адаптер неправильно під'єднаний.

1. Перевірити правильність установаження ущільнень.

2. Щільно затягнути всмоктувальний шланг і з'єднувальний адаптер уручну.

Насос не запускається або раптово зупиняється в ході роботи

Перервано подачу електроенергії.

1. Перевірити запобіжники й електричні з'єднання.

Фільтр попереднього очищення забруднений.

1. Очистити фільтр попереднього очищення (див. главу Очищення фільтра попереднього очищення).

2. Вимити залишки бруду із дна заливного патрубка через заливний отвір.

Насос працює в автоматичному режимі, і тиск у системі становить менше 1,3 бар.

В автоматичному режимі роботи пристрій не запускається, якщо внутрішній тиск перевищує 1,3 бар, тобто на насос діє водяний стовп заввишки понад 13 м.

1. Знизити тиск у системі.

Насос вмикається автоматично, щойно тиск у системі опускається нижче 1,3 бар.

Насос зупиняється, світиться світлодіод «Несправність на стороні всмоктування»

Порушений потік рідини, тиск не створюється.

1. Витягнути штепсельну вилку з розетки.

2. Переконайтеся в наявності достатньої кількості води у всмоктувальному резервуарі (наприклад, у цистерні).

3. Перевірити з'єднання на стороні всмоктування на наявність витоків.

4. Очистити фільтр попереднього очищення (див. главу Очищення фільтра попереднього очищення).

5. Вимити залишки бруду із дна заливного патрубка через заливний отвір.

6. Увімкнути насос.

Занадто мала витрата, запобіжник від роботи насосу вимкнув насос.

1. Переконайтеся в наявності достатньої кількості води у всмоктувальному резервуарі (наприклад, у цистерні).

2. Більше відкрити водопровідний кран.

Витрата збільшиться.

Несправність під час усмоктування через витік або закритий водопровідний кран. Насос не виходить із режиму всмоктування.

1. Відкрити водопровідний кран.

2. Перевірити систему на відсутність витоків.

Якщо витік не вдається усунути, установити зрівняльний резервуар (див. главу Приладдя й запасні частини).

Насос зупиняється в автоматичному режимі, світиться світлодіод «Несправність на напірній стороні»

Через витіки насос часто вмикається й вимикається.

1. Перевірити напірну сторону на відсутність витоків (наприклад, протікання водопровідного крана).

Якщо витік не вдається усунути, установити зрівняльний резервуар (див. главу Приладдя й запасні частини).

2. Увімкнути насос.

Занадто низький тиск після вимкнення насоса. Пристрій одразу запускається знову і часто вмикається й вимикається.

1. Підвищити тиск на напірній стороні.

● У разі використання в саду застосовувати садовий шланг мінімальною довжиною 5 м із діаметром 3/4 дюйма або 15 м із діаметром 1/2 дюйма.

● У разі стаціонарного монтажу встановити шланг для вирівнювання тиску або вирівнювальний резервуар (див. главу Приладдя й запасні частини).

2. Увімкнути насос.

Насос зупиняється в ручному режимі, світиться світлодіод «Несправність на напірній стороні»

Насос працює не менше 4 хвилин, незважаючи на те, що вихід на напірній стороні (наприклад, водопровідний кран) закритий. Система захисту від перегрівання вимикає пристрій.

1. Витягнути штепсельну вилку з розетки.

2. Відкрити відбір води, приєднаний з напірної сторони.

Тиск у пристрої скидається.

3. Увімкнути насос.

Продуктивність занадто низька або знижується.

Частинки бруду блокують зону всмоктування.

1. Витягнути штепсельну вилку з розетки.

2. Очистити зону всмоктування.

Фільтр попереднього очищення забруднений.

1. Витягнути штепсельну вилку з розетки.

2. Дати насосу охолонути.

3. Очистити зону всмоктування.

4. Очистити фільтр попереднього очищення (див. главу Очищення фільтра попереднього очищення).

5. Вимити залишки бруду із дна заливного патрубка через заливний отвір.

6. Увімкнути насос.

Негерметичність на стороні всмоктування.

1. Перевірити герметичність на стороні всмоктування.

Перевіщено максимальну висоту подачі, або не оптимізовано обсяг подачі.

1. Не перевищувати максимальну висоту подачі (див. главу Технічні характеристики).

2. За необхідності вибрати шланг іншого діаметра або іншої довжини (див. главу Оптимізація обсягу подачі насоса).

Поперечний переріз на напірній стороні звужений.

1. Повністю відкрити вентиль або кульовий кран.

Шланг на напірній стороні перегнутий.

1. Усунути перегини шланга.

Технічні характеристики

		BP 3 Home & Garden	BP 4 Home & Garden	BP 5 Home & Garden	BP 7 Home & Garden
Електричне підключення					
Напруга мережі	V	230-240	230-240	230-240	230-240
Частота мережі	Hz	50	50	50	50
Номінальна потужність	W	800	950	1000	1200
Робочі характеристики пристрою					
Об'єм подачі, макс.	l/h	3300	3800	6000	6000
Висота всмоктування (макс.)	m	8	8	8	8
Тиск (макс.)	MPa (bar)	0,40 (4,0)	0,45 (4,5)	0,48 (4,8)	0,60 (6,0)
Висота подачі (макс.)	m	40	45	48	60
Тиск повторного увімкнення в автоматичному режимі (макс.)	MPa (bar)	0,13 (1,3)	0,13 (1,3)	0,13 (1,3)	0,13 (1,3)
Розмір часток (макс.) допустимих для перекачування рідин	mm	1	1	1	1
Тип насоса		Jet	Jet	Multistage 4-ступеневий	Multistage 5-ступеневий
Світлодіод, тип відповідно до EN 60825-1		Клас 1	Клас 1	Клас 1	Клас 1
Вказівки щодо застосування					
Зрошення (макс.)	m ²	500	800	1000	1200
Побутове водопостачання (макс.)	особи	8	10	12	12
Зрошення + побутове водопостачання на 4 осіб (макс.)	m ²	300	600	800	900
Розміри та вага					
Вага (без приладдя)	kg	10,3	10,6	12,5	13,0
Розраховані значення згідно з EN ISO 20361					
Рівень звукового тиску L _{pA}	dB(A)	61	63	61	61
	dB(A)	76	78	77	76

Зберігається право на внесення технічних змін.

Декларація про відповідність стандартам ЄС

Цим ми повідомляємо, що нижче зазначена машина на основі своєї конструкції та конструктивного виконання, а також у випущеній у продаж моделі, відповідає спеціальним основним вимогам щодо безпеки та захисту здоров'я представлених нижче директив ЄС. У разі внесення неузгоджених із нами змін до машини ця заява втрачає свою чинність.

Виріб: Насос
Тип: 1.645-xxx

Відповідні директиви ЄС

2014/35/ЄС
2014/30/ЄС
2000/14/ЄС
2011/65/ЄС

Застосовувані гармонізовані стандарти

EN 60335-1
EN 60335-2-41
EN 62233: 2008
EN 55014-1: 2006+A1: 2009+A2: 2011
EN 55014-2: 1977+A1: 2001+A2: 2008
EN 61000-3-2: 2014
EN 61000-3-3: 2013
EN 50581

Застосовуваний метод оцінки відповідності 2000/14/EG: Додаток V

Рівень звукової потужності, дБ(A)

BP2 G

Вимірний: 69
Гарантований: 72

BP3 G, комплект BP3 G +, BP3 N&G

Вимірний: 73
Гарантований: 76

BP4 G

Вимірний: 72
Гарантований: 75

BP4 N&G есо

Вимірний: 75
Гарантований: 78

BP5 N&G

Вимірний: 74
Гарантований: 77

BP7 N&G есо

Вимірний: 73
Гарантований: 76

Особи, що нижче підписалися, діють від імені та за довіреністю Правління.





Особа, відповідальна за ведення документації: Ш. Райзер (S. Reiser)

Alfred Kärcher SE & Co. KG
Alfred-Kärcher-Str. 28 - 40
71364 Winnenden (Germany)
Тел.: +49 7195 14-0
Факс: +49 7195 14-2212
м. Вінненден, 01.07.2018

Мазмұны

Жалпы нұсқаулар	55
Бұйымды мақсатына сәйкес қолдану	55
Қоршаған ортаны қорғау	55
Құрал-жабдықтар мен қосалқы бөлшектер	55
Жеткізілім жинағы	55
Кепілдік	56
Қорғаныс құрал-жабдықтары	56
Құрылғының сипаттамасы	56
Пайдалануға енгізу	56
Пайдалану	57
Тасымалдау	58
Сақтау	58
Күтім және техникалық қызмет көрсету	58
Кедергілер болғанда көмек алу	58
Техникалық сипаттамалары	60
ЕО стандарттарына сәйкестігі туралы декларация	60

Жалпы нұсқаулар

  Құрылғыны алғаш рет қолданбас бұрын, осы пайдалану жөніндегі түпнұсқа нұсқаулық пен берілген қауіпсіздік жөніндегі нұсқауларды оқып шығыңыз. Оларға сай әрекет етіңіз. Екі кітапшаны да әрі қарай пайдалану немесе келесі иесі үшін сақтап қойыңыз.

Бұйымды мақсатына сәйкес қолдану

Осы бұйымды ауыз су желісіне қосқанда EN 1717 стандартының талаптары ескерілуі керек. Қажет болған жағдайда, санитарлық-техникалық кәсіпорнынан немесе сәйкес біліктілігі бар маманнан анықтаңыз.

Құрал жеке үй шаруашылығында пайдалануға ғана арналған.

Құрал тұрақты жұмыс қысымын ұстап тұрады, сондықтан үйде және үй жанындағы жерде пайдалануға жарамды:

- үйдегі кір жуу машиналарын немесе дәретханаларды сумен қамтамасыз ету, мысалы, цистернаға қосқанда
- бау-бақша төлімдерін суару

Жұмысқа жарамдылығын қамтамасыз ету туралы нұсқауларды келесі тараудан қараңыз. Автоматты жұмыс режиміндегі сорғыны жұмыс принципі.

Қайта айдауға рұқсат берілген сұйықтықтар

Қайта айдауға рұқсат берілген сұйықтықтар:

- техникалық су
- құдық суы
- бұлақ суы
- жаңбыр суы
- қоспалар тиісті түрде мөлшерленген жүзу бассейндерінің суы

Қайта айдалатын сұйықтықтардың температурасы 35°C-тан аспауы қажет.

Тиісті түрде пайдаланбауы

Нұсқау

Өндіруші мақсатына сай пайдаланбау және дұрыс іске қоспау нәтижесінде туындаған ықтимал зақымдар үшін жауапты болмайды.

НАЗАР АУДАРЫҢЫЗ

Бар магистралды қысымды күшейту үшін сорғыны пайдаланыңыз.

Қате пайдаланудан сорғының бұзылуы

Техникалық сипаттамаларды ескеріңіз.

Құрал үздіксіз пайдалану режиміне арналмаған (мыс., көтеру құрылғысы, құдық сорғысы). Қорғау үшін құрал құрғақ жүрістен қорғалған (келесі тарауды да қараңыз Құрғақ жүрістен қорғау).

Қоршаған ортаны қорғау

 Орауыш материалдарын утилизациялауға болады. Орауыштарды қоршаған ортаға қауіпсіз түрде утилизациялаңыз.

 Электрлік және электрондық бұйымдардың құрамында қате қолдану немесе утилизациялау нәтижесінде адам денсаулығына және қоршаған ортаға қауіп төндіруі ықтимал, құнды қайта өңделмелі материалдар және батареялар, аккумуляторлар немесе май сияқты бөлшектер жиі кездеседі. Алайда, аталмыш бөлшектер бұйымды тиісінше пайдалану үшін қажет болады. Осы таңбамен белгіленген бұйымдарды үй қоқыстарымен бірге тастауға болмайды.

Құрамдағы заттар бойынша нұсқаулар (REACH)

Бұйымның құрамындағы заттар туралы соңғы мәліметтер төмендегі мекенжай бойынша қолжетімді: www.kaercher.com/REACH

Құрал-жабдықтар мен қосалқы бөлшектер

Тек түпнұсқалы керек-жарақ немесе қосалқы бөлшектерді пайдаланыңыз, себебі ол құралдың қауіпсіз және апатсыз жұмыс істеуіне кепілдік болады.

Құрал-жабдықтар мен қосалқы бөлшектер туралы ақпаратты www.kaercher.com сілтемесі бойынша, сондай-ақ осы нұсқаулықтың соңында табуға болады.

Жеткізілім жинағы

Бұйымның жеткізілім жинағы орауыштың үстінде көрсетілген. Бұйымды орауыштан шығарғанда жинақтың толықтығын тексеріп шығыңыз. Керек-жарақтар жетіспеген немесе тасымалдау кезінде зақымдар тиген жағдайда, дилеріңізге хабарласыңыз.

Кепілдік

Әр елде жергілікті дистрибьюторлар берген кепілдік шарттары қолданылады. Бұйымда материалдық немесе өндірістік ақаулар анықталған жағдайда, ықтимал ақауларды кепілдік мерзімі ішінде ақысыз жөндейміз. Кепілдік мерзіміне наразылықтарыңыз болса, бұйымды сатқан сауда мекемесіне немесе жақындағы өкілетті қызмет көрсету орнына түбіртеккі көрсетіп хабарласыңыз.

(Мекенжайы артқы жағында берілген)

Өндірілген күні көрсетілген түр кестесінде шифрланған.

Жеке сандардың мағынасы келесідей болады:

Мысалы: 30190

- 3 Өндірілген жылы
- 0 Өндірілген ғасыры
- 1 Өндірілген онжылдық
- 9 Өндірілген айының екінші саны
- 0 Өндірілген айының бірінші саны

Сонымен бұл мысалда 30190 коды 09 / (2) 013 өндірілген күнін білдіреді.

Қорғаныс құрал-жабдықтары

△ АБАЙЛАҢЫЗ

Жоқ немесе өзгертілген қорғаныс құрал-жабдықтары

Қорғаныс құрылғысы сіздің қауіпсіздігіңізге арналған.

Қорғаныс құрылғысын ешқашан өзгертпеңіз немесе ажыратпаңыз.

Құрғақ жүрістен қорғау

Құрал су беруін тоқтатуды анықтайды. Егер іске қосу барысында белгілі бір уақыт аралығында сорылмаса немесе қайта айдалмаса, сорғы өшеді. Қолмен басқарылатын режимде ол 4 минуттан кейін орындалады, ал автоматты режимде — 3 минуттан кейін. Дисплейде «Сорылу жағында қате» индикациясы жанады.

Құрылғының сипаттамасы

Осы нұсқаулықта максималды комплектациядағы құрылғы сипатталған. Үлгіге қарай жеткізілім комплектациясында айырмашылықтар болады (Қаптаманы қараңыз).

Суреттерді суреттері бар беттен қараңыз
Сурет А

- ① G1 сорғысына арналған жалғастырғыш адаптер
- ② G1 жалғағышы (33,3 мм), соратын құбыр желісі (кіріс)
- ③ Қую келте құбыры
- ④ Күрделі тазалау сүзгісі және кірістірілген кері клапан
- ⑤ Қақпақ
- ⑥ 2 жүрісті жалғастырғыш адаптерге арналған тығыздатқыш қалпақша
- ⑦ G1 сорғыларына арналған 2 жүрісті жалғастырғыш адаптер
- ⑧ G1 жалғастырғышы (33,3 мм), арын құбыр желісі (шығыс)

- ⑨ Ауыстырып-қосқыш ҚОСУ/ӨШІРУ
- ⑩ Кабель мен ашасы бар желі шнурын сақтау орны
- ⑪ Ақау индикаторы
- ⑫ Резина шөткесі
- ⑬ «Сорылу жағындағы қате» жарықдиодты индикациясы
- ⑭ «Арын жағындағы қате» жарықдиодты индикациясы
- ⑮ Кабельдің қысқышы
- ⑯ Көмекші ашатын құрылғы

Пайдалануға өнгізу

Тек түпнұсқалы Kärcher керек-жарақтарын пайдалануды ұсынамыз: сорғыш шлангілер, сүзгілердің компоненттері мен шлангілердің жалғастырғыштары. Басқа өндірушілердің компоненттері пайдаланылса, онда сұйықтықтарды сорғанда, әсіресе байонетті қосылымдарды пайдаланғанда дұрыс емес жұмыс істеуге әкелуі мүмкін.

Мобильді пайдалану

Нұсқау

Тіпті кішкентай саңылау жұмыстың ақаулығына әкеледі.

Соратын шлангіні қосыңыз.

Нұсқау

Кері клапаны бар соратын шлангіні пайдалануды ұсынамыз. Кері клапан қайта іске қосқанда сору уақытын қысқартады, себебі ол суды алғаннан кейін соратын шлангінің босатылуын болдырмайды. Кері клапанды тікелей сорғыда монтаждамаңыз.

Нұсқау

Егер құм қоспасы бар су қайта айдалуы керек болса, қосымша күрделі тазалау сүзгісін орнатуды ұсынамыз. Күрделі тазалау сүзгісін шланге пен сорғы арасына орнатыңыз.

Кері клапан мен күрделі тазалау сүзгісі туралы ақпаратты келесі тараудан қараңыз Құрал-жабдықтар мен қосалқы бөлшектер.

1. Жалғастырғыш адаптерді сорғының соратын келте құбырына (кіріс) бұрап, қолмен бекітіңіз.

Сурет В

2. Вакуумды-тығыз соратын шлангіні қосыңыз.

Арынды құбыр желісін қосыңыз.

1. 2 жүрісті жалғастырғыш адаптерді сорғының арынды келте құбырына (шығыс) бұрап, қолмен бекітіңіз.

Сурет С

2 жүрісті жалғастырғыш адаптер бір уақытта 2 құралды қосуға мүмкіндік береді (мыс., кір жуу машинасын және суарғышты) Оны екі шығысты да бүйірінен немесе бір шығысты бүйірінен, ал екіншісін жоғарғы жағынан пайдаланылатындай етіп монтаждауға болады.

Сурет D

2. Арынды құбыр желісін қосыңыз.

3. Егер тек бір шығыс пайдаланылса, пайдаланылмайтын шығысты бірге берілетін бітеуішпен жабыңыз.

Сорғыны толтыру

1. Толтыратын келте құбырдың қақпағын қолмен немесе сұққышқа сиятын бұрағыш (макс. диаметрі 8 мм) арқылы ашыңыз.
2. Толтыру келте құбыры арқылы сорғыға су толтырыңыз.

Сурет F

3. Қақпақты толтыру келте құбырына бұрап, оны қолмен немесе сұққышқа сиятын бұрағыш арқылы бекітіңіз.
4. Арынды құбыр желісінде тиек клапандар болса, ашыңыз (келесі тарауды қараңыз Қысымды теңестіру және қысымды төмендету).

Стационарлық монтаждау

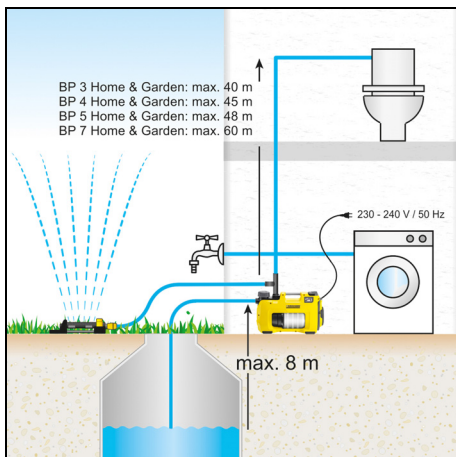

1. Соратын шлангіні және арын құбыр желісін қосыңыз (келесі тарауды қараңыз Мобильді пайдалану).
Стационарлық монтаждағанда, жылдам шешілетін жалғастырығыштарды емес, тұтас бұрандалы қосылымды пайдаланыңыз.
2. Сорғыны толтыру (келесі тарауды қараңыз Сорғыны толтыру).

Сорғыны бекіту

Стационарлық монтаждағанда сорғыны жарамды бетке бекітуге болады.

1. Екі жағындағы резеңке аяқтарын шығарып, оларды бұрыңыз.

Сурет G

2. Резеңке аяқтарын корпусқа салыңыз.
3. Сорғыны тегіс бетке жарамды бекіткішпен бұраңыз.

Қысымды теңестіру және қысымды төмендету

Стационарлық монтаждағанда арынды жағынан иілгіш компоненттерді, мысалы, қысымды теңестіруге арналған иілгіш шлангіні пайдалануды ұсынамыз (келесі тарауды қараңыз Құрал-жабдықтар мен қосалқы бөлшектер). Оның келесі артықшылықтары бар:

- орнатқанда және пайдалануға қосқанда үлкен икемділігі
- шуыл деңгейінің төмендеуі, себебі тербелістер құбыр желісі арқылы үйдің су құбыры желісіне берілмейді

- аз мөлшердегі шығындарда сорғы сирек қосылады

Жүйедегі суды шығару және қысымды төмендету үшін, сорғы мен арынды құбыр желісі арасына бекітпе кранды (жинаққа кірмейді) монтаждауды ұсынамыз. Сорғыдан суды шығару қажет болғанда, бекітпе кран арқылы арынды құбыр желісінен судың шығуын болдырмауға болады. Үйдің су құбыр жүйесінен судың шығуынан болатын қысымның жиі түсуі болғанда сорғы суды алмай қосылады. Мұндай жағдайда теңестіргіш резервуарды орнату ұсынылады (келесі тарауды қараңыз Құрал-жабдықтар мен қосалқы бөлшектер).

Пайдалану

Іске қосу

1. Ашаны розеткаға салыңыз.
2. ҚОСУ/ӨШІРУ ажыратып-қосқышы арқылы құралды қосыңыз.

Сурет E

- Қолмен орындалатын жұмыс режимі үшін ажыратып-қосқышты «I/On» күйіне қосыңыз.
- Автоматты жұмыс режимі үшін ауыстырып-қосқышты «Auto» күйіне қосыңыз (келесі тарауды қараңыз Автоматты жұмыс режиміндегі сорғыны жұмыс принципі).

Нұсқау

ҚОСУ/ӨШІРУ ауыстырып-қосқышын аяқпен қосқан ыңғайлы.

3. Сору уақытын қысқарту үшін арынды шлангіні шамамен 1 м-ге көтеріңіз.
4. Сорғы сорып, суды бірқалыпты бергенін күтіңіз. Егер судың берілуі тым әлсіз болса, құрғақ жүріс қорғанысы сорғыны өшіреді (келесі тарауды қараңыз Құрғақ жүрістен қорғау).

Автоматты жұмыс режиміндегі сорғыны жұмыс принципі

Үй мен бау-бақшаға арналған сорғы автоматты жұмыс режимінде қысым деңгейін автоматты түрде ұстайды:

- Су алу басталып, қысым шамамен 0,13 МПа (1,3 бар) шамасынан төмен деңгейге түскен кезде сорғы қосылады.
- Сорғы шығын шамамен 60 л/с шамасынан артық болғанша істеп тұрады.
- Су алу аяқталғанда, жүйедегі қысым қайта қалпына келеді. Қысқа қозғалыстан кейін сорғы күту режиміне (Standby-Betrieb) ауысады.

Өнімділікті оңтайландыру

Өнімділік артық болса,

- беру биіктігі азырақ болады
- қолданылатын шланг диаметрі артық болса
- қолданылатын шланг қысқарақ болады
- қосылған құрамдас өнімдер қысымның азырақ жоғалуын туғызды

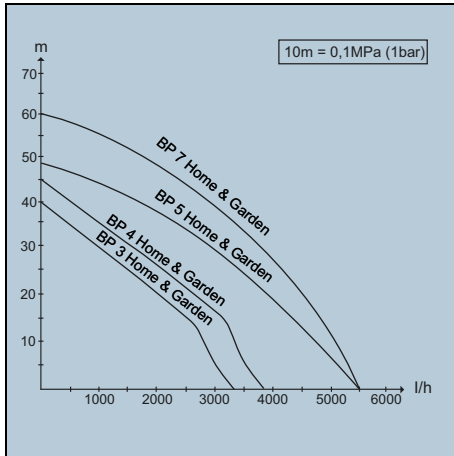

Жұмыстың аяқталуы

1. ҚОСУ/ӨШІРУ ауыстырып-қосқышы арқылы құралды өшіріңіз.
2. Желі кабелін тоқтан ажыратыңыз. Егер құрал ұзақ уақыт аралығынан кейін қайта пайдаланылатын болса, қосымша нұсқауларды орындау керек (келесі тарауды қараңыз Күтім және техникалық қызмет көрсету).

Тасымалдау

- Құрылғыны көшіру
⚠АБАЙЛАҢЫЗ
Еденде бос жатқан кабельдер мен шлангілер Шалынып қалу қаупі
Мобильді жұмыс режимі кезінде құралды жылжытқанда кабельдер мен шлангілерге назар аударыңыз.
Кабельді кабель ұстағышына орап, оны қысқышпен бекітіп қойыңыз.
а Құрылғыны тұтқасынан көтеріңіз және көшіріңіз.
- Құралды автокөлікте тасымалдау
а Құрылғыны қисаймайтындай және құламайтындай етіп бекітіңіз.

Сақтау

НАЗАР АУДАРЫҢЫЗ

Қатып қалу қаупі

Толығымен кептірілмеген құрылғының аяздан зақымдалуы мүмкін.

Құрылғы мен құрамдас бөліктерін толығымен құратып алыңыз.

Құрылғыны суық әсерінен қорғаңыз.

1. Арынды жағынан жалғанған су алуды ашыңыз (мысалы, су құбыр қраны). Құралда қысым жоқ.
2. Шлангілерден суды төгіңіз.

3. Соратын және арынды құбыр желісін бұрап алыңыз.
4. Толтыратын келте құбырдың қақпағын қолмен немесе сұққышқа сиятын бұрағыш арқылы ашып, оны шешіп алыңыз.
5. Алдын ала тазалау сүзгісін тазалаңыз (келесі тарауды қараңыз Сүзгілерді тазарту).
6. Сорғыны төңкеріп, ішіндегі сұйықтықты толтыратын келте құбыр арқылы толық төгіңіз.
7. Алдын ала тазалау сүзгісін орнатыңыз.
8. Қақпақты кигізіңіз.
9. Сорғыны аяздан қорғалған жерде сақтаңыз.

Күтім және техникалық қызмет көрсету

Құрылғы техникалық қызмет көрсетуді талап етпейді, яғни, оған қызмет көрсету бойынша тұрақты жұмыстар жүргізу қажет емес.

Қысымды түсіру

1. Қысымды түсіру үшін жалғанған арынды клапандарды ашып, жабыңыз.

Жүйеде қысым жоқ.

Сорғыны шаю

1. Егер ластанған су қайта айдалса, құралды ер пайдаланудан кейін таза сумен шайыңыз.

Сүзгілерді тазарту

Алдын ала тазалау сүзгісінде ластану жоқ екенін тексеріп, қажет болса, оны тазалаңыз.

1. Толтыратын келте құбырдың қақпағын қолмен немесе сұққышқа сиятын бұрағыш арқылы ашып, оны шешіп алыңыз.
2. Кірістірілген кері клапаны бар алдын ала тазалау сүзгісін алғып тастаңыз.

Сурет Н

3. Кері жүріс клапанын сүзгіден бөліп алыңыз.
4. Клапан мен сүзгіні таза су ағынында мұқият шайыңыз.
5. Қажет болса, ластың қалдықтарын сорғыдан алып тастаңыз.
6. Кері клапанның жүріс оңайлылығын тексеріңіз.

НАЗАР АУДАРЫҢЫЗ

Жарамды емес майлағыш материалдарды пайдалану

Тығыздағыштар мен тығыздамалардың зақымдалуы

Кәрсет қызмет көрсету қызметі жеткізетін жақпаны пайдаланыңыз (6.288-143.0).

Тығыздағыштар мен тығыздамалар үшін құрамында миналды майлар бар жақпаны пайдаланбаңыз.

7. Жүріс қиындағанша тығыздамаларды майлаңыз.
8. Алдын ала тазалау сүзгісі мен кері клапанды жалғаңыз.
9. Алдын ала тазалау сүзгісін толтыру келте құбырына күш салмай салыңыз. Осы кезде дұрыс монтаждау күйіне (ойықтар) назар аударыңыз.

Сурет I

Көдергілер болғанда көмек алу

Кемшіліктердің себебін астыда көрсетілген тізімге сәйкес Өзіңіз жоя алуыңыз мүмкін. Күдікті жағдайларда немесе осында аталған емес себебі жағдайларда Қызмет Көрсету бөлімінің арнайы мамандарымен хабарласыңыз.

Сорғы істейді, бірақ сормайды

Сорғыда ауа бар.

1. Іске қосу процедурасы дұрыс орындалғанын тексеріңіз (келесі тарауды қараңыз Пайдалануға енгізу және Іске қосу).

Ластың бөлшектері сору жағын бітейді.

1. Желі кабелін токтан ажыратыңыз.
2. Су сору жағын тазалаңыз.

Алдын ала тазалау сүзгісі бітелген.

1. Желі кабелін токтан ажыратыңыз.
2. Сорғыны суытыңыз.
3. Су сору жағын тазалаңыз.
4. Алдын ала тазалау сүзгісін тазалаңыз (келесі тарауды қараңыз Сүзгілерді тазарту).
5. Толтыру саңылауы арқылы толтыру келте құбырындағы ластың қалдықтарын шайыңыз.
6. Сорғыны іске қосыңыз.

Соратын шланг немесе жалғағыш адаптер дұрыс емес бұралған.

1. Тығыздатқыштар мен тығыздамалар дұрыс орналасқанын тексеріңіз.
2. Соратын шланг пен жалғастырғыш адаптерді қорымен бұраңыз.

Жұмыс барысында сорғы іске қосылмайды немесе кенеттен тоқтап қалады

Электр қуаты үзілген.

1. Сақтандырғыштар мен электр қосылымдарын тексеріңіз.

Алдын ала тазалау сүзгісі бітелген.

1. Алдын ала тазалау сүзгісін тазалаңыз (келесі тарауды қараңыз Сүзгілерді тазарту).
2. Толтыру саңылауы арқылы толтыру келте құбырындағы ластың қалдықтарын шайыңыз.

Сорғы автоматты жұмыс күйінде, ал жүйедегі қысым 1,3 бар шамасынан жоғары.

Егер ішкі қысым 1,3 бар шамасынан жоғары болса, құрал автоматты режимде жұмыс істемейді, демек сорғыға 13 м шамасынан жоғары су бағаны әсер етеді.

1. Жүйедегі қысымды азайтыңыз. Жүйедегі қысым 1,3 бар шамасынан төмен түскенде, сорғы автоматты түрде іске қосылады.

Сорғы өшіп, «Сору жағында қате бар»

жарықдиодты индикациясы жанады

Шығында кедергі бар, қысым жасалмайды.

1. Желі кабелін токтан ажыратыңыз.
2. Су берілетін ыдыста (мыс., цистерна) су жеткілікті екенін тексеріңіз.
3. Сору жағындағы қосылымдарда су ағып жатпағанын тексеріңіз.
4. Алдын ала тазалау сүзгісін тазалаңыз (келесі тарауды қараңыз Сүзгілерді тазарту).
5. Толтыру саңылауы арқылы толтыру келте құбырындағы ластың қалдықтарын шайыңыз.
6. Сорғыны іске қосыңыз.

Су шығыны тым аз, құрақ жүріс қорғанысы сорғыны өшірді.

1. Су берілетін ыдыста (мыс., цистерна) су жеткілікті екенін тексеріңіз.
2. Су құбыры қранын көбірек ашыңыз. Шығын артады.

Су ағып жатқандықтан немесе су құбыры қраны жабық болғандықтан, сору ақауы бар. Сорғы су сороды тоқтатпайды.

1. Су құбыры қранын көбірек ашыңыз.
2. Жүйеде су ағып жатпағанын тексеріңіз. Су ағуды тоқтату мүмкін болмаса, теңестіргіш резервуарды орнатыңыз (келесі тарауды

қараңыз Құрал-жабдықтар мен қосалқы бөлшектер).

Сорғы автоматты режимде өшіп, «Арынды жағында қате бар» жарықдиодты индикациясы жанады

Су ағып жатқандықтан сорғы жиі қосылып, өшеді.

1. Арынды жағында су ағып жатпағанын тексеріңіз (мысалы, су ағып жатқан су құбыры қраны). Су ағуды тоқтату мүмкін болмаса, теңестіргіш резервуарды орнатыңыз (келесі тарауды қараңыз Құрал-жабдықтар мен қосалқы бөлшектер).

2. Сорғыны іске қосыңыз.

Сорғыны өшіргеннен кейін қысым тым аз. Құрал қайта дереу қосылып, жиі қосылып, өшеді.

1. Арынды жағында қысымды арттырыңыз.

- Бау-бақшада пайдаланғанда, ұзындығы ең азы 5 м және диаметрі $\frac{3}{4}$ " немесе ұзындығы 15 м және диаметрі $\frac{1}{2}$ " болатын бау-бақша шлангісін пайдаланыңыз.
- Стационарлық монтаждау кезінде теңестіргіш шлангіні немесе резервуарды жалғаңыз (келесі тарауды қараңыз Құрал-жабдықтар мен қосалқы бөлшектер).

2. Сорғыны іске қосыңыз.

Сорғы қолмен басқарылатын режимде өшіп, «Арынды жағында қате бар» жарықдиодты индикациясы жанады

Сорғы ең азы 4 минут жұмыс істейді, бірақ арынды жағындағы шығыс (мысалы, су құбыры қраны) жабық. Қызып кетуден қорғанысы құралды өшіреді.

1. Желі кабелін токтан ажыратыңыз.
2. Арынды жағына жалғанған су толтыруды ашыңыз.

Құрал қысымды тастайды.

3. Сорғыны іске қосыңыз.

Сорғының қуаты төмендейді немесе тым аз.

Ластың бөлшектері сору жағын бітейді.

1. Желі кабелін токтан ажыратыңыз.
2. Су сору жағын тазалаңыз.

Алдын ала тазалау сүзгісі бітелген.

1. Желі кабелін токтан ажыратыңыз.
2. Сорғыны суытыңыз.
3. Су сору жағын тазалаңыз.
4. Алдын ала тазалау сүзгісін тазалаңыз (келесі тарауды қараңыз Сүзгілерді тазарту).
5. Толтыру саңылауы арқылы толтыру келте құбырындағы ластың қалдықтарын шайыңыз.

6. Сорғыны іске қосыңыз.

Сору жағында саңылау бар.

1. Сору жағында саңылау жоқ екенін тексеріңіз.

Сорғының максималды арыны үдетілген және беру көлемі оңтайландырылмаған.

1. Сорғының максималды арынын ескеріңіз (келесі тарауды қараңыз Техникалық сипаттамалары).
2. Қажет болса, басқа диаметрдегі шлангіні немесе басқа ұзындықтағы шлангіні таңдаңыз (келесі тарауды қараңыз Өнімділікті оңтайландыру).

Арынды жағындағы қима тарылған.

1. Вентиль мен шарлық қранды толық ашыңыз.

Арынды жағындағы шланг қысылып қалған.

1. Шлангінің бүктеліп қалған жерлерін түзеңіз.

Техникалық сипаттамалары

		BP 3 Home & Garden	BP 4 Home & Garden	BP 5 Home & Garden	BP 7 Home & Garden
Электр желісіне қосу					
Желілік кернеу	V	230-240	230-240	230-240	230-240
Желі жиілігі	Hz	50	50	50	50
Номиналды қуаты	W	800	950	1000	1200
Құрылғының техникалық сипаттамалары					
Максималды берілген мөлшері	l/h	3300	3800	6000	6000
Сору биіктігі (макс.)	m	8	8	8	8
Қысымы (макс.)	MPa (bar)	0,40 (4,0)	0,45 (4,5)	0,48 (4,8)	0,60 (6,0)
Күші (макс.)	m	40	45	48	60
Автоматты режимде қайта қосылу қысымы (макс.)	MPa (bar)	0,13 (1,3)	0,13 (1,3)	0,13 (1,3)	0,13 (1,3)
Рұқсат етілген қайта айдалатын сұйықтықтардың бөлшек өлшемі (макс.)	mm	1	1	1	1
Сорғы түрі		Jet	Ағын	Көп сатылы сорғы, саты мөлшері: 4	Көп сатылы сорғы, саты мөлшері: 5
EN 60825-1 стандартына сәйкес түрдегі жарықдиодты индикация		1-класс	1-класс	1-класс	1-класс
Пайдалану нұсқаулығы					
Суару (макс.)	m ²	500	800	1000	1200
Үйді қамтамасыз ету (макс.)	Адамдар	8	10	12	12
Суару + 4 тұрғыны бар үйді қамтамасыз ету (макс.)	m ²	300	600	800	900
Өлшемдері мен салмағы					
Салмағы (толымдаушыларсыз)	kg	10,3	10,6	12,5	13,0
EN ISO 20361 стандартына сәйкес орнатылған мәндер					
Дыбыс қысымының деңгейі L _{pA}	dB(A)	61	63	61	61
	dB(A)	76	78	77	76

Техникалық өзгертулерді енгізу құқығы бар.

EO стандарттарына сәйкестігі туралы декларация

Осымен төменде көрсетілген машина қауіпсіздік және денсаулық қорғау бойынша EO директиваларының талаптарына сәйкес келетіні мәлімдейміз. Бізбен келісусіз машинаның конструкциясы өзгерген жағдайда осы декларация өз күшін жояды.

Бұйым: Сорғы
Типі: 1.645-xxx

Қолданыстағы EO директивалары

2014/35/EC
2014/30/EU
2000/14/EG
2011/65/EU

Қолданылатын біріздендірілген стандарттар

EN 60335-1
EN 60335-2-41
EN 62233: 2008
EN 55014-1: 2006+A1: 2009+A2: 2011
EN 55014-2: 1977+A1: 2001+A2: 2008
EN 61000-3-2: 2014
EN 61000-3-3: 2013
EN 50581

Сәйкестікке қолданылатын тексеру әдісі
2000/14/EC: V қосымшасы

Дыбыс қуаттылығының деңгейі дБ(A)

BP2 G

Өлшенді: 69

Келіпкі береді: 72

BP3 G, BP3 G Set +, BP3 H&G

Өлшенді: 73

Келіпкі береді: 76

BP4 G

Өлшенді: 72

Келіпкі береді: 75

BP4 H&G eco

Өлшенді: 75

Келіпкі береді: 78

BP5 H&G

Өлшенді: 74

Келіпкі береді: 77

BP7 H&G eco

Өлшенді: 73

Келіпкі береді: 76

Қол қойғандар басқарманың тапсырмасы мен
уәкілдігі бойынша әрекет етеді.



H. Jenner

Chairman of the Board of Management



S. Reiser

Director Regulatory Affairs & Certification

Құжаттаманы жүргізетін уәкілетті тұлға С. Райзер
Alfred Kärcher GmbH & Co. KG
Alfred-Kärcher-Str. 28 - 40
71364 Winnenden (Германия)
Тел.: +49 7195 14-0
Телефакс: +49 7195 14-2212
Winnenden, 2018/07/01



THANK YOU!
MERCI! DANKE! ¡GRACIAS!



Registrieren Sie Ihr Produkt und profitieren Sie von vielen Vorteilen.

Register your product and benefit from many advantages.

Enregistrez votre produit et bénéficiez de nombreux avantages.

Registre su producto y aproveche de muchas ventajas.

www.kaercher.com/welcome



Bewerten Sie Ihr Produkt und sagen Sie uns Ihre Meinung.

Rate your product and tell us your opinion.

Évaluer votre produit et dites-nous votre opinion.

Reseñe su producto y díganos su opinión.



www.kaercher.com/dealersearch

Alfred Kärcher SE & Co. KG
Alfred-Kärcher-Str. 28-40
71364 Winnenden (Germany)
Tel.: +49 7195 14-0
Fax: +49 7195 14-2212

