

IVM 40/12-1 H Z22

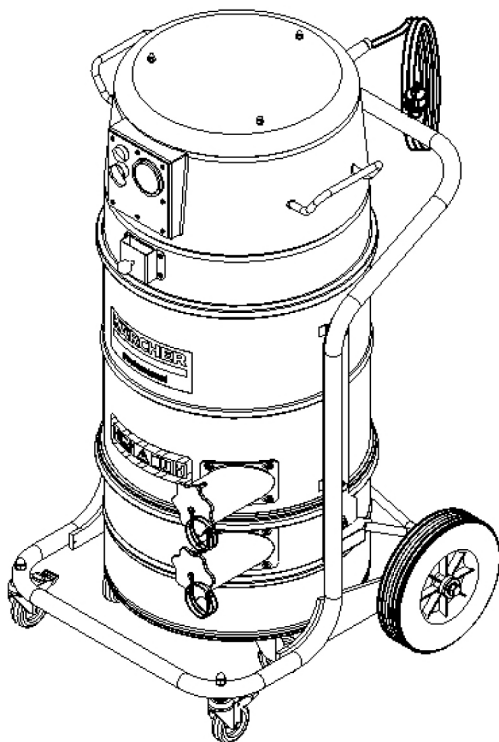

Deutsch	6
English	19
Français	33
Italiano	47
Español	61
Português	75
Nederlands	89
Türkçe	102
Svenska	115
Suomi	127
Norsk	139
Dansk	151
Eesti	163
Latviešu	175
Lietuviškai	188
Polski	201
Magyar	215
Čeština	228
Slovenčina	241
Slovenščina	254
Românește	267
Hrvatski	280
Srpski	293
Ελληνικά	306
Русский	321
Українська	337
Български	352



Register
your product

www.kaercher.com/welcome



99902630 (01/23)



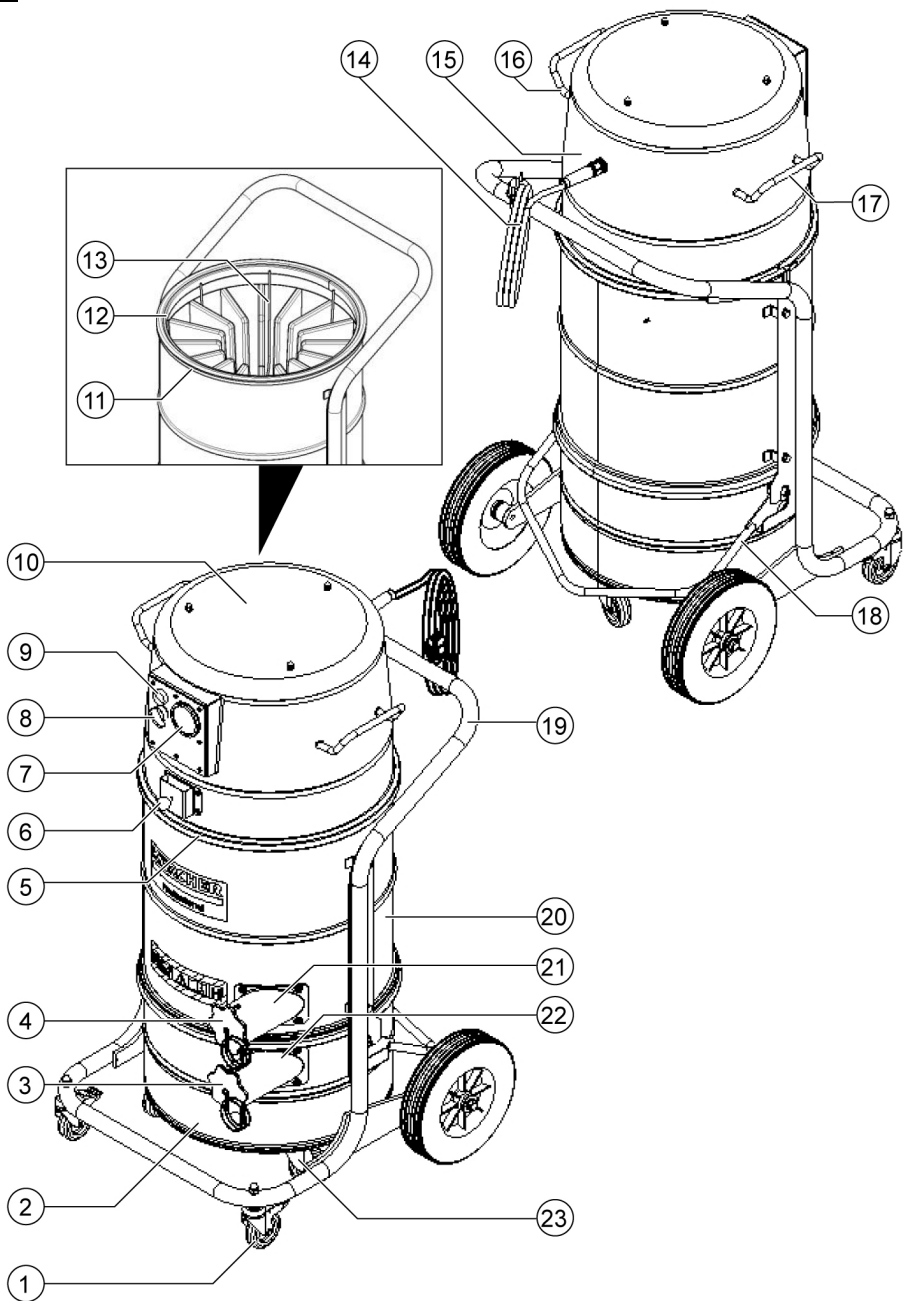

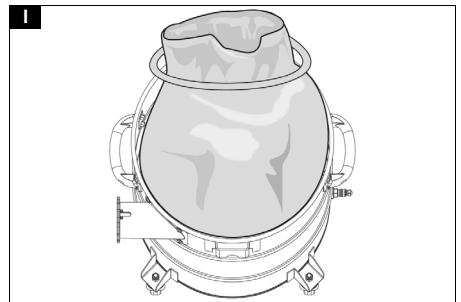
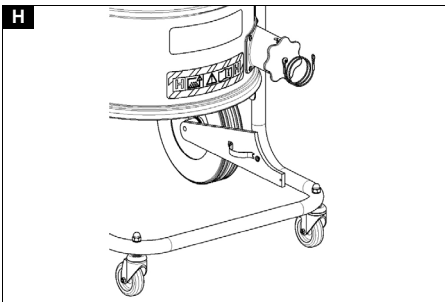
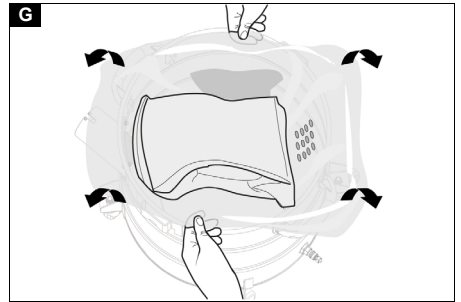
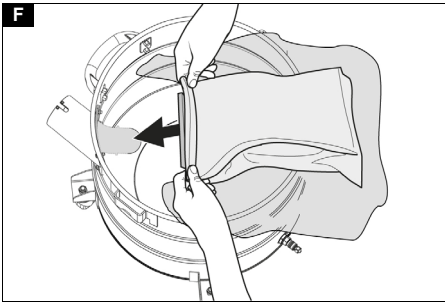
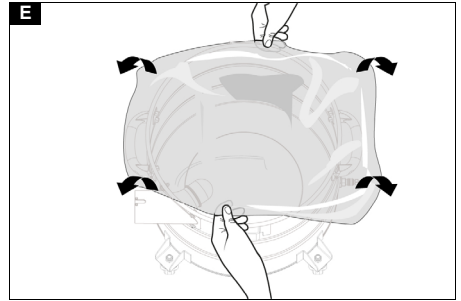
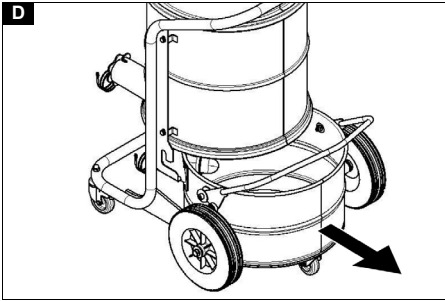
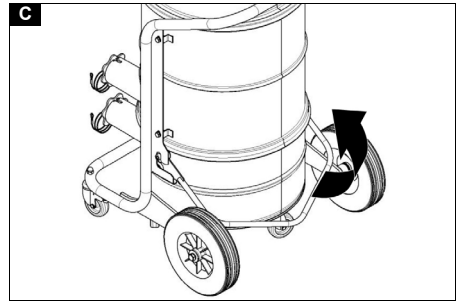
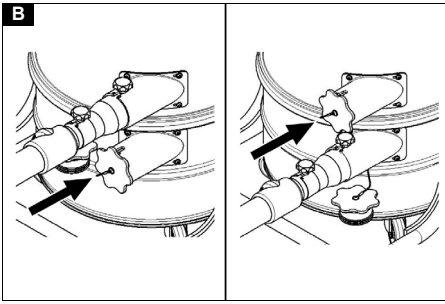

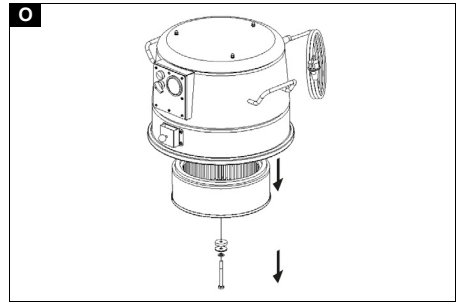
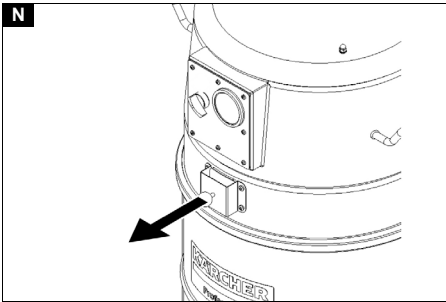
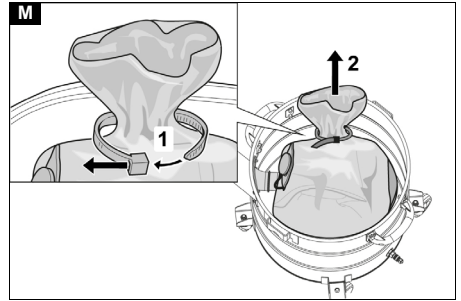
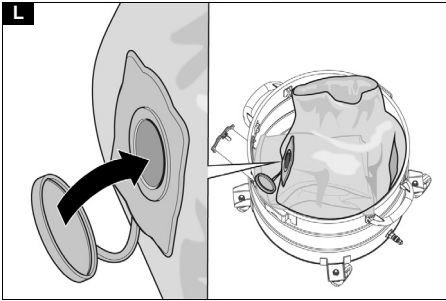
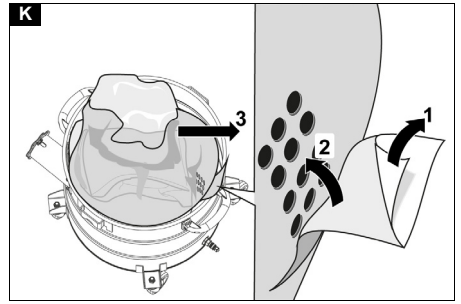
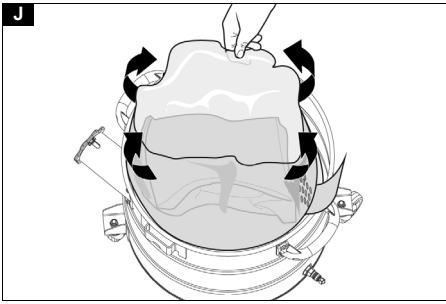

Inhalt

Allgemeine Hinweise.....	6
Sicherheitshinweise	6
Bestimmungsgemäße Verwendung ...	7
Umweltschutz.....	8
Zubehör und Ersatzteile.....	8
Lieferumfang	8
Gerätebeschreibung	8
Symbole auf dem Gerät.....	9
Inbetriebnahme	9
Betrieb.....	10
Transport.....	14
Lagerung.....	14
Pflege und Wartung	14
Hilfe bei Störungen	17
Entsorgung.....	18
Garantie	18
Technische Daten	18
EU-Konformitätserklärung.....	19

Allgemeine Hinweise



Lesen Sie vor der ersten Benutzung Ihres Geräts diese Originalbetriebsanleitung, handeln Sie danach und bewahren Sie diese für späteren Gebrauch oder für Nachbesitzer auf.

- Vor erster Inbetriebnahme Sicherheitshinweise Nr. 5.956-249.0 unbedingt lesen.
- Bei Nichtbeachtung der Betriebsanleitung und der Sicherheitshinweise können Schäden am Gerät und Gefahren für den Bediener und andere Personen entstehen.
- Bei Transportschaden sofort Händler informieren.

Sicherheitshinweise

Gefahrenstufen

⚠ **GEFAHR**

- *Hinweis auf eine unmittelbar drohende Gefahr, die zu schweren Körperverletzungen oder zum Tod führt.*

⚠ **WARNUNG**

- *Hinweis auf eine möglicherweise gefährliche Situation, die zu schweren Körperverletzungen oder zum Tod führen kann.*

⚠ **VORSICHT**

- *Hinweis auf eine möglicherweise gefährliche Situation, die zu leichten Verletzungen führen kann.*

ACHTUNG

- *Hinweis auf eine möglicherweise gefährliche Situation, die zu Sachschäden führen kann.*

Allgemeine Sicherheitshinweise

⚠ **GEFAHR** • Gebrauch des Geräts und der Substanzen, für die es benutzt werden soll, einschließlich des sicheren Verfahrens der Beseitigung des aufgenommenen Materials nur durch geschultes Personal.

• Wenn die Abluft im Raum zurückgeführt wird, muss eine ausreichende Luftwechselrate L im Raum vorhanden sein. Um die geforderten Grenzwerte einzuhalten, darf der zurückgeführte Volumenstrom maximal 50% des Frischluftvolumens (Raumvolumen $V_R \times$ Luftwechselrate L_W) betragen.

Ohne besondere Lüftungsmaßnahme gilt:

$L_W = 1 \text{ h}^{-1}$. • Dieses Gerät enthält gesundheitsschädlichen Staub. Leerungs- und Wartungsvorgänge, einschließlich der Beseitigung der Staubsammelbehälter, dürfen nur von Fachleuten durchgeführt werden, die entsprechende Schutzausrüstung tragen. • Saugen Sie nur mit allen Filterelementen, da sonst der Saugmotor beschädigt wird und eine Gesundheitsgefährdung durch erhöhten Feinstaubausstoß auftritt. • Beachten Sie die anwendbaren Sicherheitsbestimmungen, die für die zu behandelnden Materialien zutreffen. • Beachten Sie die Sicherheitsbestimmungen für die aufzusaugenden Materialien. Bei sachgemäßem / unsachgemäßem Betrieb können Teile des Geräts bis zu 125 °C heiß werden. • Das vom Hersteller zugelassene Zubehör ist elektrisch leitend. Verwenden Sie kein anderes Zubehör. • Die Verwendung eines Verlängerungskabels ist nicht erlaubt.

⚠ **WARNUNG** • Das Gerät darf nicht im Freien unter nassen Bedingungen verwendet oder aufbewahrt werden. • Betätigen Sie für einen sicheren Stand des Geräts die

Feststellbremsen an der Lenkrolle. Bei offener Feststellbremse kann sich das Gerät unkontrolliert in Bewegung setzen. • Das Gerät ist nicht für das Auf- bzw. Absaugen von brennbaren Flüssigkeiten (entzündlich, leicht entzündlich, hoch entzündlich nach Gefahrstoffrecht Richtlinie 67/548/EWG) (Flammpunkt unter 55 °C) sowie Gemischen brennbarer Stäube mit brennbaren Flüssigkeiten geeignet. • Das Gerät ist nicht für das Aufsaugen von Stäuben mit extrem niedriger Mindestzündenergie (ME < 1 mJ), wie z. B. Toner, Netzschwefel, Aluminiumpulver, Bleistearat geeignet. • Das Gerät ist nicht für das Aufsaugen von Zündquellen und von Stäuben mit einer Glühmtemperatur ≤ 190 °C geeignet. • Prüfen Sie vor jeder Inbetriebnahme, ob die Potentialausgleichsleitungen (Erdungsleiter) angeschlossen sind.

⚠ VORSICHT • Schalten Sie bei längeren Betriebspausen und nach Gebrauch das Gerät am Geräteschalter aus und ziehen Sie den Netzstecker. • Das Gerät darf nur außerhalb einer Zone 22 eingesteckt werden.

Hinweis • Beachten Sie, dass für Stäube mit einer Zündenergie unter 1 mJ zusätzliche Vorschriften gelten können.

Verhalten im Notfall

⚠ GEFAHR

Verletzungs- und Beschädigungsgefahr bei Kurzschluss oder anderen elektrischen Fehlern

Gefahr eines Stromschlags, Gefahr von Verbrennungen

Schalten Sie das Gerät aus und ziehen Sie den Netzstecker.

Verhalten in Falle eines Filterbruchs / Leckage:

1. Das Gerät sofort abschalten.
Das Gerät darf nicht mehr betrieben werden.
2. Den Filter ersetzen.

Bestimmungsgemäße Verwendung

Das Gerät ist bestimmt zum:

- Absaugen trockener, nicht brennbarer, gesundheitsgefährlicher abgelagerter Stäube; Staubklasse H nach EN 60335-2-69
 - Absaugen von Stäuben der Staubgruppen IIIC, IIIB und IIIA
 - Absaugen brennbarer Stäube in Zone 22
 - Aufsaugen von feuchten Substanzen
 - Industriellen Gebrauch, z. B. in Lager- und Fertigungsbereichen
 - Einsatz über Tage
 - Industriestaubsauger und ortsveränderliche Entstauber gemäß TRGS 519 Anlage 7.1 dürfen für folgende Anwendungen eingesetzt werden:
 1. Tätigkeiten mit geringer Exposition gemäß TRGS 519 Nummer 2.8 in geschlossenen Räumen oder Arbeiten geringen Umfangs nach TRGS 519 Nummer 2.10.
 2. Reinigungsarbeiten. Für Asbestsauger gelten in der Bundesrepublik Deutschland die Regelungen der TRGS 519 (Technische Regeln für Gefahrstoffe).
 - Nach dem Einsatz des Asbestsaugers im abgeschotteten Bereich im Sinne der TRGS 519 darf der Asbestsauger nicht mehr im sogenannten Weißbereich eingesetzt werden. Ausnahmen sind nur zulässig, wenn der Asbestsauger zuvor von einem Sachkundigen gemäß TRGS 519 Nr. 2.7 vollständig (d. h. nicht nur die Außenhülle, sondern auch z. B. der Kühlraum, Einbauräume für elektrische Betriebsmittel, die Betriebsmittel selbst etc.) dekontaminiert worden ist. Dies ist vom Sachkundigen schriftlich festzuhalten und abzuzeichnen.
- Jeglicher andere Gebrauch wird als unsachgemäß angesehen.
- Das Gerät ist nicht geeignet zum:
- Aufsaugen von Zündquellen und von Stäuben mit einer Glühmtemperatur ≤ 190 °C

- Aufsaugen von explosionsgefährlichen oder diesen gleichgestellten Stoffen im Sinne von §1 SprengG, explosiver Dampf-Luftgemische, sowie von Al- und Mg-Stäuben
- Aufsaugen von brennbaren Flüssigkeiten (entzündlich, leicht entzündlich, hoch entzündlich nach Gefahrstoffrecht Richtlinie 67/548/EWG) (Flammpunkt unter 55 °C), sowie Gemischen brennbarer Stäube mit brennbaren Flüssigkeiten
- Aufsaugen von Magnesiumstaub oder Pulver
- Aufsaugen von Mischungen aus brennbaren Flüssigkeiten und brennbarem Staub
- Aufsaugen von glühenden oder heißen Partikeln, dies könnte sonst zu einem Brand oder Explosion führen
- Anschluss an eine stauberzeugende Maschine

Die einwandfreie Funktion des Geräts wird nur durch die Saugschlauch-Nennweiten DN40 und DN50 gewährleistet.

Umweltschutz



Die Verpackungsmaterialien sind recyclebar. Bitte Verpackungen umweltgerecht entsorgen.



Elektrische und elektronische Geräte enthalten wertvolle recyclebare Materialien und oft Bestandteile wie Batterien, Akkus oder Öl, die bei falschem Umgang oder falscher Entsorgung eine potenzielle Gefahr für die menschliche Gesundheit und die Umwelt darstellen können. Für den ordnungsgemäßen Betrieb des Geräts sind diese Bestandteile jedoch notwendig. Mit diesem Symbol gekennzeichnete Geräte dürfen nicht mit dem Hausmüll entsorgt werden.

Hinweise zu Inhaltsstoffen (REACH)

Aktuelle Informationen zu Inhaltsstoffen finden Sie unter: www.kaercher.de/REACH

Zubehör und Ersatzteile

⚠ GEFAHR

Explosionsgefahr durch nicht zugelassenes Zubehör

Verwenden Sie nur vom Hersteller zugelassenes und mit dem Ex-Aufkleber gekennzeichnetes Zubehör für den Gebrauch der Bauart 22.

Nur Original-Zubehör und Original-Ersatzteile verwenden, sie bieten die Gewähr für einen sicheren und störungsfreien Betrieb des Geräts.

Informationen über Zubehör und Ersatzteile finden Sie unter www.kaercher.com.

Hinweis

Im Lieferumfang ist kein Zubehör enthalten. Das Zubehör muss je nach Anwendung separat bestellt werden.

Lieferumfang

Prüfen Sie beim Auspacken den Inhalt auf Vollständigkeit. Bei Transportschäden benachrichtigen Sie bitte Ihren Händler.

Gerätebeschreibung

Abbildungen siehe Grafikseite

Abbildung A

- ① Lenkrolle mit Feststellbremse
- ② Schmutzbehälter
- ③ Verschlussstopfen am Schmutzbehälter
- ④ Verschlussstopfen am Filterring
- ⑤ Verriegelung des Zwischenrings
- ⑥ Filterabreinigung
- ⑦ Manometer
- ⑧ Geräteschalter Saugturbine
- ⑨ Kontrollleuchte H-Filter vorhanden
- ⑩ Saugkopf
- ⑪ Filter
- ⑫ Dichtring
- ⑬ Niederhalter Filter
- ⑭ Netzkabel
- ⑮ Typenschild
- ⑯ Tragegriff
- ⑰ Tragegriff
- ⑱ Bügelgriff des Schmutzbehälters
- ⑲ Schubbügel
- ⑳ Filtering
- ㉑ Saugstutzen am Filtering

- 22 Saugstutzen am Schmutzbehälter
- 23 Fahrgestell

Symbole auf dem Gerät

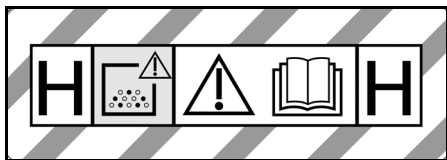

Das Gerät ist zum Saugen für Stäube bis Staubklasse H geeignet.

WARNUNG: Dieses Gerät enthält gesundheitsgefährliche Stäube. Entleerung und Wartung, einschließlich der Entfernung des Staubbeutels, dürfen nur von sachkundigen Personen vorgenommen werden, die geeignete persönliche Schutzausrüstung tragen. Nicht einschalten, bevor das komplette Filtersystem installiert ist und die Funktion der Volumenstromkontrolle überprüft wurde.

			
DN 40	MAX	XX,X kPa/	XX,X mbar
DN 50	MAX	XX,X kPa/	XX,X mbar
DN 70	MAX	XX,X kPa/	XX,X mbar

Der Aufkleber zeigt die Werte für den max. Unterdruck in Relation zum verwendeten Saugschlauchquerschnitt. Der aktuelle Wert kann am Manometer abgelesen werden. Die für dieses Gerät geltenden Werte siehe Kapitel *Mindestvolumenstrom ablesen*. Wird der Wert unterschritten, muss der Filter gereinigt (siehe Kapitel *Hauptfilter abreinigen*) oder ersetzt werden (siehe Kapitel *Hauptfilter ersetzen*). Die verschiedenen Saugschlauchquerschnitte ermöglichen eine Anpassung an die verschiedenen Anschlussquerschnitte der Zubehörteile.



Keine Zündquellen einsaugen!
Geeignet zum Aufsaugen brennbarer Stäube der Staubexplosionsklassen in Zone 22.

-  Entsorgungsbeutel
(Bestell-Nr. 9.989-606.0)
-  Sicherheitsfiltersack
(Bestell-Nr. 6.904-420.0)
-  Hauptfilter
(Bestell-Nr. 9.990-222.0)
-  H14-Filter
(Bestell-Nr. 9.993-005.0)

Inbetriebnahme

WARNUNG

Gefahr durch gesundheitsschädlichen Staub

Atemwegserkrankungen durch Einatmen von Staub.

Saugen Sie nicht ohne Filterelement, da sonst eine Gesundheitsgefährdung durch erhöhten Feinstaubausstoß auftritt.

ACHTUNG

Fehlendes Filterelement

Beschädigung des Saugmotors

Saugen Sie nicht ohne Filterelement.

1. Das Gerät in die Arbeitsposition bringen.
2. Das Gerät mit den Feststellbremsen sichern.
3. Sicherstellen, dass der Saugkopf ordnungsgemäß aufgesetzt ist.
4. Den Saugschlauch (nicht im Lieferumfang enthalten) in den gewählten Sauganschluss stecken (siehe Kapitel *Sauganschluss wählen*).
5. Den anderen Saugstutzen mit dem Verschlussstopfen dicht verschließen (siehe Kapitel *Sauganschluss verschließen*).
6. Den Füllstand im Schmutzbehälter prüfen (siehe Kapitel *Füllstand Schmutzbehälter prüfen*).
7. Ggf. den Schmutzbehälter leeren (siehe Kapitel *Schmutzbehälter leeren*).
8. Vor dem Trockensaugen je nach Anwendung den Entsorgungsbeutel oder den Sicherheitsfiltersack einsetzen (siehe Kapitel *Trockensaugen*).

9. Das gewünschte Zubehör (nicht im Lieferumfang enthalten) auf den Saugschlauch stecken.

Sauganschluss wählen

Je nach Anwendung kann der Saugschlauch in 2 verschiedene Saugstutzen gesteckt werden.

- Saugstutzen am Filterring
 - Trockensaugen mit Entsorgungsbeutel: Grobe Stäube, kurzzeitig große Mengen Sauggut

Der Entsorgungsbeutel ist nicht im Lieferumfang enthalten und kann zusätzlich bestellt werden, Bestell-Nr. 9.989-606.0 (5 Stück).

- Nasssaugen
- Saugstutzen am Schmutzbehälter
 - Trockensaugen mit Sicherheitsfiltersack: Feinstaub, Asbest, kontinuierlich große Mengen Sauggut

Das Gerät ist mit einem Sicherheitsfiltersack mit Verschlussdeckel ausgerüstet, Bestell-Nr. 6.904-420.0 (5 Stück).

- Nasssaugen

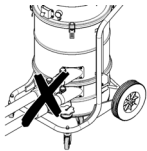

Es dürfen nicht gleichzeitig zwei Saugschläuche am Sauger angeschlossen werden. Ein Saugstutzen muss mit dem Verschlussstopfen dicht verschlossen sein.

Bei Verwendung des Entsorgungsbeutels muss der untere Saugstutzen dicht verschlossen sein.

Bei Verwendung des Sicherheitsfiltersacks muss der obere Saugstutzen dicht verschlossen sein.

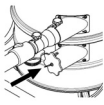

Sauganschluss verschließen

⚠ **WARNUNG**

Verletzungsgefahr

Schädigung der Haut, Lunge und Augen durch Feinstaub

Nach Entfernen des Saugschlauchs muss der Sauganschluss mit dem Verschlussstopfen verschlossen werden.

Abbildung B

1. Den Verschlussstopfen passgenau in den Sauganschluss einsetzen.
2. Den Verschlussstopfen bis zum Anschlag einschieben.

Füllstand Schmutzbehälter prüfen

Wenn der Schmutzbehälter bis zur Unterkante des Saugstutzens am Schmutzbehälter gefüllt ist, muss er geleert werden. Das Gerät schaltet nicht automatisch aus, wenn die maximale Füllhöhe überschritten wird.

1. Den Füllstand im Schmutzbehälter regelmäßig prüfen.

Anti-Statik-System

Durch den geerdeten Anschlussstutzen werden statische Aufladungen abgeleitet. Dadurch werden Funkenbildung und Stromstöße mit vom Hersteller zugelassenem elektrisch leitendem Zubehör verhindert.

Filtererkennung

Das Gerät ist mit einer elektrischen Filtererkennung ausgerüstet. Fehlt das sekundäre Filterelement (H-Filter), leuchtet die Kontrollleuchte "H-Filter vorhanden" rot. Das Gerät lässt sich nicht starten.

Hinweis

Setzen Sie den H-Filter korrekt in das Gerät ein (siehe Kapitel H-Filter ersetzen).

Betrieb

⚠ **WARNUNG**

Gefahr durch gesundheitsschädlichen Staub

Atemwegserkrankungen durch Einatmen von Staub.

Saugen Sie nicht ohne beide Filterelemente, da sonst eine Gesundheitsgefährdung durch erhöhten Feinstaubausstoß auftritt.

ACHTUNG

Gefahr durch Feinstaubeintritt

Beschädigungsgefahr des Saugmotors.
Entfernen Sie beim Saugen niemals das Hauptfilterelement.

Trockensaugen

△ WARNUNG

Erhöhte Staubemission durch unsachgemäßen Umgang mit den Saugstutzen

Atemwegserkrankungen durch Einatmen von Staub, Fehlfunktionen des Geräts
Schließen Sie nicht gleichzeitig 2 Saugschläuche an das Gerät. Ein Saugstutzen muss mit dem Verschlussstopfen dicht verschlossen sein.

Achten Sie darauf, den Entsorgungsbeutel nur in Verbindung mit dem oberen Saugstutzen zu verwenden, da er sonst während des Saugvorgangs nach oben gesaugt wird.

Wenn Sie den Entsorgungsbeutel verwenden, muss der untere Saugstutzen dicht verschlossen sein.

Wenn Sie den Sicherheitsfiltersack verwenden, muss der obere Saugstutzen dicht verschlossen sein.

Hinweis

Mit diesem Gerät können alle Arten von Stäuben bis Staubklasse H gesaugt werden. Die Verwendung eines Staubsammelbeutels ist gesetzlich vorgeschrieben.

Hinweis

Das Gerät ist zum Aufsaugen von trockenen, brennbaren Stäuben mit MAK-Werten größer gleich $0,1 \text{ mg/m}^3$ geeignet.

1. Je nach Sauggut den Sauganschluss wählen (siehe Kapitel *Sauganschluss wählen*).
2. Je nach gewähltem Sauganschluss den Entsorgungsbeutel oder den Sicherheitsfiltersack einsetzen (siehe Kapitel *Entsorgungsbeutel / Sicherheitsfiltersack einsetzen*).

Von Nass- zu Trockensaugen wechseln

ACHTUNG

Wechsel von Nass- auf Trockensaugen

Beschädigungsgefahr des Filters

Saugen Sie bei nassem Filterelement keinen trockenen Staub auf, da dies den Filter zusetzt und ihn unbrauchbar machen kann.

1. Den nassen Filter vor Benutzung zum Trockensaugen gut trocknen lassen oder durch einen trockenen ersetzen.
2. Bei Bedarf den Filter wechseln.

Entsorgungsbeutel / Sicherheitsfiltersack einsetzen

1. Das Gerät mit den Feststellbremsen sichern.

Abbildung C

2. Den Bügelgriff nach oben ziehen.
Der Schmutzbehälter wird entriegelt und abgesenkt.

Abbildung D

3. Den Schmutzbehälter am Bügelgriff aus dem Gerät ziehen.

Entsorgungsbeutel einsetzen

Abbildung E

4. Den Entsorgungsbeutel in den Schmutzbehälter einsetzen und sorgfältig an die Behälterwand und am Behälterboden anlegen.
5. Den Rand des Entsorgungsbeutels über den Rand des Schmutzbehälters nach außen stülpen.

Sicherheitsfiltersack einsetzen

Abbildung F

6. Den Sicherheitsfiltersack aufstecken.

Abbildung G

7. Den Rand des Sicherheitsfiltersacks über den Rand des Schmutzbehälters nach außen stülpen.

△ WARNUNG

Unsachgemäßer Umgang beim Verriegeln des Schmutzbehälters

Quetschgefahr

Während der Verriegelung keinesfalls die Hände zwischen Schmutzbehälter und Filterring halten oder in die Nähe der Hebe-
mechanik bringen.

Den Schmutzbehälter durch Betätigung des Bügelgriffs mit beiden Händen verriegeln.

Abbildung H

ACHTUNG

Statische Aufladung des Schmutzbehälters

Entzünden von Stäuben

Achten Sie darauf, dass die Erdung am Fahrgestell Kontakt mit dem Schmutzbehälter hat.

8. Den Schmutzbehälter einsetzen und mit dem Bügelgriff verriegeln.

Entsorgungsbeutel / Sicherheitsfiltersack entfernen

1. Das Gerät mit den Feststellbremsen sichern.
2. Ggf. den Saugschlauch entfernen.
3. Den Sauganschluss am Schmutzbehälter verschließen (siehe Kapitel *Sauganschluss verschließen*).

Abbildung C

4. Den Bügelgriff nach oben ziehen.
Der Schmutzbehälter wird entriegelt und abgesenkt.

Abbildung D

5. Den Schmutzbehälter am Bügelgriff aus dem Gerät ziehen.

Entsorgungsbeutel entfernen

Abbildung I

6. Den Entsorgungsbeutel hochstülpen.
7. Den Entsorgungsbeutel mit dem Kabelbinder dicht verschließen.
8. Den Entsorgungsbeutel herausnehmen.
9. Den Entsorgungsbeutel gemäß den gesetzlichen Bestimmungen entsorgen.

Sicherheitsfiltersack entfernen

Abbildung J

10. Den Sicherheitsfiltersack hochstülpen.

Abbildung K

11. Die Schutzfolie abziehen.
12. Den Sicherheitsfiltersack mit der selbstklebenden Lasche verschließen.
13. Den Sicherheitsfiltersack nach hinten herausziehen.

Abbildung L

14. Die Sauganschlussöffnung des Sicherheitsfiltersacks mit dem Verschlussdeckel dicht verschließen.

Abbildung M

15. Den Sicherheitsfiltersack mit dem angebrachten Kabelbinder fest verschließen.

16. Den Sicherheitsfiltersack aus dem Schmutzbehälter entfernen.

17. Den Schmutzbehälter innen mit einem feuchten Tuch reinigen.

18. Den Sicherheitsfiltersack im staubdicht verschlossenen Beutel gemäß den gesetzlichen Bestimmungen entsorgen.

△ WARNUNG

Unsachgemäßer Umgang beim Verriegeln des Schmutzbehälters

Quetschgefahr

*Während der Verriegelung keinesfalls die Hände zwischen Schmutzbehälter und Filterring halten oder in die Nähe der Hebe-
mechanik bringen.*

Den Schmutzbehälter durch Betätigung des Bügelgriffs mit beiden Händen verriegeln.

Abbildung H

ACHTUNG

Statische Aufladung des Schmutzbehälters

Entzünden von Stäuben

Achten Sie darauf, dass die Erdung am Fahrgestell Kontakt mit dem Schmutzbehälter hat.

19. Den Schmutzbehälter einsetzen und mit dem Bügelgriff verriegeln.

Gerät einschalten

1. Den Netzstecker in die Steckdose stecken.
2. Das Gerät am Geräteschalter Saugturbinen einschalten.
3. Den Saugvorgang beginnen.

Mindestvolumenstrom ablesen

An der Frontseite des Geräts ist ein Manometer eingebaut, das den Saugunterdruck innerhalb des Geräts anzeigt. Wird der maximale Unterdruck (siehe Tabelle) erreicht, muss der Hauptfilter gereinigt werden (siehe Kapitel *Hauptfilter abreinigen*). Dieser Wert ist abhängig von der Geräteleistung und dem verwendeten Saugschlauch. Wird der Unterdruck durch das Abreinigen nicht deutlich reduziert, muss der Filter ersetzt werden (siehe Kapitel *Hauptfilter ersetzen*).

ACHTUNG

Überschreiten des maximalen Unterdrucks

Saugverlust

Bei Überschreitung des angegeben Wertes fällt die Luftgeschwindigkeit unter 20 m/s ab. Reinigen oder ersetzen Sie den Filter.

Nennweite Saugschlauch	Maximaler Unterdruck
DN40	13,0 kPa (130 mbar)
DN50	8,3 kPa (83 mbar)

Hauptfilter abreinigen

Wird am Manometer der maximale Unterdruck angezeigt (siehe Kapitel *Mindestvolumenstrom ablesen*), muss der Hauptfilter gereinigt werden.

Abbildung N

1. Während des Saugvorgangs die Einlassöffnung oder den Saugschlauch schließen.
2. Die Klappe der Filterabreinigung 3-4-mal ziehen und dabei jeweils 1-2 s lang geöffnet halten.

Gerät ausschalten

1. Das Gerät am Geräteschalter Saugturbine ausschalten.
2. Den Netzstecker ziehen.

Nach jedem Betrieb

Schmutzbehälter leeren

Der Schmutzbehälter ist bei Bedarf und nach jedem Gebrauch zu leeren. Die Einlassöffnung oder der Saugschlauch sind geschlossen.

1. Das Gerät am Geräteschalter Saugturbine einschalten.
2. Den Hauptfilter abreinigen (siehe Kapitel *Hauptfilter abreinigen*).
3. Das Gerät am Geräteschalter Saugturbine ausschalten.
4. Das Gerät mit den Feststellbremsen sichern.

Abbildung C

5. Den Bügelgriff nach oben ziehen. Der Schmutzbehälter wird entriegelt und abgesenkt.

Abbildung D

6. Den Schmutzbehälter am Bügelgriff aus dem Gerät ziehen.
7. Den Schmutzbehälter leeren. Dazu ggf. den Entsorgungsbeutel / Sicherheitsfiltersack entfernen (siehe Kapitel *Entsorgungsbeutel / Sicherheitsfiltersack entfernen*).

△ WARNUNG

Unsachgemäßer Umgang beim Verriegeln des Schmutzbehälters

Quetschgefahr

Während der Verriegelung keinesfalls die Hände zwischen Schmutzbehälter und Filterring halten oder in die Nähe der Hebe-*mechanik* bringen.

Den Schmutzbehälter durch Betätigung des Bügelgriffs mit beiden Händen verriegeln.

Abbildung H

ACHTUNG

Statische Aufladung des Schmutzbehälters

Entzünden von Stäuben

Achten Sie darauf, dass die Erdung am Fahrgestell Kontakt mit dem Schmutzbehälter hat.

8. Den Schmutzbehälter einsetzen und mit dem Bügelgriff verriegeln.

Gerät reinigen

△ WARNUNG

Unsachgemäße Entsorgung von Abwässern

Umweltverschmutzung

Beachten Sie die örtlichen Vorschriften zur Abwasserbehandlung.

1. Das Gerät innen und außen durch Absaugen und Abwischen mit einem feuchten Tuch reinigen. Beim Absaugen des Geräts ist ein Sauger mit gleicher oder besserer Klassifizierung zu verwenden.
2. Das Zubehör (nicht im Lieferumfang enthalten) bei Bedarf mit Wasser ausspülen und trocknen.

Gerät aufbewahren

1. Das Netzkabel um den Kabelhalter wickeln.

2. Das Gerät in einem trockenen Raum abstellen und vor unbefugter Benutzung sichern.

Transport

⚠ **VORSICHT**

Nichtbeachtung des Gewichts

*Verletzungs- und Beschädigungsgefahr
Beachten Sie beim Transport das Gewicht des Geräts.*

Der Schmutzbehälter ist geleert.

1. Für den staubfreien Transport beide Sauganschlüsse verschließen (siehe Kapitel *Sauganschluss verschließen*).
2. Die Feststellbremsen lösen und das Gerät am Schubbügel schieben.
3. Zum Verladen das Gerät am Fahrgestell und am Schubbügel fassen.
4. Beim Transport in Fahrzeugen, das Gerät gegen Rutschen und Kippen sichern.

Lagerung

⚠ **VORSICHT**

Nichtbeachtung des Gewichts

*Verletzungs- und Beschädigungsgefahr
Beachten Sie bei der Lagerung das Gewicht des Geräts.*

1. Das Gerät nur in Innenräumen lagern.

Pflege und Wartung

⚠ **GEFAHR**

Unabsichtlich anlaufendes Gerät, Berührung von stromführenden Teilen

*Verletzungsgefahr, Stromschlag
Schalten Sie vor Arbeiten am Gerät das Gerät aus.*

Ziehen Sie den Netzstecker.

⚠ **GEFAHR**

Gefahr durch gesundheitsschädlichen Staub

Atemwegserkrankungen durch Einatmen von Staub.

Tragen Sie bei Wartungsarbeiten (z. B. Filterwechsel) eine Atemschutzmaske P2 oder höherwertig und Einwegkleidung.

⚠ **GEFAHR**

Mangelhafte Filtration

Atemwegserkrankungen durch Einatmen von Staub.

Die Wirksamkeit der Filtration des Gerätes kann durch das Testverfahren wie in EN 60 335-2-69 22.AA.201.2 spezifiziert, geprüft werden. Diese Prüfung muss mindestens jährlich erfolgen oder häufiger, wenn dies in nationalen Anforderungen spezifiziert ist.

Wiederholen Sie bei negativem Prüfergebnis den Test mit einem neuen Filter.

⚠ **WARNUNG**

Gefahr durch gesundheitsschädlichen Staub

Atemwegserkrankungen durch Einatmen von Staub.

Sicherheitseinrichtungen zur Verhütung von Gefahren müssen mindestens einmal jährlich vom Hersteller oder einer unterwiesenen Person auf ihre sicherheitstechnisch einwandfreie Funktion geprüft werden, z. B. Dichtheit des Geräts, Beschädigung des Filters, Funktion der Kontrolleinrichtungen.

ACHTUNG

Silikonhaltige Pflegemittel

Kunststoffteile können angegriffen werden. Verwenden Sie zum Reinigen keine silikonhaltigen Pflegemittel.

Hinweis

Sauger der Staubklasse H sind nach Bedarf, mindestens aber einmal jährlich zu warten, ggf. in Stand zu setzen und durch einen Sachkundigen (Qualifikation gemäß TRGS 519 Nummer 5.3 Absatz 2) zu prüfen. Auf Verlangen müssen Sie das Prüfergebnis vorlegen.

Sauger beseitigende Maschinen sind Sicherheitseinrichtungen zur Verhütung oder Beseitigung von Gefahren im Sinne von BGV A1.

- Zur Wartung durch den Benutzer muss das Gerät auseinandergenommen, gereinigt und gewartet werden, soweit es durchführbar ist, ohne dabei eine Gefahr für das Wartungspersonal und andere Personen hervorzurufen. Geeignete Vorsichtsmaßnahmen beinhalten Entgiftung vor dem Auseinandernehmen, Vorsorge treffen für örtlich gefilterte Zwangsentlüftung, wo das Gerät ausein-

andergenommen wird, Reinigung der Wartungsfläche und geeigneter Schutz des Personals.

- Das Äußere des Geräts sollte durch Staubsaugverfahren entgiftet und sauber abgewischt werden, oder mit Abdichtmittel behandelt werden, bevor es aus dem gefährlichen Gebiet genommen wird. Alle Geräteteile müssen als verunreinigt angesehen werden, wenn sie aus dem gefährlichen Gebiet genommen werden. Es müssen geeignete Maßnahmen ergriffen werden, um eine Staubverteilung zu vermeiden.
- Bei der Durchführung von Wartungs- und Reparaturarbeiten müssen alle verunreinigten Gegenstände, die nicht zufrieden stellend gereinigt werden können, weggeworfen werden. Solche Gegenstände müssen in undurchlässigen Beuteln, in Übereinstimmung mit den gültigen Bestimmungen für die Beseitigung solchen Abfalls, entsorgt werden.
- Bei Transport und Wartung des Geräts sind die Saugstutzen mit den Verschlussstopfen zu verschließen.
 1. Beachten Sie, dass Sie einfache Wartungs- und Pflegearbeiten selbst durchführen können.
 2. Reinigen Sie die Geräteoberfläche und die Behälterinnenseite regelmäßig mit einem feuchten Tuch.
 3. Führen Sie eine regelmäßige Sichtprüfung auf Verstopfung der Schläuche durch.

Prüf- und Wartungsarbeiten

Lassen Sie das Gerät regelmäßig gemäß den jeweiligen nationalen Vorschriften des Gesetzgebers zur Unfallverhütung prüfen. Wartungsarbeiten müssen durch eine sachkundige Person zu regelmäßigen Zeitpunkten nach den Angaben des Herstellers durchgeführt werden, dabei sind bestehende Bestimmungen und Sicherheitsanforderungen zu beachten. Arbeiten an der Elektroanlage dürfen nur von einer Elektrofachkraft durchgeführt werden. Bei Fragen

wenden Sie sich bitte an die KÄRCHER Niederlassung.

Hauptfilter ersetzen

△ GEFAHR

Gefahr durch gesundheitsschädlichen Staub

Atemwegserkrankungen durch Einatmen von Staub.

Anfallender Staub ist in staubdichten Behältern zu transportieren. Ein Umfüllen ist nicht zulässig. Die Entsorgung des Staubsammelbehälters darf nur von unterwiesenen Personen erfolgen.

Die Entsorgung der asbesthaltigen Abfälle ist entsprechend der Vorschriften und Regeln für die Abfallentsorgung vorzunehmen.

△ WARNUNG

Gefahr durch gesundheitsschädlichen Staub

Atemwegserkrankungen durch Einatmen von Staub.

Hauptfilterelement nach der Entnahme aus dem Gerät nicht mehr benutzen.

Fest eingebaute Filter dürfen nur in geeigneten Bereichen, z. B. in so genannten Dekontaminationsstationen von einem Sachkundigen ausgetauscht werden.

1. Das Gerät mit den Feststellbremsen sichern.
2. Das Gerät am Geräteschalter ausschalten.
3. Den Netzstecker ziehen.
4. Den Saugkopf entriegeln und entfernen.
5. Den kontaminierten Hauptfilter entfernen.
6. Den kontaminierten Hauptfilter sofort nach Entnahme aus dem Gerät in einen Beutel verbringen und den Beutel dicht verschließen.
7. Den kontaminierten Hauptfilter gemäß gesetzlicher Anforderungen entsorgen.
8. Den Dichtring auf Beschädigungen prüfen.
9. Den Schmutz auf der Reinluftseite entfernen.
10. Den neuen Hauptfilter in umgekehrter Reihenfolge einsetzen. Darauf achten,

dass der Niederhalter Filter mittig in den Filtertaschen ausgerichtet ist.

11. Den Saugkopf aufsetzen und verriegeln.

H-Filter ersetzen

1. Das Gerät mit den Feststellbremsen sichern.
2. Das Gerät am Geräteschalter ausschalten.
3. Den Netzstecker ziehen.

Abbildung O

4. Den Saugkopf entriegeln und anheben.
5. Die Sechskantschraube mit einem passenden Werkzeug gegen den Uhrzeigersinn aufdrehen.
6. Die Dichtungen und den kontaminierten H-Filter vom Saugkopf entfernen.
7. Den kontaminierten H-Filter sofort nach Entnahme aus dem Gerät in einen Beutel verbringen und den Beutel dicht verschließen.
8. Den kontaminierten H-Filter gemäß gesetzlicher Anforderungen entsorgen.
9. Den Schmutz auf der Reinluftseite entfernen.
10. Den neuen H-Filter in umgekehrter Reihenfolge einsetzen. Darauf achten, dass die Dichtungen korrekt sitzen.
11. Auf das Gewinde der Sechskantschraube ein geeignetes Mittel (z. B. Loctite 243) gegen unbeabsichtigtes Lockern auftragen.
12. Die Sechskantschraube im Uhrzeigersinn befestigen.
13. Den Saugkopf aufsetzen und verriegeln.

Entsorgungsbeutel ersetzen

1. Das Gerät mit den Feststellbremsen sichern.

Abbildung C

2. Den Bügelgriff nach oben ziehen.
Der Schmutzbehälter wird entriegelt und abgesenkt.

Abbildung D

3. Den Schmutzbehälter am Bügelgriff aus dem Gerät ziehen.

Abbildung I

4. Den Entsorgungsbeutel hochstülpen.

5. Den Entsorgungsbeutel mit dem Kabelbinder dicht verschließen.
6. Den Entsorgungsbeutel herausnehmen.
7. Den Entsorgungsbeutel gemäß den gesetzlichen Bestimmungen entsorgen.

Abbildung E

8. Den neuen Entsorgungsbeutel in den Schmutzbehälter einsetzen und sorgfältig an die Behälterwand und am Behälterboden anlegen.
9. Den Rand des Entsorgungsbeutels über den Rand des Schmutzbehälters nach außen stülpen.

⚠ WARNUNG

Unsachgemäßer Umgang beim Verriegeln des Schmutzbehälters

Quetschgefahr

Während der Verriegelung keinesfalls die Hände zwischen Schmutzbehälter und Filterring halten oder in die Nähe der Hebelmechanik bringen.

Den Schmutzbehälter durch Betätigung des Bügelgriffs mit beiden Händen verriegeln.

Abbildung H

ACHTUNG

Statische Aufladung des Schmutzbehälters

Entzünden von Stäuben

Achten Sie darauf, dass die Erdung am Fahrgestell Kontakt mit dem Schmutzbehälter hat.

10. Den Schmutzbehälter einsetzen und mit dem Bügelgriff verriegeln.

Sicherheitsfiltersack ersetzen

⚠ GEFAHR

Gefahr durch gesundheitsschädlichen Staub

Atemwegserkrankungen durch Einatmen von Staub.

Anfallender Staub ist in staubdichten Behältern zu transportieren. Ein Umfüllen ist nicht zulässig. Die Entsorgung des Staubsammelbehälters darf nur von unterwiesenen Personen erfolgen.

Die Entsorgung der asbesthaltigen Abfälle ist entsprechend der Vorschriften und Re-

geln für die Abfallentsorgung vorzunehmen.

1. Das Gerät mit den Feststellbremsen sichern.
2. Den Saugschlauch entfernen.
3. Den Sauganschluss am Schmutzbehälter verschließen (siehe Kapitel *Sauganschluss wählen*).

Abbildung C

4. Den Bügelgriff nach oben ziehen.
Der Schmutzbehälter wird entriegelt und abgesenkt.

Abbildung D

5. Den Schmutzbehälter am Bügelgriff aus dem Gerät ziehen.

Abbildung J

6. Den Sicherheitsfiltersack hochstülpen.

Abbildung K

7. Die Schutzfolie abziehen.
8. Den Sicherheitsfiltersack mit der selbstklebenden Lasche verschließen.
9. Den Sicherheitsfiltersack nach hinten herausziehen.

Abbildung L

10. Die Sauganschlussöffnung des Sicherheitsfiltersacks mit dem Verschlussdeckel dicht verschließen.

Abbildung M

11. Den Sicherheitsfiltersack mit dem angebrachten Kabelbinder fest verschließen.
12. Den Sicherheitsfiltersack aus dem Schmutzbehälter entfernen.
13. Den Schmutzbehälter innen mit einem feuchten Tuch reinigen.
14. Den Sicherheitsfiltersack im staubdicht verschlossenen Beutel gemäß den gesetzlichen Bestimmungen entsorgen.

Abbildung F

15. Den neuen Sicherheitsfiltersack aufstecken.

Abbildung G

16. Den Rand des Sicherheitsfiltersacks über den Rand des Schmutzbehälters nach außen stülpen.

⚠ WARNUNG

Unsachgemäßer Umgang beim Verriegeln des Schmutzbehälters
Quetschgefahr

*Während der Verriegelung keinesfalls die Hände zwischen Schmutzbehälter und Filterring halten oder in die Nähe der Hebe-
mechanik bringen.*

Den Schmutzbehälter durch Betätigung des Bügelgriffs mit beiden Händen verriegeln.

Abbildung H

ACHTUNG

Statische Aufladung des Schmutzbehälters

Entzünden von Stäuben

Achten Sie darauf, dass die Erdung am Fahrgestell Kontakt mit dem Schmutzbehälter hat.

17. Den Schmutzbehälter einsetzen und mit dem Bügelgriff verriegeln.

Hilfe bei Störungen

⚠ GEFAHR

Unabsichtliches Anlaufen des Geräts / Elektrischer Schlag

Unabsichtliches Anlaufen des Saugmotors kann Verletzungen verursachen. Spannung auf elektrischen Teilen kann zu einem Stromschlag führen.

Schalten Sie vor allen Arbeiten am Gerät das Gerät aus und ziehen Sie den Netzstecker.

Lassen Sie alle Prüfungen und Arbeiten an elektrischen Teilen von einem Fachmann ausführen.

Hinweis

Tritt eine Störung auf, muss das Gerät sofort abgeschaltet werden. Vor erneuter Inbetriebnahme muss die Störung beseitigt werden.

Kann die Störung nicht behoben werden, muss das Gerät vom Kundendienst überprüft werden.

Saugturbine läuft nicht

1. Die Steckdose und die Sicherung der Stromversorgung prüfen.
2. Das Netzkabel und den Netzstecker des Geräts prüfen.
3. Das Gerät einschalten.

Saugkraft lässt nach

1. Den unverschlossenen Sauganschluss verschließen (siehe Kapitel *Sauganschluss verschließen*).
2. Die Verstopfungen aus der Saugdüse, dem Saugrohr oder dem Saugschlauch entfernen.
3. Den gefüllten Entsorgungsbeutel ersetzen (siehe Kapitel *Entsorgungsbeutel ersetzen*).
4. Den gefüllten Sicherheitsfiltersack ersetzen (siehe Kapitel *Sicherheitsfiltersack ersetzen*).
5. Den Saugkopf und den Schmutzbehälter auf den richtigen Sitz prüfen.
6. Den Hauptfilter abreinigen (siehe Kapitel *Hauptfilter abreinigen*).
7. Den Filtersitz prüfen und ggf. korrigieren.
8. Den Hauptfilter ersetzen (siehe Kapitel *Hauptfilter ersetzen*).

Staubaustritt beim Saugen

1. Den Filtersitz prüfen und ggf. korrigieren.
2. Den Hauptfilter abreinigen (siehe Kapitel *Hauptfilter abreinigen*).
3. Den Hauptfilter ersetzen (siehe Kapitel *Hauptfilter ersetzen*).

Entsorgung

Das Gerät ist gemäß den gesetzlichen Bestimmungen am Ende der Lebensdauer zu entsorgen.

Garantie

In jedem Land gelten die von unserer zuständigen Vertriebsgesellschaft herausgegebenen Garantiebedingungen. Etwaige Störungen an Ihrem Gerät beseitigen wir innerhalb der Garantiefrist kostenlos, sofern ein Material- oder Herstellungsfehler die Ursache sein sollte. Im Garantiefall wenden Sie sich bitte mit Kaufbeleg an Ihren Händler oder die nächste autorisierte Kundendienststelle.

(Adresse siehe Rückseite)

Technische Daten

Elektrischer Anschluss

Netzspannung	V	220-240
Phase	~	1
Netzfrequenz	Hz	50-60
Nennleistung	W	1200
Maximale Leistung	W	1350
Schutzart		IP64
Schutzklasse		I

Maße und Gewichte

Typisches Betriebsgewicht	kg	61,2
Länge x Breite x Höhe	mm	645 x 655 x 1140
Effektive Hauptfilterfläche	m ²	1,5
Effektive H-Filterfläche	m ²	1,6

Umgebungsbedingungen

Umgebungstemperatur	°C	-10 < Ta < 40
Lagertemperatur	°C	-10-40

Leistungsdaten Gerät

Behältervolumen	l	40
Vakuum (max.)	kPa	24,9
Max. Volumenstrom mit Saugschlauch DN50, L=3,0 m / L=5,0 m	m ³ /h	205 / 190
Max. Volumenstrom mit Saugschlauch DN40, L=3,0 m / L=5,0 m	m ³ /h	175 / 165
Anschluss Saugschlauch		NW DN70
Nennweite Saugschlauch		DN40/50
Hauptfilter Bestellnummer		9.990-222.0
H-Filter Bestellnummer		9.993-005.0

Ermittelte Werte gemäß EN 60335-2-69

Hand-Arm-Vibrationswert	m/s ²	<2,5
Unsicherheit K	m/s ²	1
Schalldruckpegel L _{pA}	dB(A)	73
Unsicherheit K _{pA}	dB(A)	2

Netzkabel

Typ	H07R N-F 3G1,5 mm ²
Teilenummer	6.650- 035.0
Kabellänge	m 10

Technische Änderungen vorbehalten.

EU-Konformitätserklärung

Hiermit erklären wir, dass die nachfolgend bezeichnete Maschine aufgrund ihrer Konzipierung und Bauart sowie in der von uns in Verkehr gebrachten Ausführung den einschlägigen grundlegenden Sicherheits- und Gesundheitsanforderungen der EU-Richtlinien entspricht. Bei einer nicht mit uns abgestimmten Änderung der Maschine verliert diese Erklärung ihre Gültigkeit.

Produkt: Trockensauger

Typ: 9.990-xxx

Einschlägige EU-Richtlinien

2006/42/EG (+2009/127/EG)

2014/30/EU

2011/65/EU

2014/34/EU

Angewandte harmonisierte Normen

EN 60335-1

EN 60335-2-69

EN 55014-1: 2017 + A11: 2020

EN 55014-2: 2015

EN IEC 61000-3-2: 2019

EN 61000-3-3: 2013 + A1: 2019

EN 61000-3-11: 2000

EN 62233: 2008

EN IEC 63000: 2018

EN 60079-0: 2018

EN 60079-31: 2014

Angewandte nationale Normen

-

Kennzeichnung



II 3D Ex tc IIIC T125°C Dc

Die Unterzeichnenden handeln im Auftrag und mit Vollmacht der Geschäftsführung.

Geschäftsführender Gesellschafter

M. Pfister

Kärcher Industrial Vacuuming GmbH

Robert-Bosch-Straße 4-8

73550 Waldstetten (Germany)

Tel.: +49 7171 94888-0

Fax: +49 7171 94888-528

Waldstetten, 22/09/01

Contents

General instructions	19
Safety information	20
Intended use	21
Environmental protection	21
Accessories and spare parts	22
Scope of delivery	22
Device description	22
Symbols on the device	22
Initial startup	23
Operation	24
Transport	27
Storage	27
Care and maintenance	27
Troubleshooting guide	30
Disposal	31
Warranty	31
Technical data	31
Declaration of Conformity	31

General instructions



Read these original instructions before using your device for the first time, adhere to the instructions contained therein and store them for later reference or subsequent owners.

- Be sure to read the safety instructions no. 5.956-249.0 prior to the initial start-up.

- If the operating instructions and safety instructions are not observed, the device can be damaged and dangers could arise for users and other persons.
- Notify the dealer immediately in the case of shipping damage.

Safety information

Hazard levels

△ DANGER

- Indication of an imminent threat of danger that will lead to severe injuries or even death.

△ WARNING

- Indication of a potentially dangerous situation that may lead to severe injuries or even death.

△ CAUTION

- Indication of a potentially dangerous situation that may lead to minor injuries.

ATTENTION

- Indication of a potentially dangerous situation that may lead to damage to property.

General safety instructions

△ DANGER • Only trained personnel are permitted to use the device and the substances for which it is to be used, including the safe procedure for disposing of the vacuumed material. • An air exchange rate L must be present in the room when the exhaust gas is returned into the room. To remain within the required limit values, the volume flow of returned air must be no greater than 50% of the fresh air volume (room volume V_R x air exchange rate L_W). Without special ventilation measures, the following applies: $L_W = 1h^{-1}$. • This device contains dust that is harmful to your health. Emptying and maintenance, including removal of the dust bag, may only be performed by technical specialists wearing suitable personal protective equipment. • Only vacuum with all filter elements in place, otherwise the suction motor will be damaged and there will be a health risk due to increased fine dust emissions. • Observe the applicable safety instructions for

the materials being vacuumed. • Observe the safety regulations for the materials to be vacuumed. Parts of the device can heat up to temperatures of up to 125 °C during proper/improper operation. • The accessories approved by the manufacturer are electrically conductive. Do not use any other accessories. • Use of an extension cable is prohibited.

△ WARNING • The device must not be used or stored outdoors in wet conditions.

• Apply the parking brake at the steering roller to ensure a secure footing for the device. The device may move uncontrollably if the parking brake is open. • The device is not suitable for the suctioning or vacuuming of flammable liquids (flammable, easily flammable, highly flammable according to Dangerous Substances Directive 67/548/EEC) (flash point below 55 °C) and mixtures of flammable dusts and liquids. • The device is not suitable for the vacuuming of dusts with extremely low minimum ignition energy ($ME < 1$ mJ), e.g. toner, mesh, aluminium powder, lead acid suitable. • The device is not suitable for sucking up ignition sources and dusts with a glow temperature ≤ 190 °C. • Every time before use, check whether the equipotential bonding conductors (earthing conductors) are connected.

△ CAUTION • Switch off the device at the power switch and unplug the mains plug in the case of longer breaks in operation and after use. • The device may only be plugged in outside zone 22.

Note • Note that additional regulations may apply to dusts with an ignition energy below 1 mJ.

Behaviour in the event of an emergency

△ DANGER

Risk of injury and damage in the event of a short-circuit or other electrical faults

Danger of electric shock, danger of burns
Switch off the device and unplug the mains plug.

Behaviour in case of filter breakage / leakage:

1. Switch off the unit immediately.
The unit may not be operated without the fresh water filter.
2. Replace the filter.

Intended use

The device is intended for:

- Extraction of dry, non-flammable, deposited dusts hazardous to health; dust class H according to EN 60335-2-69
 - For vacuuming dusts of the dust groups IIIC, IIIB and IIIA
 - Extraction of combustible dusts in zone 22
 - Vacuuming of moist substances
 - Industrial use, e.g. in storage and production areas
 - Use above ground
 - Industrial vacuums and portable dust removal devices in accordance with Technical Rule 519 (TRGS 519) Appendix 7.1 may be used for the following applications:
 1. Activities in enclosed spaces with low exposure in accordance with TRGS 519 number 2.8 or small-scale work in accordance with TRGS 519 Number 2.10.
 2. Cleaning work. In the Federal Republic of Germany, the regulations in TRGS 519 (Technical Rules for Hazardous Substances) apply to asbestos vacuum cleaners.
 - After using the asbestos vacuum cleaner in the sealed-off area as per TRGS 519, the asbestos vacuum cleaner may no longer be used in the "white area". Exceptions are only permitted if the asbestos vacuum cleaner has been completely decontaminated beforehand by a specialist in accordance with TRGS 519 No. 2.7 ("completely" means not only the outer enclosure, but also e.g. the cooling chamber, installation spaces for electrical equipment, the equipment itself, etc.). This is to be recorded in writing and signed by the technical expert.
- Any other use constitutes improper use.

The device is not suitable for:

- Vacuuming of ignition sources and dusts with a glow temperature ≤ 190 °C
- vacuuming of explosive or equivalent substances as defined in §1 SprengG, explosive steam/air mixtures, as well as Al and Mg dusts
- vacuuming of flammable liquids (flammable, easily flammable, highly flammable according to Dangerous Substances Directive 67/548/EEC) (flash point below 55 °C) and mixtures of flammable dusts and liquids
- vacuuming of magnesium dust or powder
- vacuuming of mixtures of flammable liquids and flammable dust
- vacuuming smouldering or hot particles; this could otherwise result in a fire or an explosion
- connection to a dust-generating machine

The device's correct function is only guaranteed when using suction hose nominal widths of DN40 and DN50.

Environmental protection



The packing materials can be recycled. Please dispose of packaging in accordance with the environmental regulations.



Electrical and electronic devices contain valuable, recyclable materials and often components such as batteries, rechargeable batteries or oil, which - if handled or disposed of incorrectly - can pose a potential danger to human health and the environment. However, these components are required for the correct operation of the device. Devices marked by this symbol are not allowed to be disposed of together with the household rubbish.

Notes on the content materials (REACH)

Current information on content materials can be found at: www.kaercher.de/REACH

Accessories and spare parts

⚠ DANGER

Risk of explosion when used with non-permitted accessories

Only use accessories permitted by the manufacturer and with the Ex label for type 22 usage.

Only use original accessories and original spare parts. They ensure that the appliance will run safely and fault-free.

Information on accessories and spare parts can be found at www.kaercher.com.

Note

No accessories are included in the scope of delivery. The accessories must be ordered separately depending on the application.

Scope of delivery

Check the contents for completeness when unpacking. In the event of shipping damage, please notify your dealer.

Device description

For the illustrations, refer to the graphics page

Illustration A

- ① Steering roller with parking brake
- ② Dirt receptacle
- ③ Sealing plug on the dirt receptacle
- ④ Sealing plug on the filter ring
- ⑤ Spacer lock
- ⑥ Filter dedusting
- ⑦ Pressure gauge
- ⑧ Suction turbine power switch
- ⑨ H filter present indicator light
- ⑩ Suction head
- ⑪ filter
- ⑫ Sealing ring
- ⑬ Filter hold-down device
- ⑭ Mains cable
- ⑮ Type plate
- ⑯ Carrying handle
- ⑰ Carrying handle
- ⑱ Bow handle of the dirt receptacle
- ⑲ Push handle
- ⑳ Filter ring

- ㉑ Suction hose port on the filter ring
- ㉒ Suction hose port on the dirt receptacle
- ㉓ Chassis

Symbols on the device

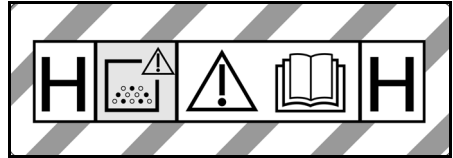

The device is suitable for vacuuming dusts up to dust class H.

WARNING: This device contains dusts that are harmful to your health. Emptying and maintenance, including removal of the dust bag, may only be performed by appropriately trained personnel wearing suitable personal protective equipment. Do not switch on until the entire filter system has been installed and the volume flow control functionality has been checked.

DN 40	MAX	XX,X kPa/	XX,X mbar
DN 50	MAX	XX,X kPa/	XX,X mbar
DN 70	MAX	XX,X kPa/	XX,X mbar

The maximum vacuum value in relation to the hose cross-section is specified on the label. The actual value can be read on the pressure gauge. For the values applicable to this device, see chapter *Reading the minimum volumetric flow*. If this value is not reached, the filter must be cleaned (see chapter *Dedusting the main filter*) or replaced (see chapter *Replacing the main filter*). The various different hose cross-sections allow adaptation to the various different connection cross-sections of the accessories.



Do not vacuum any sources of ignition! Suitable for vacuuming inflammable dusts of dust explosion classes in zone 22.



Dust bag
(Order no. 9.989-606.0)



Safety filter bag
(Order no. 6.904-420.0)



Main filter
(Order no. 9.990-222.0)



H14 filter
(Order no. 9.993-005.0)

Initial startup

⚠ **WARNING**

Danger from dust that is harmful to your health

Respiratory sicknesses through inhalation of dust.

Do not vacuum without correctly installed filter elements, otherwise a danger to health from increased fine dust emission is present.

ATTENTION

Missing filter element

Damage to the suction motor

Do not vacuum without a filter element.

1. Bring the device into the working position.
2. Secure the device with the parking brakes.
3. Ensure that the suction head is fitted correctly.
4. Insert the suction hose (not included in the scope of delivery) into the selected suction connection (see chapter *Selecting the suction connection*).
5. Seal the other suction hose port tightly with the sealing plug (see chapter *Closing the suction connection*).
6. Check the filling level in the dirt receptacle (see chapter *Check the dirt receptacle filling level*).
7. Empty the dirt receptacle if necessary (see chapter *Emptying the dirt receptacle*).
8. Depending on the application, insert the dust bag or the safety filter bag before dry vacuuming (see chapter *Dry vacuuming*)

9. Attach the desired accessories (not included in the scope of delivery) to the suction hose.

Selecting the suction connection

The suction hose can be plugged into 2 different suction hose ports depending on the application.

- Suction hose port on the filter ring
 - Dry vacuuming with dust bag: Coarse dust, large quantities of suction material for a short time

The dust bag is not included in the scope of delivery and can be ordered separately, order no. 9.989-606.0 (5 pieces).

– Wet vacuum cleaning

- Suction hose port on the dirt receptacle
 - Dry vacuuming with a safety filter bag: Fine dust, asbestos, continuously large amounts of suction material

The device is equipped with a dust bag with cable ties, order no. 6.904-420.0 (5 pieces).

– Wet vacuum cleaning

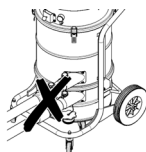

Two suction hoses must not be connected to the vacuum cleaner at the same time. One of the suction hose ports must be tightly closed with the sealing plug.

When using the dust bag, the lower suction hose port must be tightly closed.



When using the safety filter bag, the upper suction hose port must be tightly closed.

Closing the suction connection

⚠ **WARNING**

Risk of injury

Damage to the skin, lungs and eyes through fine dust

The suction connection must be closed using the sealing plug after removing the suction hose.

Illustration B

1. Insert the sealing plug precisely into the suction connection.
2. Push the sealing plug in all the way to the end stop.

Check the dirt receptacle filling level

The dirt receptacle must be emptied when filled to the lower edge of the suction hose port on the dirt receptacle. The device does not switch off automatically if the maximum filling level is exceeded.

1. Check the dirt receptacle filling level regularly.

Anti-static system

Static charges are discharged through the earthed connection nozzles. This prevents sparking and electric shocks with electrically conductive accessories approved by the manufacturer.

Filter detection

The device is fitted with electrical filter detection. The indicator light "H filter present" lights up red if the secondary filter element (H filter) is missing. The device cannot be started.

Note

Fit the H filter correctly into the device (see chapter *Replacing the H filter*).

Operation

△ WARNING

Danger from dust that is harmful to your health

Respiratory sicknesses through inhalation of dust.

Do not vacuum without correctly installed filter elements, otherwise a danger to health occurs from increased fine dust emission.

ATTENTION

Danger due to fine dust entering

Risk of damage to the suction motor.

Never remove the main filter element when vacuuming.

Dry vacuuming

△ WARNING

Increased dust emission due to improper handling of the suction hose ports

Respiratory diseases from inhalation of dust, malfunction of the device

Do not connect 2 suction hoses to the device at the same time. One of the suction hose ports must be tightly closed with the sealing plug.

Be sure to use the dust bag only in connection with the upper suction hose port, otherwise it will be sucked upwards during the suction process.

The lower suction hose port must be tightly closed when using the dust bag.

The upper suction hose port must be tightly closed when using the safety filter bag.

Note

All types of dust up to dust class H can be vacuumed with this device. The use of a dust collection bag is required by law.

Note

The device is suitable for vacuuming dry, inflammable dusts with MAK values greater than or equal to 0.1 mg/m³.

1. Select the suction connection depending on the suction material (see chapter *Selecting the suction connection*).
2. Fit the dust bag or the safety filter bag depending on the selected suction connection (see chapter *Fitting the dust bag/safety filter bag*).

Switching from wet to dry vacuuming

ATTENTION

Switching from wet to dry vacuuming

Risk of damage to the filter

Do not vacuum dry dust with a wet filter element because this clogs the filter and can make it unusable.

1. Allow the wet filter to dry completely or replace it with a dry filter before using the device for dry vacuuming.
2. Replace the filter if necessary.

Fitting the dust bag/safety filter bag

1. Secure the device with the parking brakes.

Illustration C

2. Pull the bow handle up.
The dirt receptacle is unlocked and lowered.

Illustration D

3. Pull the dirt receptacle out of the device by the bow handle.

Inserting the dust bag

Illustration E

4. Fit the dust bag in the dirt receptacle and carefully position it against the container wall and the container floor.
5. Fold the edge of the dust bag over the edge of the dirt receptacle to the outside.

Fitting the safety filter bag

Illustration F

6. Fit the safety filter bag.

Illustration G

7. Fold the edge of the safety filter bag out over the edge of the dirt receptacle.

△ WARNING

Improper handling when locking the dirt receptacle

Risk of crushing

Under no circumstances should you hold your hands between the dirt receptacle and filter ring or allow them to come close to the lifting mechanism while locking it.

Lock the dirt receptacle by operating the bow handle with both hands.

Illustration H

ATTENTION

Static charge of the dirt receptacle

Ignition of dusts

Make sure that the grounding on the chassis is in contact with the dirt receptacle.

8. Fit the dirt receptacle and lock it with the bow handle.

Removing the dust bag/ safety filter bag

1. Secure the device with the parking brakes.
2. Remove the suction hose if necessary.
3. Close the suction connection on the dirt receptacle (see chapter *Closing the suction connection*).

Illustration C

4. Pull the bow handle up.
The dirt receptacle is unlocked and lowered.

Illustration D

5. Pull the dirt receptacle out of the device by the bow handle.

Removing the dust bag

Illustration I

6. Turn up the dust bag.
7. Seal the dust bag tightly with the cable tie.
8. Remove the dust bag.
9. Dispose of the dust bag in accordance with statutory regulations.

Removing the safety filter bag

Illustration J

10. Fold up the safety filter bag.

Illustration K

11. Peel off the protective film.
12. Close the safety filter bag with the self-adhesive flap.
13. Pull the safety filter bag out towards the rear.

Illustration L

14. Seal the suction connection opening of the safety filter bag tightly with the cover.

Illustration M

15. Close the safety filter bag tightly with the attached cable tie.
16. Remove the safety filter bag from the dirt receptacle.
17. Clean the interior of the dirt receptacle with a moist cloth.
18. Dispose of the used safety filter bag in dust-tight bag in accordance with statutory regulations.

△ WARNING

Improper handling when locking the dirt receptacle

Risk of crushing

Under no circumstances should you hold your hands between the dirt receptacle and filter ring or allow them to come close to the lifting mechanism while locking it.

Lock the dirt receptacle by operating the bow handle with both hands.

Illustration H

ATTENTION

Static charge of the dirt receptacle

Ignition of dusts

Make sure that the grounding on the chassis is in contact with the dirt receptacle.

19. Fit the dirt receptacle and lock it with the bow handle.

Switching on the device

1. Plug the mains plug into the socket.
2. Switch on the device at the suction turbine power switch.
3. Start vacuuming.

Reading the minimum volumetric flow

A pressure gauge showing the vacuum inside the device is mounted on the front of the device. The main filter must be cleaned when the maximum vacuum (see table) is reached (see chapter *Dedusting the main filter*). This value depends on the device performance and the suction hose used. If the vacuum is not significantly reduced by dedusting, the filter must be replaced (see chapter *Replacing the main filter*).

ATTENTION

Exceeding the maximum vacuum

Suction loss

If the specified value is exceeded, the air speed in the suction hose drops below 20 m/s. Clean or replace the filter.

Nominal width of the suction hose	Maximum vacuum
DN40	13.0 kPa (130 mbar)
DN50	8.3 kPa (83 mbar)

Dedusting the main filter

The main filter must be cleaned if the pressure gauge shows the maximum vacuum (see chapter *Reading the minimum volumetric flow*).

Illustration N

1. Close the inlet opening or the suction hose during the suction process.
2. Pull the flap of the filter dedusting system 3-4 times and hold it open for 1-2 seconds each time.

Switching off the device

1. Switch off the device at the suction turbine power switch.
2. Pull out the mains plug.

Each time after use

Emptying the dirt receptacle

The dirt receptacle must be emptied if necessary and after each use.

The inlet opening or the suction hose are closed.

1. Switch on the device at the suction turbine power switch.
2. Dedust the main filter (see chapter *Dedusting the main filter*).
3. Switch off the device at the suction turbine power switch.
4. Secure the device with the parking brakes.

Illustration C

5. Pull the bow handle up.

The dirt receptacle is unlocked and lowered.

Illustration D

6. Pull the dirt receptacle out of the device by the bow handle.
7. Empty the dirt receptacle. To do this, remove the dust bag / safety filter bag if necessary (see chapter *Removing the dust bag/ safety filter bag*).

△ WARNING

Improper handling when locking the dirt receptacle

Risk of crushing

Under no circumstances should you hold your hands between the dirt receptacle and filter ring or allow them to come close to the lifting mechanism while locking it.

Lock the dirt receptacle by operating the bow handle with both hands.

Illustration H

ATTENTION

Static charge of the dirt receptacle

Ignition of dusts

Make sure that the grounding on the chassis is in contact with the dirt receptacle.

8. Fit the dirt receptacle and lock it with the bow handle.

Cleaning the device

⚠ WARNING

Improper disposal of waste water

Environmental pollution

Observe the local waste water treatment regulations.

1. Vacuum the inside and outside of the device and clean with a moist cloth.

A vacuum cleaner with the same or better classification must be used for vacuuming the device.

2. If necessary, rinse the accessories (not included in the scope of delivery) with water and dry them.

Storing the device

1. Wind the mains cable onto the cable holders.

2. Store the device in a dry room and secure it against unauthorised use.

Transport

⚠ CAUTION

Failure to observe the weight

Risk of injury and damage

Be aware of the weight of the device during transportation.

The dirt receptacle is emptied.

1. Close both suction connections for dust-free transport (see chapter *Closing the suction connection*).

2. Release the parking brakes and push the device by the push handle.

3. Grasp the device by the chassis and the push handle for loading.

4. Secure the device against slipping and tipping over when transporting in vehicles.

Storage

⚠ CAUTION

Failure to observe the weight

Risk of injury and damage

Be aware of the weight of the device during storage.

1. Store the device indoors only.

Care and maintenance

⚠ DANGER

Inadvertently starting up device, touching live components

Risk of injury, electric shock

Switch off the device before performing any work on the device.

Remove the mains plug.

⚠ DANGER

Danger from dust that is harmful to your health

Respiratory sicknesses through inhalation of dust.

Wear a breathing protection mask of class P2 or higher and disposable clothing when performing maintenance work (e.g. filter change).

⚠ DANGER

Inadequate filtration

Respiratory sicknesses through inhalation of dust.

The effectiveness of the filtration of the device can be tested by the test method specified in EN 60 335-2-69 22.AA.201.2. This test must be carried out at least annually or more frequently if specified in national requirements.

If the test result is negative, repeat the test with a new filter.

⚠ WARNING

Danger from dust that is harmful to your health

Respiratory sicknesses through inhalation of dust.

Safety devices providing hazard protection must be checked for correct safety-related functionality at least annually by the manufacturer or an appropriately instructed person, e.g. absence of leaks, filter damage, functionality of the monitoring devices.

ATTENTION

Care agents containing silicone

These can attach plastic components.

Do not use care agents containing silicone for cleaning.

Note

Vacuum cleaners of dust class H must be serviced as required, but at least once a year, repaired if necessary and checked by an expert (qualified in accordance with TRGS 519 Number 5.3, Paragraph 2). You must present the test result on request.

Dust extraction machines are safety devices for the prevention or elimination of hazards according to the German BGV A1.

- For servicing performed by the user, the device must be disassembled, cleaned and maintained only to the degree that this is possible without presenting a danger to the maintenance personnel and other persons. Suitable precautionary measures include detoxification before disassembly. Make provisions for local forced ventilation at the location where the device is to be disassembled, for cleaning the maintenance surface and to ensure adequate protection for the personnel.
 - The exterior of the device should be detoxified by vacuuming and wiped clean, or treated with sealant before being removed from the hazardous area. All device parts must be regarded as contaminated when they are taken from the hazardous area. Suitable measures must be taken to prevent distribution of the dust.
 - All contaminated objects resulting from maintenance and repair work that cannot be satisfactorily cleaned must be correctly disposed of. Such objects must be disposed of in sealed bags in accordance with the applicable regulations for the disposal of this type of waste.
 - The suction hose ports are to be closed using the sealing plugs during transport and maintenance of the device.
1. Note that you can carry out simple maintenance and care work yourself.
 2. Clean the surface of the device and the interior of the container regularly with a moist cloth.
 3. Carry out a regular visual inspection for clogging of the hoses.

Inspection and maintenance work

Have the device regularly inspected according to the respective national accident prevention regulations. Maintenance work as specified by the manufacturer must be performed by a technically qualified person at the specified regular intervals and in accordance with the applicable regulations and safety requirements. Work on electrical components may only be performed by a qualified electrician. Please contact a KÄRCHER branch office if you have any questions.

Replacing the main filter

⚠ **DANGER**

Danger from dust that is harmful to your health

Respiratory sicknesses through inhalation of dust.

Accumulated dust must be transported in dust-proof containers. Do not transfer the contents. The dust bag may only be disposed of by qualified staff.

Waste that contains asbestos must be disposed of in accordance with the instructions and rules for waste disposal.

⚠ **WARNING**

Danger from dust that is harmful to your health

Respiratory sicknesses through inhalation of dust.

Do not use the main filter element after removing it from the device.

Permanently installed filters may only be replaced by an expert in a suitable area, e.g. a decontamination station.

1. Secure the device with the parking brakes.
2. Switch off the device using the trigger.
3. Pull out the mains plug.
4. Unlock and remove the suction head.
5. Remove the contaminated main filter.
6. Immediately after removing the contaminated main filter from the device, place it in a bag and seal the bag tightly.
7. Dispose of the contaminated main filter according to legal requirements.
8. Check the sealing ring for damage.

9. Remove any dirt deposits from the clean air side.
10. Fit the new main filter in reverse order. Make sure that the filter hold-down device is centred in the filter pockets.
11. Fit and lock the suction head.

Replacing the H filter

1. Secure the device with the parking brakes.
2. Switch off the device using the trigger.
3. Pull out the mains plug.

Illustration O

4. Unlock and lift the suction head.
5. Unscrew the hexagon screw anticlockwise using a suitable tool.
6. Remove the seals and the contaminated H filter from the suction head.
7. Immediately after removing the contaminated H filter from the device, place it in a bag and seal the bag tightly.
8. Dispose of the contaminated H filter according to the legal requirements.
9. Remove any dirt deposits from the clean air side.
10. Fit the new H filter in the reverse order. Make sure that the seals are correctly seated.
11. Apply a suitable agent (e.g. Loctite 243) to the thread of the hexagon screw to prevent unintentional loosening.
12. Tighten the hexagon screw clockwise.
13. Fit and lock the suction head.

Replace dust bag

1. Secure the device with the parking brakes.

Illustration C

2. Pull the bow handle up.
The dirt receptacle is unlocked and lowered.

Illustration D

3. Pull the dirt receptacle out of the device by the bow handle.

Illustration I

4. Turn up the dust bag.
5. Seal the dust bag tightly with the cable tie.
6. Remove the dust bag.

7. Dispose of the dust bag in accordance with statutory regulations.

Illustration E

8. Insert the new dust bag in the dirt receptacle and carefully place it against the container wall and the container floor.
9. Fold the edge of the dust bag over the edge of the dirt receptacle to the outside.

⚠ WARNING

Improper handling when locking the dirt receptacle

Risk of crushing

Under no circumstances should you hold your hands between the dirt receptacle and filter ring or allow them to come close to the lifting mechanism while locking it.

Lock the dirt receptacle by operating the bow handle with both hands.

Illustration H

ATTENTION

Static charge of the dirt receptacle

Ignition of dusts

Make sure that the grounding on the chassis is in contact with the dirt receptacle.

10. Fit the dirt receptacle and lock it with the bow handle.

Replacing the safety filter bag

⚠ DANGER

Danger from dust that is harmful to your health

Respiratory sicknesses through inhalation of dust.

Accumulated dust must be transported in dust-proof containers. Do not transfer the contents. The dust bag may only be disposed of by qualified staff.

Waste that contains asbestos must be disposed of in accordance with the instructions and rules for waste disposal.

1. Secure the device with the parking brakes.
2. Remove the suction hose.
3. Close the suction connection on the dirt receptacle (see chapter *Selecting the suction connection*).

Illustration C

4. Pull the bow handle up.
The dirt receptacle is unlocked and lowered.

Illustration D

5. Pull the dirt receptacle out of the device by the bow handle.

Illustration J

6. Fold up the safety filter bag.

Illustration K

7. Peel off the protective film.
8. Close the safety filter bag with the self-adhesive flap.
9. Pull the safety filter bag out towards the rear.

Illustration L

10. Seal the suction connection opening of the safety filter bag tightly with the cover.

Illustration M

11. Close the safety filter bag tightly with the attached cable tie.
12. Remove the safety filter bag from the dirt receptacle.
13. Clean the interior of the dirt receptacle with a moist cloth.
14. Dispose of the used safety filter bag in dust-tight bag in accordance with statutory regulations.

Illustration F

15. Fit the new safety filter bag.

Illustration G

16. Fold the edge of the safety filter bag out over the edge of the dirt receptacle.

⚠ **WARNING**

Improper handling when locking the dirt receptacle

Risk of crushing

Under no circumstances should you hold your hands between the dirt receptacle and filter ring or allow them to come close to the lifting mechanism while locking it.

Lock the dirt receptacle by operating the bow handle with both hands.

Illustration H

ATTENTION

Static charge of the dirt receptacle

Ignition of dusts

Make sure that the grounding on the chassis is in contact with the dirt receptacle.

17. Fit the dirt receptacle and lock it with the bow handle.

Troubleshooting guide

⚠ **DANGER**

Unintentional start-up of the device / electric shock

Unintentional start-up of the suction motor can cause injuries. Voltage present on electrical parts can cause an electric shock. Switch off the device and unplug the mains plug before performing any work on the device.

Have all checks and work on electrical parts performed by a qualified technician.

Note

The device must be switched off immediately in the event of a malfunction. The malfunction must be eliminated before switching the device on again.

If the malfunction cannot be corrected, the device must be checked by the Customer Service department.

Suction turbine does not start up

1. Check the socket and the power supply fuse.
2. Check the mains cable and the mains plug of the device.
3. Switch the device on.

Suction power decreases

1. Close the unsealed suction connection (see chapter *Closing the suction connection*).
2. Remove the blockages from the suction nozzle, the suction pipe or the suction hose.
3. Replace the filled dust bag (see chapter *Replace dust bag*).
4. Replace the filled safety filter bag (see chapter *Replacing the safety filter bag*).
5. Check that the suction head and the dirt receptacle are correctly seated.
6. Dedust the main filter (see chapter *Dedusting the main filter*).
7. Check the seating of the filter and correct if necessary.
8. Replace the main filter (see chapter *Replacing the main filter*).

Escaping dust when vacuuming

1. Check the seating of the filter and correct if necessary.
2. Dedust the main filter (see chapter *Dedusting the main filter*).
3. Replace the main filter (see chapter *Replacing the main filter*).

Disposal

At the end of its service life, the device is to be disposed of in accordance with statutory regulations.

Warranty

The warranty conditions issued by our sales company responsible apply in all countries. We shall remedy possible malfunctions on your device within the warranty period free of cost, provided that a material or manufacturing defect is the cause. In a warranty case, please contact your dealer (with the purchase receipt) or the next authorised customer service site. (See overleaf for the address)

Technical data

Electrical connection

Mains voltage	V	220-240
Phase	~	1
Power frequency	Hz	50-60
Nominal power	W	1200
Maximum power	W	1350
Protection type		IP64
Protection class		I

Dimensions and weights

Typical operating weight	kg	61.2
Length x width x height	mm	645 x 655 x 1140
Effective main filter area	m ²	1.5
Effective H-filter area	m ²	1.6

Ambient conditions

Ambient temperature	°C	-10<Ta<40
Storage temperature	°C	-10-40

Device performance data

Container capacity	l	40
Vacuum (max.)	kPa	24.9
Max. volume flow with suction hose DN50, L=3.0 m / L=5.0 m	m ³ /h	205 / 190
Max. volume flow with suction hose DN40, L=3.0 m / L=5.0 m	m ³ /h	175 / 165
Suction hose connection		NW DN70
Nominal width of the suction hose		DN40/50
Main filter order number		9.990-222.0
Main filter order number		9.993-005.0

Determined values in acc. with EN 60335-2-69

Hand-arm vibration value	m/s ²	<2.5
Uncertainty K	m/s ²	1
Sound pressure level L _{pA}	dB(A)	73
Uncertainty K _{pA}	dB(A)	2

Mains cable

Type		H07R N-F 3G1.5 mm ²
Part number		6.650-035.0
Cable length	m	10

Subject to technical modifications.

Declaration of Conformity

EU Declaration of Conformity

We hereby declare that the machine described below complies with the relevant basic safety and health requirements in the EU Directives, both in its basic design and construction as well as in the version placed in circulation by us. This declaration is invalidated by any changes made to the machine that are not approved by us.

Product: Dry vacuum cleaner

Type: 9.990-xxx

Currently applicable EU Directives

2006/42/EC (+2009/127/EC)

2014/30/EU

2011/65/EU

2014/34/EU

Harmonised standards used

EN 60335-1

EN 60335-2-69

EN 55014-1: 2017 + A11: 2020

EN 55014-2: 2015

EN IEC 61000-3-2: 2019

EN 61000-3-3: 2013 + A1: 2019

EN 61000-3-11: 2000

EN 62233: 2008

EN IEC 63000: 2018

EN 60079-0: 2018

EN 60079-31: 2014

National standards used

-

Designation



II 3D Ex tc IIIC T125°C Dc

The signatories act on behalf of and with the authority of the company management.

Managing partner

M. Pfister

Kärcher Industrial Vacuuming GmbH

Robert-Bosch-Straße 4-8

73550 Waldstetten (Germany)

Ph.: +49 7171 94888-0

Fax: +49 7171 94888-528

Waldstetten, 22/09/01

Declaration of Conformity (UK)

We hereby declare that the product described below complies with the relevant provisions of the following UK Regulations, both in its basic design and construction as well as in the version put into circulation by us. This declaration shall cease to be valid if the product is modified without our prior approval.

Product: Dry vacuum cleaner

Type: 9.990-xxx

Currently applicable UK Regulations

S.I. 2008/1597 (as amended)

S.I. 2016/1091 (as amended)

S.I. 2012/3032 (as amended)

S.I. 2016/1107 (as amended)

Designated standards used

EN 60335-1

EN 60335-2-69

EN 55014-1: 2017 + A11: 2020

EN 55014-2: 2015

EN IEC 61000-3-2: 2019

EN 61000-3-3: 2013 + A1: 2019

EN 61000-3-11: 2000

EN 62233: 2008

EN IEC 63000: 2018

EN 60079-0: 2018

EN 60079-31: 2014

National standards used

-

Designation



II 3D Ex tc IIIC T125°C Dc

The signatories act on behalf of and with the authority of the company management.

Managing partner

M. Pfister

Kärcher Industrial Vacuuming GmbH

Robert-Bosch-Straße 4-8

73550 Waldstetten (Germany)

Ph.: +49 7171 94888-0



Fax: +49 7171 94888-528

Waldstetten, 22/09/01

Contenu

Remarques générales.....	33
Consignes de sécurité	33
Utilisation conforme	34
Protection de l'environnement.....	35
Accessoires et pièces de rechange ...	35
Etendue de livraison	35
Description de l'appareil.....	35
Symboles sur l'appareil.....	36
Mise en service	36
Fonctionnement	38
Transport.....	41
Stockage	41
Entretien et maintenance	41
Dépannage en cas de défaut.....	45
Élimination	46
Garantie	46
Caractéristiques techniques.....	46
Déclaration de conformité UE	46

Remarques générales

  Avant d'utiliser votre appareil pour la première fois, lisez cette notice originale, agissez suivant ses consignes et conservez-la pour toute utilisation ultérieure ou pour le propriétaire suivant.

- Lire impérativement les consignes de sécurité n° 5.956-249.0 avant la première mise en service.
- Le non-respect du manuel d'utilisation et des consignes de sécurité peut entraîner des dommages sur l'appareil et des dangers pour l'opérateur et d'autres personnes.
- Informer immédiatement le vendeur en cas de dommage dû au transport.

Consignes de sécurité

Niveaux de danger

DANGER

- Indique un danger immédiat qui peut entraîner de graves blessures corporelles ou la mort.

AVERTISSEMENT

- Indique une situation potentiellement dangereuse qui peut entraîner de graves blessures corporelles ou la mort.

PRÉCAUTION

- Indique une situation potentiellement dangereuse qui peut entraîner des blessures légères.

ATTENTION

- Indique une situation potentiellement dangereuse qui peut entraîner des dommages matériels.

Consignes de sécurité générales

 **DANGER** • L'utilisation de l'appareil et des substances pour lesquelles il doit être employé, y compris la procédure d'élimination sûre de la matière aspirée, sont exclusivement réservées à un personnel formé.

• Si l'air vicié est retourné dans la pièce, un taux de renouvellement de l'air L suffisant doit être assuré. Pour conserver les valeurs limites exigées, le débit volumétrique retourné peut être de 50 % max. du débit volumétrique d'air frais (volume de la pièce $V_R \times$ taux de renouvellement d'air L_W).

Sans système de ventilation particulier, s'applique : $L_W = 1h^{-1}$. • Cet appareil contient de la poussière nocive pour la santé. Le vidage et la maintenance, y compris l'élimination du réservoir de récupération de la poussière, sont du ressort exclusif de personnes compétentes, portant un équipement de protection approprié. • N'aspirez qu'avec tous les éléments filtrants, sinon le moteur d'aspiration sera endommagé et il y aura un risque pour la santé en raison de l'émission accrue de poussières fines. • Respecter les prescriptions de sécurité applicables pour les matières à traiter. • Veuillez tenir compte des instructions de sécurité pour les matériaux à aspirer. En cas d'utilisation conforme / non conforme, certaines parties de l'appareil peuvent atteindre une température de 125 °C. • Les accessoires autorisés par le fabricant sont électroconducteurs. N'utilisez pas d'autres accessoires. • Il est interdit d'utiliser un câble de rallonge.

 **AVERTISSEMENT** • L'appareil ne peut pas être utilisé ni rangé à l'extérieur dans un environnement humide. • Actionner le frein de stationnement sur la roue direction-

nelle pour un positionnement sûr de l'appareil. Lorsque le frein de stationnement est ouvert, l'appareil peut se mettre en mouvement de manière incontrôlée. ● L'appareil n'est pas conçu pour absorber ou aspirer les liquides combustibles (inflammables, facilement inflammables, extrêmement inflammables conformément à la directive 67/548/CEE relative aux substances dangereuses) (point d'éclair inférieur à 55 °C), ainsi que les mélanges de poussières combustibles et de liquides combustibles. ● L'appareil n'est pas conçu pour absorber les poussières avec une énergie d'allumage extrêmement faible (ME < 1 mJ), telles que toner, souffre mouillable, poudre d'aluminium, stéarate de plomb. ● L'appareil n'est pas conçu pour absorber les sources d'allumage et les poussières à une température d'incandescence ≤ 190 °C. ● Avant chaque mise en service, vérifiez si les liaisons équipotentielles (conducteurs de terre) sont raccordées.

⚠ **PRÉCAUTION** ● Lors de pauses de fonctionnement prolongées et après avoir utilisé l'appareil, coupez-le à l'interrupteur principal et débranchez la fiche secteur. ● L'appareil ne peut être branché qu'en dehors d'une zone 22.

Remarque ● Notez que des dispositions supplémentaires peuvent s'appliquer aux poussières dont l'énergie d'inflammation est inférieure à 1 mJ.

Comportement en cas d'urgence

⚠ **DANGER**

Risque de blessure et d'endommagement en cas de court-circuit ou d'autres défauts électriques

Risque d'électrocution, risque de brûlures. Éteignez l'appareil et débranchez la fiche secteur.

Comportement en cas de rupture du filtre/fuite :

1. Éteindre immédiatement l'appareil. L'appareil ne peut plus être utilisé.
2. Remplacer le filtre.

Utilisation conforme

L'appareil est conçu pour :

- Aspiration de poussières sèches, non inflammables, déposées et dangereuses pour la santé ; classe de poussières H selon EN 60335-2-69
 - Aspiration des poussières des groupes de poussière IIIC, IIIB et IIIA
 - Aspiration de poussières combustibles en zone 22
 - Absorption de substances humides
 - Utilisation industrielle, p. ex. dans des zones de stockage et de fabrication
 - Utilisation en plein air
 - Les aspirateurs industriels et les dépoussiéreurs mobiles conformes à l'annexe 7,1 de la TRGS 519 peuvent être utilisés pour les applications suivantes :
 1. Activités à faible exposition dans des locaux fermés selon la TRGS 519, point 2.8, ou travaux d'ampleur limitée selon la TRGS 519, point 2.10.
 2. Travaux de nettoyage. En Allemagne, les dispositions de la TRGS 519 s'appliquent aux aspirateurs à amiante (règles techniques pour les matières dangereuses).
 - Après une utilisation dans un espace confiné au sens de la TRGS 519, l'aspirateur à amiante ne peut plus être utilisé dans la zone blanche. Des exceptions ne sont autorisées que si l'aspirateur à amiante a été au préalable entièrement décontaminé par un spécialiste conformément à la TRGS 519, point 2.7 (c'est-à-dire non seulement l'enveloppe extérieure, mais aussi p. ex. la chambre de refroidissement, les logements des moyens d'exploitation électriques, les moyens d'exploitation eux-mêmes, etc.). Le spécialiste doit le consigner par écrit et le signer.
- Toute autre utilisation est considérée comme non conforme.
- L'appareil n'est pas conçu pour :
- L'aspiration de sources d'inflammation et de poussières avec une température de combustion ≤ 190 °C

- L'aspiration de substances explosives ou équivalentes au sens du §1 SprengG, de mélanges explosifs vapeur-air, ainsi que de poussières d'aluminium et de magnésium
- L'aspiration de liquides combustibles (inflammables, facilement inflammables, extrêmement inflammables conformément à la directive 67/548/CEE relative aux substances dangereuses) (point d'éclair inférieur à 55 °C), ainsi que de mélanges de poussières combustibles et de liquides combustibles
- L'aspiration de poussière de magnésium ou de poudre
- L'aspiration de mélanges de liquides inflammables et de poussière inflammable
- L'aspiration de particules brûlantes et incandescentes, ce qui pourrait entraîner un incendie ou une explosion
- Le raccordement à une machine générant de la poussière

Le fonctionnement parfait de l'appareil n'est assuré que si les largeurs nominales du tuyau d'aspiration DN40 et DN50 sont respectées.

Protection de l'environnement



Les matériaux d'emballage sont recyclables. Veuillez éliminer les emballages dans le respect de l'environnement.



Les appareils électriques et électroniques contiennent des matériaux précieux recyclables et souvent des composants tels que des piles, batteries ou de l'huile représentant un danger potentiel pour la santé humaine et l'environnement, s'ils ne sont pas manipulés ou éliminés correctement. Ces composants sont cependant nécessaires pour le fonctionnement correct de l'appareil. Les appareils marqués par ce symbole ne doivent pas être jetés dans les ordures ménagères.

Remarques concernant les matières composantes (REACH)

Les informations actuelles concernant les matières composantes sont disponibles sous : www.kaercher.de/REACH

Accessoires et pièces de rechange

⚠ DANGER

Risque d'explosion dû à des accessoires non autorisés

Utilisez uniquement des accessoires autorisés par le fabricant et portant l'autocollant Ex pour l'utilisation du type 22.

Utilisez exclusivement des accessoires et pièces de rechange d'origine. Ceux-ci garantissent le fonctionnement sûr et sans défaut de votre appareil.

Des informations sur les accessoires et pièces de rechange sont disponibles sur le site www.kaercher.com.

Remarque

Aucun accessoire n'est compris dans la livraison. Les accessoires doivent être commandés séparément en fonction de l'application.

Etendue de livraison

Lors du déballage, vérifiez que le contenu de la livraison est complet. En cas de dommages dus au transport, veuillez en informer votre revendeur.

Description de l'appareil

Pour les figures, voir la page des graphiques

Illustration A

- ① Roue directionnelle avec frein de stationnement
- ② Collecteur d'impuretés
- ③ Bouchon obturateur sur le collecteur d'impuretés
- ④ Bouchon obturateur sur la bague de filtre
- ⑤ Verrouillage de la bague intermédiaire
- ⑥ Nettoyage de filtre
- ⑦ Manomètre
- ⑧ Interrupteur principal de la turbine d'aspiration
- ⑨ Témoin lumineux filtre H présent
- ⑩ Tête d'aspiration
- ⑪ Filtre
- ⑫ Bague d'étanchéité
- ⑬ Dispositif de maintien du filtre
- ⑭ Câble secteur

- ⑮ Plaque signalétique
- ⑯ Poignée de transport
- ⑰ Poignée de transport
- ⑱ Poignée à étrier du collecteur d'impuretés
- ⑲ Guidon
- ⑳ Bague de filtre
- ㉑ Tubulure d'aspiration sur la bague de filtre
- ㉒ Tubulure d'aspiration sur le collecteur d'impuretés
- ㉓ Châssis

Symboles sur l'appareil

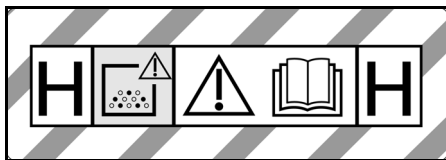

L'appareil est approprié pour aspirer des poussières jusqu'à la classe de poussières H.

AVERTISSEMENT : Cette appareil contient des poussières nocives pour la santé. Le vidage et la maintenance, y compris la dépose du sac à poussières, sont du ressort exclusif de personnes compétentes, portant un équipement de protection individuelle approprié. Ne pas mettre sous tension avant que le système filtrant complet soit installé et que le fonctionnement du contrôle du débit volumétrique ait été contrôlé.



DN 40	MAX	XX,X kPa/ XX,X mbar
DN 50	MAX	XX,X kPa/ XX,X mbar
DN 70	MAX	XX,X kPa/ XX,X mbar

L'autocollant indique les valeurs de dépression max. en relation avec le diamètre du tuyau d'aspiration utilisé. La valeur actuelle peut être relevée sur le manomètre. Pour les valeurs applicables à cet appareil, voir le chapitre *Lecture du débit volumétrique minimum*. Si la limite inférieure de valeur

est atteinte, le filtre doit être nettoyé (voir chapitre *Nettoyage du filtre principal*) ou remplacé (voir chapitre *Remplacement du filtre principal*). Les différents diamètres de tuyau d'aspiration permettent d'adapter les différents diamètres de raccordement des accessoires.



Ne pas aspirer les sources d'allumage ! Convient pour l'aspiration des poussières combustibles des classes d'explosion des poussières en Zone 22.



Sachet de recyclage (référence 9.989-606.0)



Sac filtrant de sécurité (référence 6.904-420.0)



Filtre principal (référence 9.990-222.0)



Filtre H14 (référence 9.993-005.0)

Mise en service

⚠ **AVERTISSEMENT**

Danger dû à de la poussière nocive pour la santé

Maladies respiratoires dues à l'inhalation de poussière.

Ne pas aspirer sans élément filtre pour éviter un risque pour la santé dû à une émission de poussières fines.

ATTENTION

Élément filtrant manquant

Endommagement du moteur thermique N'aspirez pas sans élément filtrant.

1. Mettre l'appareil en position de travail.
2. Bloquer l'appareil à l'aide des freins de stationnement.
3. S'assurer que la tête d'aspiration est correctement mise en place.
4. Insérer le tuyau d'aspiration (non fourni) dans le connecteur pour flexible d'aspiration choisi (voir chapitre *Choix du connecteur pour flexible d'aspiration*).

5. Fermer hermétiquement l'autre tubulure d'aspiration avec le bouchon obturateur (voir chapitre *Obturation du connecteur de flexible d'aspiration*).
6. Vérifier le niveau de remplissage du collecteur d'impuretés (voir chapitre *Vérification du niveau de remplissage du collecteur d'impuretés*).
7. Vider éventuellement le collecteur d'impuretés (voir chapitre *Vidange du collecteur d'impuretés*).
8. Avant l'aspiration de poussières, insérer le sachet pour le recyclage ou le sac filtrant de sécurité, selon l'application (voir chapitre *Aspiration de poussières*).
9. Brancher l'accessoire souhaité (non fourni) sur le tuyau d'aspiration.

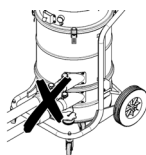

Il est interdit de raccorder simultanément deux tuyaux d'aspiration à l'aspirateur. Une tubulure d'aspiration doit être fermée hermétiquement avec le bouchon obturateur.

Lors de l'utilisation d'un sachet pour le recyclage, la tubulure d'aspiration inférieure doit être fermée hermétiquement.

Lors de l'utilisation d'un sac filtrant de sécurité, la tubulure d'aspiration supérieure doit être fermée hermétiquement.



Choix du connecteur pour flexible d'aspiration

Selon l'application, le tuyau d'aspiration peut être branché dans 2 tubulures d'aspiration différentes.

- Tubulure d'aspiration sur la bague de filtre
 - Aspiration de poussières avec sachet pour le recyclage : poussières grossières, grandes quantités d'aspiration pendant une courte durée

Le sachet pour le recyclage n'est pas compris dans la livraison et peut être commandé séparément, référence 9.989-606.0 (5 unités).

 - Aspiration humide
- Tubulure d'aspiration sur le collecteur d'impuretés
 - Aspiration de poussières avec sac filtrant de sécurité : poussières fines, amiante, grandes quantités d'aspiration en continu

L'appareil est équipé d'un sac filtrant de sécurité avec couvercle, référence 6.904-420.0 (5 pièces).

- Aspiration humide

Obturation du connecteur de flexible d'aspiration

△ AVERTISSEMENT

Risque de blessures

Lésion de la peau, des poumons, des yeux par poussière fine

Une fois le tuyau d'aspiration retiré, le connecteur pour flexible d'aspiration doit être fermé avec le bouchon obturateur.

Illustration B

1. Insérer le bouchon obturateur dans le connecteur pour flexible d'aspiration en veillant à ce qu'il soit bien ajusté.
2. Insérer le bouchon obturateur jusqu'en butée.

Vérification du niveau de remplissage du collecteur d'impuretés

Lorsque le collecteur d'impuretés est rempli jusqu'au bord inférieur de la tubulure d'aspiration sur le collecteur d'impuretés, il doit être vidé. L'appareil ne s'arrête pas automatiquement lorsque la hauteur de remplissage maximale est dépassée.

1. Vérifier régulièrement le niveau de remplissage du collecteur d'impuretés.

Système anti-statique

Les tubulures de raccordement mises à la terre permettent d'évacuer les charges statiques. Cela permet d'éviter la formation d'étincelles et les décharges électriques avec des accessoires conducteurs d'électricité approuvés par le fabricant.

Détection des filtres

L'appareil est équipé d'un détecteur électrique des filtres. Si l'élément filtrant secondaire (filtre H) fait défaut, le témoin lumineux « Filtre H présent » s'allume en rouge. Impossible de démarrer l'appareil.

Remarque

Placer correctement le filtre H dans l'appareil (voir chapitre Remplacement du filtre H).

Fonctionnement

⚠ AVERTISSEMENT

Danger dû à de la poussière nocive pour la santé

Maladies respiratoires dues à l'inhalation de poussière.

N'aspirez pas sans les deux éléments filtres afin d'éviter un risque pour la santé dû à une émission accrue de poussières fines.

ATTENTION

Danger dû à la pénétration de poussière fine

Risque d'endommagement du moteur thermique.

Ne jamais enlever l'élément de filtre principal lors de l'aspiration.

Aspiration de poussières

⚠ AVERTISSEMENT

Augmentation des émissions de poussière due à une manipulation incorrecte des tubulures d'aspiration

Maladies respiratoires dues à l'inhalation de poussières, dysfonctionnements de l'appareil

Ne raccordez pas 2 tuyaux d'aspiration en même temps à l'appareil. Une tubulure

d'aspiration doit être fermée hermétiquement avec le bouchon obturateur.

Veillez à n'utiliser le sac pour le recyclage qu'en combinaison avec la tubulure d'aspiration supérieure, sinon il sera aspiré vers le haut pendant l'aspiration.

En cas d'utilisation du sac pour le recyclage, la tubulure d'aspiration inférieure doit être fermée hermétiquement.

En cas d'utilisation du sac filtrant de sécurité, la tubulure d'aspiration supérieure doit être fermée hermétiquement.

Remarque

Cet appareil permet d'aspirer toutes sortes de poussières jusqu'à la classe de poussières H. L'utilisation d'un sac de récupération de la poussière est prescrite par la loi.

Remarque

L'appareil est adapté pour aspirer des poussières sèches inflammables dont les valeurs de concentration maximale au poste de travail sont supérieures ou égales à $0,1 \text{ mg/m}^3$.

1. Choisir le connecteur pour flexible d'aspiration en fonction de la matière à aspirer (voir chapitre Choix du connecteur pour flexible d'aspiration).
2. Selon le connecteur pour flexible d'aspiration choisi, insérer le sac pour le recyclage ou le sac filtrant de sécurité (voir chapitre Insertion du sac pour le recyclage/sac filtrant de sécurité).

Passage de l'aspiration d'humidité à l'aspiration de poussières

ATTENTION

Passage de l'aspiration mouillée à l'aspiration sèche

Risque d'endommagement du filtre
Lorsque l'élément filtre est mouillé, ne pas aspirer de poussière, car cela boucherait le filtre et le rendrait inutilisable.

1. Faire sécher correctement le filtre mouillé avant de l'utiliser pour l'aspiration à sec ou le remplacer par un filtre sec.
2. Remplacer le filtre, si besoin.

Insertion du sachet pour le recyclage/ sac filtrant de sécurité

1. Bloquer l'appareil à l'aide des freins de stationnement.

Illustration C

2. Tirer la poignée à étrier vers le haut.
Le collecteur d'impuretés est déverrouillé et abaissé.

Illustration D

3. Retirer le collecteur d'impuretés de l'appareil par la poignée à étrier.

Insérer un sachet pour le recyclage

Illustration E

4. Placer le sachet pour le recyclage dans le collecteur d'impuretés et l'appliquer avec soin sur la paroi du bac et sur le fond du réservoir.
5. Rabattre le bord du sachet pour le recyclage au-dessus du collecteur d'impuretés, vers l'extérieur.

Insertion du sac filtrant de sécurité

Illustration F

6. Insérer le sac filtrant de sécurité.

Illustration G

7. Rabattre le bord du sac filtrant de sécurité au-dessus du collecteur d'impuretés, vers l'extérieur.

⚠ AVERTISSEMENT

Manipulation incorrecte lors du verrouillage du collecteur d'impuretés

Risque d'écrasement

Ne mettre en aucun cas les mains entre le collecteur d'impuretés et la bague de filtre, ni à proximité du mécanisme de levage, pendant le verrouillage.

Verrouiller le collecteur d'impuretés en actionnant la poignée à étrier avec les deux mains.

Illustration H

ATTENTION

Charge statique du collecteur d'impuretés

Inflammation de poussières

Veillez à ce que la mise à la terre sur le châssis soit en contact avec le collecteur d'impuretés.

8. Insérer le collecteur d'impuretés et le verrouiller à l'aide de la poignée à étrier.

Retrait du sachet pour le recyclage/sac filtrant de sécurité

1. Bloquer l'appareil à l'aide des freins de stationnement.
2. Retirer éventuellement le tuyau d'aspiration.
3. Fermer le connecteur pour flexible d'aspiration sur le collecteur d'impuretés (voir chapitre *Obturation du connecteur de flexible d'aspiration*).

Illustration C

4. Tirer la poignée à étrier vers le haut.
Le collecteur d'impuretés est déverrouillé et abaissé.

Illustration D

5. Retirer le collecteur d'impuretés de l'appareil par la poignée à étrier.

Retrait du sachet de recyclage

Illustration I

6. Rabattre le sachet pour le recyclage vers le haut.
7. Fermer hermétiquement le sachet pour le recyclage avec le serre-câble.
8. Retirer le sachet pour le recyclage.
9. Éliminer le sachet de recyclage usagée conformément aux dispositions légales.

Retrait du sac filtrant de sécurité

Illustration J

10. Rabattre le sac filtrant de sécurité vers le haut.

Illustration K

11. Retirer le film de protection.
12. Fermer le sac filtrant de sécurité avec la languette autocollante.
13. Tirer le sac filtrant de sécurité vers l'arrière.

Illustration L

14. Fermer hermétiquement l'orifice d'aspiration du sac filtrant de sécurité avec le couvercle.

Illustration M

15. Fermer solidement le sac filtrant de sécurité avec le serre-câble fixé.
16. Retirer le sac filtrant de sécurité du collecteur d'impuretés.
17. Nettoyer l'intérieur du collecteur d'impuretés avec un chiffon humide.

18.Éliminer le sac filtrant de sécurité dans le sachet fermé de manière étanche à la poussière conformément aux directives légales.

△ AVERTISSEMENT

Manipulation incorrecte lors du verrouillage du collecteur d'impuretés

Risque d'écrasement

Ne mettre en aucun cas les mains entre le collecteur d'impuretés et la bague de filtre, ni à proximité du mécanisme de levage, pendant le verrouillage.

Verrouiller le collecteur d'impuretés en actionnant la poignée à étrier avec les deux mains.

Illustration H

ATTENTION

Charge statique du collecteur d'impuretés

Inflammation de poussières

Veillez à ce que la mise à la terre sur le châssis soit en contact avec le collecteur d'impuretés.

19.Insérer le collecteur d'impuretés et le verrouiller à l'aide de la poignée à étrier.

Démarrage de l'appareil

1. Brancher la fiche secteur dans la prise de courant.
2. Allumer l'appareil par l'interrupteur principal de la turbine d'aspiration.
3. Commencer l'aspiration.

Lecture du débit volumétrique minimum

Un manomètre est installé sur la façade de l'appareil et affiche la dépression d'aspiration dans l'appareil. Si la dépression maximale (voir tableau) est atteinte, le filtre principal doit être nettoyé (voir chapitre *Nettoyage du filtre principal*). Cette valeur dépend de la puissance de l'appareil et du tuyau d'aspiration utilisé. Si la dépression n'est pas nettement réduite par le nettoyage, le filtre doit être remplacé (voir chapitre *Remplacement du filtre principal*).

ATTENTION

Dépassement de la dépression maximale

Perte d'aspiration

Si la valeur indiquée est dépassée, la vitesse de l'air chute au-dessous de 20 m/s. Nettoyez ou remplacez le filtre.

Largeur nominale du tuyau d'aspiration	Dépression maximale
DN40	13,0 kPa (130 mbar)
DN50	8,3 kPa (83 mbar)

Nettoyage du filtre principal

Si le manomètre indique la dépression maximale (voir chapitre *Lecture du débit volumétrique minimum*), le filtre principal doit être nettoyé.

Illustration N

1. Fermer l'ouverture d'admission ou le tuyau d'aspiration pendant l'aspiration.
2. Tirer 3 à 4 fois sur le clapet de nettoyage du filtre en le maintenant ouvert pendant 1 à 2 secondes à chaque fois.

Éteindre l'appareil

1. Éteindre l'appareil par l'interrupteur principal de la turbine d'aspiration.
2. Débrancher la fiche secteur.

Après chaque fonctionnement

Vidange du collecteur d'impuretés

Le collecteur d'impuretés doit être vidé si nécessaire et après chaque utilisation. L'ouverture d'admission ou le tuyau d'aspiration est fermé(e).

1. Allumer l'appareil par l'interrupteur principal de la turbine d'aspiration.
2. Nettoyer le filtre principal (voir chapitre *Nettoyage du filtre principal*).
3. Éteindre l'appareil par l'interrupteur principal de la turbine d'aspiration.
4. Bloquer l'appareil à l'aide des freins de stationnement.

Illustration C

5. Tirer la poignée à étrier vers le haut. Le collecteur d'impuretés est déverrouillé et abaissé.

Illustration D

6. Retirer le collecteur d'impuretés de l'appareil par la poignée à étrier.

7. Vider le collecteur d'impuretés. Pour ce faire, retirer éventuellement le sachet pour le recyclage/sac filtrant de sécurité (voir chapitre *Retrait du sachet pour le recyclage/sac filtrant de sécurité*).

⚠ AVERTISSEMENT

Manipulation incorrecte lors du verrouillage du collecteur d'impuretés

Risque d'écrasement

Ne mettre en aucun cas les mains entre le collecteur d'impuretés et la bague de filtre, ni à proximité du mécanisme de levage, pendant le verrouillage.

Verrouiller le collecteur d'impuretés en actionnant la poignée à étrier avec les deux mains.

Illustration H

ATTENTION

Charge statique du collecteur d'impuretés

Inflammation de poussières

Veillez à ce que la mise à la terre sur le châssis soit en contact avec le collecteur d'impuretés.

8. Insérer le collecteur d'impuretés et le verrouiller à l'aide de la poignée à étrier.

Nettoyer l'appareil

⚠ AVERTISSEMENT

Élimination non conforme des eaux usées

Pollution

Respectez les prescriptions locales de traitement des eaux usées.

1. Aspirer l'appareil à l'intérieur et à l'extérieur et le nettoyer à l'aide d'un chiffon humide.
Lors de l'aspiration de l'appareil, il convient d'utiliser un aspirateur de classification identique ou supérieure.
2. Si nécessaire, rincer les accessoires (non fournis) à l'eau et les sécher.

Rangement de l'appareil

1. Enrouler le câble d'alimentation autour du porte-câble.
2. Placer l'appareil dans un endroit sec et le sécuriser contre toute utilisation non autorisée.

Transport

⚠ PRÉCAUTION

Non-observation du poids

Risque de blessure et d'endommagement
Observer le poids de l'appareil pour le transport.

Le collecteur d'impuretés est vidé.

1. Pour le transport sans poussière, fermer les deux connecteurs pour flexible d'aspiration (voir chapitre *Obturation du connecteur de flexible d'aspiration*).
2. Desserrer les freins de stationnement et pousser l'appareil par le guidon.
3. Pour le chargement, saisir l'appareil par le châssis et le guidon.
4. En cas de transport de l'appareil dans des véhicules, le bloquer contre le glissement et le basculement.

Stockage

⚠ PRÉCAUTION

Non-observation du poids

Risque de blessure et d'endommagement
Tenir compte du poids de l'appareil pour le stockage.

1. Stockez l'appareil uniquement à l'intérieur.

Entretien et maintenance

⚠ DANGER

Démarrage intempestif de l'appareil, contact de pièces conductrices

Risque de blessures, risque d'électrocution
Coupez l'appareil avant tous les travaux sur l'appareil.

Débrancher la fiche secteur.

⚠ DANGER

Danger dû à de la poussière nocive pour la santé

Maladies respiratoires dues à l'inhalation de poussière.

Lors des opérations de maintenance, (p. ex. un changement de filtre), porter un masque de protection respiratoire P2 ou de meilleure qualité et des vêtements jetables.

⚠ DANGER

Filtration insuffisante

Maladies respiratoires dues à l'inhalation de poussière.

L'efficacité de la filtration de l'appareil peut être vérifiée par la méthode de test spécifiée dans la norme EN 60 335-2-69 22.AA.201.2. Cet essai doit être effectué au moins une fois par an ou plus fréquemment si cela est spécifié dans les exigences nationales.

Si le résultat de l'essai est négatif, répétez le test avec un filtre neuf.

⚠ AVERTISSEMENT

Danger dû à de la poussière nocive pour la santé

Maladies respiratoires dues à l'inhalation de poussière.

Le parfait fonctionnement des dispositifs de sécurité permettant de prévenir les dangers, p. ex. l'étanchéité de l'appareil, l'endommagement du filtre, le fonctionnement des dispositifs de contrôle doit être contrôlé au moins une fois par an par le fabricant ou une personne formée à cet effet.

ATTENTION

Produits d'entretien siliconés

Les pièces en plastique peuvent être attaquées.

N'utilisez pas de détergents contenant du silicone pour le nettoyage.

Remarque

Les aspirateurs de la classe de poussière H doivent être entretenus selon les besoins, mais au moins une fois par an, remis en état si nécessaire et contrôlés par une personne compétente (qualification selon TRGS 519 point 5.3 alinéa 2). Sur demande, vous devez présenter le résultat du contrôle.

Les machines d'élimination des poussières sont des dispositifs de sécurité visant à prévenir ou à éliminer les risques au sens de l'ordonnance BGV A1.

- Pour la maintenance par l'utilisateur, l'appareil doit être démonté, nettoyé et entretenu, dans la mesure où cela est possible, sans pour autant mettre en danger le personnel de maintenance et

autres personnes. Les mesures de précaution adaptées incluent la désintoxication avant le démontage, prévoir un système de ventilation forcée à filtre sur l'emplacement où l'appareil sera démonté, un nettoyage de la surface de maintenance et une protection appropriée pour le personnel.

- L'extérieur de l'appareil devra être décontaminé par aspiration et soigneusement essuyé ou traité avec un moyen d'étanchéité avant de le prélever de la zone dangereuse. Toutes les pièces de l'appareil doivent être considérées comme souillées lorsqu'elles sont enlevées de la zone dangereuse. Il convient de prendre des mesures appropriées pour éviter une répartition de la poussière.
- Lors de l'exécution de travaux de maintenance et de réparation, tous les objets souillés qui ne peuvent pas être nettoyés convenablement doivent être jetés. Ces objets doivent être éliminés dans des sacs étanches, en conformité avec la réglementation en vigueur sur l'élimination de tels déchets.
- Lors du transport et de la maintenance de l'appareil, les tubulures d'aspiration doivent être fermées avec les bouchons obturateurs.
 1. Notez que vous pouvez réaliser vous-même des travaux de maintenance et d'entretien simples.
 2. Nettoyez régulièrement la surface de l'appareil et l'intérieur du réservoir avec un chiffon humide.
 3. Réalisez un contrôle visuel régulier pour vérifier que les flexibles ne sont pas bouchés.

Travaux de contrôle et de maintenance

Faites réaliser régulièrement un contrôle de l'appareil suivant les directives nationales en vigueur du législateur, pour la prévention contre les accidents. Les travaux de maintenance doivent être réalisés, à des moments réguliers, par une personne spécialisée, suivant les indications du fabri-

cant, tout en respectant les directives et exigences de sécurité adaptées. Les travaux sur l'installation électrique ne doivent être effectués que par un électricien spécialisé. Pour toute question, veuillez vous adresser à l'agence KÄRCHER.

Remplacement du filtre principal

⚠ DANGER

Danger dû à de la poussière nocive pour la santé

Maladies respiratoires dues à l'inhalation de poussière.

La poussière accumulée doit être transportée dans des conteneurs étanches à la poussière. Tout transvasement est interdit. L'élimination du bac collecteur de poussière ne peut être réalisée que par des personnes formées.

Les déchets contenant de l'amiante doivent être éliminés conformément aux directives et aux règles relatives à l'élimination des déchets.

⚠ AVERTISSEMENT

Danger dû à de la poussière nocive pour la santé

Maladies respiratoires dues à l'inhalation de poussière.

Ne plus utiliser l'élément filtrant principal après l'avoir retiré de l'appareil.

Les filtres fixes ne peuvent être remplacés que par un spécialiste dans des locaux appropriés (p. ex. stations de décontamination).

1. Bloquer l'appareil à l'aide des freins de stationnement.
2. Éteindre l'appareil sur l'interrupteur principal.
3. Débrancher la fiche secteur.
4. Déverrouiller et retirer la tête d'aspiration.
5. Retirer le filtre principal contaminé.
6. Placer le filtre principal contaminé dans un sachet immédiatement après l'avoir retiré de l'appareil et fermer hermétiquement le sachet.
7. Éliminer le filtre principal contaminé conformément aux exigences légales.

8. Vérifier que la bague d'étanchéité n'est pas endommagée.
9. Retirer les salissures sur le côté de l'air frais.
10. Insérer le filtre principal neuf dans l'ordre inverse. Veiller à ce que le dispositif de maintien du filtre soit aligné au centre des sacs filtrants.
11. Placer et verrouiller la tête d'aspiration.

Remplacement du filtre H

1. Bloquer l'appareil à l'aide des freins de stationnement.
 2. Éteindre l'appareil sur l'interrupteur principal.
 3. Débrancher la fiche secteur.
- #### Illustration O
4. Déverrouiller et soulever la tête d'aspiration.
 5. Tourner la vis à tête hexagonale dans le sens inverse des aiguilles d'une montre à l'aide d'un outil adapté.
 6. Retirer les joints et le filtre H contaminé de la tête d'aspiration.
 7. Placer le filtre H contaminé dans un sachet immédiatement après l'avoir retiré de l'appareil et fermer hermétiquement le sachet.
 8. Éliminer le filtre H contaminé conformément aux exigences légales.
 9. Retirer les salissures sur le côté de l'air frais.
 10. Insérer le filtre H neuf dans l'ordre inverse. Veiller à ce que les joints soient correctement positionnés.
 11. Appliquer un produit approprié (p. ex. Loctite 243) sur le filetage de la vis à tête hexagonale pour éviter tout desserrage involontaire.
 12. Fixer la vis à tête hexagonale en la tournant dans le sens des aiguilles d'une montre.
 13. Placer et verrouiller la tête d'aspiration.

Remplacement du sachet pour le recyclage

1. Bloquer l'appareil à l'aide des freins de stationnement.

Illustration C

2. Tirer la poignée à étrier vers le haut.
Le collecteur d'impuretés est déverrouillé et abaissé.

Illustration D

3. Retirer le collecteur d'impuretés de l'appareil par la poignée à étrier.

Illustration I

4. Rabattre le sachet pour le recyclage vers le haut.
5. Fermer hermétiquement le sachet pour le recyclage avec le serre-câble.
6. Retirer le sachet pour le recyclage.
7. Éliminer le sachet de recyclage usagée conformément aux dispositions légales.

Illustration E

8. Insérer le sachet pour le recyclage neuf dans le collecteur d'impuretés et l'appliquer avec soin sur la paroi du bac et sur le fond du réservoir.
9. Rabattre le bord du sachet pour le recyclage au-dessus du collecteur d'impuretés, vers l'extérieur.

⚠ **AVERTISSEMENT**

Manipulation incorrecte lors du verrouillage du collecteur d'impuretés

Risque d'écrasement

Ne mettre en aucun cas les mains entre le collecteur d'impuretés et la bague de filtre, ni à proximité du mécanisme de levage, pendant le verrouillage.

Verrouiller le collecteur d'impuretés en actionnant la poignée à étrier avec les deux mains.

Illustration H

ATTENTION

Charge statique du collecteur d'impuretés

Inflammation de poussières

Veillez à ce que la mise à la terre sur le châssis soit en contact avec le collecteur d'impuretés.

10. Insérer le collecteur d'impuretés et le verrouiller à l'aide de la poignée à étrier.

Remplacement du sac filtrant de sécurité

⚠ **DANGER**

Danger dû à de la poussière nocive pour la santé

Maladies respiratoires dues à l'inhalation de poussière.

La poussière accumulée doit être transportée dans des conteneurs étanches à la poussière. Tout transvasement est interdit.

L'élimination du bac collecteur de poussière ne peut être réalisée que par des personnes formées.

Les déchets contenant de l'amiante doivent être éliminés conformément aux directives et aux règles relatives à l'élimination des déchets.

1. Bloquer l'appareil à l'aide des freins de stationnement.
2. Retirer le tuyau d'aspiration.
3. Fermer le connecteur pour flexible d'aspiration sur le collecteur d'impuretés (voir chapitre *Choix du connecteur pour flexible d'aspiration*).

Illustration C

4. Tirer la poignée à étrier vers le haut.
Le collecteur d'impuretés est déverrouillé et abaissé.

Illustration D

5. Retirer le collecteur d'impuretés de l'appareil par la poignée à étrier.

Illustration J

6. Rabattre le sac filtrant de sécurité vers le haut.

Illustration K

7. Retirer le film de protection.
8. Fermer le sac filtrant de sécurité avec la languette autocollante.
9. Tirer le sac filtrant de sécurité vers l'arrière.

Illustration L

10. Fermer hermétiquement l'orifice d'aspiration du sac filtrant de sécurité avec le couvercle.

Illustration M

11. Fermer solidement le sac filtrant de sécurité avec le serre-câble fixé.

12. Retirer le sac filtrant de sécurité du collecteur d'impuretés.
13. Nettoyer l'intérieur du collecteur d'impuretés avec un chiffon humide.
14. Éliminer le sac filtrant de sécurité dans le sachet fermé de manière étanche à la poussière conformément aux directives légales.

Illustration F

15. Insérer un sac filtrant de sécurité neuf.

Illustration G

16. Rabattre le bord du sac filtrant de sécurité au-dessus du collecteur d'impuretés, vers l'extérieur.

△ AVERTISSEMENT

Manipulation incorrecte lors du verrouillage du collecteur d'impuretés

Risque d'écrasement

Ne mettre en aucun cas les mains entre le collecteur d'impuretés et la bague de filtre, ni à proximité du mécanisme de levage, pendant le verrouillage.

Verrouiller le collecteur d'impuretés en actionnant la poignée à étrier avec les deux mains.

Illustration H

ATTENTION

Charge statique du collecteur d'impuretés

Inflammation de poussières

Veillez à ce que la mise à la terre sur le châssis soit en contact avec le collecteur d'impuretés.

17. Insérer le collecteur d'impuretés et le verrouiller à l'aide de la poignée à étrier.

Dépannage en cas de défaut

△ DANGER

Démarrage intempestif de l'appareil/Décharge électrique

Un démarrage intempestif du moteur thermique peut causer des blessures. Les composants électriques sous tension peuvent entraîner un risque d'électrocution.

Coupez et débranchez la fiche secteur de l'appareil avant tous les travaux sur l'appareil.

Chargez un spécialiste de tous les contrôles et travaux sur les pièces électriques.

Remarque

Si un défaut se produit, arrêtez immédiatement l'appareil. Le dérangement doit être réparé avant de remettre l'appareil sous tension.

Si le défaut ne peut pas être éliminé, l'appareil doit être contrôlé par le service après-vente.

La turbine d'aspiration ne fonctionne pas

1. Contrôler la prise de courant et le fusible de l'alimentation électrique.
2. Contrôler le câble réseau et la fiche secteur de l'appareil.
3. Démarrer l'appareil.

La puissance d'aspiration diminue

1. Fermer le connecteur pour flexible d'aspiration non obturé (voir chapitre *Obturation du connecteur de flexible d'aspiration*).
2. Retirer les obstructions de la buse d'aspiration, du tube d'aspiration ou du tuyau d'aspiration.
3. Remplacer le sachet pour le recyclage rempli (voir chapitre *Remplacement du sachet pour le recyclage*).
4. Remplacer le sac filtrant de sécurité rempli (voir chapitre *Remplacement du sac filtrant de sécurité*).
5. Vérifier que la tête d'aspiration et le collecteur d'impuretés sont bien en place.
6. Nettoyer le filtre principal (voir chapitre *Nettoyage du filtre principal*).
7. Vérifier et éventuellement corriger le positionnement du filtre.
8. Remplacer le filtre principal (voir chapitre *Remplacement du filtre principal*).

Sortie de poussière lors de l'aspiration

1. Vérifier et éventuellement corriger le positionnement du filtre.
2. Nettoyer le filtre principal (voir chapitre *Nettoyage du filtre principal*).
3. Remplacer le filtre principal (voir chapitre *Remplacement du filtre principal*).

Élimination

Éliminer l'appareil conformément aux dispositions légales à la fin de sa durée de vie.

Garantie

Les conditions de garantie publiées par notre société commerciale compétente s'appliquent dans chaque pays. Nous rémédions gratuitement aux défauts possibles sur votre appareil dans la durée de garantie dans la mesure où la cause du défaut est un vice de matériau ou de fabrication. En cas de garantie, veuillez vous adresser à votre distributeur ou au point de service après-vente autorisé le plus proche avec la facture d'achat.

(Voir l'adresse au dos)

Caractéristiques techniques

Raccordement électrique

Tension du secteur	V	220-240
Phase	~	1
Fréquence du secteur	Hz	50-60
Puissance nominale	W	1200
Puissance maximale	W	1350
Type de protection		IP64
Classe de protection		I

Dimensions et poids

Poids opérationnel typique	kg	61,2
Longueur x largeur x hauteur	mm	645 x 655 x 1140
Surface effective du filtre principal	m ²	1,5
Surface de filtration H effective	m ²	1,6

Conditions ambiantes

Température ambiante	°C	-10 < Ta < 40
Température de stockage	°C	-10-40

Caractéristiques de puissance de l'appareil

Volume du réservoir	l	40
Vide (max.)	kPa	24,9
Débit volumétrique max. avec tuyau d'aspiration DN50, L=3,0 m / L=5,0 m	m ³ /h	205 / 190
Débit volumétrique max. avec tuyau d'aspiration DN40, L=3,0 m / L=5,0 m	m ³ /h	175 / 165
Raccordement tuyau d'aspiration		NW DN70
Largeur nominale du tuyau d'aspiration		DN40/50
Référence du filtre principal		9.990-222.0
Référence du filtre H		9.993-005.0

Valeurs déterminées selon EN 60335-2-69

Valeur de vibrations main-bras	m/s ²	<2,5
Incertitude K	m/s ²	1
Niveau de pression acoustique L _{pA}	dB(A)	73
Incertitude K _{pA}	dB(A)	2

Câble secteur

Type		H07R N-F 3G1, 5 mm ²
Référence de pièce		6.650-035.0
Longueur de câble	m	10

Sous réserve de modifications techniques.

Déclaration de conformité UE

Nous déclarons par la présente que la machine désignée ci-après ainsi que la version que nous avons mise en circulation, est conforme, de par sa conception et son type, aux exigences fondamentales de sécurité et de santé en vigueur des normes

UE. Toute modification de la machine sans notre accord annule cette déclaration.

Produit : Aspirateur de poussières

Type : 9.990-xxx

Normes UE en vigueur

2006/42/CE (+2009/127/CE)

2014/30/UE

2011/65/UE

2014/34/UE

Normes harmonisées appliquées

EN 60335-1

EN 60335-2-69

EN 55014-1: 2017 + A11: 2020

EN 55014-2: 2015

EN IEC 61000-3-2: 2019

EN 61000-3-3: 2013 + A1: 2019

EN 61000-3-11: 2000

EN 62233: 2008

EN IEC 63000: 2018

EN 60079-0: 2018

EN 60079-31: 2014

Normes nationales appliquées

-

Marquage



II 3D Ex tc IIIC T125°C Dc

Les signataires agissent sous ordre et avec le pouvoir de la direction de l'entreprise.

Associé gérant

M. Pfister

Kärcher Industrial Vacuuming GmbH

Robert-Bosch-Straße 4-8

73550 Waldstetten (Germany)

Tél. : +49 7171 94888-0



Télécopie : +49 7171 94888528

Waldstetten, 22/09/01

Indice

Avvertenze generali	47
Avvertenze di sicurezza	47
Impiego conforme alla destinazione...	48
Tutela dell'ambiente	49
Accessori e ricambi	49
Volume di fornitura	50
Descrizione dell'apparecchio	50
Simboli riportati sull'apparecchio.....	50
Messa in funzione	51
Esercizio.....	52
Trasporto.....	55
Stoccaggio	55
Cura e manutenzione.....	56
Guida alla risoluzione dei guasti	59
Smaltimento	60
Garanzia.....	60
Dati tecnici.....	60
Dichiarazione di conformità UE.....	60

Avvertenze generali

  Prima del primo utilizzo dell'apparecchio, leggere le presenti istruzioni originali, dopodiché intervenire e conservarle per un uso successivo o per proprietari successivi.

- Prima della prima messa in funzione leggere assolutamente le avvertenze di sicurezza n. 5.956-249.0.
- In caso di mancata osservanza del manuale d'uso e delle avvertenze di sicurezza possono derivare danni all'apparecchio e pericoli per l'operatore e per altre persone.
- Eventuali danni da trasporto vanno comunicati immediatamente al rivenditore.

Avvertenze di sicurezza

Livelli di pericolo

PERICOLO

- *Indica un pericolo imminente che determina lesioni gravi o la morte.*

AVVERTIMENTO

- *Indica una probabile situazione pericolosa che potrebbe determinare lesioni gravi o la morte.*

PRUDENZA

- *Indica una probabile situazione pericolosa che potrebbe causare lesioni leggere.*

ATTENZIONE

● Indica una probabile situazione pericolosa che potrebbe determinare danni alle cose.

Avvertenze di sicurezza generali

⚠ **PERICOLO** ● Impiego dell'apparecchio e delle sostanze per le quali è previsto l'uso, compreso il metodo sicuro di smaltimento del materiale registrato solo da parte di personale addestrato. ● Se l'aria di scarico viene fatta ricircolare nel locale, deve essere presente nel locale un tasso di ricambio dell'aria L sufficiente. Per rispettare i valori limite richiesti, la portata volumetrica di ricircolo non deve superare il 50% del volume dell'aria di rinnovo (volume ambiente V_R x velocità scambio aria L_W). Senza misure di ventilazione speciali si applica quanto segue: $L_W = 1h^{-1}$. ● Questo apparecchio contiene polvere dannosa per la salute. Le operazioni di svuotamento e di manutenzione, compresa la rimozione dei serbatoi di raccolta delle polveri, possono essere eseguite solo da specialisti che indossano gli appositi dispositivi di protezione. ● Aspirare solo con tutti gli elementi filtranti al loro posto, altrimenti si danneggia il motore di aspirazione e si corre un rischio per la salute a causa dell'aumento delle emissioni di polveri sottili. ● Osservare le norme di sicurezza applicabili ai materiali da trattare. ● Attenersi alle disposizioni per la sicurezza relative ai materiali da aspirare. Durante il funzionamento corretto o improprio, le parti dell'apparecchio possono surriscaldarsi fino a 125 °C. ● Gli accessori omologati dal produttore/costruttore sono elettricamente conduttivi. Non impiegare altri accessori. ● L'impiego di un cavo di prolunga non è consentito.

⚠ **AVVERTIMENTO** ● L'apparecchio non deve essere utilizzato o conservato all'aperto in condizioni di umidità. ● Per un supporto sicuro dell'apparecchio, applicare i freni di stazionamento sulla ruota. In caso di freno di stazionamento aperto, l'apparecchio potrebbe muoversi in modo incontrollato. ● L'apparecchio non è adatto per

l'aspirazione di fluidi infiammabili (infiammabili, facilmente infiammabili, altamente infiammabili secondo la direttiva 67/548/CEE sulle sostanze pericolose) (punto di infiammabilità inferiore a 55 °C), nonché di miscele di polveri infiammabili con fluidi infiammabili. ● L'apparecchio non è adatto per aspirare polveri con energia di accensione minima estremamente bassa ($ME < 1$ mJ), come ad esempio toner, zolfo, polvere di alluminio, stearato di piombo.

● L'apparecchio non è adatto per aspirare fonti di accensione e polveri con una temperatura di incandescenza ≤ 190 °C. ● Prima di ogni messa in funzione controllare se i cavi di compensazione di potenziale (conduttori di terra) sono collegati.

⚠ **PRUDENZA** ● In caso di pause di lavoro prolungate e al termine dell'utilizzo, disattivare l'apparecchio dall'interruttore dell'apparecchio e staccare la spina di rete.

● L'apparecchio può essere collegato solo al di fuori di una zona 22.

Nota ● Si noti che alle polveri con un'energia di accensione inferiore a 1 mJ possono essere applicate norme aggiuntive.

Comportamento in caso di pericolo

⚠ **PERICOLO**

Rischio di lesioni e danni in caso di corto circuito o altri guasti elettrici

Rischio di scossa elettrica, rischio di ustioni
Spegner l'apparecchio e staccare la spina.

Comportamento in caso di rottura del filtro/perdita:

1. Spegner immediatamente l'apparecchio.
L'apparecchio non può più essere utilizzato.
2. Sostituire il filtro.

Impiego conforme alla destinazione

L'apparecchio è concepito per:

- Per l'estrazione di polveri secche, non infiammabili, depositate e pericolose per la salute; classe di polvere H secondo EN 60335-2-69

- Per l'aspirazione di polveri appartenenti ai gruppi IIIC, IIIB e IIIA
- Estrazione di polveri combustibili nella zona 22
- Aspirazione di sostanze umide
- Per uso industriale, ad esempio in aree di stoccaggio e produzione
- Utilizzo fuori terra
- Gli aspiratori per polveri industriali e gli aspiratori per polveri portatili in conformità con TRGS 519 Appendice 7,1 possono essere utilizzati per le seguenti applicazioni:
 1. Attività a bassa esposizione secondo TRGS 519 numero 2.8 in locali chiusi o lavori di piccola entità secondo TRGS 519 numero 2.10.
 2. Lavori di pulizia. Nella Repubblica Federale Tedesca, agli aspiratori per amianto si applicano le norme TRGS 519 (regole tecniche per sostanze pericolose).
- Dopo aver utilizzato l'aspiratore per amianto nell'area sigillata secondo TRGS 519, l'aspiratore per amianto non può più essere utilizzato nella cosiddetta zona bianca. Sono consentite eccezioni solo se l'aspiratore per amianto è stato completamente e preventivamente decontaminato da un esperto in conformità con TRGS 519 n. 2.7 (ovvero non solo l'involucro esterno, ma anche, ad esempio, la camera di raffreddamento, i locali di installazione delle apparecchiature elettriche, le apparecchiature stesse, ecc.). Questa operazione deve essere registrata per iscritto e firmata dallo specialista.

Qualsiasi altro utilizzo è considerato non conforme.

L'apparecchio non è adatto per:

- Aspirazione di fonti di accensione e polveri con una temperatura di incandescenza $\leq 190\text{ °C}$
- Aspirazione di sostanze esplosive o equivalenti ai sensi del §1 SprengG, miscele vapore-aria esplosive, nonché polveri di Al e Mg

- Aspirazione di fluidi infiammabili (infiammabili, facilmente infiammabili, altamente infiammabili secondo la direttiva 67/548/CEE sulle sostanze pericolose) (punto di infiammabilità inferiore a 55 °C), nonché di miscele di polveri infiammabili con fluidi infiammabili
- Aspirazione di polvere di magnesio o polvere
- Aspirazione di miscele di fluidi infiammabili e polveri infiammabili
- Aspirazione di particelle incandescenti o calde, questo potrebbe altrimenti provocare un incendio o un'esplosione
- Collegamento a una macchina che genera polvere

Il funzionamento perfetto dell'apparecchio è garantito solo con un tubo flessibile di aspirazione del diametro nominale DN40 e DN50.

Tutela dell'ambiente



I materiali di imballaggio sono riciclabili. Smaltire gli imballaggi nel rispetto dell'ambiente.



Gli apparecchi elettrici ed elettronici contengono materiali riciclabili preziosi e, spesso, componenti come batterie, accumulatori oppure olio che, se usati o smaltiti non correttamente, possono costituire un potenziale pericolo per la salute umana e per l'ambiente. Questi componenti sono tuttavia necessari per un corretto funzionamento dell'apparecchio. Gli apparecchi contrassegnati con questo simbolo non devono essere smaltiti con i rifiuti domestici.

Avvertenze sulle sostanze componenti (REACH)

Per informazioni aggiornate sulle sostanze componenti si veda: www.kaercher.de/REACH

Accessori e ricambi

⚠ PERICOLO

Rischio di esplosione a causa di accessori non approvati

Utilizzare solo accessori approvati dal produttore e contrassegnati con l'adesivo Ex per l'uso con il tipo 22.

Utilizzando solamente accessori e ricambi originali, si garantisce un funzionamento sicuro e privo di disturbi dell'apparecchio. Si possono trovare informazioni riguardo ad accessori e ricambi su www.kaer-cher.com.

Nota

Nessun accessorio è incluso nella fornitura. Gli accessori devono essere ordinati a parte, a seconda dell'applicazione.

Volume di fornitura

Disimballare la confezione e controllare che il contenuto sia completo. In caso di danni di trasporto, informate il vostro rivenditore.

Descrizione dell'apparecchio

Per le figure vedi pagina dei grafici

Figura A

- ① Ruota orientabile con freno di stazionamento
- ② Vano raccolta sporco
- ③ Tappo di chiusura sul vano raccolta sporco
- ④ Tappo di chiusura sull'anello del filtro
- ⑤ Bloccaggio dell'anello intermedio
- ⑥ Pulizia filtro
- ⑦ Manometro
- ⑧ Interruttore dell'apparecchio turbina di aspirazione
- ⑨ Spia del filtro H presente
- ⑩ Testina aspirante
- ⑪ Filtro
- ⑫ Anello di tenuta
- ⑬ Pressore filtro
- ⑭ Cavo di alimentazione
- ⑮ Targhetta
- ⑯ Maniglia di trasporto
- ⑰ Maniglia di trasporto
- ⑱ Maniglia ad arco del vano raccolta sporco
- ⑲ Archetto di spinta
- ⑳ Anello del filtro
- ㉑ Bocchetta di aspirazione sull'anello del filtro
- ㉒ Bocchetta di aspirazione sul vano raccolta sporco
- ㉓ Telaio

Simboli riportati sull'apparecchio



L'apparecchio è indicato per aspirare polveri fino alla classe H.

ATTENZIONE: Questo apparecchio contiene polvere pericolosa per la salute. Lo svuotamento e la manutenzione, compresa la rimozione del sacco della polvere, possono essere effettuati solo da personale competente che indossa gli appositi dispositivi di protezione individuale. Non accendere l'apparecchio prima di aver installato l'intero sistema di filtraggio e di aver controllato la funzione di controllo della portata volumetrica.



DN 40	MAX	XX,X kPa/ XX,X mbar
DN 50	MAX	XX,X kPa/ XX,X mbar
DN 70	MAX	XX,X kPa/ XX,X mbar

L'adesivo mostra i valori per la depressione max. in relazione alla sezione di tubo flessibile di aspirazione in uso. Il valore attuale può essere letto sul manometro. Per i valori applicabili a questo apparecchio vedi capitolo *Lettura della portata minima*. Se si scende al di sotto del valore, occorre pulire il filtro (vedi capitolo *Pulire il filtro principale*) o sostituirlo (vedi capitolo *Sostituire il filtro principale*). Le varie sezioni del tubo flessibile di aspirazione consentono di adattare gli accessori alla sezione dell'attacco.



Non aspirare fonti di accensione! Idoneo per l'aspirazione di polveri infiammabili appartenenti alla classe di esplosione della polvere in zona 22.



Sacchetto di smaltimento
(Cod. ordin.: 9.989-606.0)



Sacco filtrante di sicurezza
(Cod. ordin.: 6.904-420.0)



Filtro principale
(Cod. ordin. 9.990-222.0)



Filtro H14
(Cod. ordinazione 9.993-005.0)

Messa in funzione

⚠ AVVERTIMENTO

Pericolo dovuto a polveri pericolose per la salute

Malattie respiratorie dovute all'inalazione di polveri.

Non aspirare senza elemento filtrante, altrimenti sussiste un pericolo per la salute a causa della maggiore emissione di polveri sottili.

ATTENZIONE

Elemento filtrante mancante

Danni al motore di aspirazione

Non aspirare senza un elemento filtrante.

1. Portare l'apparecchio in posizione di lavoro.
2. Fissare l'apparecchio con i freni di stazionamento.
3. Controllare che la testina aspirante sia montata in modo corretto.
4. Inserire il tubo di aspirazione (non incluso nella fornitura) nel raccordo di aspirazione selezionato (vedi capitolo *Selezionare il raccordo di aspirazione*).
5. Sigillare bene l'altra bocchetta di aspirazione con il tappo di chiusura (vedi capitolo *Chiudere il raccordo di aspirazione*).
6. Controllare il livello di riempimento nel vano raccolta sporco (vedere il capitolo *Controllo del livello di riempimento del vano raccolta sporco*).
7. Eventualmente svuotare il vano raccolta sporco (vedere capitolo *Svuotamento del vano raccolta sporco*).
8. Prima di aspirare a secco, inserire il sacco per lo smaltimento o il sacco filtrante

- di sicurezza, a seconda dell'applicazione (vedi capitolo *Aspirazione a secco*)
9. Collegare l'accessorio desiderato (non incluso nella fornitura) al tubo flessibile di aspirazione.

Selezionare il raccordo di aspirazione

A seconda dell'applicazione, il tubo flessibile di aspirazione può essere inserito in 2 diverse bocchette di aspirazione.

- Bocchetta di aspirazione sull'anello del filtro
 - Aspirazione a secco con sacchetto per lo smaltimento: polveri grossolane, grandi quantità di materiale aspirato per poco tempo

Il sacchetto di smaltimento non è incluso nella fornitura e può essere ordinato separatamente, codice 9.989-606.0 (5 pezzi).

- Aspiraliquidi
- Bocchetta di aspirazione sul vano raccolta sporco
 - Aspirazione a secco con sacco filtrante di sicurezza: polvere fine, amianto, continuamente grandi quantità di materiale aspirato

L'apparecchio è dotato di sacco filtrante di sicurezza con coperchio, numero di ordinazione 6.904-420.0 (5 pezzi).

- Aspiraliquidi

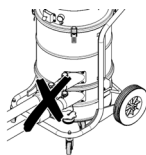

Non collegare contemporaneamente due tubi flessibili di aspirazione all'aspirapolvere. Una bocchetta di aspirazione deve essere chiusa ermeticamente con il tappo di tenuta.

In caso di utilizzo del sacchetto di smaltimento, la bocchetta di aspirazione inferiore deve essere chiusa ermeticamente.

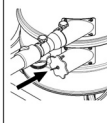



In caso di utilizzo del sacco filtrante di sicurezza, la bocchetta di aspirazione superiore deve essere chiusa ermeticamente.

Chiudere il raccordo di aspirazione

⚠ AVVERTIMENTO

Pericolo di lesioni

Danni cutanei, polmonari, oculari provocati dalla polvere fine

Dopo aver tolto il tubo flessibile di aspirazione, il raccordo di aspirazione deve essere chiuso con il tappo di tenuta.

Figura B

1. Inserire con precisione il tappo di tenuta nel raccordo di aspirazione.
2. Inserire il tappo di tenuta fino all'arresto.

Controllo del livello di riempimento del vano raccolta sporco

Quando il vano raccolta sporco è riempito fino al bordo inferiore del raccordo di aspirazione sul vano raccolta sporco, deve essere svuotato. L'apparecchio non si spegne automaticamente se si supera il livello massimo di riempimento.

1. Controllare regolarmente il livello di riempimento nel vano raccolta sporco.

Sistema antistatico

Le cariche statiche vengono scaricate attraverso il raccordo con messa a terra. In questo modo si evitano scintille e scosse elettriche con accessori a conduzione elettrica approvati dal produttore.

Rilevamento del filtro

L'apparecchio è dotato di un rilevamento del filtro elettrico. Se manca l'elemento filtrante secondario (filtro H), la spia "Filtro H presente" si accende in rosso. L'apparecchio non si accende.

Nota

Inserire correttamente il filtro H nell'apparecchio (vedere il capitolo Sostituzione del filtro H).

Esercizio

⚠ AVVERTIMENTO

Pericolo dovuto a polveri pericolose per la salute

Malattie respiratorie dovute all'inalazione di polveri.

Non aspirare senza entrambi gli elementi filtranti, altrimenti sussiste un pericolo per la salute a causa della maggiore emissione di polveri sottili.

ATTENZIONE

Pericolo dovuto all'ingresso di polvere fine

Pericolo di danneggiamento del motore di aspirazione.

Durante l'aspirazione non rimuovere mai l'elemento filtrante principale.

Aspirazione a secco

⚠ AVVERTIMENTO

Aumento dell'emissione di polvere a causa di un uso improprio delle bocchette di aspirazione

Malattie respiratorie dovute all'inalazione di polveri, malfunzionamento dell'apparecchio

Non collegare contemporaneamente 2 tubi flessibili di aspirazione all'apparecchio.

Una bocchetta di aspirazione deve essere chiusa ermeticamente con il tappo di tenuta.

Assicuratevi di usare il sacchetto per lo smaltimento solo in combinazione con la bocchetta di aspirazione superiore, altrimenti verrà risucchiato verso l'alto durante il processo di aspirazione.

In caso di utilizzo del sacchetto per lo smaltimento, la bocchetta di aspirazione inferiore deve essere chiusa ermeticamente.

In caso di utilizzo del sacco filtrante di sicurezza, la bocchetta di aspirazione superiore deve essere chiusa ermeticamente.

Nota

Questo apparecchio consente di aspirare tutti i tipi di polvere fino alla classe di polvere H. L'impiego di un sacchetto di raccolta della polvere è prescritto per legge.

Nota

L'apparecchio è disponibile per l'aspirazione di polveri secche, infiammabili, con valori MAK maggiori o uguali a $0,1 \text{ mg/m}^3$.

1. A seconda del materiale da aspirare, selezionare il raccordo di aspirazione (vedi capitolo *Selezionare il raccordo di aspirazione*).
2. A seconda del raccordo di aspirazione scelto, inserire il sacco per lo smaltimento o il sacco filtrante di sicurezza (vedi capitolo *Inserire il sacchetto per lo smaltimento / sacco filtrante di sicurezza*).

Passare dall'aspirazione a umido a quella a secco

ATTENZIONE

Passaggio dall'aspirazione a secco a quella a umido

Rischio di danni al filtro

Non aspirare la polvere secca quando l'elemento filtrante è bagnato, poiché questo può intasare il filtro e renderlo inutilizzabile.

1. Lasciar asciugare bene il filtro umido prima dell'utilizzo dell'aspirapolvere o sostituirlo con uno asciutto.
2. Se necessario, sostituire il filtro.

Inserire il sacchetto per lo smaltimento / sacco filtrante di sicurezza

1. Fissare l'apparecchio con i freni di stazionamento.

Figura C

2. Tirare la maniglia ad arco verso l'alto. Il vano raccolta sporco è sbloccato e abbassato.

Figura D

3. Estrarre il vano raccolta sporco dall'apparecchio attraverso la maniglia ad arco.

Inserimento del sacchetto di smaltimento

Figura E

4. Inserire il sacchetto per lo smaltimento nel vano raccolta sporco e appoggiarlo attentamente alle pareti e al fondo di quest'ultimo.
5. Disporre il bordo del sacchetto per lo smaltimento sul bordo del vano raccolta sporco, verso l'esterno.

Inserire il sacco filtrante di sicurezza

Figura F

6. Inserire il sacco filtrante di sicurezza.

Figura G

7. Disporre il bordo del sacco filtrante di sicurezza sul bordo del vano raccolta sporco, verso l'esterno.

⚠ AVVERTIMENTO

Manipolazione impropria quando si chiude il vano raccolta sporco

Pericolo di schiacciamento

Durante il bloccaggio non tenere mai le mani tra il contenitore per lo sporco e l'anello del filtro né nelle vicinanze del meccanismo di sollevamento.

Bloccare il vano raccolta sporco azionando la maniglia ad arco con entrambe le mani.

Figura H

ATTENZIONE

Carica statica del vano raccolta sporco

Accensione di polveri

Assicurarsi che la messa a terra del telaio abbia contatto con il vano raccolta sporco.

8. Inserire il vano raccolta sporco e bloccarlo con la maniglia ad arco.

Rimuovere il sacchetto per lo smaltimento / sacco filtrante di sicurezza

1. Fissare l'apparecchio con i freni di stazionamento.
2. Eventualmente rimuovere il tubo flessibile di aspirazione.
3. Chiudere il raccordo di aspirazione sul vano raccolta sporco (vedi capitolo *Chiudere il raccordo di aspirazione*).

Figura C

4. Tirare la maniglia ad arco verso l'alto. Il vano raccolta sporco è sbloccato e abbassato.

Figura D

5. Estrarre il vano raccolta sporco dall'apparecchio attraverso la maniglia ad arco.

Togliere il sacchetto di smaltimento

Figura I

6. Sollevare il sacchetto per lo smaltimento.
7. Chiudere bene il sacchetto per lo smaltimento con la fascetta.
8. Rimuovere il sacchetto per lo smaltimento.

9. Smaltire il sacchetto di smaltimento secondo le norme di legge.

Rimozione del sacco filtrante di sicurezza

Figura J

10. Sollevare il sacchetto filtrante di sicurezza.

Figura K

11. Staccare la pellicola protettiva.
12. Chiudere il sacchetto filtrante di sicurezza con la linguetta autoadesiva.
13. Tirare indietro il sacchetto filtrante di sicurezza.

Figura L

14. Chiudere bene l'apertura del raccordo di aspirazione del sacco filtrante di sicurezza con il tappo di chiusura.

Figura M

15. Chiudere bene il sacco filtrante di sicurezza con la fascetta stringicavo applicata.
16. Rimuovere il sacco filtrante di sicurezza dal vano raccolta sporco.
17. Pulire il vano raccolta sporco internamente con un panno umido.
18. Smaltire il sacco filtrante di sicurezza nel sacchetto sigillato a prova di polvere secondo le disposizioni di legge.

⚠ AVVERTIMENTO

Manipolazione impropria quando si chiude il vano raccolta sporco

Pericolo di schiacciamento

Durante il bloccaggio non tenere mai le mani tra il contenitore per lo sporco e l'anello del filtro né nelle vicinanze del meccanismo di sollevamento.

Bloccare il vano raccolta sporco azionando la maniglia ad arco con entrambe le mani.

Figura H

ATTENZIONE

Carica statica del vano raccolta sporco

Accensione di polveri

Assicurarsi che la messa a terra del telaio abbia contatto con il vano raccolta sporco.

19. Inserire il vano raccolta sporco e bloccarlo con la maniglia ad arco.

Accensione dell'apparecchio

1. Inserire la spina di rete nella presa.
2. Accendere l'apparecchio tramite l'interruttore turbina di aspirazione.
3. Il processo di aspirazione ha inizio.

Lettura della portata minima

Nella parte frontale dell'apparecchio è montato un manometro, che mostra la depressione di aspirazione all'interno dell'apparecchio. Se si raggiunge la massima depressione (vedi tabella), il filtro principale deve essere pulito (vedi capitolo *Pulire il filtro principale*). Il valore dipende dalla potenza dell'apparecchio e dal tubo flessibile di aspirazione utilizzato. Se la depressione non si riduce significativamente con la pulizia, il filtro deve essere sostituito (vedi capitolo *Sostituire il filtro principale*).

ATTENZIONE

Superamento della depressione massima

Perdita di aspirazione

In caso di superamento del valore specificato, la velocità dell'aria scende al di sotto di 20 m/s. Pulire o sostituire il filtro.

Diametro nominale tubo flessibile di aspirazione	Massima depressione
DN40	13,0 kPa (130 mbar)
DN50	8,3 kPa (83 mbar)

Pulire il filtro principale

Se sul manometro viene visualizzata la depressione massima (vedi capitolo *Lettura della portata minima*), il filtro principale deve essere pulito.

Figura N

1. Chiudere l'apertura di ingresso o il tubo flessibile di aspirazione durante il processo di aspirazione.
2. Tirare lo sportello di pulizia del filtro 3-4 volte, tenendolo aperto per 1-2 s ogni volta.

Spegnimento dell'apparecchio

1. Spegner l'apparecchio dagli interruttori dell'apparecchio della turbina di aspirazione.
2. Estrarre la spina.

Dopo ogni utilizzo

Svuotamento del vano raccolta sporco

Il vano raccolta sporco deve essere svuotato quando necessario e dopo ogni uso.

L'apertura di ingresso o il tubo flessibile di aspirazione è chiusa/o.

1. Accendere l'apparecchio tramite l'interruttore turbina di aspirazione.
2. Pulire il filtro principale (vedere capitolo *Pulire il filtro principale*).
3. Spegnerne l'apparecchio dagli interruttori dell'apparecchio della turbina di aspirazione.
4. Fissare l'apparecchio con i freni di stationamento.

Figura C

5. Tirare la maniglia ad arco verso l'alto.
Il vano raccolta sporco è sbloccato e abbassato.

Figura D

6. Estrarre il vano raccolta sporco dall'apparecchio attraverso la maniglia ad arco.
7. Svuotare il vano raccolta sporco. Per fare questo, rimuovere il sacchetto per lo smaltimento / sacco filtrante di sicurezza se necessario (vedere capitolo *Rimuovere il sacchetto per lo smaltimento / sacco filtrante di sicurezza*).

⚠ AVVERTIMENTO

Manipolazione impropria quando si chiude il vano raccolta sporco

Pericolo di schiacciamento

Durante il bloccaggio non tenere mai le mani tra il contenitore per lo sporco e l'anello del filtro né nelle vicinanze del meccanismo di sollevamento.

Bloccare il vano raccolta sporco azionando la maniglia ad arco con entrambe le mani.

Figura H

ATTENZIONE

Carica statica del vano raccolta sporco

Accensione di polveri

Assicurarsi che la messa a terra del telaio abbia contatto con il vano raccolta sporco.

8. Inserire il vano raccolta sporco e bloccarlo con la maniglia ad arco.

Pulizia dell'apparecchio

⚠ AVVERTIMENTO

Smaltimento non corretto delle acque di scarico

Inquinamento ambientale

Attenersi alle prescrizioni locali sul trattamento delle acque di scarico.

1. Pulire l'apparecchio all'interno e all'esterno attraverso l'aspirazione e con un panno umido.
Quando si aspira l'apparecchio, usare un aspirapolvere con una classificazione uguale o migliore.
2. Se necessario, sciacquare gli accessori (non inclusi) con acqua e lasciarli asciugare.

Conservazione dell'apparecchio

1. Avvolgere il cavo di alimentazione attorno al reggicavo.
2. Posizionare l'apparecchio in un locale asciutto e proteggerlo dall'uso non autorizzato.

Trasporto

⚠ PRUDENZA

Mancata osservanza del peso

Pericolo di lesioni e di danneggiamento

Nel trasporto osservare il peso dell'apparecchio.

Il vano raccolta sporco è svuotato.

1. Per un trasporto senza polvere, chiudere entrambi i raccordi di aspirazione (vedere capitolo *Chiudere il raccordo di aspirazione*).
2. Rilasciare i freni di stationamento e spingere l'apparecchio sulla maniglia di spinta.
3. Per caricare l'apparecchio, afferrarlo per il telaio e la maniglia di spinta.
4. Per il trasporto in veicoli, fissare l'apparecchio in modo che non possa scivolare e ribaltarsi.

Stoccaggio

⚠ PRUDENZA

Mancata osservanza del peso

Pericolo di lesioni e di danneggiamento.

Nello stoccaggio, osservare il peso dell'apparecchio.

1. Conservare l'apparecchio solo in vani interni.

Cura e manutenzione

⚠ **PERICOLO**

Rischio di avviamento accidentale dell'apparecchio, contatto con parti sotto tensione

Pericolo di lesioni, scossa elettrica

Spegnere l'apparecchio prima di eseguire qualsiasi lavoro su di esso.

Staccare la spina.

⚠ **PERICOLO**

Pericolo dovuto a polveri pericolose per la salute

Malattie respiratorie dovute all'inalazione di polveri.

Per i lavori di manutenzione (ad es. sostituzione del filtro), indossare un respiratore P2 o indumenti monouso di qualità superiore.

⚠ **PERICOLO**

Scarsa filtrazione

Malattie respiratorie dovute all'inalazione di polveri.

L'efficacia della filtrazione dell'apparecchio può essere verificata con il metodo di prova specificato nella norma EN 60 335-2-69

22.AA.201.2. Questo controllo deve essere eseguito almeno una volta l'anno o più frequentemente se specificato nei requisiti nazionali.

Se il risultato del test è negativo, ripetere il test con un nuovo filtro.

⚠ **AVVERTIMENTO**

Pericolo dovuto a polveri pericolose per la salute

Malattie respiratorie dovute all'inalazione di polveri.

I dispositivi di sicurezza per prevenire i pericoli devono essere controllati almeno una volta all'anno dal produttore o da una persona istruita per verificare che funzionino correttamente in termini di sicurezza, ad esempio, tenuta del dispositivo, danni al filtro, funzionamento dei dispositivi di comando.

ATTENZIONE

Prodotti per la manutenzione al silicone

Le parti in plastica possono essere attaccate.

Per la pulizia, non utilizzare prodotti per la manutenzione al silicone.

Nota

Gli aspirapolveri della classe di polvere H devono essere sottoposti a manutenzione secondo le necessità, ma almeno una volta all'anno, riparati se necessario e ispezionati da un esperto (qualifica secondo il TRGS 519 numero 5.3 paragrafo 2). Su richiesta, presentare il risultato del test.

Le macchine che aspirano polvere sono dispositivi di sicurezza per la prevenzione o la risoluzione di pericoli ai sensi della BGV A1.

- Per la manutenzione, l'utente deve disassemblare l'apparecchio, pulirlo e sottoporlo a manutenzione, nella misura del possibile, senza provocare pericoli per il personale addetto alla manutenzione e per le altre persone. Le misure cautelative prevedono la rimozione di impurità prima dello smontaggio. Adottare le opportune precauzioni per lo sfiato forzato, filtrato, in loco; nell'ambiente in cui si procede a disassemblare l'apparecchio, è necessaria la pulizia delle superfici di manutenzione e protezione adeguata del personale.
- Prima dello spostamento dalla zona di pericolo, la parte esterna dell'apparecchio deve essere privata di impurità tramite procedura di aspirazione polvere e ripulita, oppure trattata con mezzi di tenuta. Quando prelevate dalla zona di pericolo, tutte le parti apparecchio devono risultare prive di impurità. Si devono adottare opportune contromisure, per evitare la diffusione della polvere.
- Durante l'esecuzione dei lavori di manutenzione e riparazione, tutti gli oggetti contaminati da impurità, per i quali non è possibile ottenere una pulizia adeguata, dovranno essere gettati. Tali oggetti devono essere smaltiti in sacchetti imper-

meabili, in conformità con le disposizioni vigenti per lo smaltimento, di tali rifiuti.

- Chiudere il raccordo di aspirazione con il tappo di tenuta per il trasporto e la manutenzione dell'apparecchio.
1. Si prega di notare che è possibile svolgere in proprio semplici lavori di manutenzione e cura.
 2. Pulire regolarmente la superficie dell'apparecchio e la parte interna del serbatoio con un panno umido.
 3. Eseguire un'ispezione visiva regolare dei tubi flessibili per verificare se vi sono intasamenti.

Lavori di verifica e di manutenzione

Far controllare con regolarità l'apparecchio secondo le prescrizioni nazionali del legislatore. Gli interventi di manutenzione vanno effettuati da personale esperto ad intervalli regolari in conformità alle indicazioni del costruttore e nel rispetto delle disposizioni e delle norme di sicurezza vigenti. Gli interventi sull'impianto elettrico possono essere seguiti soltanto da elettricisti esperti. In caso di dubbi si prega di rivolgersi alla filiale KÄRCHER.

Sostituire il filtro principale

⚠ PERICOLO

Pericolo dovuto a polveri pericolose per la salute

Malattie respiratorie dovute all'inalazione di polveri.

La polvere accumulata deve essere trasportata in contenitori sigillati. Il trasferimento non è consentito. Lo smaltimento del serbatoio di raccolta delle polveri può essere effettuato solo da personale addestrato.

I rifiuti contenenti amianto devono essere smaltiti secondo le norme e le regole per lo smaltimento dei rifiuti.

⚠ AVVERTIMENTO

Pericolo dovuto a polveri pericolose per la salute

Malattie respiratorie dovute all'inalazione di polveri.

Non riutilizzare l'elemento filtrante principale dopo averlo rimosso dall'apparecchio.

I filtri installati in modo permanente possono essere sostituiti solo da un esperto in aree idonee (ad esempio le cosiddette stazioni di decontaminazione).

1. Fissare l'apparecchio con i freni di stazionamento.
2. Spegnerne l'apparecchio tramite l'interruttore.
3. Estrarre la spina.
4. Sbloccare e rimuovere la testina aspirante.
5. Rimuovere il filtro principale contaminato.
6. Immediatamente dopo aver rimosso il filtro principale contaminato dall'apparecchio, metterlo in un sacchetto e chiuderlo bene.
7. Smaltire il filtro principale contaminato secondo i requisiti di legge.
8. Controllare la presenza di danni nell'anello di tenuta.
9. Rimuovere lo sporco sul lato aria pulita.
10. Inserire il nuovo filtro principale in ordine inverso. Assicurarsi che il pressore filtro sia allineato centralmente nelle tasche del filtro.
11. Applicare la testina aspirante e bloccarla.

Sostituzione del filtro H

1. Fissare l'apparecchio con i freni di stazionamento.
 2. Spegnerne l'apparecchio tramite l'interruttore.
 3. Estrarre la spina.
- #### Figura O
4. Sbloccare e sollevare la testina aspirante.
 5. Svitare le vite a testa esagonale in senso antiorario con un attrezzo adatto.
 6. Rimuovere le guarnizioni e il filtro H contaminato dalla testina aspirante.
 7. Immediatamente dopo aver rimosso il filtro H contaminato dall'apparecchio, metterlo in un sacchetto e chiuderlo bene.
 8. Smaltire il filtro H contaminato secondo i requisiti di legge.
 9. Rimuovere lo sporco sul lato aria pulita.

10. Inserire il nuovo filtro H in ordine inverso. Assicurarsi che le guarnizioni siano posizionate correttamente.
11. Applicare un agente adatto (per esempio Loctite 243) alla filettatura della vite a testa esagonale per evitare un allentamento accidentale.
12. Serrare la vite a testa esagonale in senso orario.
13. Applicare la testina aspirante e bloccarla.

Sostituire il sacchetto per lo smaltimento

1. Fissare l'apparecchio con i freni di stazioneamento.

Figura C

2. Tirare la maniglia ad arco verso l'alto. Il vano raccolta sporco è sbloccato e abbassato.

Figura D

3. Estrarre il vano raccolta sporco dall'apparecchio attraverso la maniglia ad arco.

Figura I

4. Sollevare il sacchetto per lo smaltimento.
5. Chiudere bene il sacchetto per lo smaltimento con la fascetta.
6. Rimuovere il sacchetto per lo smaltimento.
7. Smaltire il sacchetto di smaltimento secondo le norme di legge.

Figura E

8. Inserire il nuovo sacchetto per lo smaltimento nel vano raccolta sporco e appoggiarlo attentamente alle pareti e al fondo di quest'ultimo.
9. Disporre il bordo del sacchetto per lo smaltimento sul bordo del vano raccolta sporco, verso l'esterno.

⚠ **AVVERTIMENTO**

Manipolazione impropria quando si chiude il vano raccolta sporco

Pericolo di schiacciamento

Durante il bloccaggio non tenere mai le mani tra il contenitore per lo sporco e l'anello del filtro né nelle vicinanze del meccanismo di sollevamento.

Bloccare il vano raccolta sporco azionando la maniglia ad arco con entrambe le mani.

Figura H

ATTENZIONE

Carica statica del vano raccolta sporco *Accensione di polveri*

Assicurarsi che la messa a terra del telaio abbia contatto con il vano raccolta sporco.

10. Inserire il vano raccolta sporco e bloccarlo con la maniglia ad arco.

Sostituire il sacco filtrante di sicurezza

⚠ **PERICOLO**

Pericolo dovuto a polveri pericolose per la salute

Malattie respiratorie dovute all'inalazione di polveri.

La polvere accumulata deve essere trasportata in contenitori sigillati. Il trasferimento non è consentito. Lo smaltimento del serbatoio di raccolta delle polveri può essere effettuato solo da personale addestrato.

I rifiuti contenenti amianto devono essere smaltiti secondo le norme e le regole per lo smaltimento dei rifiuti.

1. Fissare l'apparecchio con i freni di stazioneamento.
2. Rimuovere il tubo flessibile di aspirazione.
3. Chiudere il raccordo di aspirazione sul vano raccolta sporco (vedi capitolo *Selezionare il raccordo di aspirazione*).

Figura C

4. Tirare la maniglia ad arco verso l'alto. Il vano raccolta sporco è sbloccato e abbassato.

Figura D

5. Estrarre il vano raccolta sporco dall'apparecchio attraverso la maniglia ad arco.

Figura J

6. Sollevare il sacchetto filtrante di sicurezza.

Figura K

7. Staccare la pellicola protettiva.
8. Chiudere il sacchetto filtrante di sicurezza con la linguetta autoadesiva.
9. Tirare indietro il sacchetto filtrante di sicurezza.

Figura L

10. Chiudere bene l'apertura del raccordo di aspirazione del sacco filtrante di sicurezza con il tappo di chiusura.

Figura M

11. Chiudere bene il sacco filtrante di sicurezza con la fascetta stringicavo applicata.

12. Rimuovere il sacco filtrante di sicurezza dal vano raccolta sporco.

13. Pulire il vano raccolta sporco internamente con un panno umido.

14. Smaltire il sacco filtrante di sicurezza nel sacchetto sigillato a prova di polvere secondo le disposizioni di legge.

Figura F

15. Inserire un nuovo sacco filtrante di sicurezza.

Figura G

16. Disporre il bordo del sacco filtrante di sicurezza sul bordo del vano raccolta sporco, verso l'esterno.

⚠ AVVERTIMENTO

Manipolazione impropria quando si chiude il vano raccolta sporco

Pericolo di schiacciamento

Durante il bloccaggio non tenere mai le mani tra il contenitore per lo sporco e l'anello del filtro né nelle vicinanze del meccanismo di sollevamento.

Bloccare il vano raccolta sporco azionando la maniglia ad arco con entrambe le mani.

Figura H

ATTENZIONE

Carica statica del vano raccolta sporco

Accensione di polveri

Assicurarsi che la messa a terra del telaio abbia contatto con il vano raccolta sporco.

17. Inserire il vano raccolta sporco e bloccarlo con la maniglia ad arco.

Guida alla risoluzione dei guasti

⚠ PERICOLO

Avviamento involontario dell'apparecchio/Folgorazione elettrica

L'avviamento involontario del motore di aspirazione può provocare delle lesioni. La tensione presente sui componenti elettrici può provocare pericolo di scosse elettriche.

Prima di eseguire qualsiasi lavoro sull'apparecchio, spegnerlo e staccare la spina. Far eseguire tutti i controlli ed interventi ai componenti elettrici da personale specializzato.

Nota

Se si verifica un guasto, l'apparecchio deve essere immediatamente spento. Il guasto deve essere eliminato prima di rimettere in funzione l'apparecchio.

Se non è possibile riparare il guasto occorre far controllare l'apparecchio dal servizio clienti.

La turbina di aspirazione non funziona

1. Controllare la presa e il fusibile dell'alimentazione di corrente.
2. Controllare il cavo e la spina di alimentazione dell'apparecchio.
3. Accendere l'apparecchio.

Riduzione capacità di aspirazione

1. Chiudere il raccordo di aspirazione non sigillato (vedi capitolo *Chiudere il raccordo di aspirazione*).
2. Rimuovere i blocchi dall'ugello di aspirazione, dal tubo di aspirazione o dal tubo flessibile di aspirazione.
3. Sostituire il sacchetto per lo smaltimento riempito (vedi capitolo *Sostituire il sacchetto per lo smaltimento*).
4. Sostituire il sacco filtrante di sicurezza riempito (vedi capitolo *Sostituire il sacco filtrante di sicurezza*).
5. Controllare che la testina aspirante e il vano raccolta sporco siano nella sede corretta.
6. Pulire il filtro principale (vedere capitolo *Pulire il filtro principale*).
7. Controllare ed eventualmente correggere la sede del filtro.
8. Sostituire il filtro principale (vedi capitolo *Sostituire il filtro principale*).

Emissione di polvere all'aspirazione

1. Controllare ed eventualmente correggere la sede del filtro.
2. Pulire il filtro principale (vedere capitolo *Pulire il filtro principale*).
3. Sostituire il filtro principale (vedi capitolo *Sostituire il filtro principale*).

Smaltimento

L'apparecchio deve essere smaltito al termine della sua vita utile in conformità alle disposizioni di legge.

Garanzia

In ogni Paese, valgono le condizioni di garanzia rilasciate dalla nostra società di vendita competente. Entro il termine di garanzia eliminiamo gratuitamente eventuali guasti all'apparecchio, se causati da difetto del materiale o di produzione. Nei casi previsti dalla garanzia si prega di rivolgersi al proprio rivenditore, oppure al più vicino centro di assistenza autorizzato, esibendo lo scontrino di acquisto. (Indirizzo vedi retro)

Dati tecnici

Collegamento elettrico

Tensione di rete	V	220-240
Fase	~	1
Frequenza di rete	Hz	50-60
Potenza nominale	W	1200
Potenza massima	W	1350
Grado di protezione		IP64
Classe di protezione		I

Dimensioni e pesi

Tipico peso d'esercizio	kg	61,2
Lunghezza x larghezza x altezza	mm	645 x 655 x 1140
Superficie effettiva del filtro principale	m ²	1,5
Superficie effettiva del filtro H	m ²	1,6

Condizioni ambientali

Temperatura ambiente	°C	-10 < Ta < 40
Temperatura di deposito	°C	-10-40

Dati sulle prestazioni dell'apparecchio

Volume del serbatoio	l	40
Vuoto (max)	kPa	24,9
Max portata volumetrica con tubo flessibile di aspirazione DN50, L=3,0 m / L=5,0 m	m ³ /h	205 / 190
Max portata volumetrica con tubo flessibile di aspirazione DN40, L=3,0 m / L=5,0 m	m ³ /h	175 / 165
Raccordo tubo flessibile di aspirazione		NW DN70
Diametro nominale tubo flessibile di aspirazione		DN40/50
Numero di ordinazione del filtro principale		9.990-222.0
Numero di ordinazione del filtro H		9.993-005.0

Valori rilevati secondo EN 60335-2-69

Valore di vibrazione mano-braccio	m/s ²	<2,5
Incertezza K	m/s ²	1
Livello di pressione acustica L _{pA}	dB(A)	73
Incertezza K _{pA}	dB(A)	2

Cavo di alimentazione

Tipo		H07R N-F 3G1,5 mm ²
Numero componente		6.650-035.0
Lunghezza cavo	m	10

Con riserva di modifiche tecniche.

Dichiarazione di conformità UE

Con la presente dichiariamo che la macchina di seguito definita, in conseguenza della sua progettazione e costruzione nonché nello stato in cui è stata immessa sul mercato, è conforme ai requisiti essenziali di sicurezza e salute pertinenti delle direttive UE. In caso di modifiche apportate alla

macchina senza il nostro consenso, la presente dichiarazione perde ogni validità.

Prodotto: Aspiratore a secco

Tipo: 9.990-xxx

Direttive UE pertinenti

2006/42/CE (+2009/127/EG)

2014/30/UE

2011/65/UE

2014/34/UE

Norme armonizzate applicate

EN 60335-1

EN 60335-2-69

EN 55014-1: 2017 + A11: 2020

EN 55014-2: 2015

EN IEC 61000-3-2: 2019

EN 61000-3-3: 2013 + A1: 2019

EN 61000-3-11: 2000

EN 62233: 2008

EN IEC 63000: 2018

EN 60079-0: 2018

EN 60079-31: 2014

Norme nazionali applicate

-

Contrassegno



II 3D Ex tc IIIC T125°C Dc

I firmatari agiscono per incarico e con delega della direzione.

Socio gerente

M. Pfister

Kärcher Industrial Vacuuming GmbH

Robert-Bosch-Straße 4-8

73550 Waldstetten (Germany)

Tel.: +49 7171 94888-0



Fax: +49 7171 94888-528

Waldstetten, 22/09/01

Índice de contenidos

Avisos generales	61
Instrucciones de seguridad	61
Uso previsto	62
Protección del medioambiente.....	63
Accesorios y recambios	64
Alcance del suministro	64
Descripción del equipo.....	64
Símbolos en el equipo.....	64
Puesta en funcionamiento.....	65
Funcionamiento.....	66
Transporte	69
Almacenamiento	70
Conservación y mantenimiento.....	70
Ayuda en caso de fallos	73
Eliminación de residuos	74
Garantía	74
Datos técnicos.....	74
Declaración de conformidad UE	75

Avisos generales

  Antes de usar su equipo por primera vez, lea el presente manual original, proceda siempre según sus indicaciones y guárdelo para usos posteriores o para el siguiente propietario.

- Antes de la primera puesta en funcionamiento lea sin falta las instrucciones de uso y las instrucciones de seguridad n.º 5.956-249.0.
- En caso de no respetar el manual de instrucciones o las instrucciones de seguridad, se pueden causar daños al equipo y crear peligros para el operario y otras personas.
- Informe inmediatamente a su distribuidor si se han producido daños durante el transporte.

Instrucciones de seguridad

Niveles de peligro

PELIGRO

- *Aviso de un peligro inminente que produce lesiones corporales graves o la muerte.*

ADVERTENCIA

- *Aviso de una posible situación peligrosa que puede producir lesiones corporales graves o la muerte.*

△ PRECAUCIÓN

● Aviso de una posible situación peligrosa que puede producir lesiones corporales leves.

CUIDADO

● Aviso de una posible situación peligrosa que puede producir daños materiales.

Instrucciones generales de seguridad

△ PELIGRO ● Solo personal formado debe hacer uso del equipo y de las sustancias para las que se debe emplear, incluido el procedimiento seguro de la eliminación del material recogido. ● En caso de que el aire de salida retorne a la habitación, debe disponerse de un coeficiente de circulación de aire L suficientemente amplio en la sala.

Para respetar los valores límite requeridos, el caudal de retorno debe ser como máximo un 50 % del caudal de aire fresco (volumen de la habitación V_R x coeficiente de circulación de aire L_W). Sin medidas de ventilación especiales se aplica: $L_W = 1 \text{ h}^{-1}$.

● Este equipo contiene polvo dañino para la salud. Solo personas formadas y con un equipo de protección adecuado deben llevar a cabo tareas de vaciado y mantenimiento, incluida la eliminación de los recipientes colectores de polvo. ● aspire solo con todos los elementos filtrantes colocados, de lo contrario se dañará el motor de aspiración y habrá riesgo para la salud debido al aumento de las emisiones de polvo fino. ● Tenga en cuenta las disposiciones de seguridad aplicables a los materiales tratados. ● Tenga en cuenta las disposiciones de seguridad para los materiales a aspirar. Durante el funcionamiento correcto/incorrecto, las piezas del equipo pueden calentarse hasta 125 °C. ● El accesorio autorizado por el fabricante es electroconductor. No utilice otro accesorio.

● No se permite el uso de un cable de prolongación.

△ ADVERTENCIA ● El equipo no se debe usar ni almacenar al aire libre en condiciones de humedad. ● Para garantizar una posición segura del equipo, accione el freno

de estacionamiento en el rodillo de dirección. Si el freno de estacionamiento está abierto, el equipo puede moverse de forma descontrolada. ● El equipo no está hecho para aspirar líquidos inflamables (inflamable, fácilmente inflamable, altamente inflamable según la Directiva 67/548/CEE en materia de sustancias peligrosas) (punto de inflamación por debajo de los 55 °C), así como de mezclas de polvo inflamable con líquidos inflamables. ● El dispositivo no está diseñado para absorber polvos con una energía de ignición mínima extremadamente baja ($ME < 1 \text{ mJ}$), como tóner, malla, plomo de aluminio, plomo ácido adecuado. ● El dispositivo no es adecuado para aspirar fuentes de encendido y polvos con una temperatura de brillo $\leq 190 \text{ °C}$. ● Antes de cada puesta en funcionamiento, comprobar que estén conectados los conductores equipotenciales (conductor de tierra).

△ PRECAUCIÓN ● En caso de pausas prolongadas y tras su uso, apague el equipo en el interruptor del equipo y desconecte el conector de red. ● El aparato solo puede enchufarse fuera de una zona 22.

Nota ● Tenga en cuenta que pueden aplicarse normativas adicionales para los polvos con una energía de ignición inferior a 1 mJ.

Actuación en caso de emergencia

△ PELIGRO

Peligro de lesiones y daños en caso de cortocircuito u otros fallos eléctricos

Peligro de choques eléctricos, peligro de quemaduras

Apagar el equipo y desenchufar el conector de red.

Actuación en caso de rotura del filtro/fuga:

1. Apagar el equipo inmediatamente.
El equipo no se puede seguir usando.
2. Cambiar el filtro.

Uso previsto

El equipo está destinado para:

- La aspiración de polvos depositados secos, no inflamables y peligrosos para la

salud; tipo de polvo H según EN 60335-2-69

- Aspiración de polvos de los grupos IIIC, IIIB y IIIA.
 - Aspiración de polvos combustibles en la zona 22
 - Aspiración de sustancias húmedas
 - Uso industrial, por ejemplo, en zonas de almacenamiento y fabricación
 - Uso en superficie
 - Los aspiradores para uso industrial y los desempolvadores portátiles pueden usarse para las siguientes aplicaciones de acuerdo con la norma TRGS 519, anexo 7,1:
 1. Actividades con baja exposición en locales cerrados según la norma TRGS 519, punto n.º 2.8, o trabajos a pequeña escala según la norma TRGS 519, punto n.º 2.10.
 2. Trabajos de limpieza. En la República Federal de Alemania, las regulaciones de la norma TRGS 519 se aplican a las aspiradoras de amianto (reglas técnicas para sustancias peligrosas).
 - Después de utilizar la aspiradora de amianto en la zona aislada de conformidad con la norma TRGS 519, la aspiradora ya no se puede utilizar en la denominada «zona blanca». Solo se admiten excepciones si la aspiradora de amianto ha sido descontaminada por completo previamente por un especialista conforme a la norma TRGS 519, punto n.º 2.7 (es decir, no solo los manguitos exteriores, sino también la cámara de refrigeración, las zonas de montaje de artículos eléctricos de consumo, los artículos de consumo en sí mismos, etc.). Dicho experto debe dejar constancia de esto por escrito y firmado. Cualquier otro uso se considera inadecuado.
- El equipo no es apto para:
- La aspiración de fuentes de encendido y polvos con una temperatura de incandescencia de $\leq 190\text{ °C}$
 - La absorción de sustancias explosivas o equivalentes con arreglo al artículo 1 de

la Ley alemana sobre sustancias explosivas, mezclas explosivas de vapor-aire, así como polvos de aluminio y magnesio

- La aspiración de líquidos inflamables (inflamables, fácilmente inflamables, altamente inflamables según la Directiva 67/548/CEE en materia de sustancias peligrosas) (punto de inflamación por debajo de los 55 °C), así como de mezclas de polvo inflamable con líquidos inflamables
- La aspiración de polvo o polvo de magnesio
- La aspiración de mezclas de líquidos inflamables y polvo inflamable
- La aspiración de partículas incandescentes o calientes, esto podría causar un incendio o una explosión
- La conexión a una máquina que genere polvo

El funcionamiento correcto del equipo solo se garantiza con un ancho nominal de la manguera de aspiración de DN40 y DN50.

Protección del medioambiente



Los materiales de embalaje son reciclables. Eliminar los embalajes de forma respetuosa con el medioambiente.



Los equipos eléctricos y electrónicos contienen materiales reciclables y, a menudo, componentes, como baterías, acumuladores o aceite, que suponen un peligro potencial para la salud de las personas o el medio ambiente en caso de manipularse o eliminarse de forma inadecuada. Sin embargo, dichos componentes son necesarios para un funcionamiento adecuado del equipo. Los equipos identificados con este símbolo no pueden eliminarse con la basura doméstica.

Avisos sobre sustancias contenidas (REACH)

Encontrará información actualizada sobre las sustancias contenidas en: www.kaercher.de/REACH

Accesorios y recambios

⚠ PELIGRO

Riesgo de explosión debido a accesorios no aprobados

Utilice únicamente accesorios aprobados por el fabricante y marcados con la etiqueta Ex para usar con el tipo 22.

Utilice únicamente accesorios y recambios originales, estos garantizan un servicio seguro y fiable del equipo.

Encontrará información sobre los accesorios y los recambios en www.kaercher.com.

Nota

El alcance del suministro no incluye ningún accesorio. Los accesorios deben pedirse por separado en función de la aplicación.

Alcance del suministro

Compruebe la integridad del alcance de suministro durante el desembalaje. En caso de daños de transporte, notifique a su distribuidor.

Descripción del equipo

Véanse las figuras en la página de gráficos

Figura A

- 1 Rueda giratoria con freno de estacionamiento
- 2 Recipiente de suciedad
- 3 Tapón de cierre del recipiente de suciedad
- 4 Tapón de cierre del anillo del filtro
- 5 Bloqueo del anillo intermedio
- 6 Limpieza del filtro
- 7 Manómetro
- 8 Interruptor del equipo de la turbina de aspiración
- 9 Luz indicadora del filtro H presente
- 10 Cabezal de aspiración
- 11 Filtro
- 12 Anillo obturador
- 13 Sujeción del filtro
- 14 Cable de red
- 15 Placa de características
- 16 Asa de transporte
- 17 Asa de transporte
- 18 Asa del recipiente de suciedad
- 19 Asa de empuje
- 20 Anillo de filtro

- 21 Tubuladura de aspiración del anillo del filtro
- 22 Tubuladura de aspiración del recipiente de suciedad
- 23 Chasis

Símbolos en el equipo



El equipo es apto para aspirar polvo fino hasta el tipo de polvo H.

ADVERTENCIA: Este equipo contiene polvo dañino para la salud. Solo personas formadas y con un equipo de protección individual adecuado deben llevar a cabo tareas de vaciado y mantenimiento, incluida la retirada de la bolsa de polvo. No conectar hasta que no se haya instalado el sistema de filtros completo y se haya comprobado el funcionamiento del control de caudal.

DN 40	MAX	XX,X kPa/	XX,X mbar
DN 50	MAX	XX,X kPa/	XX,X mbar
DN 70	MAX	XX,X kPa/	XX,X mbar

La pegatina muestra los valores de la baja presión máxima en relación con la sección transversal de la manguera utilizada. El valor actual puede leerse en el manómetro. Para los valores aplicables a este equipo, véase el capítulo *Lectura del flujo volumétrico mínimo*. En caso de que quede por debajo del valor, se debe limpiar (véase el capítulo *Limpiar el filtro principal*) o sustituir el filtro (véase el capítulo *Sustituir el filtro principal*). Las diferentes secciones transversales de la manguera permiten la adaptación a las diferentes secciones transversales de conexión de los accesorios.



No aspirar fuentes de encendido. Apto para aspirar polvos inflamables de las clases de polvos inflamables en la zona 22.



Bolsa para eliminación de residuos (n.º de pedido 9.989-606.0)



Bolsa filtrante de seguridad (n.º de pedido 6.904-420.0)



Filtro principal (Referencia de pedido 9.990-222.0)



Filtro H14 (Referencia de pedido 9.993-005.0)

Puesta en funcionamiento

⚠ ADVERTENCIA

Peligro por polvo dañino para la salud
Enfermedades de las vías respiratorias por la inhalación de polvo.

Nunca aspire sin elemento filtrante, ya que en caso contrario sube el riesgo para la salud por la mayor salida de polvo fino.

CUIDAD

Falta el elemento filtrante

Daños en el motor de aspiración
No aspire sin un elemento filtrante.

1. Coloque el equipo en posición de trabajo.
2. Asegure el equipo con los frenos de estacionamiento.
3. Asegúrese de que el cabezal de aspiración esté correctamente colocado.
4. Introduzca la manguera de aspiración (no incluida en el alcance del suministro) en la conexión de aspiración seleccionada (véase el capítulo *Seleccione la conexión de aspiración*).
5. Sellar bien la otra tubuladura de aspiración con el tapón de cierre (véase el capítulo *Cierre de la conexión de aspiración*).
6. Comprobar el nivel de llenado del recipiente de suciedad (véase el capítulo *Comprobación del nivel de llenado del recipiente de suciedad*).

7. En caso necesario, vacíe el recipiente de suciedad (véase el capítulo *Vaciar el recipiente de suciedad*).
8. Antes de aspirar en seco, introduzca la bolsa para eliminación de residuos o la bolsa del filtro de seguridad, según la aplicación (véase el capítulo *Aspiración en seco*).
9. Conecte el accesorio deseado (no incluido en el alcance del suministro) a la manguera de aspiración.

Seleccione la conexión de aspiración

Dependiendo de la aplicación, la manguera de aspiración puede insertarse en 2 tubuladuras de aspiración diferentes.

- Tubuladura de aspiración del anillo del filtro
 - Aspiración en seco con bolsa para eliminación de residuos: Polvos gruesos, grandes cantidades de material aspirado durante poco tiempo
- Tubuladura de aspiración del recipiente de suciedad
 - Aspiración en seco con bolsa de filtro de seguridad: Polvo fino, amianto, continuamente grandes cantidades de material aspirado

El equipo dispone de una bolsa de filtro de seguridad con lengüeta de cierre, n.º de pedido 6.904-420.0 (5 unidades).

- Aspiración de suciedad líquida

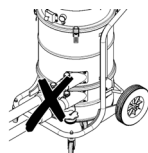

No conecte dos mangueras de aspiración al aspirador al mismo tiempo. La tubuladura de aspiración debe estar bien cerrada con el tapón de cierre.



Cuando se utilice la bolsa para eliminación de residuos, la tubuladura de aspiración inferior debe estar bien cerrada.



Cuando se utilice la bolsa del filtro de seguridad, la tubuladura de aspiración superior debe estar bien cerrada.

Cierre de la conexión de aspiración

△ **ADVERTENCIA**

Peligro de lesiones

Daños en la piel, pulmones y ojos por polvo fino

Tras la retirada de la manguera de aspiración, debe cerrarse la conexión de aspiración con el tapón de cierre.

Figura B

1. Introduzca el tapón de cierre con precisión en la conexión de aspiración.
2. Inserte el tapón de cierre hasta el tope.

Comprobación del nivel de llenado del recipiente de suciedad

Cuando el recipiente de suciedad se llena hasta el borde inferior de la tubuladura de aspiración del recipiente de suciedad, debe vaciarse. El equipo no se desconecta automáticamente si se supera el nivel máximo de llenado.

1. Compruebe periódicamente el nivel de llenado en el recipiente de suciedad.

Sistema antiestático

Gracias al empalme de conexión puesto a tierra se desvían las cargas estáticas. Esto evita chispas y descargas eléctricas con accesorios electroconductivos aprobados por el fabricante.

Detección de filtros

El equipo dispone de una detección de filtros eléctrica. Si falta el elemento filtrante secundario (filtro H), la luz indicadora "Filtro H presente" se enciende en rojo. El equipo no se puede encender.

Nota

Introduzca correctamente el filtro H en el equipo (véase el capítulo Sustituya el filtro H).

Funcionamiento

△ **ADVERTENCIA**

Peligro por polvo dañino para la salud

Enfermedades de las vías respiratorias por la inhalación de polvo.

No aspirar sin ambos elementos filtrantes, ya que en caso contrario aumenta el riesgo para la salud por la mayor salida de polvo fino.

CUIDADO

Peligro por la entrada de polvo fino

Peligro de daños en el motor de aspiración. No retire nunca el elemento filtrante principal durante la aspiración.

Aspiración en seco

△ **ADVERTENCIA**

Aumento de la emisión de polvo debido a la manipulación incorrecta de las tubuladuras de aspiración

Enfermedades de las vías respiratorias por la inhalación de polvo, mal funcionamiento del equipo

No conecte 2 mangueras de aspiración al equipo al mismo tiempo. La tubuladura de aspiración debe estar bien cerrada con el tapón de cierre.

Asegúrese de utilizar la bolsa para eliminación de residuos solo en combinación con la tubuladura de aspiración superior, de lo contrario será aspirada hacia arriba durante el proceso de aspiración.

Cuando se utilice la bolsa para eliminación de residuos, la tubuladura de aspiración inferior debe estar bien cerrada.

Cuando se utilice la bolsa del filtro de seguridad, la tubuladura de aspiración superior debe estar bien cerrada.

Nota

Con este equipo se puede aspirar todo tipo de polvo hasta el tipo de polvo H. El uso de una bolsa para polvo está prescrito por ley.

Nota

El equipo es adecuado para aspirar polvo seco inflamable con valores MAK superiores o iguales a 0,1 mg/m³.

1. En función del material que se desea aspirar, seleccione la conexión de aspiración (véase el capítulo *Selección de la conexión de aspiración*).
2. Dependiendo de la conexión de aspiración seleccionada, introduzca la bolsa para eliminación de residuos o la bolsa de filtro de seguridad (véase el capítulo *Insertar bolsa para eliminación de residuos/bolsa de filtro de seguridad*).

Cambie de aspiración en húmedo a aspiración en seco

CUIDADO

Cambio de aspiración seca a aspiración húmeda

Peligro de daños en el filtro

Con el elemento filtrante mojado no aspire polvo seco, ya que se acumula en el filtro y lo puede dejar inutilizable.

1. Antes de utilizar la aspiración de suciedad seca, secar bien el filtro húmedo o sustituirlo por uno seco.
2. En caso necesario, cambiar el filtro.

Insertar bolsa para eliminación de residuos/bolsa de filtro de seguridad

1. Asegure el equipo con los frenos de estacionamiento.

Figura C

2. Tire del asa hacia arriba.
El recipiente de suciedad se desbloquea y se baja.

Figura D

3. Retire el recipiente de suciedad con el asa del equipo.

Colocación de la bolsa para eliminación de residuos

Figura E

4. Coloque la bolsa para eliminación de residuos y fíjela con cuidado a la pared del recipiente y al fondo del recipiente.
5. Cubrir el borde del recipiente de suciedad con el borde de la bolsa para eliminación de residuos hacia fuera.

Insertar la bolsa de filtro de seguridad

Figura F

6. Coloque la bolsa de filtro de seguridad.

Figura G

7. Cubrir el borde del recipiente de suciedad con el borde de la bolsa filtrante de aspiración.

△ ADVERTENCIA

Manipulación inadecuada al cerrar el recipiente de suciedad

Peligro de aplastamiento

No coloque las manos entre el recipiente de suciedad y el anillo del filtro durante el bloqueo bajo ningún concepto ni las introduzca cerca de la mecánica de elevación. Bloquee el recipiente de suciedad accionando el asa con ambas manos.

Figura H

CUIDADO

Carga estática del recipiente de suciedad

Ignición de polvos

Asegúrese de que la toma de tierra del chasis está en contacto con el recipiente de suciedad.

8. Introduzca el recipiente de suciedad y bloquéelo con el asa.

Retirar la bolsa para eliminación de residuos/bolsa de filtro de seguridad

1. Asegure el equipo con los frenos de estacionamiento.
2. Retirar la manguera de aspiración en caso necesario.
3. Cerrar la conexión de aspiración del recipiente de suciedad (véase el capítulo *Cierre de la conexión de aspiración*).

Figura C

4. Tire del asa hacia arriba.
El recipiente de suciedad se desbloquea y se baja.

Figura D

5. Retire el recipiente de suciedad con el asa del equipo.

Retirada de la bolsa para eliminación de residuos

Figura I

6. Tire hacia arriba de la bolsa para eliminación de residuos.

7. Cierre bien la bolsa para eliminación de residuos con la abrazadera de cables.
8. Retire la bolsa para eliminación de residuos.
9. Eliminar la bolsa para eliminación de residuos conforme a las normativas legales.

Extracción de la bolsa filtrante de seguridad

Figura J

10. Levante la bolsa del filtro de seguridad.

Figura K

11. Despegue la lámina protectora.

12. Cierre la bolsa del filtro de seguridad con la lengüeta autoadhesiva.

13. Saque la bolsa de filtro de seguridad hacia atrás.

Figura L

14. Cierre bien la abertura de la conexión de aspiración de la bolsa de filtro de seguridad con la tapa de cierre.

Figura M

15. Cierre bien la bolsa de filtro de seguridad con la abrazadera de cables adjunta.

16. Retire la bolsa del filtro de seguridad del recipiente de suciedad.

17. Limpie el interior del recipiente de suciedad con un paño húmedo.

18. Elimine la bolsa de filtro de seguridad en una bolsa cerrada y hermética al polvo de conformidad con las normativas legales.

⚠ ADVERTENCIA

Manipulación inadecuada al cerrar el recipiente de suciedad

Peligro de aplastamiento

No coloque las manos entre el recipiente de suciedad y el anillo del filtro durante el bloqueo bajo ningún concepto ni las introduzca cerca de la mecánica de elevación. Bloquee el recipiente de suciedad accionando el asa con ambas manos.

Figura H

CUIDADO

Carga estática del recipiente de suciedad

Ignición de polvos

Asegúrese de que la toma de tierra del chasis está en contacto con el recipiente de suciedad.

19. Introduzca el recipiente de suciedad y bloquéelo con el asa.

Conexión del equipo

1. Conectar el conector de red a un enchufe.
2. Conectar el equipo al interruptor del equipo de la turbina de aspiración.
3. Iniciar el proceso de aspiración.

Lectura del flujo volumétrico mínimo

La parte frontal del equipo aloja un manómetro que muestra la baja presión de aspiración dentro del equipo. Si se alcanza la máxima baja presión (véase la tabla), hay que limpiar el filtro principal (véase el capítulo *Limpiar el filtro principal*). Este valor depende de la potencia del equipo y la manguera de aspiración utilizada. Si la baja presión no se reduce significativamente con la limpieza, hay que cambiar el filtro (véase el capítulo *Sustituir el filtro principal*).

CUIDADO

Superación de la baja presión máxima

Pérdida de aspiración

Si se excede el valor indicado, la velocidad de aire cae por debajo de 20 m/s. Limpie o sustituya el filtro.

Ancho nominal de la manguera de aspiración	Baja presión máxima
DN40	13,0 kPa (130 mbar)
DN50	8,3 kPa (83 mbar)

Limpiar el filtro principal

Si en el manómetro aparece la baja presión máxima (véase el capítulo *Lectura del flujo volumétrico mínimo*), se debe limpiar el filtro principal.

Figura N

1. Cierre el orificio de entrada o la manguera de aspiración durante el proceso de aspiración.

2. Tirar de la chapaleta de limpieza del filtro 3-4 veces y mantenerla abierta durante 1-2 s en cada caso.

Desconexión del equipo

1. Desconectar el equipo con el interruptor del equipo de la turbina de aspiración.
2. Desenchufar el conector de red.

Tras cada servicio

Vaciar el recipiente de suciedad

El recipiente de suciedad debe vaciarse cuando sea necesario y después de cada uso.

El orificio de entrada o la manguera de aspiración están cerrados.

1. Conectar el equipo al interruptor del equipo de la turbina de aspiración.
2. Limpiar el filtro principal (véase el capítulo *Limpiar el filtro principal*).
3. Desconectar el equipo con el interruptor del equipo de la turbina de aspiración.
4. Asegure el equipo con los frenos de estacionamiento.

Figura C

5. Tire del asa hacia arriba.
El recipiente de suciedad se desbloquea y se baja.

Figura D

6. Retire el recipiente de suciedad con el asa del equipo.
7. Vacíe el recipiente de suciedad. Para ello, retire la bolsa para eliminación de residuos/bolsa del filtro de seguridad si es necesario (véase el capítulo *Retirar la bolsa para eliminación de residuos/ bolsa de filtro de seguridad*).

△ ADVERTENCIA

Manipulación inadecuada al cerrar el recipiente de suciedad

Peligro de aplastamiento

No coloque las manos entre el recipiente de suciedad y el anillo del filtro durante el bloqueo bajo ningún concepto ni las introduzca cerca de la mecánica de elevación. Bloquee el recipiente de suciedad accionando el asa con ambas manos.

Figura H

CUIDADO

Carga estática del recipiente de suciedad

Ignición de polvos

Asegúrese de que la toma de tierra del chasis está en contacto con el recipiente de suciedad.

8. Introduzca el recipiente de suciedad y bloquéelo con el asa.

Limpieza del equipo

△ ADVERTENCIA

Eliminación incorrecta de aguas residuales

Contaminación del medioambiente

Tenga en cuenta las normativas locales en materia de tratamiento de aguas residuales.

1. Limpie el interior y el exterior del equipo mediante aspiración y lavado con un paño húmedo.
Al aspirar el equipo, utilice un aspirador de igual o mejor clasificación.
2. Si es necesario, enjuague los accesorios (no incluidos en el alcance de suministro) con agua y séquelos.

Almacenaje del equipo

1. Enrollar el cable de red alrededor del portacables.
2. Coloque el equipo en un espacio seco y protéjalo contra cualquier uso no autorizado.

Transporte

△ PRECAUCIÓN

Inobservancia del peso

Peligro de lesiones y daños

Tenga en cuenta el peso del equipo durante el transporte.

El recipiente de suciedad se vacía.

1. Para un transporte sin polvo, cierre las dos conexiones de aspiración (véase el capítulo *Cierre de la conexión de aspiración*).
2. Suelte los frenos de estacionamiento y empuje el equipo en el asa de empuje.
3. Para cargar el equipo, sujételo por el chasis y el asa de empuje.

4. Al transportar el equipo en vehículos, fíjelo para evitar que resbale o vuelque.

Almacenamiento

⚠ PRECAUCIÓN

Inobservancia del peso

Peligro de lesiones y daños

Tenga en cuenta el peso del equipo para su almacenamiento.

1. Almacenar el equipo solamente en interiores.

Conservación y mantenimiento

⚠ PELIGRO

Equipo de arranque involuntariamente, contacto con piezas que conducen corriente

Riesgo de lesiones, descarga eléctrica

Apague el equipo antes de realizar cualquier trabajo en el mismo.

Desenchufe el conector de red.

⚠ PELIGRO

Peligro por polvo dañino para la salud

Enfermedades de las vías respiratorias por la inhalación de polvo.

Para realizar tareas de mantenimiento (p. ej. cambio de filtro) debe llevar siempre una mascarilla de protección respiratoria P2 o superior y ropa de un solo uso.

⚠ PELIGRO

Filtrado defectuoso

Enfermedades de las vías respiratorias por la inhalación de polvo.

La eficacia del filtrado del equipo se puede comprobar mediante el procedimiento de prueba especificado en la norma EN 60 335-2-69 22.AA.201.2. Esta prueba debe realizarse al menos una vez al año o con mayor frecuencia si así se especifica en las disposiciones nacionales.

Si el resultado de la prueba es negativo, repita la prueba con un nuevo filtro.

⚠ ADVERTENCIA

Peligro por polvo dañino para la salud

Enfermedades de las vías respiratorias por la inhalación de polvo.

Al menos una vez al año, el fabricante o una persona cualificada, debe comprobar

el funcionamiento correcto y seguro de los dispositivos de seguridad para prevenir riesgos, p.ej., la estanqueidad del equipo, ausencia de daños en el filtro, el funcionamiento de los dispositivos de control.

⚠ CUIDADO

Detergentes con silicona

Las piezas de plástico pueden sufrir daños.

No utilice detergentes con silicona para la limpieza.

Nota

Las aspiradoras del tipo de polvo H deben someterse a mantenimiento según sea necesario, pero al menos una vez al año, repararse si es necesario y ser inspeccionadas por un experto (cualificación según TRGS 519 número 5.3 apartado 2). Debe presentar el resultado de la prueba cuando se le solicite.

Las máquinas que generan polvo cuentan con dispositivos de seguridad para evitar o solucionar peligros conforme a BGV A1.

- Para el mantenimiento por parte del usuario, el equipo se debe desmontar, limpiar y revisar siempre que sea factible y no represente un peligro para el personal de mantenimiento y demás personas. Las medidas de precaución adecuadas incluyen la desintoxicación previa al desmontaje, la precaución a la hora de realizar la ventilación filtrada del lugar en el que se va a desmontar equipo, la limpieza de la superficie de mantenimiento y la protección adecuada del personal.
- El exterior del equipo se debe descontaminar y limpiar mediante procedimientos de aspiración de polvo, o se debe tratar con un producto de sellado antes de ser retirado de la zona peligrosa. Todos los componentes del equipo deben considerarse como contaminados si se sacan de la zona peligrosa. Deben adoptarse medidas adecuadas para evitar la dispersión de polvo.
- Durante la realización de trabajos de mantenimiento y reparación deben desecharse todos los objetos contaminados que no se hayan podido limpiar de forma

satisfactoria. Dichos objetos deben desecharse en bolsas impermeables de conformidad con las normativas vigentes para la eliminación de dichos residuos.

- Durante el transporte y el mantenimiento del equipo debe taponar las tubuladuras de aspiración con el tapón de cierre.
1. Tenga en cuenta que puede realizar por su cuenta trabajos sencillos de mantenimiento y conservación.
 2. Limpie regularmente la superficie del equipo y el interior del recipiente con un paño húmedo.
 3. Realice una inspección visual periódica de las mangueras para localizar obstrucciones.

Tareas de comprobación y mantenimiento

Encargar la comprobación regular del equipo conforme a las normativas nacionales del legislador en materia de prevención de accidentes. Una persona experta debe realizar las tareas de mantenimiento a intervalos regulares conforme a las indicaciones del fabricante de forma que se respeten las normativas y los requerimientos de seguridad existentes. Solo un electricista puede trabajar en la instalación eléctrica. En caso de duda, póngase en contacto con la sucursal KÄRCHER.

Sustituir el filtro principal

⚠ PELIGRO

Peligro por polvo dañino para la salud
Enfermedades de las vías respiratorias por la inhalación de polvo.

El polvo acumulado debe transportarse en recipientes herméticos al polvo. Los trasvases no están permitidos. La eliminación del recipiente colector de polvo solo puede correr a cargo de personas capacitadas para ello.

Los desechos que contienen amianto deben eliminarse de acuerdo con las reglas y normativas sobre la eliminación de desechos.

⚠ ADVERTENCIA

Peligro por polvo dañino para la salud
Enfermedades de las vías respiratorias por la inhalación de polvo.

No utilice el elemento filtrante principal después de retirarlo del equipo.

Los filtros instalados de forma permanente solo pueden ser reemplazados por un experto en áreas adecuadas para ello (p.ej., en las llamadas estaciones de descontaminación).

1. Asegure el equipo con los frenos de estacionamiento.
2. Desconecte el equipo en el interruptor del equipo.
3. Desenchufar el conector de red.
4. Desbloquee y retire el cabezal de aspiración.
5. Retire el filtro principal contaminado.
6. Inmediatamente después de retirar el filtro principal contaminado del equipo, colóquelo en una bolsa y ciérrela bien.
7. Elimine el filtro principal contaminado de acuerdo con los requisitos legales.
8. Compruebe la presencia de daños en el anillo obturador.
9. Limpie la suciedad en el lado del aire limpio.
10. Inserte el nuevo filtro principal en orden inverso. Asegúrese de que la sujeción del filtro está alineada en el centro de las bolsas del filtro.
11. Colocar y bloquear el cabezal de aspiración.

Sustituya el filtro H

1. Asegure el equipo con los frenos de estacionamiento.
2. Desconecte el equipo en el interruptor del equipo.
3. Desenchufar el conector de red.

Figura O

4. Desbloquee y eleve el cabezal de aspiración.
5. Desenrosque el tornillo de cabeza hexagonal en sentido contrario a las agujas del reloj con una herramienta adecuada.
6. Retire los sellados y el filtro H contaminado del cabezal de aspiración.

7. Inmediatamente después de retirar el filtro H contaminado del equipo, colóquelo en una bolsa y ciérrela bien.
8. Elimine el filtro H contaminado de acuerdo con los requisitos legales.
9. Limpie la suciedad en el lado del aire limpio.
10. Inserte el nuevo filtro H en orden inverso. Asegúrese de que los sellados estén bien asentados.
11. Aplique un agente adecuado (por ejemplo, Loctite 243) a la rosca del tornillo de cabeza hexagonal para evitar que se afloje accidentalmente.
12. Apriete el tornillo de cabeza hexagonal en el sentido de las agujas del reloj.
13. Coloque y bloquee el cabezal de aspiración.

Sustituya la bolsa para eliminación de residuos

1. Asegure el equipo con los frenos de estacionamiento.

Figura C

2. Tire del asa hacia arriba.
El recipiente de suciedad se desbloquea y se baja.

Figura D

3. Retire el recipiente de suciedad con el asa del equipo.

Figura I

4. Tire hacia arriba de la bolsa para eliminación de residuos.
5. Cierre bien la bolsa para eliminación de residuos con la abrazadera de cables.
6. Retire la bolsa para eliminación de residuos.
7. Eliminar la bolsa para eliminación de residuos conforme a las normativas legales.

Figura E

8. Coloque la nueva bolsa para eliminación de residuos y fíjela con cuidado a la pared del recipiente y al fondo del recipiente.
9. Cubrir el borde del recipiente de suciedad con el borde de la bolsa para eliminación de residuos hacia fuera.

△ ADVERTENCIA

Manipulación inadecuada al cerrar el recipiente de suciedad

Peligro de aplastamiento

No coloque las manos entre el recipiente de suciedad y el anillo del filtro durante el bloqueo bajo ningún concepto ni las introduzca cerca de la mecánica de elevación. Bloquee el recipiente de suciedad accionando el asa con ambas manos.

Figura H

CUIDADO

Carga estática del recipiente de suciedad

Ignición de polvos

Asegúrese de que la toma de tierra del chasis está en contacto con el recipiente de suciedad.

10. Introduzca el recipiente de suciedad y bloquéelo con el asa.

Sustituir la bolsa del filtro de seguridad

△ PELIGRO

Peligro por polvo dañino para la salud

Enfermedades de las vías respiratorias por la inhalación de polvo.

El polvo acumulado debe transportarse en recipientes herméticos al polvo. Los trasvases no están permitidos. La eliminación del recipiente colector de polvo solo puede correr a cargo de personas capacitadas para ello.

Los desechos que contienen amianto deben eliminarse de acuerdo con las reglas y normativas sobre la eliminación de desechos.

1. Asegure el equipo con los frenos de estacionamiento.
2. Retire la manguera de aspiración.
3. Cerrar la conexión de aspiración del recipiente de suciedad (véase el capítulo *Selección de la conexión de aspiración*).

Figura C

4. Tire del asa hacia arriba.
El recipiente de suciedad se desbloquea y se baja.

Figura D

5. Retire el recipiente de suciedad con el asa del equipo.

Figura J

6. Levante la bolsa del filtro de seguridad.

Figura K

7. Despegue la lámina protectora.

8. Cierre la bolsa del filtro de seguridad con la lengüeta autoadhesiva.

9. Saque la bolsa de filtro de seguridad hacia atrás.

Figura L

10. Cierre bien la abertura de la conexión de aspiración de la bolsa de filtro de seguridad con la tapa de cierre.

Figura M

11. Cierre bien la bolsa de filtro de seguridad con la abrazadera de cables adjunta.

12. Retire la bolsa del filtro de seguridad del recipiente de suciedad.

13. Limpie el interior del recipiente de suciedad con un paño húmedo.

14. Elimine la bolsa de filtro de seguridad en una bolsa cerrada y hermética al polvo de conformidad con las normativas legales.

Figura F

15. Coloque la nueva bolsa de filtro de seguridad.

Figura G

16. Cubrir el borde del recipiente de suciedad con el borde de la bolsa filtrante de aspiración.

⚠ **ADVERTENCIA**

Manipulación inadecuada al cerrar el recipiente de suciedad

Peligro de aplastamiento

No coloque las manos entre el recipiente de suciedad y el anillo del filtro durante el bloqueo bajo ningún concepto ni las introduzca cerca de la mecánica de elevación. Bloquee el recipiente de suciedad accionando el asa con ambas manos.

Figura H

CUIDADO

Carga estática del recipiente de suciedad

Ignición de polvos

Asegúrese de que la toma de tierra del chasis está en contacto con el recipiente de suciedad.

17. Introduzca el recipiente de suciedad y bloquéelo con el asa.

Ayuda en caso de fallos

⚠ **PELIGRO**

Arranque involuntario del equipo/descarga eléctrica

El arranque involuntario del motor de aspiración puede provocar lesiones. La tensión de las piezas eléctricas puede causar una descarga eléctrica.

Apagar el equipo y desenchufar el conector de red antes de realizar cualquier trabajo en el equipo.

Todas las pruebas y trabajos en las piezas eléctricas deben ser realizadas por un especialista.

Nota

Si surge un fallo, hay que desconectar el equipo inmediatamente. Antes de la nueva puesta en funcionamiento hay que eliminar el fallo.

Si no se puede solventar el fallo, el servicio de postventa debe comprobar el equipo.

La turbina de aspiración no funciona

1. Comprobar el enchufe y el fusible de la alimentación de corriente.
2. Comprobar el cable de red y el conector de red del equipo.
3. Conectar el equipo.

La potencia de aspiración se reduce

1. Cierre la conexión de aspiración no sellada (véase el capítulo *Cierre de la conexión de aspiración*).
2. Elimine las obstrucciones de la boquilla aspiradora, del tubo de aspiración o de la manguera de aspiración.
3. Vuelva a colocar la bolsa para eliminación de residuos llena (véase el capítulo *Sustituya la bolsa para eliminación de residuos*).
4. Vuelva a colocar la bolsa de filtro de seguridad llena (véase el capítulo *Sustituir la bolsa del filtro de seguridad*).

- Compruebe que el cabezal de aspiración y el recipiente de suciedad están bien ajustados.
- Limpiar el filtro principal (véase el capítulo *Limpiar el filtro principal*).
- Compruebe el asiento del filtro y corrija-lo en caso necesario.
- Colocar el filtro principal (véase el capítulo *Sustituir el filtro principal*).

Salida de polvo durante la aspiración

- Compruebe el asiento del filtro y corrija-lo en caso necesario.
- Limpiar el filtro principal (véase el capítulo *Limpiar el filtro principal*).
- Colocar el filtro principal (véase el capítulo *Sustituir el filtro principal*).

Eliminación de residuos

El equipo debe eliminarse al final de su vida útil de acuerdo con las prescripciones legales.

Garantía

En cada país se aplican las condiciones de garantía indicadas por nuestra compañía distribuidora autorizada. Subsana-mos cualquier fallo en su equipo de forma gratuita dentro del plazo de garantía siempre que la causa se deba a un fallo de fabricación o material. En caso de garantía, pón-gase en contacto con su distribuidor o con el servicio de posventa autorizado más próximo presentando la factura de compra. (Dirección en el reverso)

Datos técnicos

Conexión eléctrica

Tensión de red	V	220-240
Fase	~	1
Frecuencia de red	Hz	50-60
Potencia nominal	W	1200
Potencia máxima	W	1350
Tipo de protección		IP64
Clase de protección		I

Peso y dimensiones

Peso de servicio típico	kg	61,2
Longitud x anchura x altura	mm	645 x 655 x 1140
Superficie efectiva del filtro principal	m ²	1,5
Superficie de filtrado H efectiva	m ²	1,6

Condiciones ambientales

Temperatura ambiente	°C	-10<Ta<40
Temperatura de almacenamiento	°C	-10-40

Datos de potencia del equipo

Volumen del recipiente	l	40
Vacío (máx.)	kPa	24,9
Máx. caudal con manguera de aspiración DN50, L=3,0 m/L=5,0 m	m ³ /h	205 / 190
Máx. caudal con manguera de aspiración DN40, L=3,0 m/L=5,0 m	m ³ /h	175/ 165
Conexión de la manguera de aspiración		NW DN70
Ancho nominal de la manguera de aspiración		DN40/ 50
Referencia de pedido del filtro principal		9.990-222.0
Referencia de pedido del filtro H		9.993-005.0

Valores calculados conforme a EN

60335-2-69

Nivel de vibraciones mano-brazo	m/s ²	<2,5
Inseguridad K	m/s ²	1
Nivel de presión acústica L _{pA}	dB(A)	73
Inseguridad K _{pA}	dB(A)	2

Cable de red		
Tipo		H07R N-F 3G1,5 mm ²
Referencia		6.650- 035.0
Longitud del cable	m	10

Reservado el derecho a realizar modificaciones.

Declaración de conformidad UE

Por la presente declaramos que la máquina designada a continuación cumple, en lo que respecta a su diseño y tipo constructivo así como a la versión puesta a la venta por nosotros, las normas básicas de seguridad y sobre la salud que figuran en las directivas comunitarias correspondientes. Si se producen modificaciones no acordadas en la máquina, esta declaración pierde su validez.

Producto: Aspirador en seco

Tipo: 9.990-xxx

Directivas UE aplicables

2006/42/CE (+2009/127/CE)

2014/30/UE

2011/65/UE

2014/34/UE

Normas armonizadas aplicadas

EN 60335-1

EN 60335-2-69

EN 55014-1: 2017 + A11: 2020

EN 55014-2: 2015

EN IEC 61000-3-2: 2019

EN 61000-3-3: 2013 + A1: 2019

EN 61000-3-11: 2000

EN 62233: 2008

EN IEC 63000: 2018

EN 60079-0: 2018

EN 60079-31: 2014

Normas nacionales aplicadas

-

Marcado



II 3D Ex tc IIIC T125°C Dc

Los abajo firmantes actúan en nombre y con la autorización de la dirección.

Socio gerente

M. Pfister

Kärcher Industrial Vacuuming GmbH

Robert-Bosch-Straße 4-8

73550 Waldstetten (Alemania)

Tel.: +49 7171 94888-0

Fax: +49 7171 94888528

Waldstetten, 22/09/01

Índice

Indicações gerais	75
Avisos de segurança	76
Utilização prevista	77
Proteção do meio ambiente	77
Acessórios e peças sobressalentes...	78
Volume do fornecimento	78
Descrição do aparelho	78
Símbolos no aparelho	78
Arranque	79
Operação	80
Transporte	83
Armazenamento	83
Conservação e manutenção	84
Ajuda em caso de avarias	87
Recolha	88
Garantia	88
Dados técnicos	88
Declaração de conformidade UE	88

Indicações gerais



Antes da primeira utilização do seu aparelho, leia este manual de instruções original, depois disso, proceda de acordo com o mesmo e guarde-o para uso posterior ou para proprietários futuros.

- Ler atentamente os avisos de segurança do n.º 5.956-249.0 antes do primeiro arranque.
- A não observância do manual de instruções e dos avisos de segurança pode originar danos no aparelho e perigo para o operador e terceiros.

- Em caso de danos de transporte, informar imediatamente o distribuidor.

Avisos de segurança

Níveis de perigo

△ PERIGO

- Aviso de um perigo iminente, que pode provocar ferimentos graves ou morte.

△ ATENÇÃO

- Aviso de uma possível situação de perigo, que pode provocar ferimentos graves ou morte.

△ CUIDADO

- Aviso de uma possível situação de perigo, que pode provocar ferimentos ligeiros.

ADVERTÊNCIA

- Aviso de uma possível situação de perigo, que pode provocar danos materiais.

Indicações gerais de segurança

△ **PERIGO** ● O manuseamento do aparelho e das substâncias para as quais deve ser utilizado, incluindo o processo seguro de eliminação do material recolhido, deve estar exclusivamente a cargo de pessoal com formação adequada. ● Se o ar de exaustão for reconduzido para o compartimento, deve haver uma taxa de ventilação de ar L suficiente nesse compartimento. Para respeitar os valores-limite exigidos, o caudal volúmico reconduzido deve corresponder, no máximo, a 50% do volume de ar puro (volume no compartimento V_R x taxa de ventilação de ar L_W). Sem medidas de ventilação, aplica-se: $L_W = 1h^{-1}$. ● Este aparelho contém pó perigoso para a saúde. Os processos de esvaziamento e manutenção, incluindo a remoção do recipiente colectador de pó, só podem ser efectuados por profissionais experientes envergando equipamento de protecção adequado. ● Apenas aspire com todos os elementos filtrantes colocados. Caso contrário, o motor de aspiração sofrerá danos e haverá um risco para a saúde devido ao aumento das emissões de poeira fina. ● Respeite as normas de segurança aplicáveis relativas aos materiais a tratar. ● Tenha em atenção as

normas de segurança dos materiais a serem aspirados. Durante a operação adequada / inadequada, partes do aparelho podem ficar quentes, atingindo temperaturas até 125 °C. ● Os acessórios autorizados pelo fabricante conduzem corrente eléctrica. Não utilize outros acessórios. ● Não é permitida a utilização de um cabo de extensão.

△ **ATENÇÃO** ● O aparelho não pode ser utilizado nem estar armazenado ao ar livre em condições de humidade. ● Para um posicionamento seguro do aparelho, accione o travão de estacionamento no rolete de direcção. Se o travão de estacionamento não for accionado, o dispositivo pode entrar em movimento descontrolado. ● O aparelho não é adequado para a sucção e aspiração de fluidos inflamáveis (inflamáveis, facilmente inflamáveis e muito inflamáveis, em conformidade com a Directiva relativa às substâncias perigosas 67/548/CEE) (ponto de inflamação inferior a 55 °C), bem como misturas de poeiras inflamáveis com líquidos igualmente inflamáveis. ● O aparelho não foi projetado para absorver pós com energia de ignição mínima extremamente baixa ($ME < 1$ mJ), como p. ex.: cartucho, enxofre líquido, pó de alumínio, estereato de chumbo. ● O aparelho não é adequado para aspirar fontes de ignição e pós com uma temperatura de incandescência ≤ 190 °C. ● Antes de cada arranque, verifique se as linhas de ligação equipotencial (fio-terra) estão ligadas.

△ **CUIDADO** ● Desligue o aparelho no interruptor do aparelho durante pausas mais longas na operação e desligue a ficha de rede. ● O aparelho só pode ser ligado fora de uma zona 22.

Aviso ● Note que podem aplicar-se prescrições adicionais a poeiras com uma energia de ignição inferior a 1 mJ.

Comportamento em caso de emergência

⚠ **PERIGO**

Perigo de ferimentos e danos em caso de curto-circuito ou de outras falhas elétricas

Perigo de choque elétrico, perigo de queimaduras

Desligue o aparelho e retire a ficha de rede.

Comportamento em caso de rutura do filtro/fuga:

1. Desligar imediatamente o aparelho.
O aparelho não pode continuar a operar.
2. Substituir o filtro.

Utilização prevista

O aparelho é adequado para:

- Aspiração de poeiras secas, não inflamáveis, depositadas e perigosas para a saúde; classe de pó H de acordo com a norma EN 60335-2-69
- Aspirar pó dos grupos de pó IIC, IIIB e IIIA
- Aspirar pós combustíveis em zona 22
- Aspirar substâncias húmidas
- Utilização industrial, por exemplo, em áreas de armazenamento e fabrico
- Utilização acima do solo
- Os aspiradores industriais e removedores de pó portáteis de acordo com a TRGS 519, Anexo 7,1, podem ser usados para as seguintes aplicações:
 1. Atividades com baixa exposição, de acordo com as TRGS 519, ponto 2.8, em espaços fechados, ou trabalhos de pequena escala, de acordo com as TRGS 519, ponto 2.10.
 2. Trabalhos de limpeza. Na República Federal da Alemanha, os aspiradores de amianto estão sujeitos aos regulamentos das TRGS 519 (regras técnicas aplicáveis a substâncias perigosas).
- Depois de utilizar o aspirador de amianto na área vedada de acordo com TRGS 519, o aspirador de amianto não pode mais ser usado na chamada área branca. Só são permitidas exceções se o aspirador de amianto tiver sido completamente descontaminado previa-

mente por um especialista, em conformidade com a TRGS 519 n.º 2.7 (ou seja, não só o revestimento exterior, mas também, p. ex., a câmara frigorífica, salas de instalação de consumíveis elétricos, os próprios consumíveis, etc.). Isso deve ser registrado por escrito e assinado pelo especialista.

Qualquer outra utilização é considerada inadequada.

O aparelho não é adequado para:

- Aspiração de fontes de ignição e de poeiras com uma temperatura de incandescência $\leq 190\text{ }^{\circ}\text{C}$
 - Aspiração de substâncias explosivas ou equivalentes no sentido do artigo 1.º da lei alemã relativa às substâncias explosivas (SprengG), misturas explosivas de vapor de ar, bem como poeiras de Al e Mg
 - Aspiração de líquidos inflamáveis (inflamáveis, facilmente inflamáveis e muito inflamáveis, em conformidade com a legislação relativa às substâncias perigosas, Directiva 67/548/CEE) (ponto de inflamação inferior a $55\text{ }^{\circ}\text{C}$), bem como misturas de poeiras inflamáveis com líquidos inflamáveis
 - Aspiração de pó ou poeiras de magnésio
 - Aspiração de misturas de líquidos inflamáveis e poeiras inflamáveis
 - Aspiração de partículas incandescentes ou quentes; caso contrário, tal pode provocar um incêndio ou uma explosão
 - Ligação a uma máquina que liberte pó
- O funcionamento perfeito do aparelho só é assegurado pelos diâmetros nominais DN40 e DN50 da mangueira de aspiração.

Proteção do meio ambiente



Os materiais de empacotamento são recicláveis. Elimine as embalagens de acordo com os regulamentos ambientais.



Os aparelhos elétricos e eletrónicos contêm materiais recicláveis de valor e, com frequência, componentes como baterias, acumuladores ou óleo que, em caso de manipulação ou recolha errada, podem representar um potencial perigo

para a saúde humana e para o ambiente. Estes componentes são necessários para o bom funcionamento do aparelho. Os aparelhos que apresentam este símbolo não devem ser recolhidos no lixo doméstico.

Avisos relativos a ingredientes (REACH)

Pode encontrar informações actualizadas acerca dos ingredientes em: www.kaercher.de/REACH

Acessórios e peças sobressalentes

⚠ PERIGO

Risco de explosão devido a acessórios não aprovados

Use apenas acessórios aprovados pelo fabricante e marcados com o adesivo Ex para uso com o tipo 22.

Ao utilizar apenas acessórios originais e peças sobressalentes originais, garante uma utilização segura e o bom funcionamento do aparelho.

Informações acerca de acessórios e peças sobressalentes disponíveis em www.kaercher.com.

Aviso

O volume do fornecimento não inclui acessórios. Os acessórios devem ser encomendados separadamente, dependendo da aplicação.

Volume do fornecimento

Ao abrir a embalagem, confirme a integridade do conteúdo. Em caso de danos de transporte, notifique o seu distribuidor.

Descrição do aparelho

Figuras, ver página de gráficos

Figura A

- ① Roletto de direcção com travão de parquamento
- ② Recipiente de sujidade
- ③ Tampão de fecho no recipiente de sujidade
- ④ Tampão de fecho no anel do filtro
- ⑤ Bloqueio do anel intermédio
- ⑥ Limpeza do filtro
- ⑦ Manómetro
- ⑧ Interruptor do aparelho da turbina de aspiração

- ⑨ Luz indicadora de filtro H presente
- ⑩ Cabeça de aspiração
- ⑪ Filtro
- ⑫ Anel de vedação
- ⑬ Filtro de retenção
- ⑭ Cabo de rede
- ⑮ Placa de características
- ⑯ Pega de transporte
- ⑰ Pega de transporte
- ⑱ Pega do recipiente de sujidade
- ⑲ Alavanca de avanço
- ⑳ Anel do filtro
- ㉑ Suporte de aspiração no anel do filtro
- ㉒ Suporte de aspiração no recipiente de sujidade
- ㉓ Chassis

Símbolos no aparelho



O aparelho é adequado para a aspiração de poeiras até à classe de pó H.

ADVERTÊNCIA: Este aparelho contém pós perigosos para a saúde. O esvaziamento e manutenção, incluindo a remoção do saco de pó, só podem ser efetuados por profissionais experientes envergando equipamento de proteção individual adequado. Não ligar antes de o sistema filtrante completo estar instalado e de ter sido verificado o funcionamento do controlo do caudal volumico.



DN 40	MAX	XX,X kPa/ XX,X mbar
DN 50	MAX	XX,X kPa/ XX,X mbar
DN 70	MAX	XX,X kPa/ XX,X mbar

O autocolante apresenta os valores para a subpressão máx. em relação ao corte transversal da mangueira de aspiração utilizado. O valor actual pode ser lido no manómetro. Ver o capítulo *Ler o caudal*

volúmico mínimo para conhecer os valores aplicáveis a este aparelho. Caso não seja alcançado este valor, o filtro deve ser limpo (consultar o capítulo *Limpar o filtro principal*) ou substituído (consultar o capítulo *Substituir o filtro principal*). Os vários cortes transversais da mangueira de aspiração permitem a adaptação a diferentes cortes transversais de ligação das peças de acessórios.



Não aspirar fontes de ignição!
Adequado para a aspiração de pó inflamável da classe de explosão de pó na zona 22.



Saco de recolha
(N.º de encomenda 9.989-606.0)



Saco do filtro de segurança
(N.º de encomenda 6.904-420.0)



Filtro principal
(N.º de encomenda 9.990-222.0)



Filtro H14
(N.º de encomenda 9.993-005.0)

Arranque

⚠ ATENÇÃO

Perigo devido a pó nocivo para a saúde
Doenças das vias respiratórias devido a inalação de pó.

Não aspire sem o elemento filtrante, pois a elevada emissão de pó fino constitui um perigo para a saúde.

ADVERTÊNCIA

Falta um elemento filtrante
Danos na turbina de aspiração
Não aspirar sem um elemento filtrante.

1. Colocar o aparelho na posição de trabalho.
2. Fixar o aparelho com os travões de parqueamento.
3. Assegurar-se de que a cabeça de aspiração está inserida correctamente.
4. Inserir a mangueira de aspiração (não incluída no volume do fornecimento) na conexão de aspiração escolhida (consultar o capítulo *Escolher a conexão de aspiração*).

5. Fechar bem o outro suporte de aspiração com o tampão de fecho (consultar o capítulo *Fechar a conexão de aspiração*).
6. Verificar o nível de enchimento do recipiente de sujidade (consultar o capítulo *Verificar o nível de enchimento do recipiente de sujidade*).
7. Se necessário, esvaziar o recipiente de sujidade (consultar o capítulo *Esvaziar o recipiente de sujidade*).
8. Antes da aspiração de sólidos, colocar o saco de recolha ou o saco do filtro de segurança, dependendo da aplicação (consultar o capítulo *Aspiração de sólidos*).
9. Inserir o acessório desejado (não incluído no volume do fornecimento) na mangueira de aspiração.

Escolher a conexão de aspiração

Dependendo da aplicação, a mangueira de aspiração pode ser inserida em 2 suportes de aspiração diferentes.

- Suporte de aspiração no anel do filtro
 - Aspiração de sólidos com saco de recolha: Poeiras grossas, grandes quantidades de material aspirado durante um curto período de tempo

O saco de recolha não está incluído no volume do fornecimento e pode ser encomendado separadamente; ref.^a 9.989-606.0 (5 unidades).

 - Aspiração de Líquidos
- Suporte de aspiração no recipiente de sujidade
 - Aspiração de sólidos com saco do filtro de segurança: Pó fino, amianto, grandes quantidades de material aspirado continuamente

O aparelho está equipado com um saco do filtro de segurança com tampa de fecho, n.º de encomenda 6.904-420.0 (5 unidades).

 - Aspiração de líquidos

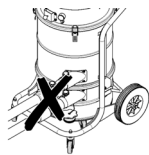

Não ligar duas mangueiras de aspiração ao aspirador ao mesmo tempo. Um suporte de aspiração deve estar bem fechado com o tampão de fecho.

No caso da utilização do saco de recolha, o suporte de aspiração inferior deve estar bem fechado.

No caso da utilização do saco do filtro de segurança, o suporte de aspiração superior deve estar bem fechado.



Fechar a conexão de aspiração

⚠ ATENÇÃO

Perigo de ferimentos

Danos na pele, pulmões e olhos devido a pó fino

Após remover a mangueira de aspiração, é necessário fechar a conexão de aspiração com o tampão de fecho.

Figura B

1. Inserir o tampão de fecho com precisão na conexão de aspiração.
2. Introduzir o tampão de fecho até ao batedente.

Verificar o nível de enchimento do recipiente de sujidade

O recipiente de sujidade deve ser esvaziado quando está cheio até à extremidade inferior do suporte de aspiração no recipiente. O aparelho não se desliga automaticamente quando a altura máxima de enchimento é excedida.

1. Verificar regularmente o nível de enchimento do recipiente de sujidade.

Sistema anti-estático

O bocal de ligação com terra permite dissipar as cargas estáticas. Isto evita faíscas e choques elétricos com acessórios conduto-

res de eletricidade aprovados pelo fabricante.

Deteção de filtro

O aparelho está equipado com uma deteção elétrica de filtro. Se faltar o elemento filtrante secundário (filtro H), a luz indicadora "Filtro H presente" acende-se a vermelho. É impossível iniciar o aparelho.

Aviso

Inserir corretamente o filtro H no aparelho (ver capítulo Substituir o filtro H).

Operação

⚠ ATENÇÃO

Perigo devido a pó nocivo para a saúde

Doenças das vias respiratórias devido a inalação de pó.

Não aspire sem os dois elementos filtrantes, pois a elevada emissão de pó fino constitui um perigo para a saúde.

ADVERTÊNCIA

Perigo devido à entrada de pó fino

Perigo de danos na turbina de aspiração.

Ao aspirar, nunca retire o elemento do filtro principal.

Aspiração de sólidos

⚠ ATENÇÃO

Aumento da emissão de pó devido ao manuseamento incorreto dos suportes de aspiração

Doenças das vias respiratórias devido a inalação de pó, anomalias do aparelho
Não ligue 2 mangueiras de aspiração ao aparelho ao mesmo tempo. Um suporte de aspiração deve estar bem fechado com o tampão de fecho.

Certifique-se de que utiliza o saco de recolha apenas em conjunto com o suporte de aspiração superior, caso contrário, o saco será aspirado para cima durante a aspiração.

Caso utilize o saco de recolha, o suporte de aspiração inferior deve estar bem fechado. Se utilizar o saco do filtro de segurança, o suporte de aspiração superior deve estar bem fechado.

Aviso

Este aparelho permite aspirar todos os tipos de poeiras até à classe de pó H. A utilização de um saco colector de pó está prevista na lei.

Aviso

O aparelho é adequado para aspirar poeiras secas e inflamáveis com valores MAK iguais ou superiores a 0,1 mg/m³.

1. Dependendo do material aspirado, escolher a conexão de aspiração (consultar o capítulo *Escolher a conexão de aspiração*).
2. Dependendo da conexão de aspiração escolhida, colocar o saco de recolha ou o saco do filtro de segurança (consultar o capítulo *Colocar o saco de recolha/saco do filtro de segurança*).

Mudar da aspiração de líquidos para a aspiração de sólidos

ADVERTÊNCIA

Mudança de aspiração de líquidos para sólidos

Perigo de danos no filtro

Com o elemento filtrante molhado, não aspirar pó seco, uma vez que este entope o filtro e o pode inutilizar.

1. Deixar secar bem o filtro húmido antes da sua utilização na aspiração de sólidos ou trocar por um seco.
2. Em caso de necessidade, trocar o filtro.

Colocar o saco de recolha/saco do filtro de segurança

1. Fixar o aparelho com os travões de parqueamento.

Figura C

2. Puxar a pega para cima.
O recipiente de sujidade é desbloqueado e baixado.

Figura D

3. Retirar o recipiente de sujidade do aparelho puxando pela pega.

Colocar o saco de recolha

Figura E

4. Inserir o saco de recolha no recipiente de sujidade e encostar cuidadosamente à parede do depósito e ao fundo do depósito.

5. Virar a borda do saco de recolha para fora, por cima da borda do recipiente de sujidade.

Colocar o saco do filtro de segurança

Figura F

6. Inserir o saco do filtro de segurança.

Figura G

7. Virar a borda do saco do filtro de segurança para fora, por cima da borda do recipiente de sujidade.

△ ATENÇÃO

Manuseamento incorreto ao bloquear o recipiente de sujidade

Perigo de esmagamento

Durante o bloqueio, nunca manter as mãos entre o recipiente de sujidade e o anel do filtro nem colocá-las na proximidade da mecânica de elevação.

Bloquear o recipiente de sujidade acionando a pega com ambas as mãos.

Figura H

ADVERTÊNCIA

Carga estática do recipiente de sujidade

Ignição de poeiras

Certifique-se de que a ligação à terra no chassis está em contacto com o recipiente de sujidade.

8. Inserir o recipiente de sujidade e bloquear com a pega.

Remover o saco de recolha/saco do filtro de segurança

1. Fixar o aparelho com os travões de parqueamento.
2. Se necessário, remover a mangueira de aspiração.
3. Fechar a conexão de aspiração no recipiente de sujidade (consultar o capítulo *Fechar a conexão de aspiração*).

Figura C

4. Puxar a pega para cima.
O recipiente de sujidade é desbloqueado e baixado.

Figura D

5. Retirar o recipiente de sujidade do aparelho puxando pela pega.

Remover o saco de recolha

Figura I

6. Virar para cima o saco de recolha.

7. Fechar bem o saco de recolha com a braçadeira para cabo.
8. Extrair o saco de recolha.
9. Eliminar o saco de recolha em conformidade com as normas legais.

Remover o saco do filtro de segurança

Figura J

10. Virar para cima o saco do filtro de segurança.

Figura K

11. Retirar a película protetora.
12. Fechar o saco do filtro de segurança com a aba autocolante.
13. Puxar o saco do filtro de segurança para trás.

Figura L

14. Com a tampa de fecho, fechar bem a abertura da conexão de aspiração do saco do filtro de segurança.

Figura M

15. Fechar o saco do filtro de segurança firmemente com a braçadeira para cabo em anexo.
16. Retirar o saco do filtro de segurança do recipiente de sujidade.
17. Limpar o recipiente de sujidade por dentro com um pano húmido.
18. Eliminar o saco do filtro de segurança num saco fechado resistente ao pó, em conformidade com as normas legais.

⚠ ATENÇÃO

Manuseamento incorreto ao bloquear o recipiente de sujidade

Perigo de esmagamento

Durante o bloqueio, nunca manter as mãos entre o recipiente de sujidade e o anel do filtro nem colocá-las na proximidade da mecânica de elevação.

Bloquear o recipiente de sujidade acionando a pega com ambas as mãos.

Figura H

ADVERTÊNCIA

Carga estática do recipiente de sujidade

Ignição de poeiras

Certifique-se de que a ligação à terra no chassis está em contacto com o recipiente de sujidade.

19. Inserir o recipiente de sujidade e bloquear com a pega.

Ligar o aparelho

1. Ligar a ficha de rede à tomada.
2. Ligar o aparelho no interruptor do aparelho da turbina de aspiração.
3. Iniciar o processo de aspiração.

Ler o caudal volúmico mínimo

Na parte da frente do aparelho encontra-se um manómetro que indica a subpressão de aspiração no interior do aparelho. Se a subpressão máxima (consultar tabela) for atingida, o filtro principal deve ser limpo (consultar o capítulo *Limpar o filtro principal*). Este valor depende da potência do aparelho e da mangueira de aspiração usada. Se a limpeza não reduzir significativamente a subpressão, é necessário substituir o filtro (consultar o capítulo *Substituir o filtro principal*).

ADVERTÊNCIA

Exceder a subpressão máxima

Perda de sucção

Se o valor especificado for excedido, a velocidade do ar cai abaixo de 20 m/s. Limpar ou substituir o filtro.

Diâmetro nominal da mangueira de aspiração	Subpressão máxima
DN40	13,0 kPa (130 mbar)
DN50	8,3 kPa (83 mbar)

Limpar o filtro principal

Se o manómetro exibir a subpressão máxima (consultar o capítulo *Ler o caudal volúmico mínimo*), o filtro principal deve ser limpo.

Figura N

1. Durante a aspiração, fechar a abertura de entrada ou a mangueira de aspiração.
2. Puxar a tampa da limpeza do filtro 3-4 vezes, mantendo-a aberta durante 1-2 seg. de cada vez.

Desligar o aparelho

1. Desligar o aparelho no interruptor do aparelho da turbina de aspiração.
2. Retirar a ficha de rede.

Após cada operação

Esvaziar o recipiente de sujidade

O recipiente de sujidade deve ser esvaziado quando necessário e após cada utilização.

A abertura de entrada ou a mangueira de aspiração estão fechadas.

1. Ligar o aparelho no interruptor do aparelho da turbina de aspiração.
2. Limpar o filtro principal (consultar o capítulo *Limpar o filtro principal*).
3. Desligar o aparelho no interruptor do aparelho da turbina de aspiração.
4. Fixar o aparelho com os travões de estacionamento.

Figura C

5. Puxar a pega para cima.
O recipiente de sujidade é desbloqueado e baixado.

Figura D

6. Retirar o recipiente de sujidade do aparelho puxando pela pega.
7. Esvaziar o recipiente de sujidade. Para o efeito, remover o saco de recolha/saco do filtro de segurança, se for necessário (consultar o capítulo *Remover o saco de recolha/saco do filtro de segurança*).

⚠ ATENÇÃO

Manuseamento incorreto ao bloquear o recipiente de sujidade

Perigo de esmagamento

Durante o bloqueio, nunca manter as mãos entre o recipiente de sujidade e o anel do filtro nem colocá-las na proximidade da mecânica de elevação.

Bloquear o recipiente de sujidade acionando a pega com ambas as mãos.

Figura H

ADVERTÊNCIA

Carga estática do recipiente de sujidade

Ignição de poeiras

Certifique-se de que a ligação à terra no chassis está em contacto com o recipiente de sujidade.

8. Inserir o recipiente de sujidade e bloquear com a pega.

Limpar o aparelho

⚠ ATENÇÃO

Recolha inadequada de efluentes

Poluição do meio ambiente

Respeite as normas locais para o tratamento de efluentes.

1. Aspirar o interior e o exterior do aparelho e limpar com um pano húmido.
Ao aspirar o aparelho, utilizar um aspirador com a mesma classificação ou melhor.
2. Se for necessário, lavar os acessórios (não incluídos no volume do fornecimento) com água e deixar secar.

Armazenar o aparelho

1. Enrolar o cabo de ligação à rede à volta da braçadeira para cabo.
2. Guardar o aparelho num lugar seco e proteger contra utilização não autorizada.

Transporte

⚠ CUIDADO

Não observância do peso

Perigo de ferimentos e danos

Considere o peso do aparelho ao transportá-lo.

O recipiente de sujidade está esvaziado.

1. Para um transporte sem pó, fechar ambas as conexões de aspiração (consultar o capítulo *Fechar a conexão de aspiração*).
2. Soltar os travões de estacionamento e empurrar o aparelho pela alavanca de avanço.
3. Para carregar o aparelho, agarrá-lo pelo chassis e pela alavanca de avanço.
4. Ao transportar o aparelho em veículos, protegê-lo contra deslizamentos e quedas.

Armazenamento

⚠ CUIDADO

Não observância do peso

Perigo de ferimentos e danos

Considere o peso do aparelho para o respectivo armazenamento.

1. Armazenar o aparelho apenas no interior.

Conservação e manutenção

⚠ PERIGO

Arranque involuntário do aparelho, contacto com peças sob tensão

*Perigo de ferimentos, choque eléctrico
Desligue o aparelho antes de realizar trabalhos no mesmo.
Retire a ficha de rede.*

⚠ PERIGO

Perigo devido a pó nocivo para a saúde *Doenças das vias respiratórias devido a inalação de pó.*

Durante os trabalhos de manutenção (p. ex. substituição de filtro) use uma máscara respiratória P2 ou superior e vestuário descartável.

⚠ PERIGO

Filtração insuficiente

*Doenças das vias respiratórias devido a inalação de pó.
A eficácia da filtração do aparelho pode ser verificada através do procedimento de ensaio especificado na norma EN 60 335-2-69 22.AA.201.2. Esta verificação deve ser realizada pelo menos anualmente ou com maior frequência, se especificado nos requisitos nacionais.*

Se o resultado da verificação for negativo, repetir o teste com um novo filtro.

⚠ ATENÇÃO

Perigo devido a pó nocivo para a saúde *Doenças das vias respiratórias devido a inalação de pó.*

As unidades de segurança para prevenção de perigos têm de ser verificadas pelo fabricante ou por uma pessoa qualificada, pelo menos uma vez por ano, quanto ao perfeito funcionamento dos elementos técnicos de segurança, p. ex. estanqueidade do aparelho, dano no filtro, funcionamento dos dispositivos de controlo.

ADVERTÊNCIA

Produtos de conservação com silicone
*Podem atacar as peças de plástico.
Não utilizar produtos de conservação com silicone para limpeza.*

Aviso

Os aspiradores da classe de pó H devem ser alvo de manutenção/reparação conforme necessário, mas pelo menos uma vez por ano, e inspecionados por um perito (qualificação de acordo com o número 5.3 parágrafo 2 do TRGS 519). Terá de apresentar o resultado do teste mediante pedido.

As máquinas de remoção de pó são unidades de segurança cujo objetivo é prevenir ou eliminar perigos, na aceção de BGV A1.

- Para a manutenção pelo utilizador, o aparelho deve ser desmontado, limpo e sujeito a manutenção, até onde for possível, sem que tal resulte num perigo para o pessoal responsável pela manutenção e para terceiros. Medidas preventivas adequadas incluem descontaminar antes de proceder à desmontagem, providenciar a ventilação forçada filtrada localmente onde o aparelho será desmontado, bem como a limpeza da superfície de manutenção e a proteção adequada do pessoal.
- O exterior do aparelho deve ser descontaminado através da aspiração de pó, devendo também ser bem limpo ou coberto com vedante, antes de ser removido da área de perigo. Todas as peças do aparelho devem ser consideradas contaminadas se tiverem sido recolhidas de áreas de perigo. Devem ser tomadas medidas adequadas, para evitar que o pó se disperse.
- Durante a realização dos trabalhos de reparação e de manutenção, todos os objetos contaminados que não possam ser limpos de forma satisfatória devem ser eliminados em sacos impermeáveis, em conformidade com as normas em vigor relativas à eliminação de tais resíduos.
- Para o transporte e manutenção do aparelho, fechar os suportes de aspiração com o tampão de fecho.

1. Tenha em atenção que os trabalhos de manutenção e conservação simples podem ser realizados pelo próprio utilizador.
2. Limpe regularmente a superfície do aparelho e a parte interna do depósito com um pano húmido.
3. Faça regularmente uma inspeção visual das mangueiras quanto a bloqueios.

Trabalhos de verificação e manutenção

Proceder à verificação regular do aparelho em conformidade com as respectivas prescrições nacionais do legislador para prevenção de acidentes. Os trabalhos de manutenção devem ser realizados com regularidade por uma pessoa qualificada segundo indicação do fabricante, devendo ser observadas as normas e requisitos de segurança existentes. Os trabalhos no equipamento eléctrico só podem ser realizados por um técnico electricista. Em caso de dúvida, entre em contacto com a filial KÄRCHER.

Substituir o filtro principal

⚠ **PERIGO**

Perigo devido a pó nocivo para a saúde
Doenças das vias respiratórias devido a inalação de pó.

A poeira acumulada deve ser transportada em depósitos à prova de poeira. Não é permitido transferir. A recolha do colector de pó só pode ser feita por pessoas qualificadas.

Os resíduos que contêm amianto devem ser recolhidos de acordo com as prescrições e regulamentos de eliminação de resíduos.

⚠ **ATENÇÃO**

Perigo devido a pó nocivo para a saúde
Doenças das vias respiratórias devido a inalação de pó.

Não voltar a utilizar o elemento do filtro principal após removê-lo do aparelho.

Os filtros instalados permanentemente só podem ser substituídos por um especialista em áreas adequadas, por exemplo, nas chamadas estações de descontaminação.

1. Fixar o aparelho com os travões de parqueamento.
2. Desligar o aparelho no interruptor do aparelho.
3. Retirar a ficha de rede.
4. Desbloquear e remover a cabeça de aspiração.
5. Remover o filtro principal contaminado.
6. Imediatamente após remover o filtro principal contaminado do aparelho, colocá-lo num saco e fechar bem o saco.
7. Eliminar o filtro principal contaminado de acordo com os requisitos legais.
8. Verificar o anel de vedação quanto a danos.
9. Remover a sujidade no lado do ar limpo.
10. Inserir o novo filtro principal na ordem inversa. Assegurar-se de que o filtro de retenção está alinhado ao centro nas bolsas do filtro.
11. Colocar e bloquear a cabeça de aspiração.

Substituir o filtro H

1. Fixar o aparelho com os travões de parqueamento.
2. Desligar o aparelho no interruptor do aparelho.
3. Retirar a ficha de rede.

Figura O

4. Desbloquear a cabeça de aspiração e levantar.
5. Desaparafusar o parafuso sextavado no sentido contrário ao dos ponteiros do relógio com uma ferramenta adequada.
6. Remover as juntas e o filtro H contaminado da cabeça de aspiração.
7. Imediatamente após remover o filtro H contaminado do aparelho, colocá-lo num saco e fechar bem o saco.
8. Eliminar o filtro H contaminado de acordo com os requisitos legais.
9. Remover a sujidade no lado do ar limpo.
10. Inserir o novo filtro H na ordem inversa. Certificar-se de que as juntas encaixam corretamente.
11. Aplicar um produto adequado (por exemplo, Loctite 243) na rosca do parafuso sextavado para evitar que o parafuso se solte acidentalmente.

12. Apertar o parafuso sextavado no sentido dos ponteiros do relógio.
13. Colocar e bloquear a cabeça de aspiração.

Substituir o saco de recolha

1. Fixar o aparelho com os travões de parqueamento.

Figura C

2. Puxar a pega para cima.
O recipiente de sujidade é desbloqueado e baixado.

Figura D

3. Retirar o recipiente de sujidade do aparelho puxando pela pega.

Figura I

4. Virar para cima o saco de recolha.
5. Fechar bem o saco de recolha com a braçadeira para cabo.
6. Extrair o saco de recolha.
7. Eliminar o saco de recolha em conformidade com as normas legais.

Figura E

8. Inserir o novo saco de recolha no recipiente de sujidade e encostar cuidadosamente à parede do depósito e ao fundo do depósito.
9. Virar a borda do saco de recolha para fora, por cima da borda do recipiente de sujidade.

⚠ ATENÇÃO

Manuseamento incorreto ao bloquear o recipiente de sujidade

Perigo de esmagamento

Durante o bloqueio, nunca manter as mãos entre o recipiente de sujidade e o anel do filtro nem colocá-las na proximidade da mecânica de elevação.

Bloquear o recipiente de sujidade acionando a pega com ambas as mãos.

Figura H

ADVERTÊNCIA

Carga estática do recipiente de sujidade

Ignição de poeiras

Certifique-se de que a ligação à terra no chassis está em contacto com o recipiente de sujidade.

10. Inserir o recipiente de sujidade e bloquear com a pega.

Substituir o saco do filtro de segurança

⚠ PERIGO

Perigo devido a pó nocivo para a saúde

Doenças das vias respiratórias devido a inalação de pó.

A poeira acumulada deve ser transportada em depósitos à prova de poeira. Não é permitido transferir. A recolha do colector de pó só pode ser feita por pessoas qualificadas.

Os resíduos que contêm amianto devem ser recolhidos de acordo com as prescrições e regulamentos de eliminação de resíduos.

1. Fixar o aparelho com os travões de parqueamento.
2. Remover a mangueira de aspiração.
3. Fechar a conexão de aspiração no recipiente de sujidade (consultar o capítulo *Escolher a conexão de aspiração*).

Figura C

4. Puxar a pega para cima.
O recipiente de sujidade é desbloqueado e baixado.

Figura D

5. Retirar o recipiente de sujidade do aparelho puxando pela pega.

Figura J

6. Virar para cima o saco do filtro de segurança.

Figura K

7. Retirar a película protetora.
8. Fechar o saco do filtro de segurança com a aba autocolante.
9. Puxar o saco do filtro de segurança para trás.

Figura L

10. Com a tampa de fecho, fechar bem a abertura da conexão de aspiração do saco do filtro de segurança.

Figura M

11. Fechar o saco do filtro de segurança firmemente com a braçadeira para cabo em anexo.
12. Retirar o saco do filtro de segurança do recipiente de sujidade.
13. Limpar o recipiente de sujidade por dentro com um pano húmido.

14. Eliminar o saco do filtro de segurança num saco fechado resistente ao pó, em conformidade com as normas legais.

Figura F

15. Inserir o saco do filtro de segurança novo.

Figura G

16. Virar a borda do saco do filtro de segurança para fora, por cima da borda do recipiente de sujidade.

⚠ ATENÇÃO

Manuseamento incorreto ao bloquear o recipiente de sujidade

Perigo de esmagamento

Durante o bloqueio, nunca manter as mãos entre o recipiente de sujidade e o anel do filtro nem colocá-las na proximidade da mecânica de elevação.

Bloquear o recipiente de sujidade acionando a pega com ambas as mãos.

Figura H

ADVERTÊNCIA

Carga estática do recipiente de sujidade

Ignição de poeiras

Certifique-se de que a ligação à terra no chassis está em contacto com o recipiente de sujidade.

17. Inserir o recipiente de sujidade e bloquear com a pega.

Ajuda em caso de avarias

⚠ PERIGO

Arranque inadvertido do aparelho/choque eléctrico

O arranque inadvertido da turbina de aspiração pode resultar em ferimentos. A tensão em componentes eléctricos pode resultar em choque eléctrico.

Desligue o aparelho antes de realizar trabalhos no mesmo e retire a ficha de rede. Todas as verificações e trabalhos em peças eléctricas devem ser realizados por um técnico.

Aviso

Se ocorrer uma avaria, o aparelho tem de ser desligado de imediato. A avaria tem de ser reparada antes de um novo arranque.

Caso a avaria não possa ser resolvida, então, o aparelho terá de ser verificado pelo serviço de assistência técnica.

A turbina de aspiração não funciona

1. Verificar a tomada e o fusível da alimentação eléctrica.
2. Verificar o cabo de rede e a ficha de rede do aparelho.
3. Ligar o aparelho.

A potência de aspiração diminui

1. Fechar a conexão de aspiração aberta (consultar o capítulo *Fechar a conexão de aspiração*).
2. Remover os bloqueios do bocal de aspiração, do tubo de aspiração ou da mangueira de aspiração.
3. Substituir o saco de recolha cheio (consultar o capítulo *Substituir o saco de recolha*).
4. Substituir o saco cheio do filtro de segurança (consultar o capítulo *Substituir o saco do filtro de segurança*).
5. Verificar se a cabeça de aspiração e o recipiente de sujidade estão correctamente encaixados.
6. Limpar o filtro principal (consultar o capítulo *Limpar o filtro principal*).
7. Verificar o encaixe do filtro e, se necessário, corrigir.
8. Substituir o filtro principal (consultar o capítulo *Substituir o filtro principal*).

Saída de pó ao aspirar

1. Verificar o encaixe do filtro e, se necessário, corrigir.
2. Limpar o filtro principal (consultar o capítulo *Limpar o filtro principal*).
3. Substituir o filtro principal (consultar o capítulo *Substituir o filtro principal*).

Recolha

O aparelho deverá ser eliminado no final da sua vida útil em conformidade com as normas legais.

Garantia

Em cada país são válidas as condições de garantia transmitidas pela nossa sociedade distribuidora responsável. Trataremos de possíveis avarias no seu aparelho no âmbito do prazo da garantia, sem custos, desde que estas tenham origem num erro de material ou de fabrico. Em caso de garantia, contacte o seu revendedor ou a assistência técnica autorizada mais próxima, apresentando o talão de compra. (endereço consultar o verso)

Dados técnicos

Ligação eléctrica

Tensão da rede	V	220-240
Fase	~	1
Frequência de rede	Hz	50-60
Potência nominal	W	1200
Potência máxima	W	1350
Tipo de protecção		IP64
Classe de protecção		I

Medidas e pesos

Peso de operação típico	kg	61,2
Comprimento x Largura x Altura	mm	645 x 655 x 1140
Superfície filtrante principal efetiva	m ²	1,5
Superfície filtrante efetiva H	m ²	1,6

Condições ambientais

Temperatura ambiente	°C	-10<Ta<40
Temperatura de armazenamento	°C	-10-40

Características do aparelho

Volume do depósito	l	40
Vácuo (máx.)	kPa	24,9
Caudal volúmico máx. com mangueira de aspiração DN50, L=3,0 m / L=5,0 m	m ³ /h	205 / 190
Caudal volúmico máx. com mangueira de aspiração DN40, L=3,0 m / L=5,0 m	m ³ /h	175 / 165
Ligação da mangueira de aspiração		NW DN70
Diâmetro nominal da mangueira de aspiração		DN40/50
Ref. ^a do filtro principal		9.990-222.0
Ref. ^a filtro princ.		9.993-005.0

Valores determinados de acordo com a EN 60335-2-69

Valor de vibração mão/braço	m/s ²	<2,5
Insegurança K	m/s ²	1
Nível acústico L _{pA}	dB(A)	73
Insegurança K _{pA}	dB(A)	2

Cabo de rede

Tipo		H07R N-F 3G1,5 mm ²
Referência		6.650-035.0
Comprimento do cabo	m	10

Reservados os direitos a alterações técnicas.

Declaração de conformidade UE

Declaramos pelo presente que as referidas máquinas, em virtude da sua concepção e tipo de construção, bem como do modelo colocado por nós no mercado, estão em conformidade com os requisitos de saúde e segurança essenciais e pertinentes das directivas da União Europeia. Em caso de

realização de alterações na máquina sem o nosso consentimento prévio, a presente declaração fica sem efeito.

Produto: Aspirador de sólidos

Tipo: 9.990-xxx

Directivas da União Europeia pertinentes

2006/42/CE (+2009/127/CE)

2014/30/UE

2011/65/UE

2014/34/UE

Normas harmonizadas aplicadas

EN 60335-1

EN 60335-2-69

EN 55014-1: 2017 + A11: 2020

EN 55014-2: 2015

EN IEC 61000-3-2: 2019

EN 61000-3-3: 2013 + A1: 2019

EN 61000-3-11: 2000

EN 62233: 2008

EN IEC 63000: 2018

EN 60079-0: 2018

EN 60079-31: 2014

Normas nacionais aplicadas

-

Identificação



II 3D Ex tc IIIC T125°C Dc

Os signatários actuam em nome e em procuração da gerência.

Administrador

M. Pfister

Kärcher Industrial Vacuuming GmbH

Robert-Bosch-Straße 4-8

73550 Waldstetten (Alemanha)

Tel.: +49 7171 94888-0

Fax: +49 7171 94888-528

Waldstetten, 22/09/01

Inhoud

Algemene instructies.....	89
Veiligheidsinstructies.....	89
Reglementair gebruik.....	90
Milieubescherming.....	91
Toebehoren en reserveonderdelen....	91
Leveringsomvang.....	92
Beschrijving apparaat.....	92
Symbolen op het apparaat.....	92
Inbedrijfstelling.....	93
Werking.....	94
Transport.....	97
Opslag.....	97
Verzorging en onderhoud.....	97
Hulp bij storingen.....	100
Afvalverwijdering.....	101
Garantie.....	101
Technische gegevens.....	101
EU-conformiteitsverklaring.....	102

Algemene instructies



Lees deze oorspronkelijke gebruiksaanwijzing voordat u uw

apparaat voor het eerst gebruikt, handel dienovereenkomstig en bewaar de gebruiksaanwijzing voor later gebruik of voor de volgende eigenaars.

- Vóór de eerste inbedrijfstelling absoluut veiligheidsinstructies nr. 5.956-249.0 lezen.
- Wanneer de gebruiksaanwijzing en de veiligheidsinstructies niet worden opgevolgd, kan dit schade aan het toestel en gevaar voor de bediener en andere personen tot gevolg hebben.
- Bij transportschade de dealer onmiddellijk op de hoogte brengen.

Veiligheidsinstructies

Gevarenniveaus

⚠ GEVAAR

- *Aanwijzing voor direct dreigend gevaar dat tot zware of dodelijke verwondingen leidt.*

⚠ WAARSCHUWING

- *Aanwijzing voor een mogelijk gevaarlijke situatie die tot zware of dodelijke verwondingen kan leiden.*

△ VOORZICHTIG

- Aanwijzing voor een mogelijk gevaarlijke situatie die tot lichte verwondingen kan leiden.

LET OP

- Aanwijzing voor een mogelijk gevaarlijke situatie die tot materiële schade kan leiden.

Algemene veiligheidsinstructies

△ **GEVAAR** ● Gebruik van het apparaat en de stoffen waarvoor het moet worden gebruikt, inclusief het veilig verwijderen van het opgezogen materiaal, uitsluitend door opgeleid personeel. ● Bij terugvoer van de afvoerlucht in de ruimte moet een toereikende luchtuitwisselingswaarde L in de ruimte voorhanden zijn. Om aan de vereiste grenswaarden te voldoen, mag het teruggevoerde debiet maximaal 50% van het verseluchtdebiet (kamervolume $V_R \times$ luchtuitwisselingswaarde L_W) bedragen. Zonder bijzondere ventilatiemaatregel geldt:

$L_W = 1h^{-1}$. ● Dit apparaat bevat stof dat gevaarlijk is voor de gezondheid. Draag bij het leegmaken en bij onderhoudswerkzaamheden, inclusief het verwijderen van de stofverzamelreservoirs, de voorgeschreven veiligheidsuitrusting. ● Zuig alleen met alle filterelementen op hun plaats, anders raakt de zuigmotor beschadigd en ontstaat er een gezondheidsrisico door verhoogde fijnstofuitstoot. ● Neem de veiligheidsvoorschriften in acht die van toepassing zijn op de te behandelen materialen. ● Neem de veiligheidsvoorschriften voor de op te zuigen materialen in acht. Tijdens het deskundige/ondeskundige gebruik kunnen delen van het apparaat tot 125 °C heet worden. ● Het door de fabrikant toegestane toebehoren is elektrisch geleidend. Gebruik geen ander toebehoren. ● Gebruik van een verlengsnoer is niet toegestaan.

△ **WAARSCHUWING** ● Het apparaat mag niet in de openlucht in natte omstandigheden worden gebruikt of bewaard.

● Gebruik voor een veilige stand van het apparaat de parkeerrem aan het zwenkwiel. Als het apparaat niet op de rem wordt

gezet, kan het ongecontroleerd gaan bewegen. ● Het apparaat is niet geschikt voor het opzuigen van ontvlambare vloeistoffen (ontvlambaar, licht ontvlambaar, zeer ontvlambaar volgens de Duitse richtlijn 67/548/EEG inzake gevaarlijke stoffen) (vlampunt onder 55 °C) en mengsels van ontvlambare stoffen met ontvlambare vloeistoffen. ● Het apparaat is niet geschikt om stof te absorberen met een extreem lage minimale ontstekingsenergie ($ME < 1$ mJ), zoals: toner, netzwavel, aluminiumpoeder, loodzeep. ● Het apparaat is niet geschikt voor het opzuigen van ontstekingsbronnen en stof met een gloeitemperatuur ≤ 190 °C. ● Controleer voor elke ingebruikname of de potentiaalvereffeningleidingen (massaleidingen) aangesloten zijn.

△ **VOORZICHTIG** ● Bij langere pauzes en na gebruik het apparaat via de apparaatschakelaar uitschakelen en de netstekker uittrekken. ● Het apparaat mag alleen buiten een zone 22 worden aangesloten.

Instructie ● Houd er rekening mee dat voor stof met een ontstekingsenergie van minder dan 1 mJ aanvullende voorschriften kunnen gelden.

Hoe te handelen in noodsituaties

△ GEVAAR

Gevaar voor letsel en beschadiging bij kortsluiting of andere elektrische storingen

Gevaar voor elektrische schokken, gevaar voor verbrandingen

Schakel het apparaat uit en trek de netstekker eruit.

Hoe te handelen bij een filterbreuk / lekkage:

1. Het apparaat onmiddellijk uitschakelen.
 - Het apparaat mag niet meer worden gebruikt.
2. Het filter vervangen.

Reglementair gebruik

Het apparaat is bedoeld voor:

- afzuigen van droge, niet brandbare, voor de gezondheid gevaarlijke afgezet-

te soorten stof; stofklasse H conform EN 60335-2-69

- Afzuigen van stof van de stofgroepen II-IC, IIIB en IIIA
- Afzuigen van brandbaar stof in zone 22
- Afzuigen van vochtige substanties
- industrieel gebruik, bijv. in opslag- en productieomgevingen
- Gebruik bovengronds
- Industriële zuigers en draagbare ontstoffers conform TRGS 519 Bijlage 7,1 kunnen worden gebruikt voor de volgende toepassingen:

1. Werkzaamheden met lage blootstelling conform TRGS 519 nummer 2.8 in gesloten ruimtes of kleinschalige werkzaamheden conform TRGS 519 nummer 2.10.

2. Reinigingswerkzaamheden. In de Bondsrepubliek Duitsland zijn de voorschriften van TRGS 519 van toepassing op asbestzuigers.

- Na gebruik van de asbestzuiger in de afgesloten ruimte conform TRGS 519 mag de asbestzuiger niet meer in de zogenaamde "witte ruimte" worden gebruikt. Uitzonderingen zijn alleen toegestaan als de asbestzuiger vooraf volledig is ontsmet door een specialist conform TRGS 519 nr. 2.7 (dus niet alleen de buitenste laag, maar bijv. ook de koelruimte, installatieruimten voor elektrische bedrijfsmiddelen, de bedrijfsmiddelen zelf etc.). Dit moet schriftelijk worden vastgelegd en ondertekend door de specialist.

Elk ander gebruik wordt gezien als niet-reglementair gebruik.

Het apparaat is niet bedoeld voor:

- het opzuigen van brandhaarden en stof met een gloeitemperatuur ≤ 190 °C
- het opzuigen van explosieve of gelijkwaardige stoffen in de zin van §1 SprengG, explosieve damp-luchtmengsels, evenals Al- en Mg-stof
- het opzuigen van ontvlambare vloeistoffen (ontvlambaar, licht ontvlambaar, zeer ontvlambaar volgens de Duitse Richtlijn 67/548/EEG inzake gevaarlijke

stoffen) (vlampunt onder 55 °C) en mengsels van ontvlambare stoffen met ontvlambare vloeistoffen

- het opzuigen van magnesiumstof of -poeder
- het opzuigen van mengsels van brandbare vloeistoffen en brandbaar stof
- het opzuigen van gloeiende of hete deeltjes, die anders tot een brand of explosie kunnen leiden
- de aansluiting op een stofzuigende machine

De juiste werking van het apparaat wordt alleen door de nominale zuigslangwijdtes DN40 en DN50 gegarandeerd.

Milieubescherming



De verpakkingsmaterialen zijn herbruikbaar. Verwijder verpakkingen op een milieuvriendelijke manier.



Elektrische en elektronische apparaten bevatten waardevolle recyclebare materialen en vaak bestanddelen zoals batterijen, accu's of olie, die bij onjuiste omgang of verkeerd afvalverwijdering een potentieel gevaar voor de gezondheid van de mens en voor het milieu kunnen vormen. Voor een correcte werking van het apparaat zijn deze bestanddelen echter noodzakelijk. Voer apparaten met dit symbool niet samen met het huisvuil af.

Instructies betreffende ingrediënten (REACH)

Actuele informatie over ingrediënten vindt u op: www.kaercher.de/REACH

Toebehoren en reserveonderdelen

⚠ GEVAAR

Explosiegevaar door niet-goedgekeurde accessoires

Gebruik alleen accessoires die zijn goedgekeurd door de fabrikant en gemarkeerd met de Ex-sticker voor gebruik met type 22. Gebruik alleen origineel toebehoren en originele reserveonderdelen. Deze garanderen een veilige en storingsvrije werking van het apparaat.

Informatie over toebehoren en reserveonderdelen vindt u onder www.kaercher.nl.

Instructie

In de leveringsomvang is geen toebehoren inbegrepen. Het toebehoren moet afhankelijk van de toepassing afzonderlijk worden besteld.

Leveringsomvang

Controleer de inhoud bij het uitpakken op volledigheid. Bij transportschade uw dealer op de hoogte brengen.

Beschrijving apparaat

Afbeeldingen, zie pagina met grafieken

Afbeelding A

- ① Zwenkwiel met parkeerrem
- ② Vuilreservoir
- ③ Afsluitstop aan het vuilreservoir
- ④ Afsluitstop aan de filterring
- ⑤ Vergrendeling van de tussenring
- ⑥ Filterreiniging
- ⑦ Manometer
- ⑧ Apparaatschakelaar zuigturbine
- ⑨ Controlelampje H-filter aanwezig
- ⑩ Zuigkop
- ⑪ Filter
- ⑫ Afdichtring
- ⑬ Neerhouder filter
- ⑭ Netsnoer
- ⑮ Typeplaatje
- ⑯ Handgreep
- ⑰ Handgreep
- ⑱ Beugelgreep van het vuilreservoir
- ⑲ Duwbeugel
- ⑳ Filterring
- ㉑ Zuigopening aan de filterring
- ㉒ Zuigopening aan het vuilreservoir
- ㉓ Chassis

Symbolen op het apparaat



Het apparaat is geschikt voor het zuigen van stof tot stofklasse H.

WAARSCHUWING: Dit apparaat bevat stof dat gevaarlijk is voor de gezondheid. Het legen en het onderhoud, inclusief het verwijderen van de stofzak, mogen alleen worden uitgevoerd door deskundige personen die geschikte persoonlijke beschermingsmiddelen dragen. Niet inschakelen voordat het volledige filtersysteem is geïnstalleerd en de functie van de controle van de volumestroom werd gecontroleerd.



DN 40	MAX	XX,X kPa/	XX,X mbar
DN 50	MAX	XX,X kPa/	XX,X mbar
DN 70	MAX	XX,X kPa/	XX,X mbar

De sticker toont de waarden voor de max. onderdruk in functie van de gebruikte zuigslangdoorsnede. De actuele waarde kan aan de manometer worden afgelezen. Zie hoofdstuk *De minimale volumestroom aflezen* voor de waarden die van toepassing zijn voor dit apparaat. Wordt de waarde onderschreden, dan moet het filter worden gereinigd (zie hoofdstuk *Hoofdfilter reinigen*) of vervangen (zie hoofdstuk *Hoofdfilter vervangen*). De verschillende zuigslangdoorsnedes maken een aanpassing aan de verschillende aansluitingsdoorsnedes van het toebehoren mogelijk.



Zone 22 ✓

Geen ontstekingsbronnen inzuigen! Geschikt voor het opzuigen van brandbaar stof van de stofexplosieklassen in zone 22.



Stofverzamelzak
(Bestel-nr. 9.989-606.0)



Veiligheidsfilterzak
(Bestel-nr. 6.904-420.0)



Hoofdfilter
(bestel-nr. 9.990-222.0)



H14-filter
(bestel-nr. 9.993-005.0)

Inbedrijfstelling

⚠ **WAARSCHUWING**

Gevaar voor de gezondheid door schadelijk stof

Ademhalingsaandoeningen door inademing van stof.

Zuig niet zonder filterelement omdat er anders gevaar voor de gezondheid is door de verhoogde uitstoot van fijnstof.

LET OP

Ontbrekend filterelement

Beschadiging van de zuigmotor

Zuig niet zonder filterelement.

1. Het apparaat in de werkpositie plaatsen.
2. Het apparaat met de parkeerremmen beveiligen.
3. Controleren of de zuigkop correct is geplaatst.
4. De zuigslang (niet in de leveringsomvang inbegrepen) in de gekozen zuigaansluiting steken (zie hoofdstuk *Zuigslangaansluiting selecteren*).
5. De andere zuigopening met de afsluitstop dicht afsluiten (zie hoofdstuk *Zuigaansluiting afsluiten*).
6. Het vulniveau in het vuilreservoir controleren (zie hoofdstuk *Vulniveau vuilreservoir controleren*).
7. Zo nodig het vuilreservoir legen (zie hoofdstuk *Vuilreservoir legen*).
8. Vóór het droogzuigen afhankelijk van de toepassing de stofverzamelzak of de veiligheidsfilterzak plaatsen (zie hoofdstuk *Droogzuigen*).
9. Het gewenste toebehoren (niet in de leveringsomvang inbegrepen) op de zuigslang steken.

Zuigslangaansluiting selecteren

Afhankelijk van de toepassing kan de zuigslang 2 in verschillende zuigopeningen worden gestoken.

- Zuigopening aan de filterring
 - Droogzuigen met stofverzamelzak: grof stof, kortstondig grote hoeveelheid zuigmateriaal

De stofverzamelzak is niet bij de levering inbegrepen en kan afzonderlijk wor-

den besteld, bestelnr. 9.989-606.0 (5 stuks).

– Natzuigen

- Zuigopening aan het vuilreservoir
 - Droogzuigen met veiligheidsfilterzak: fijn stof, asbest, permanent grote hoeveelheden zuigmateriaal

Het apparaat is met een veiligheidsfilterzak met afsluitdeksel uitgerust, bestelnr. 6.904-420.0 (5 stuks).

– Natzuigen

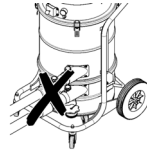

Er mogen geen twee zuigslangen tegelijk op de zuiger worden aangesloten. Een zuigopening moet goed zijn afgesloten met de afsluitstop.

Bij gebruik van de stofverzamelzak moet de onderste zuigopening goed gesloten zijn.

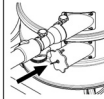

Bij het gebruik van de filterveiligheidszak moet de bovenste zuigopening goed zijn afgesloten.

Zuigaansluiting afsluiten

⚠ **WAARSCHUWING**

Gevaar voor letsel

Beschadiging van de huid, longen en ogen door fijn stof

Na het verwijderen van de zuigslang moet de zuigslangaansluiting met de afsluitstop worden afgesloten.

Afbeelding B

1. De afsluitstop precies in de zuigslangaansluiting plaatsen.
2. De afsluitstop er tot aan de aanslag inschuiven.

Vulniveau vuilreservoir controleren

Als het vuilreservoir tot aan de onderkant van de zuigopening aan het vuilreservoir is gevuld, moet het worden geleegd. Het ap-

paraat schakelt niet automatisch uit als de maximale vulhoogte wordt overschreden.

1. Het vulniveau in het vuilreservoir regelmatig controleren.

Antistatisch systeem

Statische ladingen worden via het gearde aansluitstuk afgevoerd. Dit voorkomt vonkvorming en elektrische schokken met door de fabrikant goedgekeurd elektrisch geleidend toebehoren.

Filterdetectie

Het apparaat is uitgerust met elektrische filterdetectie. Als het secundaire filterelement (H-filter) ontbreekt, brandt het controlelampje 'H-filter aanwezig' rood. Het apparaat kan niet gestart worden.

Instructie

Plaats het H-filter correct in het apparaat (zie hoofdstuk H-filter vervangen).

Werking

⚠ WAARSCHUWING

Gevaar voor de gezondheid door schadelijk stof

Ademhalingsaandoeningen door inademing van stof.

Zuig niet zonder beide filterelementen omdat er anders gevaar voor de gezondheid is door de verhoogde uitstoot van fijnstof.

LET OP

Gevaar door het naar binnen dringen van fijn stof.

Beschadigingsgevaar van de zuigmotor. Verwijder bij het zuigen nooit het hoofdfilterelement.

Droogzuigen

⚠ WAARSCHUWING

Verhoogde stofemissie door ondeskundige omgang met de zuigopening

Ademhalingsaandoeningen door inademing van stof, storingen van het apparaat. Sluit niet tegelijk 2 zuigslangen op het apparaat aan. Een zuigopening moet goed zijn afgesloten met de afsluitstop.

Zorg er voor dat de stofverzamelzak alleen in combinatie met de bovenste zuigopening wordt gebruikt, omdat deze anders tijdens het zuigen naar boven wordt gezogen.

Als u de stofverzamelzak gebruikt, moet de onderste zuigopening goed zijn afgesloten. Als u de veiligheidsfilterzak gebruikt, moet de bovenste zuigopening goed zijn afgesloten.

Instructie

Met dit apparaat kunnen alle soorten stof tot stofklasse H worden opgezogen. Het gebruik van een stofverzamelzak is wettelijk voorgeschreven.

Instructie

Het apparaat is geschikt voor het opzuigen van droog, brandbaar stof met een MAK-waarde die groter is dan of gelijk is aan $0,1 \text{ mg/m}^3$.

1. Afhankelijk van het zuigmateriaal de zuigslangaansluiting selecteren (zie hoofdstuk *Zuigslangaansluiting selecteren*).
2. Afhankelijk van de gekozen zuigslangaansluiting de stofverzamelzak of de veiligheidsfilterzak plaatsen (zie hoofdstuk *Stofverzamelzak / veiligheidsfilterzak plaatsen*).

Van nat- naar droogzuigen wisselen

LET OP

Wisselen van nat- naar droogzuigen

Beschadigingsgevaar van het filter

Zuig bij een nat filterelement geen droog stof af omdat dit het filter aankoeft en het filter onbruikbaar kan maken.

1. Het natte filter voor gebruik bij droogzuigen goed laten drogen of door een droog filter vervangen.
2. Indien nodig, het filter vervangen.

Stofverzamelzak / veiligheidsfilterzak plaatsen

1. Het apparaat met de parkeerremmen beveiligen.

Afbeelding C

2. De beugelgreep naar boven trekken. Het vuilreservoir wordt ontgrendeld en neergelaten.

Afbeelding D

3. Het vuilreservoir aan de beugelgreep uit het apparaat trekken.

Stofverzamelzak aanbrengen

Afbeelding E

4. De stofverzamelzak in het vuilreservoir plaatsen en zorgvuldig tegen de reservoirwand en aan de reservoirbodem leggen.

5. De rand van de stofverzamelzak over de rand van het vuilreservoir plaatsen.

Veiligheidsfilterzak plaatsen

Afbeelding F

6. De veiligheidsfilterzak bevestigen.

Afbeelding G

7. De rand van de veiligheidsfilterzak over de rand van het vuilreservoir plaatsen.

△ WAARSCHUWING

Ondeskundig gebruik bij het vergrendelen van het vuilreservoir

Gevaar voor beknelling

Tijdens de vergrendeling in geen geval de handen tussen het vuilreservoir en de filtering houden of in de buurt van het hijsmechanisme brengen.

Het vuilreservoir door het bedienen van de beugelgreep met beide handen vergrendelen.

Afbeelding H

LET OP

Statische oplading van het vuilreservoir

In brand vliegen van stof

Zorg ervoor dat de aarding aan het onderstel contact heeft met het vuilreservoir.

8. Het vuilreservoir plaatsen en met de beugelgreep vergrendelen.

Stofverzamelzak / veiligheidsfilterzak verwijderen

1. Het apparaat met de parkeerremmen beveiligen.
2. Indien nodig de zuigslang verwijderen.
3. De zuigslangaansluiting aan het vuilreservoir afsluiten (zie hoofdstuk *Zuig aansluiting afsluiten*).

Afbeelding C

4. De beugelgreep naar boven trekken. Het vuilreservoir wordt ontgrendeld en neergelaten.

Afbeelding D

5. Het vuilreservoir aan de beugelgreep uit het apparaat trekken.

Stofverzamelzak verwijderen

Afbeelding I

6. De stofverzamelzak omhoog rollen.

7. De stofverzamelzak met de kabelbinder goed afsluiten.

8. De stofverzamelzak verwijderen.

9. De stofverzamelzak conform de wettelijke bepalingen afvoeren.

De veiligheidsfilterzak verwijderen

Afbeelding J

10. De veiligheidsfilterzak omhoogrollen.

Afbeelding K

11. De beschermfolie lostrekken.

12. De veiligheidsfilterzak met de zelfklevende strip afsluiten.

13. De veiligheidsfilterzak naar achteren eruittrekken.

Afbeelding L

14. De zuigslangaansluiting van de veiligheidsfilterzak met het afsluitdeksel goed afsluiten.

Afbeelding M

15. De veiligheidsfilterzak goed afsluiten met de aangebrachte kabelbinder.

16. De veiligheidsfilterzak uit het vuilreservoir verwijderen.

17. Het vuilreservoir van binnen met een vochtige doek reinigen.

18. De veiligheidsfilterzak in een stofdichte gesloten zak conform de wettelijke bepalingen afvoeren.

△ WAARSCHUWING

Ondeskundig gebruik bij het vergrendelen van het vuilreservoir

Gevaar voor beknelling

Tijdens de vergrendeling in geen geval de handen tussen het vuilreservoir en de filtering houden of in de buurt van het hijsmechanisme brengen.

Het vuilreservoir door het bedienen van de beugelgreep met beide handen vergrendelen.

Afbeelding H

LET OP

Statische oplading van het vuilreservoir

In brand vliegen van stof

Zorg ervoor dat de aarding aan het onderstel contact heeft met het vuilreservoir.

19. Het vuilreservoir plaatsen en met de beugelgreep vergrendelen.

Apparaat inschakelen

1. De netstekker in het stopcontact steken.
2. Het apparaat via de apparaatschakelaar zuigturbine inschakelen.
3. Het zuigen begint.

De minimale volumestroom aflezen

Aan de voorzijde van het apparaat is een manometer gemonteerd, die de zuigonderdruk in het apparaat weergeeft. Als de maximale onderdruk (zie tabel) wordt bereikt, moet het hoofdfilter worden gereinigd (zie hoofdstuk *Hoofdfilter reinigen*). Deze waarde is afhankelijk van het apparaatvermogen en de gebruikte zuigslang. Wordt de onderdruk door het reinigen niet duidelijk gereduceerd, dan moet het filter worden vervangen (zie hoofdstuk *Hoofdfilter vervangen*).

LET OP

Overschrijden van de maximale onderdruk

Zuigverlies

Bij het overschrijden van de opgegeven waarde daalt de luchtsnelheid onder 20 m/s. Reinig of vervang het filter.

Nominale wijdte zuigslang	Maximale onderdruk
DN40	13,0 kPa (130 mbar)
DN50	8,3 kPa (83 mbar)

Hoofdfilter reinigen

Wordt aan de manometer de maximale onderdruk weergegeven (zie hoofdstuk *De minimale volumestroom aflezen*), dan moet het hoofdfilter worden gereinigd.

Afbeelding N

1. Tijdens het zuigproces de inlaatopening of de zuigslang sluiten.
2. 3-4 keer aan de klep van de filterreiniging trekken en hierbij telkens 1-2 s lang geopend houden.

Apparaat uitschakelen

1. Het apparaat via de apparaatschakelaar zuigturbine uitschakelen.
2. De netstekker uittrekken.

Na elk gebruik

Vuilreservoir legen

Het vuilreservoir moet indien nodig en na elk gebruik worden geleegd. De inlaatopening of de zuigslang zijn gesloten.

1. Het apparaat via de apparaatschakelaar zuigturbine inschakelen.
2. Het hoofdfilter reinigen (zie hoofdstuk *Hoofdfilter reinigen*).
3. Het apparaat via de apparaatschakelaar zuigturbine uitschakelen.
4. Het apparaat met de parkeerremmen beveiligen.

Afbeelding C

5. De beugelgreep naar boven trekken. Het vuilreservoir wordt ontgrendeld en neergelaten.

Afbeelding D

6. Het vuilreservoir aan de beugelgreep uit het apparaat trekken.
7. Het vuilreservoir legen. Hiervoor evt. de stofverzamelzak/veiligheidsfilterzak verwijderen (zie hoofdstuk *Stofverzamelzak / veiligheidsfilterzak verwijderen*).

△ WAARSCHUWING

Ondeskundig gebruik bij het vergrendelen van het vuilreservoir

Gevaar voor beknelling

Tijdens de vergrendeling in geen geval de handen tussen het vuilreservoir en de filterring houden of in de buurt van het hijsmechanisme brengen.

Het vuilreservoir door het bedienen van de beugelgreep met beide handen vergrendelen.

Afbeelding H

LET OP

Statische oplading van het vuilreservoir

In brand vliegen van stof

Zorg ervoor dat de aarding aan het onderstel contact heeft met het vuilreservoir.

8. Het vuilreservoir plaatsen en met de beugelgreep vergrendelen.

Apparaat reinigen

△ WAARSCHUWING

Onjuiste afvoer van afvoerwater
Milieuverontreiniging

Neem de plaatselijke voorschriften inzake de behandeling van afvoerwater in acht.

1. Het apparaat van binnen en van buiten reinigen door afzuigen en afvegen met een vochtige doek.
Bij het afzuigen van het apparaat moet een zuiger met dezelfde of betere classificatie worden gebruikt.
2. Het toebehoren (niet in de leveringsomvang inbegrepen) indien nodig met water uitspoelen en drogen.

Apparaat opbergen

1. Het netsnoer rond de kabelhouder wikkelen.
2. Het apparaat in een droge ruimte zetten en tegen gebruik door onbevoegden beveiligen.

Transport

⚠ VOORZICHTIG

Niet in acht nemen van het gewicht

Gevaar voor letsel en beschadiging

Houd bij het vervoer rekening met het gewicht van het apparaat.

Het vuilreservoir is geleegd.

1. Voor het stofvrije transport beide zuigslangaansluitingen afsluiten (zie hoofdstuk *Zuigaansluiting afsluiten*).
2. De parkeerremmen loszetten en het apparaat aan de duwbeugel verplaatsen.
3. Om te verladen het apparaat aan het onderstel en aan de duwbeugel vastnemen.
4. Bij het vervoer in voertuigen het apparaat tegen wegglijden en omvallen beveiligen.

Opslag

⚠ VOORZICHTIG

Niet in acht nemen van het gewicht

Gevaar voor letsel en beschadiging

Houd bij de opslag rekening met het gewicht van het apparaat.

1. Het apparaat alleen in binnenruimtes opslaan.

Verzorging en onderhoud

⚠ GEVAAR

Per ongeluk opstartend apparaat, contact van stroomvoerende delen

Verwondingsgevaar, elektrische schok
Schakel vóór werkzaamheden aan het apparaat het apparaat uit.

Trek de netstekker eruit.

⚠ GEVAAR

Gevaar voor de gezondheid door schadelijk stof

Ademhalingsaandoeningen door inademing van stof.

Draag voor onderhoudswerkzaamheden (bijv. filtervervanging) een masker van klasse P2 of hoger en wegwerpkleding.

⚠ GEVAAR

Gebrekkige filtratie

Ademhalingsaandoeningen door inademing van stof.

De effectiviteit van de filtratie van het apparaat kan met de testmethode zoals gespecificeerd in EN 60 335-2-69 22.AA.201.2 worden getest. Deze test moet ten minste jaarlijks of vaker worden uitgevoerd, al naargelang de nationale voorschriften.

Herhaal bij een negatief testresultaat de test met een nieuw filter.

⚠ WAARSCHUWING

Gevaar voor de gezondheid door schadelijk stof

Ademhalingsaandoeningen door inademing van stof.

Veiligheidsinrichtingen voor het voorkomen van gevaren moeten minstens eenmaal per jaar door de fabrikant of een opgeleid persoon op hun probleemloze veiligheidstechnische werking worden gecontroleerd, bijv. dichtheid van het apparaat, schade aan het filter, werking van de controle-inrichtingen.

LET OP

Siliconenhoudende onderhoudsmiddelen

Kunststof onderdelen kunnen worden aangetast.

Gebruik om te reinigen geen siliconenhoudende onderhoudsmiddelen.

Instructie

Zuigers van stofklasse H moeten naar behoefte, maar minstens een maal per jaar, worden onderhouden, zo nodig gerepareerd en door een deskundige (kwalificatie volgens TRGS 519 nummer 5.3, lid 2) worden gekeurd. U moet het testresultaat op verzoek overleggen.

Stofverwijderende machines en veiligheidsinrichtingen voor het vermijden of verhelpen van gevaren volgens BGV A1.

- Voor het onderhoud door de gebruiker moet het apparaat uit elkaar gehaald, gereinigd en onderhouden worden, voor zover dit uitvoerbaar is, zonder hierbij een gevaar voor het onderhoudspersoneel en andere personen te vormen. Geschikte voorzorgsmaatregelen omvatten de ontgifting vóór het uit elkaar halen van het apparaat, het treffen van maatregelen voor gefilterde gedwongen ontluchting op plaatsen waar het apparaat uit elkaar wordt gehaald, reiniging van het onderhoudsvlak en geschikte bescherming van het personeel.
- De buitenkant van het apparaat moet door het stofzuigproces ontgift en schoon worden afgeveegd of met af-dichtmiddel worden behandeld vooraleer het uit het gevaarlijke gebied wordt genomen. Alle onderdelen van het apparaat moeten als verontreinigd worden beschouwd als ze uit het gevaarlijke gebied worden genomen. Er moeten passende maatregelen worden getroffen om een stofverdeling te vermijden.
- Bij de uitvoering van onderhouds- en reparatiewerkzaamheden moeten alle verontreinigde voorwerpen die niet op bevredigende wijze konden worden gereinigd, worden weggegooid. Dergelijke voorwerpen moeten in ondoorlaatbare zaken, in overeenstemming met geldende bepalingen voor het verwijderen van dergelijk afval, worden afgevoerd.
- Bij transport en onderhoud van het apparaat moeten de zuigopeningen met de afsluitstoppen worden afgesloten.

1. Houd er rekening mee dat u eenvoudige onderhoudswerkzaamheden zelf kunt uitvoeren.
2. Reinig het oppervlak van het apparaat en de binnenkant van het reservoir regelmatig met een vochtige doek.
3. Voer een regelmatige visuele controle op verstopping van de slangen uit.

Controle- en onderhoudswerkzaamheden

Laat het apparaat regelmatig conform de nationale voorschriften van de wetgever inzake ongevallenpreventie controleren. Onderhoudswerkzaamheden moeten regelmatig volgens de instructies van de fabrikant door een deskundige worden uitgevoerd. Hierbij moet er rekening worden gehouden met bestaande bepalingen en veiligheidsvereisten. Werkzaamheden aan de elektrische installatie mogen alleen door een elektricien worden uitgevoerd. Als u vragen hebt, kunt u contact opnemen met een filiaal van KÄRCHER.

Hoofdfilter vervangen

⚠ GEVAAR

Gevaar voor de gezondheid door schadelijk stof

Ademhalingsaandoeningen door inademing van stof.

Het geproduceerde stof moet worden vervoerd in stofdichte reservoirs. Overladen is niet toegestaan. Het stofverzamelreservoir mag uitsluitend worden afgevoerd door geschoolde personen.

Het asbesthoudende afval wordt afgevoerd conform de voorschriften en regels voor afvalverwijdering.

⚠ WAARSCHUWING

Gevaar voor de gezondheid door schadelijk stof

Ademhalingsaandoeningen door inademing van stof.

Gebruik het hoofdfilterelement niet nadat het uit het apparaat is verwijderd.

Vast ingebouwde filters mogen uitsluitend in daarvoor geschikte ruimten, bijv. zogenaamde decontaminatiestations door een deskundige worden vervangen.

1. Het apparaat met de parkeerremmen beveiligen.
2. Het apparaat met de apparaatschakelaar uitschakelen.
3. De netstekker uittrekken.
4. De zuigkop ontgrendelen en verwijderen.
5. Het verontreinigde hoofdfilter verwijderen.
6. Het verontreinigde hoofdfilter onmiddellijk na het verwijderen uit het apparaat in een zak steken en de zak goed afsluiten.
7. Het verontreinigde hoofdfilter conform de wettelijke vereisten afvoeren.
8. De afdichting op beschadigingen controleren.
9. Het vuil aan de schoneluchtzijde verwijderen.
10. Het nieuwe hoofdfilter in omgekeerde volgorde plaatsen. Erop letten dat de neerhouder van het filter in het midden van de filteruitsparingen is uitgelijnd.
11. De zuigkop plaatsen en vergrendelen.

H-filter vervangen

1. Het apparaat met de parkeerremmen beveiligen.
 2. Het apparaat met de apparaatschakelaar uitschakelen.
 3. De netstekker uittrekken.
- Afbeelding O**
4. De zuigkop ontgrendelen en optillen.
 5. De zeskantschroef met passend gereedschap linksom losdraaien.
 6. De afdichtingen en het verontreinigde H-filter van de zuigkop verwijderen.
 7. Het verontreinigde H-filter onmiddellijk na het verwijderen uit het apparaat in een zak steken en de zak goed afsluiten.
 8. Het verontreinigde H-filter conform de wettelijke vereisten afvoeren.
 9. Het vuil aan de schoneluchtzijde verwijderen.
 10. Het nieuwe H-filter in omgekeerde volgorde plaatsen. Ervoor zorgen dat de afdichtingen correct zitten.
 11. Op de schroefdraad van de zeskantschroef een geschikt middel (bijv. Loctite 243) tegen het per ongeluk loskomen aanbrengen.

12. De zeskantschroef rechtsom bevestigen.
13. De zuigkop plaatsen en vergrendelen.

Stofverzamelzak vervangen

1. Het apparaat met de parkeerremmen beveiligen.
- Afbeelding C**
2. De beugelgreep naar boven trekken. Het vuilreservoir wordt ontgrendeld en neergelaten.

Afbeelding D

3. Het vuilreservoir aan de beugelgreep uit het apparaat trekken.

Afbeelding I

4. De stofverzamelzak omhoog rollen.
5. De stofverzamelzak met de kabelbinder goed afsluiten.
6. De stofverzamelzak verwijderen.
7. De stofverzamelzak conform de wettelijke bepalingen afvoeren.

Afbeelding E

8. De nieuwe stofverzamelzak in het vuilreservoir plaatsen en zorgvuldig tegen de reservoirwand en aan de eservoirbodem leggen.
9. De rand van de stofverzamelzak over de rand van het vuilreservoir plaatsen.

⚠ WAARSCHUWING

Ondeskundig gebruik bij het vergrendelen van het vuilreservoir

Gevaar voor beknelling

Tijdens de vergrendeling in geen geval de handen tussen het vuilreservoir en de filtering houden of in de buurt van het hijsmechanisme brengen.

Het vuilreservoir door het bedienen van de beugelgreep met beide handen vergrendelen.

Afbeelding H

LET OP

Statische oplading van het vuilreservoir

In brand vliegen van stof

Zorg ervoor dat de aarding aan het onderstel contact heeft met het vuilreservoir.

10. Het vuilreservoir plaatsen en met de beugelgreep vergrendelen.

Veiligheidsfilterzak vervangen

⚠ GEVAAR

Gevaar voor de gezondheid door schadelijk stof

Ademhalingsaandoeningen door inademing van stof.

Het geproduceerde stof moet worden vervoerd in stofdichte reservoirs. Overladen is niet toegestaan. Het stofverzamelreservoir mag uitsluitend worden afgevoerd door geschoolde personen.

Het asbesthoudende afval wordt afgevoerd conform de voorschriften en regels voor afvalverwijdering.

1. Het apparaat met de parkeerremmen beveiligen.
2. De zuigslang verwijderen.
3. De zuigslangaansluiting aan het vuilreservoir afsluiten (zie hoofdstuk *Zuigslangaansluiting selecteren*).

Afbeelding C

4. De beugelgreep naar boven trekken.
Het vuilreservoir wordt ontgrendeld en neergelaten.

Afbeelding D

5. Het vuilreservoir aan de beugelgreep uit het apparaat trekken.

Afbeelding J

6. De veiligheidsfilterzak omhoogrollen.

Afbeelding K

7. De beschermfolie lostrekken.
8. De veiligheidsfilterzak met de zelfklevende strip afsluiten.
9. De veiligheidsfilterzak naar achteren eruittrekken.

Afbeelding L

10. De zuigslangaansluiting van de veiligheidsfilterzak met het afsluitdeksel goed afsluiten.

Afbeelding M

11. De veiligheidsfilterzak goed afsluiten met de aangebrachte kabelbinder.
12. De veiligheidsfilterzak uit het vuilreservoir verwijderen.
13. Het vuilreservoir van binnen met een vochtige doek reinigen.
14. De veiligheidsfilterzak in een stofdichte gesloten zak conform de wettelijke bepalingen afvoeren.

Afbeelding F

15. De nieuwe veiligheidsfilterzak bevestigen.

Afbeelding G

16. De rand van de veiligheidsfilterzak over de rand van het vuilreservoir plaatsen.

⚠ WAARSCHUWING

Ondeskundig gebruik bij het vergrendelen van het vuilreservoir

Gevaar voor beknelling

Tijdens de vergrendeling in geen geval de handen tussen het vuilreservoir en de filtering houden of in de buurt van het hijsmechanisme brengen.

Het vuilreservoir door het bedienen van de beugelgreep met beide handen vergrendelen.

Afbeelding H

LET OP

Statische oplading van het vuilreservoir

In brand vliegen van stof

Zorg ervoor dat de aarding aan het onderstel contact heeft met het vuilreservoir.

17. Het vuilreservoir plaatsen en met de beugelgreep vergrendelen.

Hulp bij storingen

⚠ GEVAAR

Per ongeluk opstarten van het apparaat/elektrische schok

Per ongeluk opstarten van de zuigmotor kan letsel veroorzaken. Spanning op elektrische delen kan een elektrische schok veroorzaken.

Schakel het apparaat vóór alle werkzaamheden uit en trek het netsnoer uit.

Laat alle controles en werkzaamheden aan elektrische delen door een vakman uitvoeren.

Instructie

Als er een storing optreedt, moet het apparaat onmiddellijk worden uitgeschakeld. De storing moet worden verholpen voordat het apparaat weer in bedrijf wordt gesteld.

Als de storing niet kan worden verholpen, moet het apparaat door de klantenservice worden gecontroleerd.

Zuigturbine start niet

1. Het stopcontact en de zekering van de stroomvoorziening controleren.
2. Het netsnoer en de netstekker van het apparaat controleren.
3. Het apparaat inschakelen.

Zuigkracht neemt af

1. De ongesloten zuigaansluiting afsluiten (zie hoofdstuk *Zuigaansluiting afsluiten*).
2. De verstoppingen uit de zuigmond, de zuigbuis of de zuigslang verwijderen.
3. De gevulde stofverzamelzak vervangen (zie hoofdstuk *Stofverzamelzak vervangen*).
4. De gevulde veiligheidsfilterzak vervangen (zie hoofdstuk *Veiligheidsfilterzak vervangen*).
5. De zuigkop en het vuilreservoir op goede plaatsing controleren.
6. Het hoofdfilter reinigen (zie hoofdstuk *Hoofdfilter reinigen*).
7. De filterzitting controleren en zo nodig corrigeren.
8. De zuigkop vervangen (zie hoofdstuk *Hoofdfilter vervangen*).

Uittreden van stof tijdens het zuigen

1. De filterzitting controleren en zo nodig corrigeren.
2. Het hoofdfilter reinigen (zie hoofdstuk *Hoofdfilter reinigen*).
3. De zuigkop vervangen (zie hoofdstuk *Hoofdfilter vervangen*).

Afvalverwijdering

Het apparaat moet uiteindelijk volgens de wettelijk bepalingen worden afgevoerd.

Garantie

In elk land gelden de garantievoorwaarden die door onze verantwoordelijke verkoopmaatschappij zijn uitgegeven. Mogelijke storingen aan uw apparaat verhelpen we binnen de garantieperiode gratis, voor zover een materiaal- of fabricagefout de oorzaak is. Als u gebruik wilt maken van de garantie, neemt u met uw aankoopbon contact op met uw distributeur of de dichtstbijzijnde geautoriseerde klantenservice. (adres zie achterzijde)

Technische gegevens

Elektrische aansluiting

Netspanning	V	220-240
Fase	~	1
Netfrequentie	Hz	50-60
Nominaal vermogen	W	1200
Maximaal vermogen	W	1350
Beschermingsgraad		IP64
Beschermingsklasse		I

Afmetingen en gewichten

Typisch bedrijfsgewicht	kg	61,2
Lengte x breedte x hoogte	mm	645 x 655 x 1140

Effectief hoofdfilteroppervlak	m ²	1,5
Effectief H-filteroppervlak	m ²	1,6

Omgevingsvoorwaarden

Omgevingstemperatuur	°C	-10 < Ta < 40
Opslagtemperatuur	°C	-10-40

Gegevens capaciteit van apparaat

Reservoirvolume	l	40
Vacuüm (max.)	kPa	24,9
Max. volumestroom met zuigslang DN50, L=3,0 m / L=5,0 m	m ³ /h	205 / 190
Max. volumestroom met zuigslang DN40, L=3,0 m / L=5,0 m	m ³ /h	175 / 165
Aansluiting zuigslang		NW DN70
Nominale wijdte zuigslang		DN40/50
Bestelnummer hoofdfilter		9.990-222.0
Bestelnummer H-filter		9.993-005.0

Berekenende waarden conform EN 60335-2-69

Hand-arm-vibratiewaarde	m/s ²	<2,5
Onzekerheid K	m/s ²	1
Geluidsdrumniveau L _{pA}	dB(A)	73
Onzekerheid K _{pA}	dB(A)	2

Netsnoer

Type	H07R N-F 3G1,5 mm ²
Onderdelennummer	6.650- 035.0
Kabellengte	m 10

Technische wijzigingen voorbehouden.

EU-conformiteitsverklaring

Hiermee verklaren wij dat de hierna vermelde machine op basis van het ontwerp en type en in de door ons op de markt gebrachte uitvoering voldoet aan de relevante veiligheids- en gezondheidsvereisten van de EU-richtlijnen. Bij een niet door ons goedgekeurde wijziging van de machine verliest deze verklaring zijn geldigheid.

Product: Droogzuiger

Type: 9.990-xxx

Relevante EU-richtlijnen

2006/42/EG (+2009/127/EG)

2014/30/EU

2011/65/EU

2014/34/EU

Toegepaste geharmoniseerde normen

EN 60335-1

EN 60335-2-69

EN 55014-1: 2017 + A11: 2020

EN 55014-2: 2015

EN IEC 61000-3-2: 2019

EN 61000-3-3: 2013 + A1: 2019

EN 61000-3-11: 2000

EN 62233: 2008

EN IEC 63000: 2018

EN 60079-0: 2018

EN 60079-31: 2014

Toegepaste nationale normen

-

Markering



II 3D Ex tc IIIC T125°C Dc

De ondergetekenden handelen in opdracht en met volmacht van de directie.

M. Pfister

Directeur-aandeelhouder

M. Pfister

Kärcher Industrial Vacuuming GmbH

Robert-Bosch-Straße 4-8

73550 Waldstetten (Germany)

Tel.: +49 7171 94888-0

Fax: +49 7171 94888-528

Waldstetten, 22/09/01

İçindekiler

Genel uyarılar.....	102
Güvenlik bilgisi.....	103
Amaca uygun kullanım.....	104
Çevre koruma.....	104
Aksesuarlar ve yedek parçalar.....	104
Teslimatın içeriği.....	105
Cihaz açıklaması.....	105
Cihazdaki simgeler.....	105
İşletime alma.....	106
İşletim.....	107
Taşıma.....	110
Depolama.....	110
Koruma ve bakım.....	110
Arıza durumunda yardım.....	113
Tasfiye.....	113
Garanti.....	113
Teknik bilgiler.....	114
AB Uygunluk Beyanı.....	114

Genel uyarılar



Cihazınızın ilk kullanımdan önce bu orijinal kullanım kılavuzunu okuyun, bu kullanım kılavuzuna göre hareket edin ve kullanım kılavuzunu daha sonra kullanım veya cihazın sonraki sahipleri için saklayın.

- İşletime almadan önce, 5.956-249.0 numaralı güvenlik bilgilerinizi mutlaka okuyun.

- İşletim kılavuzu ve güvenlik bilgilerine uyulmaması, kullanıcı ve diğer kişiler için tehlikeli durumların oluşmasına ve cihazın hasar görmesine yol açabilir.
- Taşıma hasarları varsa hemen bayiye bilgilendirin.

Güvenlik bilgisi

Tehlike kademeleri

△ TEHLİKE

- Ağır bedensel yaralanmalar ya da ölüme neden olan direkt bir tehlikeye yönelik uyarı.

△ UYARI

- Ağır bedensel yaralanmalar ya da ölüme neden olabilecek olası tehlikeli bir duruma yönelik uyarı.

△ TEDBİR

- Hafif yaralanmalara neden olabilecek olası tehlikeli bir duruma yönelik uyarı.

DIKKAT

- Maddi hasarlara neden olabilecek olası tehlikeli bir duruma yönelik uyarı.

Genel güvenlik bilgileri

△ **TEHLİKE** • Çekilen malzemenin güvenli bir şekilde imha edilmesi de dahil olmak üzere, cihazın ve kullanılacak maddelerin kullanımı sadece eğitimli personel tarafından gerçekleştirilmelidir. • Atık hava odaya geri gönderilirse odada yeterli hava değişim oranı L olmalıdır. Talep edilen sınır değerlerine uyum için, geri verilen hacim akışı temiz hava hacmi akışının maks. %50'sine (oda hacmi V_R x hava değişim oranı L_W) tekabül etmelidir. Özel havalandırma önlemi olmadan şunlar geçerlidir: $L_W = 1 \text{ sa}^{-1}$. • Bu cihaz, sağlığa zararlı toz içerir. Toz toplama torbasının bertaraf edilmesi de dahil olmak üzere boşaltma ve bakım işlemleri, sadece uygun koruyucu ekipman giyen yetkili kişiler tarafından gerçekleştirilmelidir. • Yalnızca tüm filtre elemanlarıyla vakum yapın, aksi takdirde emme motoru zarar görür ve artan ince toz emisyonları nedeniyle sağlık riski oluşur. • Kullanılacak malzemeler için geçerli olan ilgili güvenlik yönetmeliklerini dikkate alın. • Süpürülecek malzemelere

yönelik güvenlik koşullarına uyun. Doğru / yanlış kullanımda cihazın parçaları 125 °C'ye kadar sıcaklıklara ulaşabilir. • Üretici tarafından onaylanan aksesuarlar elektriksiz olarak iletkendir. Başka hiçbir aksesuar kullanmayın. • Uzatma kablosu kullanılmasına izin verilmez.

△ **UYARI** • Cihazı, ıslak koşullarda açık havada kullanmayın veya depolamayın.

- Cihazın sabit şekilde durması için yürütme tekerleklerinde bulunan park frenini etkinleştirin. Park freni çözümlü durumdayken cihaz kontrolsüz biçimde hareket edebilir.
- Cihaz, yanıcı sıvıların (67/548/AET tehlikeli maddeler direktifine göre tutuşabilen, kolay tutuşabilen ve yüksek tutuşabilen) (parlama noktası 55 °C'nin altında) ayrıca yanıcı sıvılar ile yanıcı tozların karışımlarının emilmesi veya çekilmesi için uygun değildir. • Cihaz, aşırı derecede düşük minimum tutuşma enerjisine ($ME < 1 \text{ mJ}$) sahip, örneğin: Toner, ıslanabilir sülfür, alüminyum tozu, kurşun asidi gibi tozların emilmesi için uygun değildir. • Cihaz, kızdırma sıcaklığı $\leq 190 \text{ °C}$ olan ateşleme kaynaklarının ve tozların emilmesi için uygun değildir. • Her işletmeye almadan önce, potansiyel dengeleme iletkenlerinin (topraklama iletkenleri) bağlı olup olmadığını kontrol edin.

△ **TEDBİR** • Uzun işletim molalarında ve kullanımdan sonra cihazı cihaz şalterinden kapatın ve şebeke fişini çıkarın. • Cihaz sadece Bölge 22 dışında fişe takılabilir.

Not • Tutuşma enerjisi 1 mJ'ün altında olan tozlar için ek düzenlemelerin geçerli olabileceğini unutmayın.

Acil durumda yapılacaklar

△ TEHLİKE

Kısa devre veya başka elektrik arızalarında yaralanma ve hasar tehlikesi

Elektrik çarpması riski, yanma riski

Cihazı kapatın ve elektrik fişini çıkartın.

Filtre kırılması / sızıntısı durumunda yapılması gerekenler:

1. Cihazı hemen kapatın.

Cihaz, bundan sonra işletilmemelidir.

2. Filtreyi değiştirin.

Amaca uygun kullanım

Cihazın uygun olduğu kullanım alanları:

- Biriken kuru, yanıcı olmayan, sağlığa zararlı tozların vakumlanması;
EN 60335-2-69 uyarınca H toz sınıfı
 - Toz grupları IIIC, IIIB ve IIIA içerisinde yer alan tozların vakumlanması
 - Bölge 22'de yanıcı tozların vakumlanması
 - Islak maddelerin süpürülmesi
 - Örn. depolama ve üretim alanlarında endüstriyel kullanım
 - Birden çok gün boyu kullanım
 - TRGS 519 Ek 7,1 uyarınca olan endüstriyel elektrik süpürgeleri ve taşınabilir toz gidericiler, aşağıdaki uygulamalar için kullanılabilir:
 1. TRGS 519 Madde 2.8 uyarınca kapalı alanlarında maruz kalma derecesi düşük olan faaliyetler veya TRGS 519 Madde 2.10 uyarınca az kapsamlı çalışmalar.
 2. Temizlik çalışmaları. Federal Almanya Cumhuriyeti'nde asbest için elektrikli süpürgelerde TRGS 519 (Tehlikeli maddeler için teknik kurallar) yönetmelikleri geçerlidir.
 - Asbest için elektrikli süpürge, TRGS 519 uyarınca kapalı alanda kullanıldıktan sonra asbest için elektrik süpürge artık beyaz alanda kullanılamaz. İstisnalara yalnızca asbest için elektrikli süpürge TRGS 519 No. 2.7 uyarınca bir uzman tarafından önceden tamamen (yani sadece dışı değil, aynı zamanda elektrikli ekipmanlar ve ekipmanların kendisi için soğutma bölmesi, montaj bölmeleri vs.) arındırılmışsa izin verilir. Bu arındırma işlemi, uzman kişi tarafından yazılı olarak kaydedilmeli ve imzalanmalıdır.
- Bunları dışındaki herhangi bir kullanım, amacına uygun olmayan kullanım olarak değerlendirilecektir.
- Cihaz aşağıdaki işlemler için uygun değildir:
- Yanma sıcaklığı ≤ 190 °C olan ateşleme kaynaklarının ve tozun vakumlanması
 - Patlama riski olan veya §1 SprengG anlamında bu tip eşdeğer maddelerin, pat-

layıcı buhar-hava karışımlarının, ayrıca Al ve Mg tozlarının emilmesi

- Yanıcı sıvıların (67/548/AET tehlikeli maddeler direktifine göre tutuşkan, kolay tutuşkan ve yüksek tutuşkan) (parlama noktası 55 °C'nin altında) ve yanıcı tozlarla yanıcı sıvıların karışımının emilmesi
 - Magnezyum tozu veya tozunun vakumlanması
 - Yanıcı sıvılar ve yanıcı toz karışımlarının vakumlanması
 - Parlayan veya sıcak parçacıkların vakumlanması, aksi takdirde yangın veya patlamaya neden olabilir
 - Toz üreten bir makineye bağlantı
- Cihazın sorunsuz fonksiyonu sadece DN40 ve DN50 nominal vakum hortumu genişlikleriyle sağlanır.

Çevre koruma



Paketleme malzemeleri geri dönüştürülebilir. Lütfen ambalajları çevreye zarar vermeden bertaraf edin.



Elektrikli ve elektronik cihazlar, değerli ve geri dönüştürülebilir malzemelerin yanı sıra yanlış kullanılması veya yanlış bertaraf edilmesi durumunda insan sağlığı ve çevre için potansiyel tehlike teşkil edebilecek piller, aküler veya yağlar içerebilir. Ancak cihazın usulüne uygun şekilde çalıştırılması için bu parçalar gereklidir. Bu simge ile işaretlenen cihazlar evsel çöp ile birlikte bertaraf edilmemelidir.

İçerik maddelerine yönelik uyarılar (REACH)

İçerik maddelerine yönelik güncel bilgiler için bkz.: www.kaercher.de/REACH

Aksesuarlar ve yedek parçalar

⚠ TEHLİKE

Onaylanmayan aksesuar nedeniyle patlama riski

Yalnızca üretici tarafından onaylanmış ve 22 modeliyle kullanım için Ex yapılandırıcı ile işaretlenmiş aksesuarı kullanın.

Sadece orijinal aksesuarlar ve orijinal yedek parçalar kullanın. Bu parçalar cihazın güvenli ve arızasız işletilmesini sağlar. Aksesuarlar ve yedek parçalara ilişkin bilgiler için adres: www.kaercher.com.

Not

Teslimat kapsamına herhangi bir aksesuar dahil değildir. Aksesuarlar uygulamaya bağlı olarak ayrıca sipariş edilmelidir.

Teslimatın içeriği

Ambalaj açıldığında içindeki parçalarda eksiklik olup olmadığını kontrol edin. Nakliye hasarı söz konusuysa lütfen bayinize haber verin.

Cihaz açıklaması

Resimler için grafik sayfasına bakın

Şekil A

- ① Sabitleme frenine sahip yönlendirme tekeri
- ② Kir kabı
- ③ Kir kabındaki sızdırmazlık tapası
- ④ Filtre halkasındaki sızdırmazlık tapası
- ⑤ Ara halka kilit düzeni
- ⑥ Filtre temizliği
- ⑦ Manometre
- ⑧ Emme türbini cihaz şalteri
- ⑨ Gösterge ışığı H filtresi mevcut
- ⑩ Emme kafası
- ⑪ Filtre
- ⑫ Conta
- ⑬ Filtre tutucu
- ⑭ Şebeke kablosu
- ⑮ Tip levhası
- ⑯ Taşıma kulpu
- ⑰ Taşıma kulpu
- ⑱ Kir kabının braket kolu
- ⑲ İtme dirseği
- ⑳ Filtre halkası
- ㉑ Filtre halkasındaki vakum ağız
- ㉒ Kir kabındaki emme ağız
- ㉓ Şasi

Cihazdaki simgeler

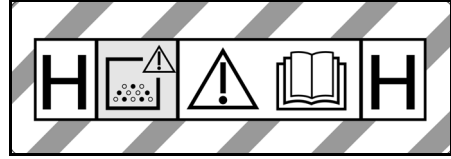

Cihaz H toz sınıfına kadar olan tozları vakumlamak için uygundur.

UYARI: Bu cihaz, sağlığa zararlı tozlar içerir. Toz torbasının çıkarılması da dahil olmak üzere boşaltma ve bakım işlemleri, sadece uygun kişisel koruyucu ekipman giyen yetkili kişiler tarafından yapılmalıdır. Filtre sistemi tamamen takılmadan ve hacim akışı kontrolünün fonksiyonu kontrol edilmeden çalıştırmayın.

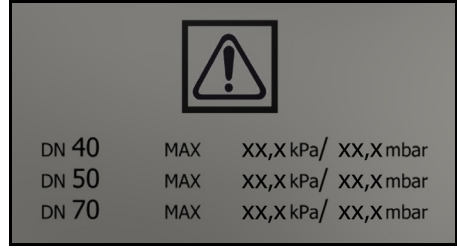

DN 40	MAX	XX,X kPa/ XX,X mbar
DN 50	MAX	XX,X kPa/ XX,X mbar
DN 70	MAX	XX,X kPa/ XX,X mbar

Etiket, kullanılan emme hortumu kesitine göre maksimum negatif basınç değerlerini gösterir. Gerçek değer manometreden okunabilir. Bu cihaz için geçerli olan değerler için bkz. Bölüm *Minimum hacimsel akışı okuyun*. Bu değer altına düşülürse filtre temizlenmeli (bkz. Bölüm *Ana filtrenin temizlenmesi*) veya değiştirilmelidir (bkz. Bölüm *Ana filtrenin değiştirilmesi*). Farklı emme hortumu kesitleri, aksesuarların farklı bağlantı kesitlerine uyum sağlamasını mümkün kılar.



Ateşleme kaynaklarını süpürmeyin! Alan 22'de toz patlama sınıflarına ait yanıcı tozları süpürmek için uygundur.



İmha torbası
(Sipariş No. 9.989-606.0)



Güvenlik filtresi torbası
(Sipariş No. 6.904-420.0)



Ana filtre
(Sipariş No. 9.990-222.0)



H14 filtresi
(Sipariş No. 9.993-005.0)

İşletime alma

⚠ UYARI

Sağlığa zararlı toz nedeniyle tehlike

Tozun solunması, solunum yolu hastalıklarına sebep olabilir.

Filtre elemanı olmadan emme işlemi yapmayın; aksi halde artan ince toz emisyonu nedeniyle sağlık tehlikesi oluşur.

DIKKAT

Eksik filtre elemanı

Vakum motorunda hasar

Filtre elemanı olmadan süpürmeyin.

1. Cihazı çalışma pozisyonuna getirin.
2. Cihazı sabitleme frenleriyle emniyete alın.
3. Emme kafasının doğru şekilde takılı olduğundan emin olun.
4. Vakum hortumunu (teslimat kapsamında değildir) seçilen vakum bağlantısına takın (bkz. Bölüm *Vakum bağlantısının seçilmesi*).
5. Diğer vakum ağzını sızdırmazlık tapası ile sıkıca kapatın (bkz. Bölüm *Emme girişinin kapatılması*).
6. Kir kabındaki doluluk seviyesini kontrol edin (bkz. Bölüm *Kir kabının doluluk seviyesinin kontrol edilmesi*).
7. Gerekirse kir kabını boşaltın (bkz. Bölüm *Kir kabını boşaltın*).
8. Kuru süpürme işleminden önce, uygulamaya bağlı olarak imha torbasını veya güvenlik filtresi torbasını yerleştirin (bkz. Bölüm *Kuru süpürme*).
9. Arzu ettiğiniz aksesuarı (teslimat kapsamına dahil değildir) vakum hortumuna takın.

Vakum bağlantısının seçilmesi

Uygulamaya bağlı olarak, vakum hortumu 2 farklı vakum ağzına takılabilir.

- Filtre halkasındaki vakum ağzı
 - İmha torbası ile kuru vakumlama: Kaba toz, kısa bir sürede büyük miktarlarda vakumlanacak malzeme
 - İmha torbası teslimat kapsamına dahil değildir ve ayrıca sipariş edilebilir, sipariş No. 9.989-606.0 (5 adet).
 - Islak süpürme
 - Kir kabındaki emme ağzı
 - Güvenlik filtresi torbasıyla kuru vakumlama: İnce toz, asbest, sürekli olarak büyük miktarlarda vakumlanacak malzeme
- Cihaz, kapağa sahip güvenlik filtresi torbası ile donatılmıştır, sipariş No. 6.904-420.0 (5 adet).
 - Islak süpürme

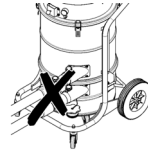

Elektrikli süpürgeye aynı anda iki vakum hortumu bağlanmamalıdır. Bir vakum ağzı, sızdırmazlık tapası ile sıkıca kapatılmalıdır.

İmha torbası kullanıldığında, alt emme ağzı sıkı bir şekilde kapalı olmalıdır.

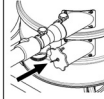

Güvenlik filtresi torbası kullanıldığında üst emme ağzı sıkı bir şekilde kapatılmış olmalıdır.

Emme girişinin kapatılması

⚠ UYARI

Yaralanma tehlikesi

Cildin, ciğerlerin ve gözlerin çok ince tozlar sebebiyle hasar görmesi

Emme hortumunu çıkardıktan sonra vakum bağlantısı, sızdırmazlık tapasıyla kapatılmalıdır.

Şekil B

1. Sızdırmazlık tapasını vakum bağlantısına tam olarak yerleştirin.
2. Sızdırmaz tapasını sonuna kadar itin.

Kir kabının doluluk seviyesinin kontrol edilmesi

Kir kabını, kir kabı üzerindeki vakum ağzının alt kenarına kadar dolduğunda boşaltılmalıdır. Maksimum doluluk seviyesi aşıldığında cihaz otomatik olarak kapanmaz.

1. Kir deposundaki doluluk seviyesini düzenli olarak kontrol edin.

Anti-Statik Sistem

Topraklanmış bağlantı parçası sayesinde statik yükler türetilir. Bununla üretici tarafından onaylanan, elektriği ileten aksesuarlarla kıvılcım ve elektrik çarpması önlenecektir.

Filtre algılama

Cihaz elektrikli bir filtre algılama ile donatılmıştır. İkincil filtre elemanı (H filtresi) yoksa gösterge ışığı "H filtresi mevcut" kırmızı renkte yanar. Cihaz çalışmıyor.

Not

H filtresini cihaza doğru şekilde yerleştirin (bkz. Bölüm H filtrenin değiştirilmesi).

İşletim

⚠ UYARI

Sağlığa zararlı toz nedeniyle tehlike

Tozun solunması, solunum yolu hastalıklarına sebep olabilir.

Her iki filtre elemanı da olmadan vakum işlemi yapmayın; aksi halde artan ince toz emisyonu nedeniyle sağlık tehlikesi söz konusudur.

DIKKAT

İnce tozun girmesi sonucu tehlike

Emme motorunda hasar tehlikesi mevcuttur.

Emme işleminde, ana filtre elemanını asla çıkarmayın.

Kuru süpürme

⚠ UYARI

Vakum yanlış kullanımı nedeniyle artan toz çıkışı

Tozun solunmasından kaynaklanan solunum yolu hastalıkları, cihazın arızalanması Cihaza aynı anda 2 vakum hortumu bağlamayın. Bir vakum ağzı, sızdırmazlık tapası ile sıkıca kapatılmalıdır.

İmha torbasını sadece üst vakum ağzı ile bağlantılı olarak kullandığınızdan emin olun, aksi takdirde vakum işlemi sırasında yukarı doğru vakum yapılır.

İmha torbası kullanıldığında alt emme ağzı sıkı bir şekilde kapatılmış olmalıdır. Güvenlik filtresi torbası kullanıyorsanız üst vakum ağzı sıkıca kapatılmalıdır.

Not

Bu cihazla toz sınıfı H'ye kadar tüm tozlar süpürülebilir. Toz toplama torbası kullanımı yasal olarak zorunludur.

Not

Cihaz, 0,1 mg/m³ veya daha büyük MAK değerlerine sahip kuru yanıcı tozların vakumlanması için uygundur.

1. Vakum bağlantısını, vakumlanacak malzemeye göre seçin (bkz. Bölüm Vakum bağlantısının seçilmesi).
2. Seçilen vakum bağlantısına bağlı olarak imha torbasını veya güvenlik filtresi torbasını yerleştirin (bkz. Bölüm İmha torbasının / güvenlik filtresi torbasının yerleştirilmesi).

Islak vakumlamadan kuru vakumlamaya geçiş

DIKKAT

Islak süpürmeden kuru süpürmeye geçme

Filtrede hasar riski

Islak filtre elemanı ile kuru tozları süpürmeyin; bu, filtreyi tıkar ve kullanılamaz hale getirir.

1. Kuru süpürme kullanımından önce ıslak filtrenin iyice kurummasını sağlayın veya kuru bir filtre kullanın.
2. Gerektiğinde filtreyi değiştirin.

İmha torbasının / güvenlik filtresi torbasının yerleştirilmesi

1. Cihazı sabitleme frenleriyle emniyete alın.

Şekil C

2. Braket kolunu yukarı doğru çekin.

Kir kabının kilidi açılır ve kir kabı indirilir.

Şekil D

3. Kir kabını braket kolundan tutarak cihazdan dışarı çekin.

İmha torbasının yerleştirilmesi

Şekil E

4. İmha torbasını kir kabının içine yerleştirin ve kabın duvarına ve tabanına dikkatlice oturtun.
5. İmha torbasının kenarını, kir kabının kenarından dışarıya doğru katlayın.

Güvenlik filtresi torbasının yerleştirilmesi

Şekil F

6. Güvenlik filtresi torbasını takın.

Şekil G

7. Güvenlik filtre torbasının kenarını, kir kabının kenarından dışarıya doğru katlayın.

⚠ UYARI

Kir haznesinin kilitleme sırasında yanlış kullanımı

Ezilme tehlikesi

Kilitleme esnasında ellerinizi kesinlikle kir haznesi ile filtre halkası arasına sokmayın veya kaldırma mekanizmasına yaklaştırmayın.

Braket kolunu iki elinizle tetikleyerek kir kabını kilitleyin.

Şekil H

DIKKAT

Kir kabının statik şarjı

Tozların tutuşması

Şasi üzerindeki topraklamanın kir kabı ile temas halinde olduğundan emin olun.

8. Kir kabını yerleştirin ve braket koluyla kilitleyin.

İmha torbasının / güvenlik filtresi torbasının çıkarılması

1. Cihazı sabitleme frenleriyle emniyete alın.
2. Gerekirse emme hortumunu çıkartın.
3. Kir kabındaki vakum bağlantısını kapatın (bkz. Bölüm *Emme girişinin kapatılması*).

Şekil C

4. Braket kolunu yukarı doğru çekin.
Kir kabının kilidi açılır ve kir kabı indirilir.

Şekil D

5. Kir kabını braket kolundan tutarak cihazdan dışarı çekin.

İmha torbasının çıkarılması

Şekil I

6. İmha torbasını yukarı kaldırın.
7. İmha torbasını kablo bağıyla sıkıca kapatın.
8. İmha torbasını çıkarın.
9. İmha torbasını yasal düzenlemelere uygun şekilde bertaraf edin.

Güvenlik filtresi torbasının çıkartılması

Şekil J

10. Güvenlik filtresi torbasını yukarı kaldırın.

Şekil K

11. Koruyucu folyoyu çekerek çıkarın.
12. Kendinden yapışkanlı kapağa sahip olan güvenlik filtresi torbasını kapatın.
13. Güvenlik filtresi torbasını arkaya doğru dışarı çekerek çıkarın.

Şekil L

14. Güvenlik filtresi torbasının vakum bağlantı ağızını kapakla sıkıca kapatın.

Şekil M

15. Güvenlik filtresi torbasını takılı olan kablo bağı ile sıkıca kapatın.
16. Güvenlik filtresi torbasını kir kabından çıkarın.
17. Kir kabını nemli bir bezle temizleyin.
18. Güvenlik filtresi torbasını yasal düzenlemelere uygun şekilde toz geçirmez, kapalı bir torbanın içerisinde atın.

⚠ UYARI

Kir haznesinin kilitleme sırasında yanlış kullanımı

Ezilme tehlikesi

Kilitleme esnasında ellerinizi kesinlikle kir haznesi ile filtre halkası arasına sokmayın veya kaldırma mekanizmasına yaklaştırmayın.

Braket kolunu iki elinizle tetikleyerek kir kabını kilitleyin.

Şekil H

DIKKAT

Kir kabının statik şarjı

Tozların tutuşması

Şasi üzerindeki topraklamanın kir kabı ile temas halinde olduğundan emin olun.

19. Kir kabını yerleştirin ve braket koluyla kilitleyin.

Cihazın çalıştırılması

1. Şebeke fişini prize takın.
2. Cihazı, vakum türbini cihaz şalterinden açın.
3. Vakumlama işlemini başlatın.

Minimum hacimsel akışı okuyun

Cihazın ön tarafında, cihazın içerisindeki emme vakumunu gösteren bir manometre bulunmaktadır. Maksimum vakuma (tabloya bakın) ulaşırsa ana filtre temizlenmelidir (bkz. Bölüm *Ana filtrenin temizlenmesi*). Bu değer, cihazın performansına ve kullanılan vakum hortumuna bağlıdır. Vakum temizlik nedeniyle önemli ölçüde azalmazsa filtrenin değiştirilmesi gerekir (bkz. Bölüm *Ana filtrenin değiştirilmesi*).

DIKKAT

Maksimum vakum aşılıyor

Emme kaybı

Belirtilen değer aşılsa vakum hortumundaki hava hızı 20 m/s değerinin altına düşer. Filtreyi temizleyin veya değiştirin.

Emme hortumu nominal genişliği	Maksimum vakum
DN40	13,0 kPa (130 mbar)
DN50	8,3 kPa (83 mbar)

Ana filtrenin temizlenmesi

Manometre maksimum vakumu gösteriyorsa (bkz. Bölüm *Minimum hacimsel akışı okuyun*) ana filtre temizlenmelidir.

Şekil N

1. Vakum işlemi sırasında giriş açıklığını veya vakum hortumunu kapatın.
2. Filtre temizleme sisteminin klapesini 3-4 kez çekin ve her seferinde 1-2 saniye boyunca açık tutun.

Cihazın kapatılması

1. Cihazı, vakum türbini cihaz şalterinden kapatın.
2. Elektrik fişini çıkartın.

Her işletimden sonra

Kir kabını boşaltın

Kir kabı, gerektiğinde ve her kullanımdan sonra boşaltılmalıdır.

Giriş açıklığı veya vakum hortumu kapalı.

1. Cihazı, vakum türbini cihaz şalterinden açın.
2. Ana filtreyi temizleyin (bkz. Bölüm *Ana filtrenin temizlenmesi*).
3. Cihazı, vakum türbini cihaz şalterinden kapatın.
4. Cihazı sabitleme frenleriyle emniyete alın.

Şekil C

5. Braket kolunu yukarı doğru çekin.

Kir kabının kilidi açılır ve kir kabı indirilir.

Şekil D

6. Kir kabını braket kolundan tutarak cihazdan dışarı çekin.
7. Kir kabını boşaltın. Bunu yapmak için gerekirse imha torbasını / güvenlik filtresi torbasını çıkarın (bkz. Bölüm *İmha torbasının / güvenlik filtresi torbasının çıkarılması*).

△ UYARI

Kir haznesinin kilitleme sırasında yanlış kullanımı

Ezilme tehlikesi

Kilitleme esnasında ellerinizi kesinlikle kir haznesi ile filtre halkası arasına sokmayın veya kaldırma mekanizmasına yaklaştırmayın.

Braket kolunu iki elinizle tetikleyerek kir kabını kilitleyin.

Şekil H

DIKKAT

Kir kabının statik şarjı

Tozların tutuşması

Şasi üzerindeki topraklamanın kir kabı ile temas halinde olduğundan emin olun.

8. Kir kabını yerleştirin ve braket koluyla kilitleyin.

Cihazı temizleme

△ UYARI

Atık suların uygun olmayan bertarafı

Çevre kirliliği

Atık suların arıtılmasına yönelik yerel yönetmelikleri dikkate alın.

1. Cihazı, içten ve dıştan süpürerek ve nemli bir bezle silerek temizleyin. Cihaz süpürülürken aynı veya daha iyi sınıflandırmaya sahip bir elektrikli süpürge kullanılmalıdır.

2. Aksesuarları (teslimat kapsamına dahil değildir) gerekirse suyla yıkayın ve kurutun.

Cihazın muhafaza edilmesi

1. Şebeke kablosunu kablo tutucunun etrafına sarın.
2. Cihazı kuru bir odada muhafaza edin ve izinsiz kullanıma karşı emniyete alın.

Taşıma

⚠ **TEDBİR**

Ağırlığın dikkate alınmaması

Yaralanma ve zarar görme tehlikesi mevcuttur

Taşıma sırasında cihazın ağırlığını dikkate alın.

Kir kabı boşaltıldı.

1. Tozsuz bir taşıma için her iki vakum bağlantısını da kapatın (bkz. Bölüm *Emme girişinin kapatılması*).
2. Sabitleme frenlerini serbest bırakın ve cihazı itme kolundan itin.
3. Cihazı yüklemek için şasiden ve itme kolundan tutun.
4. Cihazı taşıt içerisinde taşıırken, kayma ve devrilmeye karşı emniyete alın.

Depolama

⚠ **TEDBİR**

Ağırlığın dikkate alınmaması

Yaralanma ve zarar görme tehlikesi mevcuttur

Depolama sırasında cihazın ağırlığına dikkat edin.

1. Cihazı sadece iç mekanlarda yataklayın.

Koruma ve bakım

⚠ **TEHLİKE**

İstenmeden çalışmaya başlayan cihaz, akım ileten parçalarla temas

Yaralanma tehlikesi, elektrik çarpması

Cihazdaki çalışmalardan önce cihazı kapatın.

Şebeke fişini çekin.

⚠ **TEHLİKE**

Sağlığa zararlı toz nedeniyle tehlike

Tozun solunması, solunum yolu hastalıklarına sebep olabilir.

Bakım çalışmaları sırasında (ör. filtre değişimi), P2 veya daha kaliteli bir solunum cihazı ve tek kullanımlık giysi kullanılmalıdır.

⚠ **TEHLİKE**

Yetersiz filtreleme

Tozun solunması, solunum yolu hastalıklarına sebep olabilir.

Cihaz filtrasyonunun etkinliği, EN 60 335-2-69 22.AA.201.2 içerisinde belirtilen test metodu ile test edilebilir. Bu test, ulusal gerekliliklerde belirtildiği takdirde, en az yıllık olarak veya daha sık yapılmalıdır.

Test sonucu negatifse testi yeni bir filtre ile tekrarlayın.

⚠ **UYARI**

Sağlığa zararlı toz nedeniyle tehlike

Tozun solunması, solunum yolu hastalıklarına sebep olabilir.

Tehlikelerin önlenmesine yönelik güvenlik cihazlarının güvenlik açısından sorunsuz şekilde çalışıp çalışmadığı, yılda en az bir kez üretici veya eğitilmiş bir personel tarafından kontrol edilmelidir; ör. cihazın sızdırmazlığı, filtrede hasar olup olmadığı, kontrol cihazlarının işlevi.

DIKKAT

Silikon içeren bakım ürünleri

Plastik parçalar hasar görebilir.

Temizlik için silikon içeren bakım ürünleri kullanmayın.

Not

H toz sınıfı elektrikli süpürgelerin bakımı gerektiği gibi, yılda en az bir kez yapılmalı, gerekirse onarılmalı ve bir uzman tarafından kontrol edilmelidir (TRGS 519 sayı 5.3 paragraf 2'ye göre yeterlilik). Talep üzerine test sonucunu göndermelisiniz.

Toz giderme makineleri, BGV A1 açısından tehlikelerin önlenmesi veya ortadan kaldırılmasına yönelik güvenlik cihazlarıdır.

- Bakım kullanıcı tarafından gerçekleştirilirken, cihazın, servis personeli veya diğer kişiler için tehlike oluşturmadan sökülmesi, temizlenmesi ve bakımının yapılması gerekir. Uygun önlemler arasında, sökme işleminden önce detoksifikasyon, cihazın söküleceği yerlerde filtrelenmiş cebri havalandırma sağlanması, bakım alanlarının temizliği ve per-

sonelin uygun bir şekilde korunması bulunmaktadır.

- Cihazın dış kısmı vakumla temizleme ve silme yoluyla temizlenmeli veya tehlikeli bölgeden çıkarılmadan önce mühürleme işleminden geçirilmelidir. Tehlikeli alanın dışına çıkarıldığında tüm teçhizat kirlenmiş sayılmalıdır. Toz dağılımını önlemek için uygun tedbirler alınmalıdır.
 - Bakım ve onarım çalışmalarını gerçekleştirirken tatmin edici bir şekilde temizlenemeyen kirlenmiş maddeler atılmalıdır. Bu tür maddeler, atıkların bertaraf edilmesine yönelik yürürlükteki yönetmeliklere uygun olarak geçirimsiz torbalara koyulmalıdır.
 - Cihazın taşınması ve bakımı sırasında vakum ağız sızdırmazlık tapaları ile kapatılmalıdır.
1. Basit bakım ve koruma çalışmalarını kendiniz yapabilirsiniz.
 2. Cihaz yüzeyi ve hazne iç kısmını, nemli bir bezle düzenli olarak temizleyin.
 3. Hortumlarda tıkanıklık olup olmadığını düzenli olarak görsel kontrol edin.

Kontrol ve bakım çalışmaları

Kaza önlemeye yönelik yasa koyucunun geçerli ulusal yönetmelikleri doğrultusunda cihazın düzenli kontrollerinin yapılmasını sağlayın. Bakım çalışmalarının, üretici bilgileri doğrultusunda düzenli zaman aralıklarıyla yetkili personel tarafından uygulanması gerekir, bu kapsamda mevcut yönetmelikler ve güvenlik gereksinimleri dikkate alınmalıdır. Elektrik tesisatındaki çalışmalar sadece elektrik uzmanı tarafından uygulanabilir. Sorularınızda lütfen KÄRCHER şubesine başvurunuz.

Ana filtrenin değiştirilmesi

⚠ TEHLİKE

Sağlığa zararlı toz nedeniyle tehlike

Tozun solunması, solunum yolu hastalıklarına sebep olabilir.

Oluşan toz, toz geçirmeyen hazneler içinde taşınmalıdır. Başka yere doldurmaya izin verilmez. Toz toplama haznesi sadece bu konuda bilgilendirilmiş kişiler tarafından imha edilebilir.

Asbest içeren atıklar, atıkların imha edilmesine yönelik yönetmelikler ve kurallar uyarınca imha edilmelidir.

⚠ UYARI

Sağlığa zararlı toz nedeniyle tehlike

Tozun solunması, solunum yolu hastalıklarına sebep olabilir.

Ana filtre elemanını cihazdan çıkarttıktan sonra artık kullanmayın.

Sabit takılı filtreler sadece uygun alanlarda, örn. dekontaminasyon istasyonlarında uzman bir kişi tarafından değiştirilebilir.

1. Cihazı sabitleme frenleriyle emniyete alın.
2. Cihazı cihaz şalterinden kapatın.
3. Elektrik fişini çıkartın.
4. Emme kafasının kilidini açın ve emme kafasını çıkarın.
5. Kirlenen ana filtreyi çıkarın.
6. Kirlenen ana filtreyi cihazdan çıkardıktan hemen sonra bir torbaya koyun ve torbayı sıkıca kapatın.
7. Kirlenen ana filtreyi yasal gereklilikler uyarınca imha edin.
8. Cihazda hasar olup olmadığını kontrol edin.
9. Temiz hava tarafındaki kiri temizleyin.
10. Yeni filtreyi işlemleri ters sırada takip ederek yerleştirin. Filtre tutucunun filtre ceplerinin içinde ortalanmış olduğuna emin olun.
11. Emme kafasını takın ve kilitleyin.

H filtrenin değiştirilmesi

1. Cihazı sabitleme frenleriyle emniyete alın.
 2. Cihazı cihaz şalterinden kapatın.
 3. Elektrik fişini çıkartın.
- #### **Şekil O**
4. Vakum kafasının kilidini açın ve vakum kafasını kaldırın.
 5. Altıgen vidayı uygun bir aletle saat yönünün tersine çevirerek çıkarın.
 6. Contaları ve kirlenmiş H filtresini vakum kafasından çıkarın.
 7. Kirlenen H filtreyi cihazdan çıkardıktan hemen sonra bir torbaya koyun ve torbayı sıkıca kapatın.
 8. Kirlenen H filtreyi yasal gereklilikler uyarınca imha edin.

9. Temiz hava tarafındaki kiri temizleyin.
10. Yeni H filtreyi işlemleri ters sırada takip ederek yerleştirin. Contaların yerine doğru şekilde oturduğundan emin olun.
11. İstenmeyen herhangi bir gevşemeyi önlemek için altıgen vidanın dışına uygun bir madde (örn. Loctite 243) sürün.
12. Altıgen vidayı saat yönünde sıkın.
13. Emme kafasını takın ve kilitleyin.

İmha torbasının değiştirilmesi

1. Cihazı sabitleme frenleriyle emniyete alın.

Şekil C

2. Braket kolunu yukarı doğru çekin.
Kir kabının kilidi açılır ve kir kabı indirilir.

Şekil D

3. Kir kabını braket kolundan tutarak cihazdan dışarı çekin.

Şekil I

4. İmha torbasını yukarı kaldırın.
5. İmha torbasını kablo bağıyla sıkıca kapatın.
6. İmha torbasını çıkarın.
7. İmha torbasını yasal düzenlemelere uygun şekilde bertaraf edin.

Şekil E

8. Yeni imha torbasını kir kabının içine yerleştirin ve kabın duvarına ve tabanına dikkatlice oturtun.
9. İmha torbasının kenarını, kir kabının kenarından dışarıya doğru katlayın.

△ UYARI

Kir haznesinin kilitleme sırasında yanlış kullanımı

Ezilme tehlikesi

Kilitleme esnasında ellerinizi kesinlikle kir haznesi ile filtre halkası arasına sokmayın veya kaldırma mekanizmasına yaklaşmayın.

Braket kolunu iki elinizle tetikleyerek kir kabını kilitleyin.

Şekil H

DIKKAT

Kir kabının statik şarjı

Tozların tutuşması

Şasi üzerindeki topraklamanın kir kabı ile temas halinde olduğundan emin olun.

10. Kir kabını yerleştirin ve braket koluyla kilitleyin.

Güvenlik filtresi torbasının değiştirilmesi

△ TEHLİKE

Sağlığa zararlı toz nedeniyle tehlike

Tozun solunması, solunum yolu hastalıklarına sebep olabilir.

Oluşan toz, toz geçirmeyen hazneler içinde taşınmalıdır. Başka yere doldurmaya izin verilmez. Toz toplama haznesi sadece bu konuda bilgilendirilmiş kişiler tarafından imha edilebilir.

Asbest içeren atıklar, atıkların imha edilmesine yönelik yönetmelikler ve kurallar uyarınca imha edilmelidir.

1. Cihazı sabitleme frenleriyle emniyete alın.
2. Vakum hortumunu çıkarın.
3. Kir kabındaki vakum bağlantısını kapatın (bkz. Bölüm *Vakum bağlantısının seçilmesi*).

Şekil C

4. Braket kolunu yukarı doğru çekin.
Kir kabının kilidi açılır ve kir kabı indirilir.

Şekil D

5. Kir kabını braket kolundan tutarak cihazdan dışarı çekin.

Şekil J

6. Güvenlik filtresi torbasını yukarı kaldırın.
7. Korumucu folyoyu çekerek çıkarın.
8. Kendinden yapışkanlı kapağa sahip olan güvenlik filtresi torbasını kapatın.
9. Güvenlik filtresi torbasını arkaya doğru dışarı çekerek çıkarın.

Şekil L

10. Güvenlik filtresi torbasının vakum bağlantı ağızını kapakla sıkıca kapatın.

Şekil M

11. Güvenlik filtresi torbasını takılı olan kablo bağı ile sıkıca kapatın.
12. Güvenlik filtresi torbasını kir kabından çıkarın.
13. Kir kabını nemli bir bezle temizleyin.
14. Güvenlik filtresi torbasını yasal düzenlemelere uygun şekilde toz geçirmez, kapalı bir torbanın içerisinde atın.

Şekil F

15.Yeni güvenlik filtresi torbası takın.

Şekil G

16.Güvenlik filtresi torbasının kenarını, kir kabının kenarından dışarıya doğru katlayın.

⚠ UYARI

Kir haznesinin kilitleme sırasında yanlış kullanımı

Ezilme tehlikesi

Kilitleme esnasında ellerinizi kesinlikle kir haznesi ile filtre halkası arasına sokmayın veya kaldırma mekanizmasına yaklaştırmayın.

Braket kolunu iki elinizle tetikleyerek kir kabını kilitleyin.

Şekil H

DIKKAT

Kir kabının statik şarjı

Tozların tutuşması

Şasi üzerindeki topraklamanın kir kabı ile temas halinde olduğundan emin olun.

17.Kir kabını yerleştirin ve braket koluyla kilitleyin.

Arıza durumunda yardım

⚠ TEHLİKE

Cihazın istem dışı başlatılması / elektrik çarpması

Vakum motorunun istem dışı çalışması yaralanmalara yol açabilir. Elektrikli parçalar üzerindeki gerilim, elektrik çarpmasına yol açabilir.

Cihazdaki bütün çalışmalardan önce cihazı kapatın ve şebeke fişini çekin.

Elektrikli parçalardaki tüm kontrol ve çalışmaları bir uzmana yaptırın.

Not

Bir arıza oluyorsa cihaz, derhal kapatılmalıdır. Yeniden işleme alınmadan önce, arıza giderilmelidir.

Arızanın giderilememesi durumunda, cihaz müşteri hizmetleri tarafından kontrol edilmelidir.

Emme türbini çalışmıyor

1. Prizi ve akım beslemesinin güvenliğini kontrol edin.

2. Şebeke kablosunu ve cihazın şebeke fişini kontrol edin.

3. Cihazı açın.

Emme gücü düşüyor

1. Kapatılmamış vakum bağlantısını kapatın (bkz. Bölüm *Emme girişinin kapatılması*).

2. Vakum ağzındaki, vakum borusundaki veya vakum hortumundaki tıkanıklıkları giderin.

3. Dolu imha torbasını değiştirin (bkz. Bölüm *İmha torbasının değiştirilmesi*).

4. Dolu güvenlik filtresi torbasını değiştirin (bkz. Bölüm *Güvenlik filtresi torbasının değiştirilmesi*).

5. Vakum kafasının ve kir kabının yerine doğru şekilde oturduğunu kontrol edin.

6. Ana filtreyi temizleyin (bkz. Bölüm *Ana filtrenin temizlenmesi*).

7. Filtrenin yerine doğru bir şekilde oturup oturmadığını kontrol edin ve gerekirse filtreyi düzeltin.

8. Ana filtreyi değiştirin (bkz. Bölüm *Ana filtrenin değiştirilmesi*).

Vakum sırasında toz çıkışı

1. Filtrenin yerine doğru bir şekilde oturup oturmadığını kontrol edin ve gerekirse filtreyi düzeltin.

2. Ana filtreyi temizleyin (bkz. Bölüm *Ana filtrenin temizlenmesi*).

3. Ana filtreyi değiştirin (bkz. Bölüm *Ana filtrenin değiştirilmesi*).

Tasfiye

Cihaz, kullanım ömrünün sonunda yasal düzenlemelere uygun şekilde bertaraf edilmelidir.

Garanti

Her ülkede yetkili distribütörümüz tarafından verilmiş garanti şartları geçerlidir. Garanti süresi içerisinde cihazınızda oluşabilecek hasarları, üretim veya malzeme hatasından kaynaklanıyorsa ücretsiz olarak gideriyoruz. Garanti durumunda satış fişi ile satıcınıza veya size en yakın yetkili servise başvurun.

(Adres için Bkz. Arka sayfa)

Teknik bilgiler

Elektrik bağlantısı

Şebeke gerilimi	V	220-240
Faz	~	1
Şebeke frekansı	Hz	50-60
Nominal güç	W	1200
Maksimum güç	W	1350
Koruma türü		IP64
Koruma sınıfı		I

Boyutlar ve ağırlıklar

Tipik işletim ağırlığı	kg	61,2
Uzunluk x genişlik x yükseklik	mm	645 x 655 x 1140
Etkili ana filtre yüzeyi	m ²	1,5
Etkili H filtre yüzeyi	m ²	1,6

Ortam koşulları

Ortam sıcaklığı	°C	-10<Ta<40
Depolama sıcaklığı	°C	-10-40

Cihaz performans verileri

Hazne hacmi	l	40
Vakum (maks.)	kPa	24,9
DN50 vakum hortumu ile maksimum debi, L=3,0 m / L=5,0 m	m ³ /h	205 / 190
DN40 vakum hortumu ile maksimum debi, L=3,0 m / L=5,0 m	m ³ /h	175 / 165
Emme hortumu bağlantısı	NW	DN70
Emme hortumu nominal genişliği	DN40/	50
Ana filtre sipariş numarası		9.990-222.0
H filtre sipariş numarası		9.993-005.0

EN 60335-2-69'ye göre tespit edilen değerler

El-kol titreşim değeri	m/s ²	<2,5
Belirsizlik K	m/s ²	1
Ses basınç seviyesi L _{pA}	dB(A)	73
Belirsizlik K _{pA}	dB(A)	2

Şebeke kablosu

Tip	H07R N-F 3G1,5 mm ²
Parça numarası	6.650-035.0
Kablo uzunluğu	m 10

Teknik değişiklik hakkı saklıdır.

AB Uygunluk Beyanı

İşbu belgeyle, aşağıda adı geçen makinenin mevcut tasarımı yapı tarzı ve tarafımızdan piyasaya sürülen modeliyle AB direktifinin ilgili temel güvenlik ve sağlık yükümlülüklerine uygun olduğunu beyan ederiz. Bizim onayımız olmadan makinede yapılan bir değişiklik durumunda, bu açıklama geçerliliğini kaybeder.

Ürün: Kuru elektrikli süpürge

Tip: 9.990-xxx

İlgili AB direktifleri

2006/42/AT (+2009/127/AT)

2014/30/AB

2011/65/AB

2014/34/AB

Uygulanan uyumlaştırılmış normlar

EN 60335-1

EN 60335-2-69

EN 55014-1: 2017 + A11: 2020

EN 55014-2: 2015

EN IEC 61000-3-2: 2019

EN 61000-3-3: 2013 + A1: 2019

EN 61000-3-11: 2000

EN 62233: 2008

EN IEC 63000: 2018

EN 60079-0: 2018

EN 60079-31: 2014

Uygulanan ulusal normlar

-

İşaretleme



II 3D Ex tc IIIC T125°C Dc

Aşağıda imzası olan, yönetim adına ve yönetim yetkisine sahip olarak hareket eder.

Hissedar Şirket Yöneticisi

M. Pfister

Kärcher Endüstriyel Vakumlama GmbH

Robert-Bosch-Straße 4-8

73550 Waldstetten (Germany)

Tel.: +49 7171 94888-0

Faks: +49 7171 94888-528

Waldstetten, 22/09/01

Innehåll

Allmän information	115
Säkerhetsinformation	115
Avsedd användning	116
Miljöskydd	117
Tillbehör och reservdelar	117
Leveransens omfattning	117
Beskrivning av maskinen	117
Symboler på maskinen	117
Idrifttagning	118
Drift	119
Transport	122
Förvaring	122
Skötsel och underhåll	122
Hjälp vid störningar	125
Avfallshantering	125
Garanti	125
Tekniska data	126
EU-försäkran om överensstämmelse	126

Allmän information



Läs den här bruksanvisningen i original innan maskinen används för första gången, följ den och spara den om du behöver kontrollera något igen eller lämna med den till nästa ägare.

- Det är viktigt att läsa säkerhetsinformationen nr 5.956-249.0 före första användningen.
- Om inte bruksanvisningen och säkerhetsinformationen beaktas kan det upp-

stå skador på apparaten och risker för användaren och andra personer.

- Informera försäljaren omgående om transportskador uppstått.

Säkerhetsinformation

Risiknivåer

△ FARA

- Varnar om en omedelbart överhängande fara som kan leda till svåra personskador eller dödsfall.

△ VARNING

- Varnar om en möjligen farlig situation som kan leda till svåra personskador eller dödsfall.

△ FÖRSIKTIGHET

- Varnar om en möjligen farlig situation som kan leda till lättare personskador.

OBSERVERA

- Varnar om en möjligen farlig situation som kan leda till materiella skador.

Allmänna säkerhetsanvisningar

△ **FARA** • Apparaten och de ämnen för vilka den ska användas, inklusive säker metod för att avlägsna det uppsugna materialet, får endast hanteras av instruerad personal. • Om frånluften återförs i rummet ska en tillräcklig luftväxlingshastighet L finnas i rummet. För att de gränsvärden som krävs ska hållas får det återförda volymflödet vara max. 50 % av friskluftvolymen (rumsvolym V_R x luftväxlingshastigheten L_W). Utan särskilda ventilationsåtgärder gäller följande: $I_W = 1h^{-1}$. • Denna apparat innehåller hälsovådligt damm. Tömning och underhåll, inklusive borttagning av dammpåsen, får endast utföras av kompetenta personer som bär lämplig skyddsutrustning. • Sug endast med alla filterelement, annars kommer sugmotorn att skadas och en hälsorisk uppstår på grund av ökat utsläpp av fint damm. • Observera de tillämpliga säkerhetsbestämmelser som gäller för de material som ska behandlas. • Följ säkerhetsbestämmelserna för materialet som ska sugas upp. Vid korrekt / felaktig användning kan delar av maskinen bli upp till 125 °C varma. • Tillbe-

hör som tillåts av tillverkaren är elektriskt ledande. Använd inget annat tillbehör. • Det är inte tillåtet att använda förlängningskabel.

⚠ **VARNING** • Apparaten får ej användas eller förvaras utomhus under fuktiga förhållanden. • Aktivera spärren på styrvalsen så att apparaten står stadigt. Om spärren är öppen kan apparaten börja röra sig okontrollerat. • Enheten är inte lämplig för uppsugning av brandfarliga vätskor (brandfarliga, lätt brandfarliga, mycket brandfarliga enligt direktiv 67/548/EEG) (flampunkt under 55 °C) samt blandningar av brandfarligt damm och brandfarliga vätskor. • Enheten är inte lämplig för uppsugning av damm med extremt låg minsta tändningsenergi (ME <1 mJ), som t.ex. toner, vattenlösligt svavel, aluminiumbrons, blystearat. • Enheten är inte lämplig för uppsugning av antändningskällor och damm med en glödtemperatur på ≤ 190 °C. • Kontrollera att potentialutjämningsledningarna (jordledare) är anslutna varje gång maskinen ska användas.

⚠ **FÖRSIKTIGHET** • Stäng av maskinen med maskinens strömbrytare och dra ur strömkontakten vid längre arbetspauser och efter användningen. • Maskinen får endast anslutas utanför en zon 22.

Hänvisning • Observera att ytterligare föreskrifter kan gälla för damm med en antändningsenergi som understiger 1 mJ.

Åtgärder vid nödsituation

⚠ **FARA**

Risk för personskador och materiella skador vid kortslutning eller andra elfel

Risk för elchock, risk för brännskador
Stäng av maskinen och dra ur nätkontakten.

Beteende vid filterbrott/läckage:

1. Stäng genast av maskinen.
Maskinen får inte användas mer.
2. Sätt in filtret.

Avsedd användning

Apparaten är avsedd för:

- Utvinning av torrt, obrännbart, farligt deponerat damm; dammklass H enligt EN 60335-2-69
 - Suga upp damm ur dammgrupperna IIIC, IIIB och IIIA
 - Suga upp brännbart damm i zon 22
 - Suga upp fuktiga substanser
 - Industriell användning, t.ex. i lager- och tillverkningsområden
 - Användning ovan jord
 - Industridammsugare och bärbara stof-tavskiljare enligt TRGS 519 bilaga 7.1 får användas för följande tillämpningar:
 1. Verksamheter med låg exponering enligt TRGS 519 nummer 2.8 i slutna utrymmen eller småskaliga arbeten enligt TRGS 519 nummer 2.10.
 2. Rengöringsarbeten. Bestämmelserna i TRGS 519 (Tekniska regler för farliga ämnen) gäller för asbestdammsugare i Förbundsrepubliken Tyskland.
 - Efter att asbestdammsugaren har använts i det isolerade området enligt TRGS 519 får asbestdammsugaren inte längre användas i det så kallade vita området. Undantag medges endast om asbestdammsugaren har dekontaminerats fullständigt i förväg av en sakkunnig i enlighet med TRGS 519 nr 2.7 (dvs inte bara ytterhöljet, utan även t.ex. kylutrymmet, installationsutrymmen för elektrisk utrustning, själva utrustningen etc). Detta ska registreras och undertecknas skriftligen av den sakkunnige.
- All annan användning är inte avsedd.
Maskinen är inte lämplig för:
- Suga upp antändningskällor och damm med en glödtemperatur ≤ 190 °C
 - Suga upp explosionsfarliga eller likvärdiga ämnen i den mening som avses i §1 SprengG, explosiva ång-luftblandningar samt Al- och Mg-damm
 - Suga upp brännbara vätskor (brandfarliga, lätt brandfarliga, mycket brandfarliga enligt direktiv 67/548/EEG) (flampunkt under 55 °C) samt blandningar av

brännbart damm och brandfarliga vätskor

- Suga upp magnesiumdamm eller -pulver
- Suga upp blandningar av brännbara vätskor och brännbart damm
- Suga upp glödande eller heta partiklar, detta kan annars leda till brand eller explosion
- Anslutning till en dammgenererande maskin

Att maskinen fungerar felfritt kan endast säkerställas genom att använda sugslangar med de nominella storlekarna DN40 eller DN50.

Miljöskydd



Förpackningsmaterialen kan återvinnas. Avfallshandtera förpackningar på ett miljövänligt sätt.



Elektriska och elektroniska maskiner innehåller värdefulla återvinningsbara material och ofta komponenter såsom engångsbatterier, uppladdningsbara batterier och olja som vid felaktig användning eller felaktig avfallshandtering kan utgöra en potentiell fara för människors hälsa och för miljön. Dessa komponenter är dock nödvändiga för korrekt drift av maskinen. Maskiner som märkts med denna symbol får inte kastas i hushållssoporna.

Information om ämnen (REACH)

Aktuell information om innehållet finns på: www.kaercher.de/REACH

Tillbehör och reservdelar

⚠ FARA

Explosionsrisk på grund av otillåtna tillbehör

Använd endast av tillverkaren godkänt tillbehör som är märkt med Ex-dekal för användning av byggtyp 22.

Använd endast originaltillbehör och originalreservdelar, så att en säker och störningsfri drift av maskinen är garanterad. Information om tillbehör och reservdelar finns på www.kaercher.com.

Hänvisning

Inga tillbehör ingår i leveransen. Tillbehör måste beställas separat beroende av användning.

Leveransens omfattning

Kontrollera att innehållet i leveransen är fullständigt. Kontakta din återförsäljare om det finns transportskador.

Beskrivning av maskinen

För bilder, se bildsidorna

Bild A

- ① Styrhjul med spärr
- ② Smutsbehållare
- ③ Förslutningsplugg på smutsbehållare
- ④ Förslutningsplugg på filterringen
- ⑤ Förregling av mellanringen
- ⑥ Filterrengöring
- ⑦ Manometer
- ⑧ Omkopplare sugturbin
- ⑨ Kontrollampa H-filter finns
- ⑩ Sughuvud
- ⑪ Filter
- ⑫ Tätningring
- ⑬ Nedhållare filter
- ⑭ Strömkabel
- ⑮ Typskylt
- ⑯ Bärhandtag
- ⑰ Bärhandtag
- ⑱ Bygelhandtag för smutsbehållare
- ⑲ Skjutbygel
- ⑳ Filterring
- ㉑ Sugrör på filterringen
- ㉒ Sugrör på smutsbehållare
- ㉓ Ställning

Symboler på maskinen



Maskinen är gjord för att suga upp damm upp till dammklass H.

WARNING: Denna apparat innehåller hälsovådligt damm. Tömning och underhåll, inklusive avlägsnande av dammpåsen, får

endast utföras av en sakkunnig person som bär lämplig personlig skyddsutrustning. Apparaten får inte tillkopplas förrän hela filter-systemet har installerats och volymflödeskontrollens funktion har kontrollerats.



DN 40	MAX	XX,X kPa/ XX,X mbar
DN 50	MAX	XX,X kPa/ XX,X mbar
DN 70	MAX	XX,X kPa/ XX,X mbar

Märkningen visar värdet för det maximala undertrycket i relation till det använda sugslangstvärsnittet. Det aktuella värdet kan avläsas på en manometer. För de värden som gäller för denna maskin, se kapitel *Läsa av minimivolymen*. Om värdet underskrids måste filtret rengöras (se kapitel *Rengöra huvudfiltret*) eller bytas (se kapitel *Byta huvudfilter*). De olika sugslangstvärsnitten kan anpassas till tillbehörindelarnas olika anslutningstvärsnitt.



Antändningskällor får inte sugas upp! Lämplig för uppsugning av brännbart damm i dammexplosionsklasser i zon 22.



Avfallspåse
(Beställningsnr 9.989-606.0)



Säkerhetsfilterpåse
(Beställningsnr 6.904-420.0)



Huvudfilter
(Beställningsnr 9.990-222.0)



H14-filter
(Beställningsnr 9.993-005.0)

Idrifttagning

⚠ **VARNING**

Risk på grund av hälsovådligt damm
Luftvägssjukdomar på grund av inandning av damm.

Sug inte utan filterelement, eftersom detta höjer hälsorisken på grund av ökat partikelutsläpp.

OBSERVERA

Filterelement saknas

Skador på sugmotorn

Sug inte utan filterelement.

1. Ställ maskinen i arbetsläget.
2. Säkra maskinen med parkeringsbromsarna.
3. Säkerställ att sughuvudet är fastsatt enligt anvisningarna.
4. För in sugslangen (ingår ej) i den valda suganslutningen (se kapitel *Välja suganslutning*).
5. Stäng det andra sugröret tätt med förslutningspluggen (se kapitel *Stänga suganslutningen*).
6. Kontrollera nivån i smutsbehållaren (se kapitel *Kontrollera smutsbehållaren*).
7. Töm smutsbehållaren (se kapitel *Tömma smutsbehållaren*).
8. Sätt i avfallspåsen eller säkerhetsfilterpåsen före torrsugning, beroende på användningsområde (se kapitel *Torrsugning*).
9. Anslut önskat tillbehör (medföljer ej) till sugslangen.

Välja suganslutning

Beroende på användning kan sugslangen stickas in i 2 olika sugrör.

- Sugrör på filterringen
 - Torrsugning med avfallspåse: Stora dammpartiklar, stora mängder material som sugas upp under kort tid
 - Avfallspåsen medföljer ej och kan beställas som tillval, beställningsnr 9.989-606.0 (5 st).
 - Våtsugning
- Sugrör på smutsbehållare
 - Torrsugning med säkerhetsfilterpåse: Fint damm, asbest, kontinuerligt stora mängder material som sugas upp
 - Aggregatet är utrustat med ett säkerhetsfilterpåse, försedd med förslutningslock, beställningsnummer 6.904-420.0 (fem stycken).
 - Våtsugning

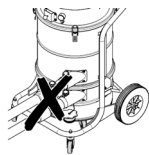

Två sugslangar får inte vara anslutna till sugaggregatet samtidigt. Ett sugrör måste vara tätt förslutet med förslutningspluggen.

När avfallspåsen används måste det undre utsugningsuttaget vara väl tillslutet.

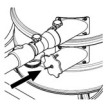

Om säkerhetsfilterpåsen används måste det övre sugröret vara tätt förslutet.



Stänga suganslutningen

⚠ VARNING

Risk för personskador

Skador från findamm på hud, lungor och ögon

Efter att sugslangen har tagits bort måste suganslutningen stängas med förslutningspluggen.

Bild B

1. Sätt förslutningspluggen noggrant i suganslutningen.
2. Skjut in förslutningspluggen fram till anslag.

Kontrollera smutsbehållaren

Om smutsbehållaren är fylld till underkanten av sugröret på smutsbehållaren ska den tömmas. Apparaten stängs inte av automatiskt när den maximala påfyllningsnivån överskrids.

1. Kontrollera nivån i smutsbehållaren regelbundet.

Antistatsystem

Via den jordade anslutningsstutsen avleds statisk laddning. Detta förhindrar gnistbildning och elektriska stötar med elektriskt ledande tillbehör som godkänts av tillverkaren.

Filterdetektering

Maskinen är utrustad med en elektrisk filterdetektering. Om det sekundära filterelementet (H-filter) saknas lyser kontrollampan "H-filter finns" rött. Det går inte att starta maskinen.

Hänvisning

Sätt in H-filtret korrekt i maskinen (se kapitel *Byta H-filter*).

Drift

⚠ VARNING

Risk på grund av hälsovådligt damm

Luftvägssjukdomar på grund av inandning av damm.

Sug inte utan båda filterelement, eftersom detta höjer hälsoriskerna på grund av ökat partikelutsläpp.

OBSERVERA

Fara genom inträngande findamm

Risk för skador på sugmotorn.

Ta aldrig bort huvudfilterelementet vid sugning.

Torrugning

⚠ VARNING

Ökat dammutsläpp på grund av felaktig hantering av sugröret

Luftvägssjukdomar på grund av inandning av damm, felfunktioner på maskinen

Anslut inte 2 sugslangar till maskinen samtidigt. Ett sugrör måste vara tätt förslutet med förslutningspluggen.

Var noga med att endast använda avfallspåsen i samband med det övre sugröret, annars kommer den att sugas upp under sugprocessen.

När avfallspåsen används måste det undre utsugningsuttaget vara väl tillslutet.

Om säkerhetsfilterpåsen används måste det övre sugröret vara tätt förslutet.

Hänvisning

Med den här maskinen kan alla sorters damm upp till dammklass H sugas upp. Enligt lag måste en dammpåse användas.

Hänvisning

Maskinen är lämplig för uppsugning av torrt och brännbart damm vars MAK-värde är större än eller lika med $0,1 \text{ mg/m}^3$.

1. Välj suganslutning beroende på suggods (se kapitel *Välja suganslutning*).
2. Sätt i avfallspåsen eller säkerhetsfilterpåsen, beroende på suganslutning (se kapitel *Sätta i avfallspåse/säkerhetsfilterpåse*).

Växla från våt- till torrsugning

OBSERVERA

Byte från våt- till torrsugning

Risk för skador på filtret

Sug inte upp torr damm när filterelementet är fuktigt, eftersom detta täpper igen filtret och kan göra det obrukbart.

1. Låt det våta filtret torka innan du använder det för torrsugning, eller byt till ett torrt filter.
2. Byt filter vid behov.

Sätta i avfallspåse/säkerhetsfilterpåse

1. Säkra maskinen med parkeringsbromsarna.

Bild C

2. Dra bygelhandtaget uppåt. Smutsbehållaren låses upp och sänks ned.

Bild D

3. Dra ut smutsbehållaren ur maskinen i bygelhandtaget.

Sätt i avfallspåsen

Bild E

4. Sätt noggrant i avfallspåsen i smutsbehållaren och placera den mot behållarväggen och på behållarbotten.
5. Vik avfallspåsens kant över smutsbehållarens kant.

Sätta in säkerhetsfilterpåsen

Bild F

6. Sätt säkerhetsfilterpåsen på plats.

Bild G

7. Vik säkerhetsfilterpåsens kant över smutsbehållarens kant.

⚠ VARNING

Felaktig hantering vid låsning av smutsbehållaren

Klämrisk

Håll aldrig händerna mellan smutsbehållare och filterring, eller i närheten av lyftmekaniken när behållaren ska spärras.

Lås smutsbehållaren med båda händerna genom att använda bygelhandtaget.

Bild H

OBSERVERA

Statisk laddning av smutsbehållaren

Antändning av damm

Se till att jordningen på chassit ligger an mot smutsbehållaren.

8. Sätt i smutsbehållaren och lås den med bygeltaget.

Ta bort avfallspåsen/säkerhetsfilterpåsen

1. Säkra maskinen med parkeringsbromsarna.
2. Ta vid behov bort sugslangen.
3. Stäng sugkopplingen på smutsbehållaren (se kapitel *Stänga suganslutningen*).

Bild C

4. Dra bygelhandtaget uppåt. Smutsbehållaren låses upp och sänks ned.

Bild D

5. Dra ut smutsbehållaren ur maskinen i bygelhandtaget.

Ta bort avfallspåsen

Bild I

6. Vik upp avfallspåsen.
7. Förslut avfallspåsen ordentligt med buntband.
8. Ta ut avfallspåsen.
9. Hantera avfallspåsen enligt de lagstadgade bestämmelserna.

Ta bort säkerhetsfilterpåsen

Bild J

10. Dra upp säkerhetsfilterpåsen.

Bild K

11. Dra bort skyddsplasten.
12. Förslut säkerhetsfilterpåsen med självhäftande remsa.
13. Drag ut säkerhetsfilterpåsen bakåt.

Bild L

14. Stäng suganslutningsöppningen på säkerhetsfilterpåsen ordentligt med hjälp av förslutningslocket.

Bild M

15. Förslut säkerhetsfilterpåsen ordentligt med buntband.

16. Ta bort säkerhetsfilterpåsen från smutsbehållaren.
17. Rengör smutsbehållaren på insidan med en fuktig trasa.
18. Ta säkerhetsfilterpåsen i en dammtät försluten påse till avfall enligt föreskrifter.

⚠ **VARNING**

Felaktig hantering vid låsning av smutsbehållaren

Klämrisk

Håll aldrig händerna mellan smutsbehållare och filterring, eller i närheten av lyftmekaniken när behållaren ska spärras.

Lås smutsbehållaren med båda händerna genom att använda bygelhandtaget.

Bild H

OBSERVERA

Statisk laddning av smutsbehållaren

Antändning av damm

Se till att jordningen på chassit ligger an mot smutsbehållaren.

19. Sätt i smutsbehållaren och lås den med bygeltaget.

Starta maskinen

1. Sätt in strömkontakten i eluttaget.
2. Starta maskinen på sugturbinens omkopplare.
3. Sugningen startar.

Läsa av minimivolymen

På maskinens framsida finns en manometer som visar sugundertrycket i maskinen. Om maximalt undertryck (se tabell) uppnås måste huvudfiltret rengöras (se kapitel *Rengöra huvudfiltret*). Detta värde är beroende på utrustningens prestanda och den använda sugslangen. Om undertrycket inte reduceras avsevärt genom rengöring måste filtret bytas ut (se kapitel *Byta huvudfilter*).

OBSERVERA

Överskridande av det maximala undertrycket

Sugförlust

Om det specificerade värdet överskrids sjunker lufthastigheten under 20 m/s. Rengör eller byt ut filtret.

Märkbredd sugslang	Maximalt undertryck
DN40	13,0 kPa (130 mbar)
DN50	8,3 kPa (83 mbar)

Rengöra huvudfiltret

Om maximalt undertryck visas på manometern (se kapitel *Läsa av minimivolymen*) måste huvudfiltret rengöras.

Bild N

1. Stäng inloppsöppningen eller sugslangen under sugprocessen.
2. Dra i filterrengöringsluckan 3–4 gånger och håll den öppen i 1–2 sekunder varje gång.

Stänga av maskinen

1. Stäng av maskinen på sugturbinens omkopplare.
2. Dra ut nätkontakten.

Efter varje användning

Tömma smutsbehållaren

Smutsbehållaren måste tömmas vid behov och efter varje användning.

Inloppsöppningen eller sugslangen är stängda.

1. Starta maskinen på sugturbinens omkopplare.
2. Rengör huvudfiltret (se kapitel *Rengöra huvudfiltret*).
3. Stäng av maskinen på sugturbinens omkopplare.
4. Säkra maskinen med parkeringsbromsarna.

Bild C

5. Dra bygelhandtaget uppåt. Smutsbehållaren låses upp och sänks ned.

Bild D

6. Dra ut smutsbehållaren ur maskinen i bygelhandtaget.
7. Töm smutsbehållaren. Ta vid behov bort avfallspåsen/säkerhetsfilterpåsen (se kapitel *Ta bort avfallspåsen/säkerhetsfilterpåsen*).

⚠ **VARNING**

Felaktig hantering vid låsning av smutsbehållaren

Klämrisk

Håll aldrig händerna mellan smutsbehållare och filterring, eller i närheten av lyftmekaniken när behållaren ska spärras.

Lås smutsbehållaren med båda händerna genom att använda bygelhandtaget.

Bild H

OBSERVERA

Statisk laddning av smutsbehållaren

Antändning av damm

Se till att jordningen på chassit ligger an mot smutsbehållaren.

8. Sätt i smutsbehållaren och lås den med bygeltaget.

Rengöra maskinen

⚠ VARNING

Felaktig hantering av avloppsvatten

Miljöförorening

Följ de lokala föreskrifterna om hantering av avloppsvatten.

1. Rengör maskinen invändigt och utvändigt genom uppsugning och torka av med en fuktig trasa.
Vid sugning av maskinen ska en sugare av samma eller bättre klassificering användas.
2. Skölj och torka (medföljer ej) vid behov av tillbehör som har använts.

Förvara maskinen

1. Linda nätkabeln runt kabelhållaren.
2. Ställ undan maskinen i ett torrt utrymme och säkra den mot obehörig användning.

Transport

⚠ FÖRSIKTIGHET

Bristande hänsyn till vikt

Risk för personskador och materialskador
Ta hänsyn till maskinens vikt vid transport.
Smutsbehållaren är tom.

1. För dammfri transport ska båda suganslutningar stängas (se kapitel *Stänga suganslutningen*).
2. Lossa parkeringsbromsarna och skjut maskinen med hjälp av skjutbygeln.
3. Ta tag i chassit och i skjutbygeln när maskinen ska lastas.
4. Vid transport i fordon ska maskinen säkras så att den inte kan halka och välta.

Förvaring

⚠ FÖRSIKTIGHET

Bristande hänsyn till vikt

Enheten kan välta på lutande ytor.

Ta hänsyn till maskinens vikt vid förvaring.

1. Förvara endast maskinen inomhus.

Skötsel och underhåll

⚠ FARA

Maskin som startar oavsiktligt, beröring av strömförande delar

Skaderisk, risk för elektriska stötar

Stäng av maskinen innan arbeten utförs på maskinen.

Dra ut nätkontakten.

⚠ FARA

Risk på grund av hälsovådligt damm

Luftvägssjukdomar på grund av inandning av damm.

Använd ett andningsskydd P2 eller effektivare och engångskläder när du utför underhållsarbeten (t.ex. filterbyte).

⚠ FARA

Otillräcklig filtrering

Luftvägssjukdomar på grund av inandning av damm.

Effektiviteten hos maskinens filtrering kan testas enligt testmetoden som specificeras i EN 60 335-2-69 22.AA.201.2. Testet måste utföras minst en gång om året eller oftare om det anges i nationella krav.

Om testresultatet är negativt upprepar du testet med ett nytt filter.

⚠ VARNING

Risk på grund av hälsovådligt damm

Luftvägssjukdomar på grund av inandning av damm.

Den säkerhetstekniska funktionen hos säkerhetsanordningar för förebyggande av faror, t.ex. apparatens täthet, skador på filtret eller kontrollutrustningens funktion, måste kontrolleras minst en gång om året av tillverkaren eller en instruerad person.

OBSERVERA

Silikonhaltiga underhållsprodukter

Plastdelar kan bli angripna.

Använd inga silikonhaltiga underhållsprodukter för rengöring.

Hänvisning

Dammsugare av dammklass H ska underhållas vid behov, dock minst en gång om året, repareras vid behov och kontrolleras av en sakkunnig (kvalificering enligt TRGS 519 nummer 5.3 punkt 2). På begäran måste du tillhandahålla testresultatet.

Maskiner för dammbekämpning är säkerhetsanordningar för förebyggande och förhindrande av avsedda faror i den mening som avses i BGV A1.

- Vid underhåll ska användaren demontera, rengöra och underhålla apparaten utan framkallande av fara för underhållspersonal eller andra personer. Lämpliga försiktighetsåtgärder omfattar avgiftning före demonteringen. Vidta åtgärder för lokalt filtrerad tvångsventilering där enheten demonteras samt vid rengöring av underhållsområdet och som lämpligt skydd för personalen.
 - Apparatus utsida ska saneras med hjälp av dammsugning och torkas ren eller behandlas med tätningsmedel innan den flyttas ut från farligt område. Alla apparatdelar ska kontrolleras avseende föroreningar när de flyttas ut från farligt område. Lämpliga åtgärder måste vidtas för att undvika dammspridning.
 - Vid underhålls- och reparationsarbeten måste alla förorenade föremål som inte kan rengöras tillräckligt kasseras. Sådana föremål måste hanteras i ogenomträngliga påsar i enlighet med gällande bestämmelser för bortskaffning av denna avfallstyp.
 - Vid transport och underhåll av maskinen ska sugröret stängas med hjälp av förslutningspluggen.
1. Observera att du själv kan utföra enkla underhålls- och skötselarbeten.
 2. Rengör maskinens yta och behållarens insida regelbundet med en fuktig duk.
 3. Utför en regelbunden visuell kontroll avseende igensättning av slangarna.

Inspektions- och underhållsarbeten

Kontrollera regelbundet att maskinen lever upp till lagstadgade föreskrifter för förebyggande av olycksfall. Underhållsarbeten måste genomföras enligt tillverkarens uppgifter av en sakkunnig person i regelbundna intervall. Gällande bestämmelser och säkerhetskrav ska iakttas. Arbeten på elektriska anläggningar får bara utföras av en utbildad elektriker. Kontakta KÄRCHERS serviceställe om du har frågor.

Byta huvudfilter

⚠ FARA

Risk på grund av hälsovådligt damm

Luftvägssjukdomar på grund av inandning av damm.

Uppsamlat damm skall transporteras i dammtäta behållare. Omfyllning är ej tillåten. Avfallsbehållaren får endast tas om hand av för uppgiften instruerade personer. Avfallshantering av asbesthaltigt avfall ska ske i enlighet med föreskrifter och regler för avfallshantering.

⚠ VARNING

Risk på grund av hälsovådligt damm

Luftvägssjukdomar på grund av inandning av damm.

Använd inte huvudfilterelementet när det har tagits ut ur apparaten.

Fast inbyggda filter får endast bytas av sakkunnig och bytet får endast ske på lämpligt område, t.ex. så kallade dekontamineringsstationer.

1. Säkra maskinen med parkeringsbromsarna.
2. Stäng av maskinen med maskinens strömbrytare.
3. Dra ut nätkontakten.
4. Lås upp och ta bort sughuvudet.
5. Ta bort det kontaminerade huvudfiltret.
6. Placera det kontaminerade huvudfiltret i en påse omedelbart efter borttagning och försegla påsen ordentligt.
7. Kassera det kontaminerade huvudfiltret i enlighet med lagkrav.
8. Kontrollera tätningsringen avseende skador.
9. Ta bort smutsen på renluftssidan.

10. Sätt i det nya huvudfiltret i omvänd ordningsföljd. Se till att filterhållaren är centrerad i filterfickorna.
11. Sätt på sughuvudet och lås.

Byta H-filter

1. Säkra maskinen med parkeringsbromsarna.
2. Stäng av maskinen med maskinens strömbrytare.
3. Dra ut nätkontakten.

Bild O

4. Lås upp och ta bort sughuvudet.
5. Skruva upp sexkantskraven moturs med passande verktyg.
6. Ta bort tätningarna och det kontaminerade H-filtret från sughuvudet.
7. Placera det kontaminerade H-filtret i en påse omedelbart efter borttagning och försegla påsen ordentligt.
8. Kassera det kontaminerade H-filtret i enlighet med lagkrav.
9. Ta bort smutsen på renluftssidan.
10. Sätt i nytt H-filter i omvänd ordningsföljd. Se till att tätningarna sitter rätt.
11. Applicera ett lämpligt medel (t.ex. Loctite 243) på sexkantsskravens gänga för att förhindra oavsiktlig lossning.
12. Sätt fast sexkantskraven medurs.
13. Sätt på sughuvudet och lås.

Byta avfallspåse

1. Säkra maskinen med parkeringsbromsarna.

Bild C

2. Dra bygelhandtaget uppåt. Smutsbehållaren låses upp och sänks ned.

Bild D

3. Dra ut smutsbehållaren ur maskinen i bygelhandtaget.

Bild I

4. Vik upp avfallspåsen.
5. Förslut avfallspåsen ordentligt med buntband.
6. Ta ut avfallspåsen.
7. Hantera avfallspåsen enligt de lagstadgade bestämmelserna.

Bild E

8. Sätt noggrant i den nya avfallspåsen i smutsbehållaren och placera den mot behållarväggen och på behållarbotten.
9. Vik avfallspåsens kant över smutsbehållarens kant.

△ VARNING

Felaktig hantering vid låsning av smutsbehållaren

Klämrisk

Håll aldrig händerna mellan smutsbehållare och filterring, eller i närheten av lyftmekaniken när behållaren ska spärras.

Lås smutsbehållaren med båda händerna genom att använda bygelhandtaget.

Bild H

OBSERVERA

Statisk laddning av smutsbehållaren

Antändning av damm

Se till att jordningen på chassit ligger an mot smutsbehållaren.

10. Sätt i smutsbehållaren och lås den med bygeltaget.

Byta säkerhetsfilterpåse

△ FARA

Risk på grund av hälsovådligt damm

Luftvägssjukdomar på grund av inandning av damm.

Uppsamlad damm skall transporteras i dammtäta behållare. Omfyllning är ej tillåten. Avfallsbehållaren får endast tas om hand av för uppgiften instruerade personer. Avfallshantering av asbesthaltigt avfall ska ske i enlighet med föreskrifter och regler för avfallshantering.

1. Säkra maskinen med parkeringsbromsarna.
2. Ta bort sugslangen.
3. Stäng sugkopplingen på smutsbehållaren (se kapitel *Välja suganslutning*).

Bild C

4. Dra bygelhandtaget uppåt. Smutsbehållaren låses upp och sänks ned.

Bild D

5. Dra ut smutsbehållaren ur maskinen i bygelhandtaget.

Bild J

6. Dra upp säkerhetsfilterpåsen.

Bild K

7. Dra bort skyddsplasten.
8. Förslut säkerhetsfilterpåsen med självhäftande remsa.
9. Drag ut säkerhetsfilterpåsen bakåt.

Bild L

10. Stäng suganslutningsöppningen på säkerhetsfilterpåsen ordentligt med hjälp av förslutningslocket.

Bild M

11. Förslut säkerhetsfilterpåsen ordentligt med buntband.
12. Ta bort säkerhetsfilterpåsen från smutsbehållaren.
13. Rengör smutsbehållaren på insidan med en fuktig duk.
14. Ta säkerhetsfilterpåsen i en dammtät försluten påse till avfall enligt föreskrifter.

Bild F

15. Fäst den nya säkerhetsfilterpåsen.

Bild G

16. Vik säkerhetsfilterpåsens kant över smutsbehållarens kant.

⚠ VARNING

Felaktig hantering vid låsning av smutsbehållaren

Klämrisk

Håll aldrig händerna mellan smutsbehållare och filterring, eller i närheten av lyftmekaniken när behållaren ska spärras.

Lås smutsbehållaren med båda händerna genom att använda bygelhandtaget.

Bild H

OBSERVERA

Statisk laddning av smutsbehållaren

Antändning av damm

Se till att jordningen på chassit ligger an mot smutsbehållaren.

17. Sätt i smutsbehållaren och lås den med bygeltaget.

Hjälp vid störningar

⚠ FARA

Oavsiktlig maskinpåsättning/elektrisk stöt

Oavsiktlig påsättning av sugmotorerna kan orsaka personskador. Spänning hos elektriska delar kan leda till en elektrisk stöt.

Stäng av maskinen före alla arbeten och dra ur strömkontakten.

Låt alltid en specialist utföra kontroller och arbeten som avser de elektriska delarna.

Hänvisning

Om en störning uppstår måste maskinen fränkopplas omedelbart. Störningen måste avhjälpas innan apparaten tas i drift igen.

Om felet inte kan åtgärdas måste enheten kontrolleras av kundservice.

Sugturbinen går inte

1. Kontrollera vägguttaget och säkringen till strömförsörjningen.
2. Kontrollera maskinens strömkabel och strömkontakt.
3. Starta maskinen.

Sugkraften minskar

1. Stäng den oförslutna suganslutningen (se kapitel *Stänga suganslutningen*).
2. Ta bort det som täpper till sugmunstycke, sugrör eller sugslang.
3. Byt ut den fyllda avfallspåsen (se kapitel *Byta avfallspåse*).
4. Byt ut den fyllda säkerhetsfilterpåsen (se kapitel *Byta säkerhetsfilterpåse*).
5. Kontrollera att sughuvudet och smutsbehållaren sitter ordentligt.
6. Rengör huvudfiltret (se kapitel *Rengöra huvudfiltret*).
7. Kontrollera filterfäste och korriger om det behövs.
8. Byt ut huvudfiltret (se kapitel *Byta huvudfilter*).

Damm tränger ut under sugning

1. Kontrollera filterfäste och korriger om det behövs.
2. Rengör huvudfiltret (se kapitel *Rengöra huvudfiltret*).
3. Byt ut huvudfiltret (se kapitel *Byta huvudfilter*).

Avfallshantering

Enligt lag ska apparaten avfallshanteras i slutet av dess livslängd.

Garanti

I respektive land gäller de garantivillkor som publicerats av våra auktoriserade distributörer. Eventuella fel på maskinen repareras utan kostnad inom garantitiden,

under förutsättning att de orsakats av ett material- eller tillverkningsfel. Vid frågor som gäller garantin ska du vända dig med kvitto till inköpsstället eller närmaste, auktoriserad kundtjänst.

(Se baksidan för adress)

Tekniska data

Elanslutning

Nätspänning	V	220-240
Fas	~	1
Nätfrekvens	Hz	50-60
Märkeffekt	W	1200
Maximal effekt	W	1350
Kapslingsklass		IP64
Skyddsklass		I

Mått och vikter

Typisk arbetsvikt	kg	61,2
Längd x bredd x höjd	mm	645 x 655 x 1140
Effektiv huvudfilteryta	m ²	1,5
Effektiv H-filteryta	m ²	1,6

Omgivningsvillkor

Omgivande temperatur	°C	-10<T _a <40
Lagringstemperatur	°C	-10-40

Effektdata maskin

Behållarvolym	l	40
Vakuum (max.)	kPa	24,9
Max. volymflöde med sugslang DN50, L=3,0 m / L=5,0 m	m ³ /h	205 / 190
Max. volymflöde med sugslang DN40, L=3,0 m / L=5,0 m	m ³ /h	175 / 165
Anslutning sugslang	NW	DN70
Märkbredd sugslang		DN40/50
Huvudfilter beställningsnummer		9.990-222.0
H-filter beställningsnummer		9.993-005.0

Fastställda värden enligt EN 60335-2-69

Hand-arm-vibrationsvärde	m/s ²	<2,5
Osäkerhet K	m/s ²	1
Ljudtrycksnivå L _{pA}	dB(A)	73
Osäkerhet K _{pA}	dB(A)	2

Strömkabel

Typ		H07R N-F 3G1,5 mm ²
Artikelnummer		6.650-035.0
Kabellängd	m	10

Med förbehåll för tekniska ändringar.

EU-försäkran om överensstämmelse

Härmed förklarar vi att nedan angiven maskin genom sin utformning och konstruktionstyp samt i det utförande som marknadsförs av oss uppfyller gällande grundläggande säkerhets- och hälsokrav i EU-direktivet. Denna försäkran upphör att gälla om maskinen ändras utan att detta har godkänts av oss.

Produkt: Torrsug

Typ: 9.990-xxx

Gällande EU-direktiv

2006/42/EG (+2009/127/EG)

2014/30/EU

2011/65/EU

2014/34/EU

Tillämpade harmoniserade standarder

EN 60335-1

EN 60335-2-69

EN 55014-1: 2017 + A11: 2020

EN 55014-2: 2015

EN IEC 61000-3-2: 2019

EN 61000-3-3: 2013 + A1: 2019

EN 61000-3-11: 2000

EN 62233: 2008

EN IEC 63000: 2018

EN 60079-0: 2018

EN 60079-31: 2014

Tillämpade nationella standarder

-

Märkning



II 3D Ex tc IIIC T125°C Dc

Undertecknarna agerar på uppdrag av och med ledningens godkännande.



Verkställande direktör och delägare
M. Pfister

Kärcher Industrial Vacuuming GmbH
Robert-Bosch-Straße 4-8
73550 Waldstetten (Germany)
Tfn: +49 7171 94888-0
Fax: +49 7171 94888528
Waldstetten, 22/09/01

Sisältö

Yleisiä ohjeita	127
Turvallisuusohjeet	127
Määräystenmukainen käyttö	128
Ympäristönsuojelu	129
Lisävarusteet ja varaosat	129
Toimituksen sisältö	129
Laitekuvaus	129
Laitteessa olevat symbolit	129
Käyttöönotto	130
Käyttö	131
Kuljetus	134
Varastointi	134
Hoito ja huolto	134
Ohjeet häiriötilanteissa	137
Hävittäminen	138
Takuu	138
Tekniset tiedot	138
EU-vaatimustenmukaisuusvakuutus ..	138

Yleisiä ohjeita

  Lue nämä käyttöohjeet ennen ensimmäistä käyttöä, toimi niiden mukaisesti ja säilytä ne myöhempää käyttöä tai seuraavaa omistajaa varten.

- Lue ennen ensimmäistä käyttöönottoa ehdottomasti turvallisuusohjeet nro 5.956-249.0.
- Käyttöohjeen ja turvallisuusohjeiden noudattamatta jättäminen voi aiheuttaa

laitteen vaurioitumisen sekä vaaroja käyttäjälle ja muille henkilöille.

- Ilmoita kuljetusvahingoista heti myyjälle.

Turvallisuusohjeet

Vaarallisuusasteet

△ VAARA

- *Huomautus välittömästi uhkaavasta vaarasta, joka voi aiheuttaa vakavan ruumiinvamman tai johtaa kuolemaan.*

△ VAROITUS

- *Huomautus mahdollisesta vaarallisesta tilanteesta, joka voi aiheuttaa vakavan ruumiinvamman tai voi johtaa kuolemaan.*

△ VARO

- *Huomautus mahdollisesta vaarallisesta tilanteesta, joka voi aiheuttaa vähäisiä vammoja.*

HUOMIO

- *Huomautus mahdollisesta vaarallisesta tilanteesta, joka voi aiheuttaa aineellisia vahinkoja.*

Yleiset turvallisuusohjeet

△ **VAARA** • Vain tehtävään koulutetut työntekijät saavat käyttää laitetta ja aineita, joille laitetta käytetään, sekä suorittaa laitteeseen imetyn materiaalin turvallisen poistamisen. • Jos poistoilma johdetaan huoneeseen, huoneen ilmanvaihtoasteen pitää olla luokkaa L. Vaadittujen raja-arvojen noudattamiseksi takaisin johdettu tilavuusvirta saa olla enintään 50 prosenttia puhtaan ilman tilavuusvirrasta (huoneen tilavuus V_R x ilmanvaihtoaste L_W). Ilman erityistä tuuletusta: $L_W=1h^{-1}$. • Laitte sisältää terveydelle haitallisia pölyjä. Tyhjennys- ja huoltotoimenpiteitä, mukaan lukien pöly-säiliön poiston, saavat suorittaa vain asian-
tuntevat henkilöt käyttäen asianmukaisia suojarusteita. • Imuroi vain, kun kaikki suodatinelementit ovat paikoillaan, sillä muuten imumoottori vaurioituu ja lisääntyneet hienopölypäästöt aiheuttavat terveysriskin. • Huomioi noudatettavat turvallisuusvaatimukset, jotka koskevat käsiteltäviä materiaaleja. • Noudata käytettävien imuroitavien materiaalien

turvamääräyksiä. Laitteen osat voivat kuumentua jopa 125 °C:n lämpötilaan asianmukaisen/asiattoman käytön aikana.

• Valmistajan sallimat varusteet johtavat sähköä. Älä käytä muita varusteita. • Jatkohdron käyttö on kielletty.

△ **VAROITUS** • Laitetta ei saa käyttää ulkotiloissa eikä sitä saa asettaa ulos. • Paina ohjausrullaa seisontajarrua, jotta laite pysyy varmasti paikallaan. Jos seisontajarru on auki, laite voi lähteä liikkeelle hallitsemattomasti. • Laite ei sovellu palavien nesteiden (syttyvät, helposti syttyvät ja erittäin helposti syttyvät vaarallisia aineita koskevan direktiivin 67/548/ETY mukaan) (leimahduspiste alle 55 °C) eikä palavien pölyjen ja palavien nesteiden sekoitusten imurointiin. • Laite ei sovellu pölyjen imurointiin, joiden vähimmäissyttymisenergia on erittäin alhainen (ME < 1 mJ), kuten väriaine, sumutusrikki, alumiinipulveri, lyijystearaatti. • Laite ei sovellu syttymislähteiden ja sellaisten pölyjen imurointiin, joiden hehkumislämpötila on ≤ 190 °C. • Tarkasta ennen jokaista käyttöönottoa, että potentiaalintasausjohdot (maadoitusjohdot) on liitetty.

△ **VARO** • Kytke pitempien käyttötaukojen yhteydessä ja käytön jälkeen laite pois päältä laitekytkimestä ja irrota verkkopistoke. • Laitteen saa kytkeä vain vyöhykkeen 22 ulkopuolelle.

Huomautus • Huomaa, että pölyihin, joiden syttymisenergia on alle 1 mJ, voidaan soveltaa lisämääräyksiä.

Toiminta hätätilanteessa

△ **VAARA**

Loukkaantumis- ja vahingoittumisvaara oikosulun tai muun sähkövian sattuessa

Sähköiskun vaara, palovammojen vaara
Kytke laite pois päältä hätätilanteissa ja irrota verkkopistoke.

**Käyttäytyminen suodattimen rikkou-
tuessa/vuodon sattuessa**

1. Sammuta laite välittömästi.
Laitteen käyttöä ei saa jatkaa.
2. Vaihda suodatin.

Määräystenmukainen käyttö

Laitteen käyttötarkoitukset:

- kuivien, syttymättömien, laskeutuneiden, terveydelle vaarallisten pölyjen poistoon; pölyluokka H standardin EN 60335-2-69 mukaisesti
 - pölyluokkien IIIC, IIIB ja IIIA pölyjen imurointi
 - syttyvien pölyjen imurointi vyöhykkeellä 22
 - kosteiden aineiden imurointi
 - teollisuuskäyttöön, esim. varastointi- ja valmistusalueet
 - käyttö maanpäällisissä tiloissa
 - TRGS 519 -ohjeen liitteen 7,1 mukaisia teollisuusimureita ja paikasta toiseen siirrettäviä pölynpoistimia voidaan käyttää seuraaviin sovelluksiin:
 1. Toimenpiteet, joissa altistuminen on vähäistä TRGS 519 -määräysten nro 2.8 mukaan suljetuissa tiloissa, tai pienimuotoiset työt TRGS 519 -määräysten nro 2.10 mukaan.
 2. Puhdistustyöt. Asbesti-imureille ovat Saksan liittotasavallassa voimassa TRGS 519 -määräykset (Vaarallisten aineiden tekniset säännökset).
 - Kun asbesti-imuria on käytetty TRGS 519 -määräysten mukaisella suljetulla alueella, ei asbesti-imuria enää saa käyttää niin sanotulla valkoisella alueella. Poikkeukset tästä ovat sallittuja vain silloin, jos asiantuntija on sitä ennen kokenaan puhdistanut asbesti-imurin TRGS 519 -määräysten nro 2.7 mukaan (eli ei vain ulkokuoren, vaan myös esim. jäähdystilan, sähkökomponenttien, itse käyttölaitteiden jne. asennustilat). Asiantuntijan on tämä kirjallisesti dokumentoitava ja allekirjoitettava.
- Kaikki muu käyttö on epäasianmukaista. Laite ei sovellu seuraaviin käyttötarkoituksiin:
- syttymislähteiden ja sellaisten pölyjen, joiden hehkumislämpötila on ≤ 190 °C, imurointi
 - räjähdysalttiiden tai niitä lain (SprengG) pykälässä 1 tarkoitettulla tavalla vastavien aineiden sekä räjähtävien höyry-il-

maseosten sekä Al- ja Mg-pölyjen imurointi

- syttyvien nesteiden (syttyvät, helposti syttyvät ja erittäin helposti syttyvät vaarallisia aineita koskevan direktiivin 67/548/ETY mukaan) (leimahduspiste alle 55 °C) sekä syttyvien pölyjen ja syttyvien nesteiden sekoitusten imurointi
 - magnesiumpölyn tai -jauheen imurointi
 - syttyvien nesteiden ja syttyvän pölyn seosten imurointi
 - hehkuvien tai kuumien hiukkasten imurointi, joka voi aiheuttaa tulipalon tai räjähdyksen
 - Liittäminen pölyä tuottavaan koneeseen
- Laitteen moitteeton toiminta voidaan varmistaa vain imuletkun nimellislevyysillä DN40 tai DN50.

Ympäristönsuojelu



Pakkausmateriaalit ovat kierrätettäviä.

Hävitä pakkaukset ympäristöä säästäten.



Sähkö- ja elektroniikkalaitteet sisältävät arvokkaita kierrätettäviä materiaaleja tai rakenneosia kuten paristoja, akkuja tai öljyjä, jotka väärin käsiteltynä tai väärin hävitettynä voivat aiheuttaa mahdollisia vaaroja ihmisten terveydelle ja ympäristölle. Nämä rakenneosat ovat kuitenkin välttämättömiä laitteen asianmukaisen toiminnan vuoksi. Tällä symbolilla merkityjä laitteita ei saa hävittää kotitalousjätteensä.

Sisältöaineita koskevia ohjeita (REACH)

Päivitettyjä tietoja ainesosista löytyy osoitteesta: www.kaercher.de/REACH

Lisävarusteet ja varaosat

⚠ VAARA

Räjähdyksivaara ei-hyväksytyjen lisävarusteiden vuoksi

Käytä tyypissä 22 vain valmistajan hyväksymiä lisävarusteita, jotka on merkitty *Ex-tarralla*.

Käytä vain alkuperäisiä lisävarusteita ja alkuperäisiä varaosia, sillä ne varmistavat laitteen turvallisen ja häiriöttömän käytön. Tietoja lisävarusteista ja varaosista löytyy osoitteesta www.kaercher.com.

Huomautus

Toimitukseen ei sisälly lisävarusteita. Lisävarusteet on tilattava erikseen laitekohtaisesti.

Toimituksen sisältö

Tarkasta pakkauksesta purkaessasi sisällön täydellisyys. Jos kuljetusvaurioita ilmenee, ilmoita niistä jälleenmyyjälle.

Laitekuvaus

Kuvat, katso kuvasivu

Kuva A

- ① Seisontajarrulla varustettu kääntyvä pyörä
- ② Likasäiliö
- ③ Roskasäiliön sulkutulppa
- ④ Suodatinrenkaan sulkutulppa
- ⑤ Välirenkaan suljin
- ⑥ Suodatinpuhdistus
- ⑦ Painemittari
- ⑧ Laittekytkin imuturbiini
- ⑨ H-suodatin paikallaan -merkkivalo
- ⑩ Imupää
- ⑪ Suodatin
- ⑫ Tiivisterengas
- ⑬ Suodattimen alla pitäjä
- ⑭ Verkkojohto
- ⑮ Tyypikilpi
- ⑯ Kantokahva
- ⑰ Kantokahva
- ⑱ Roskasäiliön kahva
- ⑲ Työntöaisa
- ⑳ Suodatinrenkas
- ㉑ Suodatinrenkaan imuliitäntä
- ㉒ Roskasäiliön imuliitäntä
- ㉓ Alusta

Laitteessa olevat symbolit

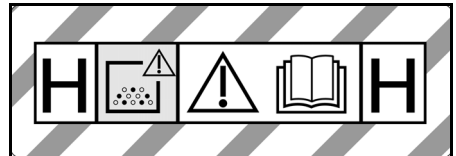

Laitteeseen soveltuu hienon pölyn imurointiin pölyluokkaan H saakka.

VAROITUS: Laitteeseen sisältyy vaarallisia pölyjä. Tyhjennyksen ja huollon, mukaan lukien pölypussin poiston, saavat suorittaa vain

asiantuntevat henkilöt käyttäen asianmukaisia suojavarusteita. Ei saa kytkeä päälle ennen kuin koko suodatinjärjestelmä on asennettu ja tilavuusvirran valvonnan toiminta on tarkastettu.

			
DN 40	MAX	XX,X kPa/	XX,X mbar
DN 50	MAX	XX,X kPa/	XX,X mbar
DN 70	MAX	XX,X kPa/	XX,X mbar

Tarra osoittaa maks. alipaineen arvot suhteessa käytettyyn imuletkun läpimittaan. Nykyisen arvon voi lukea painemittarista. Tätä laitetta koskevat arvot, ks. luku *Vähimmäistilavuusvirran tarkistaminen*. Jos arvo alittuu, suodatin pitää puhdistaa (ks. luku *Pääsuodattimen puhdistus*) tai vaihtaa (ks. luku *Pääsuodattimen vaihto*). Imuletkun eri läpimitat mahdollistavat soveltamisen varusteosien liittimien eri läpimitoihin.



Älä imuroi syttymislähteitä! Sopii pölyrajähähdysluokan palavien pölyjen imurointiin alueella 22.



Jätepussi
(tilausnumero 9.989-606.0)



Turvasuodatinpussi
(tilausnumero 6.904-420.0)



Pääsuodatin
(tilausnumero 9.990-222.0)



H14-suodatin
(tilausnumero 9.993-005.0)

Käyttöönotto

△ VAROITUS

Terveydelle haitallisen pölyn aiheuttama vaara

Pölyn hengittämisen aiheuttamat hengitystiesairaudet.

Älä imuroi ilman suodatinelementtiä, sillä muuten suurempi hienojakoisen pölyn ulostulosmäärä on terveydelle vaaraksi.

HUOMIO

Puuttuva suodatinelementti

Imumoottorin vaurioituminen

Älä imuroi ilman suodatinelementtiä.

1. Aseta laite työasemaan.
2. Kiinnitä laite seisontajarruilla.
3. Varmista, että imupää on asennettu oikein paikalleen.
4. Aseta imuletku (ei sisälly toimitukseen) valittuun imuliitännään (ks. luku *Imuliitännän valitseminen*).
5. Sulje toinen imusuutin tiiviisti sulkutulpalla (ks. luku *Imuliitännän sulkeminen*).
6. Tarkista roskasäiliön täyttömäärä (ks. luku *Roskasäiliön täyttömäärän tarkistus*).
7. Tyhjennä tarvittaessa roskasäiliö (ks. luku *Roskasäiliön tyhjentäminen*).
8. Ennen kuivaimurointia aseta roskapussi tai turvasuodatinpussi käyttökohteen mukaan (ks. luku *Kuivaimurointi*).
9. Kiinnitä haluttu lisävaruste (ei sisälly toimitukseen) imuletkuun.

Imuliitännän valitseminen

Sovelluksesta riippuen imuletku voidaan liittää kahteen eri imusuuttimeen.

- Suodatinrenkaan imuliitanta
 - Kuivaimurointi jätepussin kanssa: kerkeä pöly, suuret imuroidut materiaalmäärät lyhyen ajan kuluessa Laite on varustettu yhdellä jätepussilla, tilausnumero

Jätepussi ei sisälly toimitukseen ja se voidaan tilata erikseen, tilausnumero 9.989-606.0 (5 kpl).

– Märkäimurointi

- Roskasäiliön imuliitanta
 - Kuivaimurointi turvasuodatinpussilla: Hieno pöly, asbesti, jatkuvasti suuria määriä imuroitua materiaalia
 - Laite on varustettu sulkijakannella varustetulla turvasuodatinpussilla, tilausnumero 6.904-420.0 (5 kpl).
 - Märkäimurointi

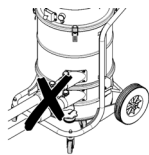

Älä liitä kahta imuletkua imuriin samanaikaisesti. Yksi imusuutin on suljettava tiiviisti sulikutulpalla.

Jätessäkkiä käytettäessä alempien imunippojen on oltava tiiviisti suljettuina.

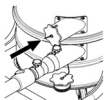

Turvasuodatinpussia käytettäessä on ylemmän imusuuttimen oltava tiiviisti suljettu.

Imuliitännän sulkeminen

△ VAROITUS

Loukkaantumisvaara

Hienopölystä johtuvat iho-, keuhko- tai silmävauriot

Imuletkun irrottamisen jälkeen imuliitäntä pitää sulkea sulikutulpalla.

Kuva B

1. Aseta sulikutulppa tarkasti imuliitäntään.
2. Työnnä sulikutulppa vasteeseen asti.

Roskasäiliön täyttömäärän tarkistus

Kun roskasäiliö on täyttynyt roskasäiliön imusuuttimen alareunaan asti, se on tyhjennettävä. Laite ei kytkeydy automaattisesti pois päältä, kun maksimitäyttöaso ylittyy.

1. Tarkista roskasäiliön täyttömäärä säännöllisesti.

Antistaattinen järjestelmä

Staattiset kuormitukset johdetaan pois maadoitetun liitäntäistukan kautta. Tämä estää kipinöinnin ja sähköiskut käytettäessä valmistajan hyväksymien sähköä johtavien lisävarusteiden kanssa.

Suodattimen tunnistus

Laitteen varustukseen kuuluu sähkötoiminen suodattimen tunnistus. Jos toissijainen suodatinelementti (H-suodatin) puuttuu,

merkkivalo "H-suodatin paikallaan" palaa punaisena. Laite ei käynnisty.

Huomautus

Aseta H-suodatin oikein laitteeseen (katso luku H-suodattimen vaihto).

Käyttö

△ VAROITUS

Terveydelle haitallisen pölyn aiheuttama vaara

Pölyn hengittämisen aiheuttamat hengitystiesairaudet.

Imuroitaessa on molempien suodatinelementtien oltava asennettu, koska muuten hienojakoisen pölyn suuri ulostulosmäärä olla terveydelle vaaraksi.

HUOMIO

Hienon pölyn sisäänpääsyn aiheuttama vaara

Imumoottorin vaurioitumisvaara

Älä koskaan poista pääsuodatinelementtiä imuroinnin aikana.

Kuivaimurointi

△ VAROITUS

Lisääntynyt pölypäästö imusuuttimien vääränlaisesta käsittelystä johtuen

Pölyn hengittämisestä johtuvat hengityselinsairaudet, laitteen toimintahäiriöt

Älä liitä laitteeseen kahta imuletkua samanaikaisesti. Yksi imusuutin on suljettava tiiviisti sulikutulpalla.

Varmista, että jätettä ei käytetä vain yhdessä ylemmän imusuuttimen kanssa, muuten se imetään ylöspäin imuprosessin aikana.

Jätettä ei käytettäessä on alemman imusuuttimen oltava tiiviisti suljettu.

Turvasuodatinpussia käytettäessä on ylemmän imusuuttimen oltava tiiviisti suljettu.

Huomautus

Tällä laitteella voi imuroida kaikenlaista pölyä pölyluokkaan H saakka. Lainsäädännössä vaaditaan käyttämään pölypussia.

Huomautus

Laite on suunniteltu kuivien, tulenarkojen pölyjen imurointiin, joiden HTP-arvot ovat yhtä suuria tai suurempia kuin 0,1 mg/m³.

1. Valitse imettävän materiaalin mukaan imuliitintä (ks. luku *Imuliitännän valitseminen*).
2. Valitusta imuliitännästä riippuen aseta jätepussi tai turvasuodatinpussi (ks. luku *Aseta jätepussi/turvasuodatinpussi*).

Siirtyminen märkäpuhdistuksesta kuivapuhdistukseen

HUOMIO

Vaihto märkäimuroinnista kuivaimurointiin

Suodattimen vaurioitumisvaara

Märällä suodatinelementillä ei saa imuroida kuivaa pölyä, sillä se tukkii suodattimen ja voi tehdä siitä käyttökelvottoman.

1. Anna märän suodattimen kuivua hyvin ennen kuivaimurointia tai vaihda tilalle kuiva suodatin.
2. Vaihda suodatin tarvittaessa.

Aseta jätepussi/turvasuodatinpussi

1. Kiinnitä laite seisontajarruilla.

Kuva C

2. Vedä kahvaa ylöspäin.
Roskasäiliö vapautetaan ja lasketaan alas.

Kuva D

3. Vedä roskasäiliö ulos laitteesta kahvan avulla.

Jätösäkin asettaminen paikalleen

Kuva E

4. Aseta jätepussi roskasäiliöön ja aseta se huolellisesti astian seinämää vasten ja astian pohjalle.
5. Taita jätepussin reuna roskasäiliön reunan yli ulkopuolelle.

Turvasuodatinpussin asettaminen

Kuva F

6. Pane turvasuodatinpussi paikalleen.

Kuva G

7. Taita turvasuodatinpussin reuna ulospäin roskasäiliön reunan yli.

⚠ VAROITUS

Roskasäiliön väärä lukitus

Puristumisvaara

Älä pidä lukitsemisen aikana käsiä missään tapauksessa roskasäiliön ja suodatinrenkaan välissä tai vie niitä nostomekaniikan lähelle.

*Lukitse roskasäiliö käyttämällä kahvaa mo-
lemmin käsin.*

Kuva H

HUOMIO

Roskasäiliön staattinen varaus

Pölyjen syttyminen

Varmista, että alustan maadoitus on kosketuksissa roskasäiliöön.

8. Aseta roskasäiliö paikalleen ja lukitse se kahvasta.

Poista jätepussi/turvasuodatinpussi

1. Kiinnitä laite seisontajarruilla.
2. Poista imuletku tarvittaessa.
3. Sulje roskasäiliön imuliitintä (ks. luku *Imuliitännän sulkeminen*).

Kuva C

4. Vedä kahvaa ylöspäin.
Roskasäiliö vapautetaan ja lasketaan alas.

Kuva D

5. Vedä roskasäiliö ulos laitteesta kahvan avulla.

Jätepussin poistaminen

Kuva I

6. Nosta jätepussi ylös.
7. Sulje jätepussi tiukasti nippusiteellä.
8. Ota jätepussi ulos.
9. Hävitä jätösäkki lakisääteisten määräysten mukaisesti.

Turvasuodatinpussin poistaminen

Kuva J

10. Nosta turvasuodatinpussin reuna ylös.

Kuva K

11. Irrota suojakalvo.
12. Sulje turvasuodatinpussi itseliimautuvalla sulkijalla.
13. Vedä turvasuodatinpussi taaksepäin ulos.

Kuva L

14. Sulje turvasuodatinpussin imuliitännän aukko tiiviisti sulkukannella.

Kuva M

15. Sulje turvasuodatinpussi tiukasti nippusiteellä.
16. Poista turvasuodatinpussi roskasäiliöstä.
17. Puhdista roskasäiliö sisältä kostealla liinalla.

18. Hävitä turvasuodatinpussi pölytiivisti suljetussa pussissa lakisäätteisten mää-
räysten mukaisesti.

⚠ **VAROITUS**

Roskasäiliön väärä lukitus

Puristumisvaara

Älä pidä lukitsemisen aikana käsiä missään tapauksessa roskasäiliön ja suodatinrenkaan välissä tai vie niitä nostomekaniikan lähelle.

Lukitse roskasäiliö käyttämällä kahvaa molemmin käsin.

Kuva H

HUOMIO

Roskasäiliön staattinen varaus

Pölyjen syttyminen

Varmista, että alustan maadoitus on kosketuksissa roskasäiliöön.

19. Aseta roskasäiliö paikalleen ja lukitse se kahvasta.

Laitteen kytkeminen päälle

1. Yhdistä verkkopistoke pistorasiaan.
2. Kytke laite päälle imuturbiinin laitekytkimestä.
3. Käynnistä imurointi.

Vähimmäistilavuusvirran tarkistaminen

Laitteen etupuolelle on asennettu painemittari, joka näyttää laitteen sisäisen imualipaineen. Jos suurin alipaine (ks. taulukko) saavutetaan, pääsuodatin on puhdistettava (ks. luku *Pääsuodattimen puhdistus*). Tämä arvo riippuu laitteen tehosta ja käytetystä imuletkusta. Jos alipaine ei vähene merkittävästi puhdistamalla, suodatin on vaihdettava (ks. luku *Pääsuodattimen vaihto*).

HUOMIO

Suurimman sallitun alipaineen ylittäminen

Imutehon menettäminen

Jos määritetty arvo ylittyy, ilman nopeus laskee alle 20 m/s. Puhdista tai vaihda suodatin.

Imuletkun nimellismitta	Suurin sallittu alipaine
DN40	13,0 kPa (130 mbar)
DN50	8,3 kPa (83 mbar)

Pääsuodattimen puhdistus

Jos painemittarissa näkyy suurin alipaine (ks. luku *Vähimmäistilavuusvirran tarkistaminen*), pääsuodatin on puhdistettava.

Kuva N

1. Sulje imuaukko tai imuletku imuprosessin aikana.
2. Vedä suodattimen puhdistuslaippaa 3–4 kertaa pitäen sitä auki 1–2 sekuntia kerrallaan.

Laitteen kytkeminen pois päältä

1. Kytke laite pois päältä imuturbiinin laitekytkimestä.
2. Irrota verkkopistoke.

Jokaisen käytön jälkeen

Roskasäiliön tyhjentäminen

Roskasäiliö on tyhjennettävä tarvittaessa ja jokaisen käytön jälkeen.

Imuaukko tai imuletku on suljettu.

1. Kytke laite päälle imuturbiinin laitekytkimestä.
2. Puhdista pääsuodatin (ks. luku *Pääsuodattimen puhdistus*).
3. Kytke laite pois päältä imuturbiinin laitekytkimestä.
4. Kiinnitä laite seisontajarruilla.

Kuva C

5. Vedä kahvaa ylöspäin. Roskasäiliö vapautetaan ja lasketaan alas.

Kuva D

6. Vedä roskasäiliö ulos laitteesta kahvan avulla.
7. Tyhjennä roskasäiliö. Irrota tarvittaessa jätepussi/turvasuodatinpussi (ks. Luku *Poista jätepussi/turvasuodatinpussi*).

⚠ **VAROITUS**

Roskasäiliön väärä lukitus

Puristumisvaara

Älä pidä lukitsemisen aikana käsiä missään tapauksessa roskasäiliön ja suodatinrenkaan välissä tai vie niitä nostomekaniikan lähelle.

Lukitse roskasäiliö käyttämällä kahvaa molemmiin käsiin.

Kuva H

HUOMIO

Roskasäiliön staattinen varaus

Pölyjen syttyminen

Varmista, että alustan maadoitus on koskeuksissa roskasäiliöön.

8. Aseta roskasäiliö paikalleen ja lukitse se kahvasta.

Laitteen puhdistus

△ VAROITUS

Jäte epäasianmukainen hävittäminen

Ympäristön saastuminen

Noudata paikallisia jäteveden käsittelyä koskevia määräyksiä.

1. Puhdista laite käytön jälkeen ulkoa ja sisältä imuroimalla ja pyyhkimällä kostealla liinalla.
Kun imuroit laitetta, käytä saman tai paremman luokituksen omaavaa pölynimuria.
2. Huuhtelee lisävarusteet (eivät sisälly pakkaukseen) tarvittaessa vedellä ja kuivaa ne.

Laitteen säilytys

1. Kelaat verkkokaapeli kaapelipidikkeen ympärille.
2. Aseta laite kuivaan tilaan ja varmista, etteivät sivulliset pääse käyttämään laitetta.

Kuljetus

△ VARO

Jos painoa ei oteta huomioon

Loukkaantumis- ja vaurioitumisvaara

Huomioi kuljetettaessa laitteen paino.

Roskasäiliö on tyhjennetty.

1. Pölyttömän kuljetuksen varmistamiseksi sulje molemmat imuliitännät (ks. luku *Imuliitännän sulkeminen*).
2. Vapauta kääntyvien pyörien seisontajarru ja työnnä laitetta työntökahvasta.
3. Kun haluat lastata laitteen, tartu siihen rungosta ja työntökahvasta.
4. Kun kuljetat laitetta ajoneuvossa, varmista, että se ei pääse liukumaan tai kallistumaan.

Varastointi

△ VARO

Jos painoa ei oteta huomioon

Loukkaantumis- ja vaurioitumisvaara

Huomioi varastoitaessa laitteen paino.

1. Säilytä laitetta vain sisätiloissa.

Hoito ja huolto

△ VAARA

Tahattomasti käynnistyvä laite, kosketus virtaajohtaviin osiin

Loukkaantumisvaara, sähköisku

Kytke pois päältä ennen laitteelle tehtäviä töitä.

Irrota verkkopistoke.

△ VAARA

Terveydelle haitallisen pölyn aiheuttama vaara

Pölyn hengittämisen aiheuttamat hengitystiesairaudet.

Käytä huoltotöiden (esim. suodattimen vaihdon) aikana vähintään P2-luokan hengityssuojainta sekä kertakäyttösuojavaate-tusta.

△ VAARA

Riittämätön suodatus

Pölyn hengittämisen aiheuttamat hengitystiesairaudet.

Laitteen suodatuksen tehokkuus voidaan testata standardin EN 60335-2-69 22.AA.201.2 mukaisella testimenetelmällä. Tämä testi on suoritettava vähintään kerran vuodessa tai useammin, jos kansallisissa vaatimuksissa niin määrätään.

Jos testitulokset ovat negatiiviset, toista testiä uudella suodattimella.

△ VAROITUS

Terveydelle haitallisen pölyn aiheuttama vaara

Pölyn hengittämisen aiheuttamat hengitystiesairaudet.

Vaarojen välttämiseksi valmistajan tai asiaan perehdytetyn henkilön on tarkastettava vähintään kerran vuodessa turvalaitteiden turvallisuustekninen moitteeton toimivuus, esim. laitteen tiiviys, suodattimen vaurioituminen ja valvontalaitteiden toiminta.

HUOMIO

Silikonipitoinen hoitoaine

Muoviosat voivat vaurioitua.

Älä käytä puhdistukseen silikonia sisältäviä hoitoaineita.

Huomautus

Pölyluokan H pölynimurit on huolettava tarpeen mukaan, mutta vähintään kerran vuodessa, korjattava tarvittaessa ja tarkastettava ammattilaisen toimesta (TR-GS 519:n 5.3 kohdan 2 alakohdan mukainen pätevyys). Testitulos on toimitettava pyynnöstä.

Pölyä poistavat koneet ovat vaarojen poistamiseen tarkoitettuja turvalaitteita BGV A1 -asiakirjan mukaisesti.

- Käyttäjän tekemää huoltoa varten laite pitää purkaa, puhdistaa ja huoltaa, mikäli se on mahdollista ilman, että huoltohenkilöstö ja muut henkilöt joutuvat vaaraan. Asianmukaisena varotoimenpiteenä ennen laitteen purkamista on suoritettava myrkkujen poisto. Varokoinoihin kuuluvat paikallisesti suodatettu koneellinen ilmanvaihto tilassa, jossa laite puretaan, huoltoalueen puhdistus sekä henkilöstön sopiva suojaus.
- Laitteen ulkopuolelta on imuroitava myrkylliset aineet ja ulkopuoli on pyyhittävä puhtaaksi tai käsiteltävä tiivistysaineella ennen kuin laite viedään pois vaaralliselta alueelta. Kaikki laiteosat on katsottava likaisiksi, kun ne tuodaan pois vaaralliselta alueelta. Pölyn leviämisen estämiseksi on toteutettava sopivat toimenpiteet.
- Huolto- ja korjaustöiden aikana on heitettävä pois kaikki saastuneet esineet, joita ei voi puhdistaa riittävän hyvin. Tällaiset esineet on hävitettävä läpinäkyvässä säkeissä, tällaisen jätteen hävittämistä koskevien voimassa olevien määräysten mukaisesti.
- Imuaukot on suljettava laitteen kuljetuksen ja huollon ajaksi sulkutulpalla.

1. Huomaa, että voit tehdä yksinkertaiset huolto- ja hoitotyöt itse.
2. Puhdista laitteen pinnat ja säiliön sisäpuoli säännöllisesti kostealla liinalla.
3. Suorita letkujen säännöllinen silmämääräinen tarkastus.

Tarkastus- ja huoltotyöt

Tarkistuta laite säännöllisesti lainsäätäjän kansallisten onnettomuudentorjuntamääräysten mukaisesti. Asiantuntevan henkilön on suoritettava huoltotyöt säännöllisin väliajoin valmistajan ilmoituksen mukaisesti, ja niiden yhteydessä on noudatettava annettuja määräyksiä ja turvallisuusvaatimuksia. Vain sähköalan ammattilaiset saavat suorittaa töitä sähkölaitteen parissa. Jos sinulla on kysyttävää, ota yhteyttä KÄRCHERin edustajaan.

Pääsuodattimen vaihto

△ VAARA

Terveydelle haitallisen pölyn aiheuttama vaara

Pölyn hengittämisen aiheuttamat hengitystiesairaudet.

Kertynyt pöly on kuljetettava pölytiivisissä säiliöissä. Täyttämisen muihin säiliöihin ei ole sallittua. Pölynkeräyssäiliön saavat hävittää vain tähän tehtävään koulutuksen saaneet henkilöt.

Asbestipitoiset jätteet on hävitettävä jätehuoltomääräysten ja -sääntöjen mukaisesti.

△ VAROITUS

Terveydelle haitallisen pölyn aiheuttama vaara

Pölyn hengittämisen aiheuttamat hengitystiesairaudet.

Pääsuodatinelementtiä ei enää saa käyttää sen jälkeen, kun se on poistettu laitteesta. Asiantuntija saa vaihtaa pysyvästi asennetut suodattimet vain soveltuvilla alueilla (esim. dekontaminointiasemat).

1. Kiinnitä laite seisontajarruilla.
2. Kytke laite pois päältä laitekytkimestä.
3. Irrota verkkopistoke.

4. Irrota ja poista imupää.
5. Poista saastunut pääsuodatin.
6. Aseta saastunut pääsuodatin pussiin välittömästi sen jälkeen, kun olet poistanut sen laitteesta, ja sulje pussi tiiviisti.
7. Hävitä saastunut pääsuodatin lakisääteisten vaatimusten mukaisesti.
8. Tarkasta, onko korkeapaineletkussa vaurioita.
9. Poista lika puhtaan ilman puolelta.
10. Aseta uusi pääsuodatin paikalleen päinvastaisessa järjestyksessä. Varmista, että suodattimen pidike on keskellä suodatintaskuja.
11. Aseta ja lukitse imupää paikalleen.

H-suodattimen vaihto

1. Kiinnitä laite seisontajarruilla.
 2. Kytke laite pois päältä laitekytkimestä.
 3. Irrota verkkopistoke.
- Kuva O**
4. Vapauta imupää ja nosta se ylös.
 5. Kierrä kuusioruuvi irti vastapäivään sopivalla työkalulla.
 6. Poista tiivisteet ja saastunut H-suodatin imupäästä.
 7. Aseta saastunut H-suodatin pussiin välittömästi sen jälkeen, kun olet poistanut sen laitteesta, ja sulje pussi tiiviisti.
 8. Hävitä saastunut H-suodatin lakisääteisten vaatimusten mukaisesti.
 9. Poista lika puhtaan ilman puolelta.
 10. Aseta uusi H-suodatin paikalleen päinvastaisessa järjestyksessä. Varmista, että tiivisteet ovat kunnolla paikoillaan.
 11. Levitä sopivaa ainetta (esim. Loctite 243) kuusioruuvien kierteeseen estämään ruuvien tahaton löystyminen.
 12. Kiristä kuusioruuvi myötäpäivään.
 13. Aseta ja lukitse imupää paikalleen.

Vaihda jätepussi

1. Kiinnitä laite seisontajarruilla.
- Kuva C**
2. Vedä kahvaa ylöspäin.
Roskasäiliö vapautetaan ja lasketaan alas.
- Kuva D**
3. Vedä roskasäiliö ulos laitteesta kahvan avulla.

Kuva I

4. Nosta jätepussi ylös.
5. Sulje jätepussi tiukasti nippusiteellä.
6. Ota jätepussi ulos.
7. Hävitä jätessäkki lakisääteisten määräysten mukaisesti.

Kuva E

8. Aseta uusi jätepussi roskasäiliöön ja aseta se varovasti astian seinämää vasten ja astian pohjalle.
9. Taita jätepuussin reuna roskasäiliön reunan yli ulkopuolelle.

△ VAROITUS

Roskasäiliön väärä lukitus

Puristumisvaara

Älä pidä lukitsemisen aikana käsiä missään tapauksessa roskasäiliön ja suodatinrenkaan välissä tai vie niitä nostomekaniikan lähelle.

Lukitse roskasäiliö käyttämällä kahvaa molemmin käsin.

Kuva H

HUOMIO

Roskasäiliön staattinen varaus

Pölyjen syttyminen

Varmista, että alustan maadoitus on kosketuksissa roskasäiliöön.

10. Aseta roskasäiliö paikalleen ja lukitse se kahvasta.

Turvasuodatinpuussin vaihto

△ VAARA

Terveydelle haitallisen pölyn aiheuttama vaara

Pölyn hengittämisen aiheuttamat hengitystiesairaudet.

Kertynyt pöly on kuljetettava pölytiivisissä säiliöissä. Täyttämisen muihin säiliöihin ei ole sallittua. Pölynkeräyssäiliön saavat hävittää vain tähän tehtävään koulutuksen saaneet henkilöt.

Asbestipitoiset jätteet on hävitettävä jätehuoltomääräysten ja -sääntöjen mukaisesti.

1. Kiinnitä laite seisontajarruilla.
2. Irrota imuletku.
3. Sulje roskasäiliön imuliitäntä (ks. luku *Imuliitäntän valitseminen*).

Kuva C

4. Vedä kahvaa ylöspäin.

Roskasäiliö vapautetaan ja lasketaan alas.

Kuva D

5. Vedä roskasäiliö ulos laitteesta kahvan avulla.

Kuva J

6. Nosta turvasuodatinpussin reuna ylös.

Kuva K

7. Irrota suojakalvo.

8. Sulje turvasuodatinpussi itseliimautuvala sulkijalla.

9. Vedä turvasuodatinpussi taaksepäin ulos.

Kuva L

10. Sulje turvasuodatinpussin imuliitäntän aukko tiiviisti sulkukannella.

Kuva M

11. Sulje turvasuodatinpussi tiukasti nippusiteellä.

12. Poista turvasuodatinpussi roskasäiliöstä.

13. Puhdista roskasäiliö sisältä kostealla liinalla.

14. Hävitä turvasuodatinpussi pölytiivisti suljetussa pussissa lakisääteisten määreysten mukaisesti.

Kuva F

15. Pane päälle uusi turvasuodatinpussi.

Kuva G

16. Taita turvasuodatinpussin reuna ulospäin roskasäiliön reunan yli.

△ VAROITUS

Roskasäiliön väärä lukitus

Puristumisvaara

Älä pidä lukitsemisen aikana käsiä missään tapauksessa roskasäiliön ja suodatinrenkaan välissä tai vie niitä nostomekaniikan lähelle.

Lukitse roskasäiliö käyttämällä kahvaa molemmin käsin.

Kuva H

HUOMIO

Roskasäiliön staattinen varaus

Pölyjen syttyminen

Varmista, että alustan maadoitus on kosketuksissa roskasäiliöön.

17. Aseta roskasäiliö paikalleen ja lukitse se kahvasta.

Ohjeet häiriötilanteissa

△ VAARA

Laitteen tahaton käynnistyminen / sähköisku

Imumootorin tahaton käynnistyminen voi johtaa loukkaantumiseen. Sähköosien jännite voi johtaa sähköiskuun.

Kytke laite pois päältä ennen kaikkia laitteelle tehtäviä töitä ja irrota verkkopistoke. Anna kaikki sähköosien tarkastukset ja niiden parissa tehtävät työt ammattilaisen suorittaviksi.

Huomautus

Jos ilmenee häiriö, laite on kytkettävä pois päältä välittömästi. Häiriö on korjattava ennen kuin laite otetaan käyttöön uudelleen. Jos vikaa ei voida korjata, toimita laite tarkastettavaksi asiakaspalveluun.

Imuturbiini ei käynnisty

1. Tarkista pistorasia ja virran syötön sulake.
2. Tarkista laitteen verkkojohto ja verkkopistoke.
3. Kytke laite päälle.

Imuteho laskee

1. Sulje tiivistämätön imuliitäntä (ks. luku *Imuliitäntän sulkeminen*).
2. Poista tukokset imusuuttimesta, imuputkesta tai imuletkusta.
3. Vaihda täyttynyt jätepussi uuteen (ks. luku *Vaihda jätepussi*).
4. Vaihda täyttyneen turvasuodatinpussin sijalle uusi (ks. luku *Turvasuodatinpussin vaihto*).
5. Tarkista, että imupää ja roskasäiliö istuvat kunnolla.
6. Puhdista pääsuodatin (ks. luku *Pääsuodattimen puhdistus*).
7. Tarkista suodattimen asento ja korjaa sitä tarvittaessa.
8. Vaihda pääsuodatin (ks. luku *Pääsuodattimen vaihto*).

Pölyä tulee ulos imuroitaessa

1. Tarkista suodattimen asento ja korjaa sitä tarvittaessa.
2. Puhdista pääsuodatin (ks. luku *Pääsuodattimen puhdistus*).
3. Vaihda pääsuodatin (ks. luku *Pääsuodattimen vaihto*).

Hävittäminen

Laitte on hävitettävä lakisääteisten määräysten mukaisesti sen käyttöäin tultua täyteen.

Takuu

Jokaisessa maassa ovat voimassa vastavan myyntiyhtiön julkaisemat takuuehdot. Korjaamme laitteessa mahdollisesti ilmenivät häiriöt takuuajan kuluessa maksutta, jos häiriöiden syynä ovat olleet materiaali- tai valmistusvirheet. Takuutapauksessa pyydämme ottamaan yhteyttä ostotositteen kanssa jälleenmyyjään tai lähimpään valtuutettuun asiakaspalveluun. (Osoite, katso takasivu)

Tekniset tiedot

Sähköliitäntä

Verkkojännite	V	220-240
Vaihe	~	1
Verkkotaajuus	Hz	50-60
Nimellisteho	W	1200
Maksimiteho	W	1350
Kotelointiluokka		IP64
Suojaluokka		I

Mitat ja painot

Tyypillinen käyttöpaino	kg	61,2
Pituus x leveys x korkeus	mm	645 x 655 x 1140

Tehokas pääsuodattimen pinta-ala	m ²	1,5
----------------------------------	----------------	-----

Tehokas H-suodattimen pinta-ala	m ²	1,6
---------------------------------	----------------	-----

Ympäristöolosuhteet

Ympäristön lämpötila	°C	-10<Ta<40
Varastointilämpötila	°C	-10-40

Laitteen tehotiedot

Säiliötilavuus	l	40
Tyhjiö (maks.)	kPa	24,9
Maks. tilavuusvirta imuletkulla DN50, L=3,0 m / L=5,0 m	m ³ /h	205 / 190
Maks. tilavuusvirta imuletkulla DN40, L=3,0 m / L=5,0 m	m ³ /h	175 / 165
Imuletkun liitäntä		NW DN70
Imuletkun nimellisläpimitta		DN40/50
Pääsuodattimen tilausnumero		9.990-222.0
H-suodattimen tilausnumero		9.993-005.0

Määritetyt arvot EN 60335-2-69 mukaan

Käsi-käsivarsi-tärinäarvo	m/s ²	< 2,5
Epävarmuus K	m/s ²	1
Äänenpainetaso L _{pA}	dB(A)	73
Mittausepävarmuus K _{pA}	dB(A)	2

Verkkojohto

Tyyppi		H07R N-F 3G1,5 mm ²
Osanumero		6.650-035.0
Kaapelin pituus	m	10

Oikeus teknisiin muutoksiin pidätetään.

EU-vaatimustenmukaisuusvakuutus

Täten vakuutamme, että jäljempänä kuvattu kone vastaa suunnittelultaan ja rakenteeltaan sekä meidän markkinoille tuomanamme mallina EU-direktiivien olennaisia turvallisuus- ja terveysvaatimuksia. Jos konetta muutetaan ilman meidän hyväksyntäämme, tämän vakuutuksen voimassaolo raukeaa.

Tuote: Kuivaimuri
Tyyppi: 9.990-xxx

Sovellettavat EU-direktiivit

2006/42/EY (+2009/127/EY)
2014/30/EU
2011/65/EU
2014/34/EU

Sovelletut yhdenmukaistetut standardit

EN 60335-1
EN 60335-2-69
EN 55014-1: 2017 + A11: 2020
EN 55014-2: 2015
EN IEC 61000-3-2: 2019
EN 61000-3-3: 2013 + A1: 2019
EN 61000-3-11: 2000
EN 62233: 2008
EN IEC 63000: 2018
EN 60079-0: 2018
EN 60079-31: 2014

Sovelletut kansalliset standardit

-

Merkintä



II 3D Ex tc IIIC T125°C Dc
Allekirjoittaneet toimivat yrityksen johdon puolesta ja valtuuttamina.

Toimitusjohtajana toimiva osakas
M. Pfister
Kärcher Industrial Vacuuming GmbH
Robert-Bosch-Straße 4-8
73550 Waldstetten (Germany)
Puh.: +49 7171 94888-0
Faksi: +49 7171 94888-528
Waldstetten, 22/09/01

Indhold

Generelle merknader	139
Sikkerhetsanvisninger	139
Forskriftsmessig bruk	140
Miljøvern	141
Tilbehør og reservedeler	141
Leveringsomfang	141
Beskrivelse av apparatet	141
Symboler på apparatet	142
Igangsetting	142
Bruk	143
Transport	146
Lagring	146
Stell og vedlikehold	146
Bistand ved feil	149
Avfallshåndtering	150
Garanti	150
Tekniske data	150
EU-samsvarserklæring	151

Generelle merknader



Les den originale driftsveiledningen for apparatet før første gangs bruk, følg anvisningene i den, og oppbevar den til senere bruk eller for en ny eier.

- Før første igangsetting må sikkerhetsanvisningene nr. 5.956-249.0 leses.
- Det kan oppstå skader på maskinen og fare for brukeren og andre personer dersom den originale driftsveiledningen og sikkerhetsanvisningene ikke tas til følge.
- Informer forhandleren umiddelbart ved ev. transportskader.

Sikkerhetsanvisninger

Risikonivå

△ FARE

- Anvisning om en umiddelbar truende fare som kan føre til store personskader eller til død.

△ ADVARSEL

- Anvisning om en mulig farlig situasjon som kan føre til store personskader eller til død.

△ FORSIKTIG

- Anvisning om en mulig farlig situasjon som kan føre til mindre personskader.

OBS

- Anvisning om en mulig farlig situasjon som kan føre til materielle skader.

Generelle sikkerhetsinstruksjoner

△ **FARE** • Bruk av apparatet og de substansene det brukes til, innbefattet sikker avfallshåndtering av materialet som suges opp, skal kun utføres av opplært personale. • Dersom utblåsningsluften føres tilbake til rommet, må en tilstrekkelig luftvekslingsrate L være tilstede i rommet. For å overholde de påkrevde grenseverdiene skal den tilbakeløste volumstrømmen utgjøre maks. 50 % av volumstrømmen for den friske luften (romvolum V_R x luftvekslingsrate L_W). Uten særskilte ventilasjonstiltak gjelder: $L_W = 1h^{-1}$. • Apparatet inneholder helseskadelig støv. Tømming og vedlikehold, innbefattet tømming av støvbeholderen, skal kun utføres av fagpersoner ikledd egnet personlig verneutstyr. • Sug kun med alle filterelementene, ellers vil sugemotoren bli skadet og økt finstøvutslipp vil føre til helsefare. • Følg de gjeldende sikkerhetsbestemmelsene som er aktuelle for de materialene som skal behandles. • Overhold sikkerhetsforskriftene for materialene som skal suges opp. Ved riktig/feil bruk kan deler av apparatet varmes opp inntil 125 °C. • Tilbehøret, som er godkjent av leverandøren, er elektrisk ledende. Ikke bruk annet tilbehør. • Bruk av skjøteledning er ikke tillatt.

△ **ADVARSEL** • Apparatet må ikke brukes eller oppbevares utendørs under våte forhold. • Stram parkeringsbremsen på styrerullen slik at apparatet står stabilt. Med åpen parkeringsbrems kan enheten sette seg i bevegelse ukontrollert. • Apparatet egner seg ikke til oppsuging og utpumping av brennbare væsker (tennbare, lett tennbare, høyt tennbare iht. retningslinjen for farestoffer 67/548/EØS) (Flampunkt under 55 °C), samt blandinger av brennbart støv med tennbare væsker. • Enheten er ikke designet for å absorbere støv med ekstremt lav minimum tenningsenergi ($ME < 1$ mJ), for eksempel toner, mesh, aluminiumspul-

ver, blysyre egnet. • Enheten er ikke egnet til å suge opp tennkilder og støv med en glødetemperatur på ≤ 190 °C. • Før hver idriftsetting må du kontrollere om potensi-
alutjevningssledningene (jordledning) er tilkoblet.

△ **FORSIKTIG** • Ved lengre arbeidspau-
ser og etter bruk må apparatet slås av med
apparatbryteren og støpselet trekkes ut.
• Apparatet skal bare kobles til strømnettet
utenfor en sone 22.

Merknad • Vær oppmerksom på at det kan
gjelde ytterligere forskrifter for støv med en
tenningsenergi under 1 mJ.

Fremgangsmåte i nødtilfelle

△ **FARE**

**Fare for personskader og materielle
skader ved kortslutning eller andre elek-
triske feil**

Fare for elektrisk støt, fare for forbrenninger
Slå av apparatet og trekk ut støpselet.

Forholdsregler ved filterbrudd/lekkasje:

1. Slå av apparatet umiddelbart.
Apparatet må ikke lenger brukes.
2. Bytt ut filteret.

Forskriftsmessig bruk

Apparatet er ment for:

- Oppsuging av tørt, ikke-brennbart, hel-
sefarlig avleiret støv; støvklasse H iht.
EN 60335-2-69
- Oppsuging av støv i støvklassene IIIC,
IIIB og IIIA
- Oppsuging av brannfarlig støv i sone 22
- Oppsuging av fuktige stoffer
- Industriell bruk, f.eks. i lager- og produksjonsområder
- Overflatebruk
- Industristøvsugere og mobile støvavsugere iht. TRGS 519 vedlegg 7,1 kan brukes til følgende bruksområder:
 1. Aktiviteter med lav eksponering iht. TRGS 519 nummer 2.8 i lukkede rom eller mindre arbeid iht. TRGS 519 nummer 2.10.
 2. Rengjøringsarbeid. I Forbundsrepublikken Tyskland gjelder reglene i TRGS 519 (tekniske regler for farlige stoffer) for asbeststøvsugere.

- Når asbeststøvsugeren har vært brukt i det avsondrede området iht. TRGS 519, kan den ikke lenger brukes i det såkalte hvite området. Unntak er bare tillatt hvis asbeststøvsugeren på forhånd er blitt fullstendig dekontaminert av en sakkynning iht. TRGS 519 nr. 2.7 (dvs. ikke bare det ytre skallet, men også f.eks. kjølerommet, installasjonsrom for elektrisk utstyr, selve utstyret osv.). Dette må registreres skriftlig og signeres av den sakkynningene.

Enhver annen bruk er å anse som ikke forskriftsmessig.

Apparatet egner seg ikke til:

- Oppsuging av tennkilder og støv med glødetemperatur ≤ 190 °C
 - Oppsuging av eksplosive eller tilsvarende stoffer i henhold til §1 i SprengG (tysk sprengstofflov), eksplosive damp-luftblandinger, samt Al- og Mg-støv
 - Oppsuging av brennbare væsker (antennelige, lett antennelige, svært lettantennelige iht. rådsdirektiv 67/548/EØS om klassifisering og merking av farlige stoffer) (flammepunkt under 55 °C), samt blandinger av brennbart støv og brennbare væsker
 - Oppsuging av magnesiumstøv eller pulver
 - Oppsuging av blandinger av brennbare væsker og brennbart støv
 - Oppsuging av glødende eller varme partikler, da dette kan føre til brann eller eksplosjon
 - Tilkobling til en støvgenererende maskin
- Feilfri bruk av apparatet er kun sikret ved bruk av nominelle diametere for sugeslanget: DN40 og DN50.

Miljøvern



Materialet i emballasjen kan resirkuleres. Kvitt deg med emballasjen på en miljøvennlig måte.



Elektriske og elektroniske apparater inneholder verdifulle resirkulerbare materialer og ofte deler som batterier, batteripakker eller olje. Disse kan utgjøre en potensiell fare for helse og miljø ved feil bruk eller feil avfallsbehandling. Disse

delene er imidlertid nødvendige for korrekt drift av apparatet. Apparater merket med dette symbolet skal ikke kastes i husholdningsavfallet.

Anvisninger om innhold (REACH)

Aktuell informasjon om innholdsstoffene finner du på: www.kaercher.de/REACH

Tilbehør og reservedeler

△ FARE

Eksplisjonsfare på grunn av ikke-godkjent tilbehør

Bruk kun tilbehør som er godkjent av produsenten og merket med eksplosjons-kle-bemerke for bruk iht. type 22.

Bruk bare originalt tilbehør og originale reservedeler; de garanterer for en sikker og problemfri drift av apparatet.

Informasjon om tilbehør og reservedeler finner du på www.kaercher.com.

Merknad

Tilbehør er ikke inkludert i leveringsomfanget. Tilbehør må bestilles separat avhengig av bruksområdet.

Leveringsomfang

Kontroller at innholdet i pakken er komplett når du pakker ut. Ta kontakt med forhandleren ved transportskader.

Beskrivelse av apparatet

Figurer, se grafikkside

Figur A

- ① Styrehjul med parkeringsbrems
- ② Smussbeholder
- ③ Tetningsplugg på smussbeholderen
- ④ Tetningsplugg på filteringen
- ⑤ Låsemekanisme for mellomring
- ⑥ Filterrens
- ⑦ Manometer
- ⑧ Apparatbryter sugeturbin
- ⑨ Indikatorlampe H-filter finnes
- ⑩ Sugehode
- ⑪ Filter
- ⑫ Tetningsring
- ⑬ Nedholder filter
- ⑭ Strømkabel
- ⑮ Typeskilt
- ⑯ Bærehåndtak

- ⑰ Bærehåndtak
- ⑱ Bøylegrep på smussbeholderen
- ⑲ Skyvehåndtak
- ⑳ Filtring
- ㉑ Sugestuss på filterringen
- ㉒ Sugestuss på smussbeholderen
- ㉓ Chassis

Symboler på apparatet



Apparatet kan brukes til suging av støv opp til støvklasse H.

ADVARSEL: Apparatet inneholder helsefarlig støv. Tømming og vedlikehold, inkludert fjerning av støvposen, må kun utføres av fagkyndige personer ikledd egnet personlig verneutstyr. Må ikke slås på før hele filtersystemet er installert og det er kontrollert at volumstrømkontrollen fungerer.



DN 40	MAX	XX,X kPa/ XX,X mbar
DN 50	MAX	XX,X kPa/ XX,X mbar
DN 70	MAX	XX,X kPa/ XX,X mbar

Klistremerket viser verdiene for maks. vakuumbetegnelse relatert til den anvendte sugeslangediameteren. Den aktuelle verdien kan leses av på manometeret. Verdiene som gjelder for dette apparatet, finner du i kapittel *Avlese minimum-volumstrøm*. Hvis verdien underskrides, må filteret rengjøres (se kapittel *Rense hovedfilteret*) eller skiftes ut (se kapittel *Skifte hovedfilter*). De ulike sugeslangediameterne muliggjør en tilpassning til de forskjellige tilkoblingsdiameterne for tilbehørsdelene.



Ikke sug opp antenkelige materialer! Egnet for suging av brennbar støv i støvekspløsjonsklassene i sone 22.



Avfallspose
(Bestillingsnr. 9.989-606.0)



Sikkerhetsfilterpose
(Bestillingsnr. 6.904-420.0)



Hovedfilter
(Bestillingsnr. 9.990-222.0)



H14-filter
(Bestillingsnr. 9.993-005.0)

Igangsetting

⚠ ADVARSEL

Fare på grunn av helseskadelig støv

Luftveissykdom som følge av innånding av støv.

Ikke sug uten filterelement, ellers oppstår det helsefare på grunn av forhøyet utslipp av finstøv.

OBS

Manglende filterelement

*Skader på sugemotoren
Ikke sug uten filterelement.*

1. Sett apparatet i arbeidsposisjon.
2. Sikre apparatet med parkeringsbremsene.
3. Forviss deg om at sugehodet er satt riktig på plass.
4. Sett inn sugeslangen (ikke inkludert i leveringsomfanget) i den valgte sugetilkoblingen (se kapittel *Velge sugetilkobling*).
5. Tett den andre sugestussen helt med tetningspluggen (se kapittel *Lukke sugetilkobling*).
6. Kontroller fyllnivået i smussbeholderen (se kapittel *Kontroller fyllnivået i smussbeholderen*).
7. Tøm smussbeholderen ved behov (se kapittel *Tøm smussbeholderen*).
8. Sett inn avfallsposen eller sikkerhetsfilterposen før tørrsuging, avhengig av bruken (se kapittel *Tørrsuging*).
9. Sett ønsket tilbehør (ikke inkludert i leveringsomfanget) på sugeslangen.

Velge sugetilkobling

Avhengig av bruksområdet kan sugeslangen plugges inn i 2 forskjellige sugestusser.

- Sugestuss på filterringen
 - Tørrsuging med avfallspose: Grovt støv, store mengder sugemateriale på kort tid

Avfallsposen er ikke inkludert, og kan bestilles ekstra, best.nr. 9.989-606.0 (5 stk).

- Våtsuging
- Sugestuss på smussbeholderen
 - Tørrsuging med sikkerhetsfilterpose: Finstøv, asbest, kontinuerlig store mengder oppsugingsmateriale

Apparatet er utstyrt med en sikkerhetsfilterpose med lokk, bestillingsnr. 6.904-420.0 (5 stk.).

- Våtsuging

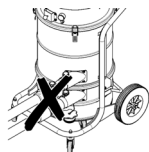

Det må ikke kobles til to sugeslanger på sugeren samtidig. En sugestuss må være tettet helt med tetningspluggen.

Når avfallsposen brukes, må den nedre sugestussen være tett lukket.



Når sikkerhetsfilterposen brukes, må den øvre sugestussen være tett lukket.

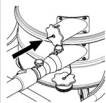

Lukke sugetilkobling

⚠ ADVARSEL

Fare for personskader

Skader på hud, lunger og øyne forårsaket av finstøv

Etter at sugeslangen er fjernet, må sugetilkoblingen lukkes med tetningspluggen.

Figur B

1. Sett tetningspluggen nøyaktig inn i sugetilkoblingen.
2. Skyv tetningspluggen helt inn.

Kontroller fyllnivået i smussbeholderen

Tøm smussbeholderen når den er fylt til underkanten av sugestussen på smussbeholderen. Apparatet slår seg ikke av automatisk når det maksimale fyllnivået overskrides.

1. Kontroller fyllnivået i smussbeholderen regelmessig.

Antistatisk system

Statisk ladning avledes gjennom den jorde- de tilkoblingsstussen. Dette forhindrer gnister og strømstøt med elektrisk ledende tilbehør som er godkjent av produsenten.

Filterdeteksjon

Apparatet er utstyrt med en elektrisk filterdetektor. Hvis det sekundære filterelementet (H-filter) mangler, lyser indikatorlampen «H-filter finnes» rødt. Apparatet kan ikke startes.

Merknad

Sett H-filteret riktig inn i apparatet (se kapittel Skifte H-filter).

Bruk

⚠ ADVARSEL

Fare på grunn av helseskadelig støv

Luftveissykdom som følge av innånding av støv.

Ikke sug uten de to filterelementene, ellers kan det oppstå helsefare på grunn av høyt utslipp av finstøv.

OBS

Fare på grunn av inntrengning av finstøv

Fare for skade på sugemotoren.

Du må aldri fjerne hovedfilterelementet mens suging pågår.

Tørrsuging

⚠ ADVARSEL

Økt støvutslipp ved usakkyndig håndtering av sugestussen

Luftveissykdommer pga. innånding av støv, funksjonsfeil på apparatet

Ikke koble 2 sugeslanger til apparatet samtidig. En sugestuss må være tettet helt med tetningspluggen.

Sørg for at avfallsposen kun benyttes i forbindelse med den øvre sugestussen, ellers vil den bli sugd oppover under sugeprosessen.

Når avfallsposen brukes, må den nedre sugestussen være tett lukket.

Når sikkerhetsfilterposen brukes, må den øvre sugestussen være tett lukket.

Merknad

Med dette apparatet kan alle typer støv opptil støvklasse H suges opp. Det er påbudt ved lov at det må brukes en oppsamlingspose for støv.

Merknad

Apparatet egner seg til suging av tørt, ikke brennbart støv med MAK-verdier større enn/lik 0,1 mg/m³.

1. Velg sugetilkobling avhengig av materialet som skal suges opp (se kapittel *Velge sugetilkobling*).
2. Sett inn avfallsposen eller sikkerhetsfilterposen avhengig av den valgte sugetilkoblingen (se kapittel *Sette inn avfallspose/sikkerhetsfilterpose*).

Skifte fra våtsuging til tørrsuging

OBS

Bytte fra våt- til tørrsuging

Fare for skader på filteret

Hvis filterelementet er vått må du ikke suge opp tørt støv, siden støvet kan sette seg på filteret og gjøre det ubrukelig.

1. Hvis filteret er vått må du la det tørke før du kan bruke det til tørrsuging, eller erstatte det med et tørt filter.
2. Skift filteret ved behov.

Sette inn avfallspose/ sikkerhetsfilterpose

1. Sikre apparatet med parkeringsbremsene.

Figur C

2. Trekk bøylegrepet oppover. Smussbeholderen låses opp og senkes.

Figur D

3. Trekk smussbeholderen ut av apparatet med bøylegrepet.

Sette inn avfallspose

Figur E

4. Sett avfallsposen i smussbeholderen og legg den omhyggelig mot beholderveggen og beholderbunnen.

5. Brett kanten av avfallsposen ut over kanten av smussbeholderen.

Sette inn sikkerhetsfilterpose

Figur F

6. Sett på sikkerhetsfilterposen.

Figur G

7. Brett kanten av sikkerhetsfilterposen ut over kanten av smussbeholderen.

△ ADVARSEL

Feil fremgangsmåte ved låsing av smussbeholderen

Klemfare

Under låsingen må du aldri holde hendene mellom smussbeholderen og filterringen eller i nærheten av løftemekanismen.

Lås smussbeholderen ved å trykke bøylehåndtaket med begge hender.

Figur H

OBS

Statisk elektrisitet på smussbeholderen

Antenning av støv

Pass på at jordingen på understellet er i kontakt med smussbeholderen.

8. Sett inn smussbeholderen og lås den med bøylegrepet.

Fjerne avfallsposen/ sikkerhetsfilterposen

1. Sikre apparatet med parkeringsbremsene.
2. Fjern ev. sugeslangen.
3. Lukk sugetilkoblingen på smussbeholderen (se kapittel *Lukke sugetilkobling*).

Figur C

4. Trekk bøylegrepet oppover. Smussbeholderen låses opp og senkes.

Figur D

5. Trekk smussbeholderen ut av apparatet med bøylegrepet.

Fjerne avfallspose

Figur I

6. Brett opp avfallsposen.
7. Forsegl avfallsposen tett med buntbåndet.
8. Ta ut avfallsposen.
9. Avfallsposen skal kastes i henhold til gjeldende forskrifter.

Fjerne sikkerhetsfilterposen

Figur J

10. Brett opp sikkerhetsfilterposen.

Figur K

11. Trekk av beskyttelsesfolien.

12. Lukk sikkerhetsfilterposen med den selvklebende klaffen.

13. Trekk sikkerhetsfilterposen bakover og ut.

Figur L

14. Lukk sugetilkoblingsåpningen på sikkerhetsfilterposen tett igjen ved hjelp av dekselet.

Figur M

15. Lukk sikkerhetsfilterposen godt med det medfølgende buntbåndet.

16. Fjern sikkerhetsfilterposen fra smussbeholderen.

17. Rengjør smussbeholderen innvendig med en fuktig klut.

18. Sikkerhetsfilterposen legges i en støvtett, lukket pose og avfallsbehandles i henhold til gjeldende lovbestemmelser.

⚠ ADVARSEL

Feil fremgangsmåte ved låsing av smussbeholderen

Klemfare

Under låsingen må du aldri holde hendene mellom smussbeholderen og filterringen eller i nærheten av løftemekanismen.

Lås smussbeholderen ved å trykke bøylehåndtaket med begge hender.

Figur H

OBS

Statisk elektrisitet på smussbeholderen

Antenning av støv

Pass på at jordingen på understellet er i kontakt med smussbeholderen.

19. Sett inn smussbeholderen og lås den med bøylegrepet.

Slå på apparatet

1. Sett støpselet inn i stikkkontakten.
2. Slå på apparatet med sugeturbin-apparatbryteren.
3. Start sugeprosessen.

Avlese minimum-volumstrøm

Foran på maskinen er det montert et manometer som viser sugevakuomet inni maski-

nen. Hvis maksimalt undertrykk (se tabell) nås, må hovedfilteret rengjøres (se kapittel *Rense hovedfilteret*). Denne verdien avhenger av apparatytelsen og sugeslangen som brukes. Hvis undertrykket ikke reduseres vesentlig etter rengjøringen, må filteret skiftes ut (se kapittel *Skifte hovedfilter*).

OBS

Overskridelse av maksimalt undertrykk Tap av sugeytelse

Hvis den angitte verdien overskrides, synker lufthastigheten under 20 m/s. Rengjør eller skift ut filteret.

Nominell diameter sugeslange	Maksimalt undertrykk
DN40	13,0 kPa (130 mbar)
DN50	8,3 kPa (83 mbar)

Rense hovedfilteret

Hvis manometeret viser maksimalt undertrykk (se kapittel *Avlese minimum-volumstrøm*), må hovedfilteret rengjøres.

Figur N

1. Lukk inntaksåpningen eller sugeslangen under sugeprosessen.
2. Trekk i klaffen på filterrengjøringen 3-4 ganger, og hold den åpen i 1-2 sekunder hver gang.

Slå av apparatet

1. Slå av apparatet med sugeturbin-apparatbryteren.
2. Trekk ut strømstøpselet.

Etter hver bruk

Tøm smussbeholderen

Smussbeholderen må tømmes ved behov og etter hver bruk.

Inntaksåpningen eller sugeslangen er lukket.

1. Slå på apparatet med sugeturbin-apparatbryteren.
2. Rens hovedfilteret (se kapittel *Rense hovedfilteret*).
3. Slå av apparatet med sugeturbin-apparatbryteren.
4. Sikre apparatet med parkeringsbremse.

Figur C

5. Trekk bøylegrepet oppover.
Smussbeholderen låses opp og senkes.

Figur D

6. Trekk smussbeholderen ut av apparatet med bøylegrepet.
7. Tøm smussbeholderen. Fjern eventuelt avfallsposen/sikkerhetsfilterposen for å gjøre dette (se kapittel *Fjerne avfallsposen/sikkerhetsfilterposen*).

⚠ ADVARSEL

Feil fremgangsmåte ved låsing av smussbeholderen

Klemfare

Under låsingen må du aldri holde hendene mellom smussbeholderen og filterringen eller i nærheten av løftemekanismen.

Lås smussbeholderen ved å trykke bøylehåndtaket med begge hender.

Figur H

OBS

Statisk elektrisitet på smussbeholderen

Antenning av støv

Pass på at jordingen på understellet er i kontakt med smussbeholderen.

8. Sett inn smussbeholderen og lås den med bøylegrepet.

Rengjøre apparatet

⚠ ADVARSEL

Uriktig avfallsbehandling av avløpsvann

Miljøforurensning

Følg lokale forskrifter om behandling av avløpsvann.

1. Rengjør apparatet på innsiden og utsiden ved å suge av det og tørke av med en fuktig klut.
Ved suging av apparatet skal det brukes et sugeapparat med samme eller bedre klassifisering.
2. Ved behov skylles tilbehøret (ikke inkludert i leveringsomfanget) med vann og tørkes.

Oppbevare apparatet

1. Vikle strømledningen rundt kabelholderen.
2. Sett apparatet i et tørt rom og sikre det mot uautorisert bruk.

Transport

⚠ FORSIKTIG

Ved ignorering av vekten

*Fare for personskader og materielle skader
Ta hensyn til apparatets vekt under transport.*

Smussbeholderen er tom.

1. Lukk begge sugetilkoblingene for støvfri transport (se kapittel *Lukke sugetilkobling*).
2. Løsne parkeringsbremsene og skyv enheten med skyvebøylen.
3. For å laste apparatet, hold det i understellet og skyvebøylen.
4. Ved transport i kjøretøy må apparatet sikres mot å skli og velte.

Lagring

⚠ FORSIKTIG

Ved ignorering av vekten

*Fare for personskader og materielle skader
Ta hensyn til apparatets vekt ved lagring.*

1. Oppbevar apparatet kun innendørs.

Stell og vedlikehold

⚠ FARE

Utilstikket start av apparatet, berøring av strømførende deler

Fare for personskader, elektrisk støt

Slå av apparatet før det arbeides på det.

Trekk ut støpselet.

⚠ FARE

Fare på grunn av helseskadelig støv

Luftveissykdom som følge av innånding av støv.

Bruk røykvernmaske P2 eller høyere og engangsklær under vedlikeholdsarbeid (f.eks. bytte av filter).

⚠ FARE

Utilstrekkelig filtrering

Luftveissykdom som følge av innånding av støv.

Effektiviteten av apparatets filtrering kan testes ved hjelp av testmetoden som er spesifisert i EN 60 335-2-69 22.AA.201.2. Denne testen må utføres minst en gang i året eller oftere, hvis dette er spesifisert i nasjonale krav.

Ved negativt testresultatet gjentas testen med et nytt filter.

△ ADVARSEL

Fare på grunn av helseskadelig støv

Luftveissykdom som følge av innånding av støv.

Sikkerhetsinnretninger til forebygging av farer må minst én gang i året sikkerhetsteknisk funksjonskontrolleres av produsenten eller en opplært person, f.eks. for å påse at maskinen er tett, at filteret ikke er skadet, at kontrollinnretningene fungerer.

OBS

Silikonholdig pleieprodukt

Plastdeler kan angripes.

Ikke bruk silikonholdige pleieprodukter til rengjøring.

Merknad

Støvsugere i støvklasse H skal vedlikeholdes etter behov, men minst én gang i året, repareres om nødvendig og kontrolleres av en sakkkyndig (kvalifikasjon i henhold til TRGS 519 nr. 5.3, avsn. 2). På forespørsel må du framvise testresultatet.

Støvfjerningsmaskiner er sikkerhetsinnretninger for forebygging eller eliminering av farer i henhold til BGV A1.

- Dersom brukeren foretar vedlikeholdet selv, må apparatet tas fra hverandre, rengjøres og holdes vedlike, så langt det er gjennomførbart, uten at det oppstår farer for vedlikeholdspersonalet og andre personer. Forsiktighetsregler som må tas innbefatter avgiftning før apparatet tas fra hverandre, iverksetting av forebyggende tiltak med tanke på filtrert, påkrevd ventilasjon på stedet der apparatet skal tas fra hverandre, rengjøring av vedlikeholdsområdet og egnet beskyttelse av personalet.
- Utsiden av apparatet bør støvsuges for å rengjøres for gift og deretter tørkes av, eller behandles med tetningsmiddel før det tas ut av det farlige området. Alle apparatets deler må anses som forurenset når de tas ut av det farlige området. Det må settes i verk egnede tiltak for å unngå at støvet sprer seg.

- Under gjennomføringen av vedlikeholds- og reparasjonsarbeid må alle tilsmussede gjenstander som ikke kan rengjøres tilstrekkelig, kastes. Slike gjenstander må legges i ugjennomtrengelege poser og kastes i samsvar med gjeldende forskrifter for håndtering av slikt avfall.
- Under transport og vedlikehold av apparatet skal sugestussene lukkes med tetningspluggen.
 1. Vær oppmerksom på at du kan utføre enkelt vedlikehold og stell selv.
 2. Rengjør apparatets overflater og innsiden av beholderen regelmessig med en fuktig klut.
 3. Utfør en regelmessig visuell inspeksjon av slangene med henblikk på blokkeringer.

Kontroll- og vedlikeholdsarbeid

Gjennomfør regelmessige kontroller av apparatet ifølge de gjeldende nasjonale lovene mht. forebygging av ulykker.

Vedlikeholdsarbeid må gjennomføres av kompetent fagpersonale i regelmessige avstander og ifølge produsentens henvisninger, og det skal tas hensyn til gjeldende bestemmelser og krav til sikkerhet. Arbeid på det elektriske anlegget må kun utføres av elektrofolk. Ved spørsmål, ta kontakt med KÄRCHER-filialen.

Skifte hovedfilter

△ FARE

Fare på grunn av helseskadelig støv

Luftveissykdom som følge av innånding av støv.

Støv som oppstår, skal transporteres i støvtette beholdere. Omfylling er ikke tillatt.

Støvoppsamlingsposen skal kun avfallsbehandles av opplærte personer.

Det asbestholdige avfallet skal avfallsbehandles i henhold til forskrifter og regler for avfallshåndtering.

△ ADVARSEL

Fare på grunn av helseskadelig støv

Luftveissykdom som følge av innånding av støv.

Ikke bruk hovedfilterelementet etter at du har fjernet det fra apparatet.

Fast installerte filtre må bare skiftes ut av en fagkyndig i egnede omgivelser, f.eks. i såkalte dekontamineringsstasjoner.

1. Sikre apparatet med parkeringsbremsene.
2. Slå av apparatet med apparatbryteren.
3. Trekk ut strømstøpselet.
4. Lås opp og fjern sugehodet.
5. Fjern det kontaminerte hovedfilteret.
6. Umiddelbart etter at hovedfilteret tas ut av apparatet, må det kontaminerte hovedfilteret legges i en pose som forsegles tett.
7. Sørg for å avfallsbehandle det kontaminerte hovedfilteret i henhold til lovbestemte krav.
8. Kontroller om tetningsringen er skadet.
9. Fjern smuss på renluftsiden.
10. Sett inn det nye hovedfilteret i motsatt rekkefølge. Pass på at filternedholderen er plassert midt i filterlommene.
11. Sett på sugehodet og lås det.

Skifte H-filer

1. Sikre apparatet med parkeringsbremsene.
2. Slå av apparatet med apparatbryteren.
3. Trekk ut strømstøpselet.

Figur O

4. Lås opp sugehodet og løft det opp.
5. Skru ut sekskantskruen mot urviserens retning med et egnet verktøy.
6. Fjern tetningene og det kontaminerte H-filteret fra sugehodet.
7. Umiddelbart etter at H-filteret tas ut av apparatet, må det kontaminerte H-filteret legges i en pose som forsegles tett.
8. Sørg for å avfallsbehandle det kontaminerte H-filteret i henhold til lovbestemte krav.
9. Fjern smuss på renluftsiden.
10. Sett inn det nye H-filteret i omvendt rekkefølge. Pass på at tetningene sitter korrekt.
11. Påfør et egnet middel (f.eks. Loctite 243) på gjengen på sekskant-skruen for å forhindre at den løsner.

12. Fest sekskantskruen i urviserens retning.

13. Sett på sugehodet og lås det.

Skifte avfallspose

1. Sikre apparatet med parkeringsbremsene.

Figur C

2. Trekk bøylegrepet oppover. Smussbeholderen låses opp og senkes.

Figur D

3. Trekk smussbeholderen ut av apparatet med bøylegrepet.

Figur I

4. Brett opp avfallsposen.
5. Forsegl avfallsposen tett med buntbåndet.
6. Ta ut avfallsposen.
7. Avfallsposen skal kastes i henhold til gjeldende forskrifter.

Figur E

8. Sett den nye avfallsposen i smussbeholderen og plasser den omhyggelig mot beholderveggen og beholderbunnen.
9. Brett kanten av avfallsposen ut over kanten av smussbeholderen.

△ ADVARSEL

Feil fremgangsmåte ved låsing av smussbeholderen

Klemfare

Under låsingen må du aldri holde hendene mellom smussbeholderen og filterringen eller i nærheten av løftemekanismen.

Lås smussbeholderen ved å trykke bøylehåndtaket med begge hender.

Figur H

OBS

Statisk elektrisitet på smussbeholderen

Antenning av støv

Pass på at jordingen på understellet er i kontakt med smussbeholderen.

10. Sett inn smussbeholderen og lås den med bøylegrepet.

Skifte sikkerhetsfilterpose

△ FARE

Fare på grunn av helseskadelig støv

Luftveissykdom som følge av innånding av støv.

Støv som oppstår, skal transporteres i støvtette beholdere. Omfylling er ikke tillatt. Støvoppsamlingsposen skal kun avfallsbehandles av opplærte personer. Det asbestholdige avfallet skal avfallsbehandles i henhold til forskrifter og regler for avfallshåndtering.

1. Sikre apparatet med parkeringsbremsene.
2. Fjern sugeslangen.
3. Lukk sugetilkoblingen på smussbeholderen (se kapittel *Velge sugetilkobling*).

Figur C

4. Trekk bøylegrepet oppover. Smussbeholderen låses opp og senkes.

Figur D

5. Trekk smussbeholderen ut av apparatet med bøylegrepet.

Figur J

6. Brett opp sikkerhetsfilterposen.

Figur K

7. Trekk av beskyttelsesfolien.
8. Lukk sikkerhetsfilterposen med den selvklebende klaffen.
9. Trekk sikkerhetsfilterposen bakover og ut.

Figur L

10. Lukk sugetilkoblingsåpningen på sikkerhetsfilterposen tett igjen ved hjelp av dekselet.

Figur M

11. Lukk sikkerhetsfilterposen godt med det medfølgende buntbåndet.
12. Fjern sikkerhetsfilterposen fra smussbeholderen.
13. Rengjør smussbeholderen innvendig med en fuktig klut.
14. Sikkerhetsfilterposen legges i en støvtett, lukket pose og avfallsbehandles i henhold til gjeldende forskrifter.

Figur F

15. Sett på den nye sikkerhetsfilterposen.

Figur G

16. Brett kanten av sikkerhetsfilterposen ut over kanten av smussbeholderen.

△ ADVARSEL

Feil fremgangsmåte ved låsing av smussbeholderen

Klemfare

Under låsingen må du aldri holde hendene mellom smussbeholderen og filterringen eller i nærheten av løftemekanismen. Lås smussbeholderen ved å trykke bøylehåndtaket med begge hender.

Figur H

OBS

Statisk elektrisitet på smussbeholderen

Antenning av støv

Pass på at jordingen på understellet er i kontakt med smussbeholderen.

17. Sett inn smussbeholderen og lås den med bøylegrepet.

Bistand ved feil

△ FARE

Utsiktet igangsetting av apparatet / elektrisk støt

Utsiktet start av sugemotoren kan føre til personskader. Spenning i elektriske deler kan føre til elektrisk støt.

Slå maskinen av før alt arbeid og trekk ut nettpluggen.

Alle kontroller og alt arbeid på elektriske deler skal utføres av en fagperson.

Merknad

Hvis det oppstår en feil, må apparatet straks slås av. Feilen må utbedres før ny igangsetting.

Dersom feilen ikke kan utbedres, må apparatet kontrolleres av kundeservice.

Sugeturbinen går ikke

1. Kontroller stikkkontakten og sikringen for strømforsyningen.
2. Kontroller nettkabelen og nettpluggen til apparatet.
3. Slå på maskinen.

Sugekraften blir svakere

1. Lukk den uforseglede sugetilkoblingen (se kapittel *Lukke sugetilkobling*).
2. Fjern blokkeringer fra sugedysen, sugerøret eller sugeslangen.
3. Skift ut den fylte avfallsposen (se kapittel *Skifte avfallspose*).
4. Skift ut den fylte sikkerhetsfilterposen (se kapittel *Skifte sikkerhetsfilterpose*).
5. Kontroller at sugehodet og smussbeholderen sitter korrekt.

- Rens hovedfilteret (se kapittel *Rense hovedfilteret*).
- Kontroller filterets feste, og korriger ved behov.
- Skift ut hovedfilteret (se kapittel *Skifte hovedfilter*).

Støvutslipp under suging

- Kontroller filterets feste, og korriger ved behov.
- Rens hovedfilteret (se kapittel *Rense hovedfilteret*).
- Skift ut hovedfilteret (se kapittel *Skifte hovedfilter*).

Avfallshåndtering

Når apparatet ikke lenger er brukbart, skal det avfallshåndteres i henhold til gjeldende forskrifter.

Garanti

Vår ansvarlige salgsorganisasjon for de enkelte land har utgitt garantibetingelsene som gjelder i det aktuelle landet. Eventuelle feil på apparatet repareres gratis i garanti-tiden dersom disse kan føres tilbake til material- eller produksjonsfeil. Ved behov for garantireparasjoner bes du henvende deg til din forhandler eller nærmeste autoriserte kundeservice og fremvise kjøpskvitteringen.

(Se adresse på baksiden)

Tekniske data

Elektrisk tilkobling

Nettspenning	V	220-240
Fase	~	1
Nettfrekvens	Hz	50-60
Nominell effekt	W	1200
Maksimal effekt	W	1350
Kapslingsgrad		IP64
Beskyttelsesklasse	I	

Mål og vekt

Gjennomsnittlig driftsvekt	kg	61,2
Lengde x bredde x høyde	mm	645 x 655 x 1140

Effektiv hovedfilterflate	m ²	1,5
Effektiv H-filterflate	m ²	1,6

Omgivelsesbetingelser

Omgivelsestemperatur	°C	-10<T _a <40
Oppbevaringstemperatur	°C	-10-40

Effektspesifikasjoner apparat

Beholdervolum	l	40
Vakuum (maks.)	kPa	24,9
Maks. volumstrøm med sugeslange DN50, L=3,0 m / L=5,0 m	m ³ /h	205 / 190

Maks. volumstrøm med sugeslange DN40, L=3,0 m / L=5,0 m	m ³ /h	175 / 165
---	-------------------	-----------

Tilkobling sugeslange	NW	DN70
-----------------------	----	------

Nominell diameter sugeslange	DN40/50
------------------------------	---------

Hovedfilter bestillingsnummer	9.990-222.0
-------------------------------	-------------

H-filter bestillingsnummer	9.993-005.0
----------------------------	-------------

Registrerte verdier iht. EN 60335-2-69

Hånd-arm-vibrasjonsverdi	m/s ²	<2,5
Usikkerhet K	m/s ²	1
Lydtrykknivå L _{pA}	dB(A)	73
Usikkerhet K _{pA}	dB(A)	2

Strømkabel

Type	H07R	N-F
		3G1,5 mm ²
Delenummer	6.650-035.0	
Kabellengde	m	10

Med forbehold om tekniske endringer.

EU-samsvarserklæring

Vi erklærer herved at maskinen beskrevet nedenfor på grunn av design og konstruksjon, samt i versjonen som vi har markedsført, oppfyller de relevante grunnleggende helse- og sikkerhetskravene i EU-direktivene. Endringer på maskinen uten avtale med oss, gjør at denne erklæringen blir ugyldig.

Produkt: Apparat til tørrsuging

Type: 9.990-xxx

Gjeldende EU-direktiver

2006/42/EF (+2009/127/EF)

2014/30/EU

2011/65/EU

2014/34/EU

Anvendte harmoniserte standarder

EN 60335-1

EN 60335-2-69

EN 55014-1: 2017 + A11: 2020

EN 55014-2: 2015

EN IEC 61000-3-2: 2019

EN 61000-3-3: 2013 + A1: 2019

EN 61000-3-11: 2000

EN 62233: 2008

EN IEC 63000: 2018

EN 60079-0: 2018

EN 60079-31: 2014

Anvendte nasjonale standarder

-

Merke



II 3D Ex tc IIIC T125°C Dc

Undertegnede handler på vegne av og med fullmakt fra ledelsen.

Ledende andelshaver

M. Pfister

Kärcher Industrial Vacuuming GmbH

Robert-Bosch-Straße 4-8

73550 Waldstetten (Germany)

Tlf.: +49 7171 94888-0



Faks: +49 7171 94888-528

Waldstetten, 22/09/01

Indhold

Generelle henvisninger	151
Sikkerhedshenvisninger	151
Bestemmelsesmessig anvendelse....	152
Miljøbeskyttelse.....	153
Tilbehør og reservedele	153
Leveringsomfang.....	153
Maskinbeskrivelse	153
Symboler på maskinen.....	154
Ibrugtagning	154
Drift.....	155
Transport	158
Opbevaring.....	158
Pleje og vedligeholdelse	159
Hjælp ved feil	161
Bortskaffelse	162
Garanti	162
Tekniske data	162
EU-overensstemmelseserklæring	163

Generelle henvisninger

  Læs denne originale driftsvejledning før første ibrugtagning af maskinen, følg anvisningerne i den og opbevar den til senere brug eller efterfølgende brugere.

- Før første ibrugtagning er det absolut nødvendigt at læse sikkerhedsanvisning nr. 5.956-249.0.
- Hvis driftsvejledningen og sikkerhedsanvisninger ikke overholdes, kan der opstå skader på maskinen og fare for brugeren og andre personer.
- Informér straks forhandleren ved transportskader.

Sikkerhedshenvisninger

Faregrader

△ FARE

- *Henviser til en umiddelbar fare, der medfører alvorlige kvæstelser eller død.*

△ ADVARSEL

- *Henviser til en mulig farlig situation, der kan medføre alvorlige kvæstelser eller død.*

△ FORSIGTIG

- *Henviser til en mulig farlig situation, der kan medføre lettere kvæstelser.*

BEMÆRK

- Henviser til en mulig farlig situation, der kan medføre materielle skader.

Generelle sikkerhedsforskrifter

△ **FARE** • Brug af maskinen og håndtering af de substanser, til hvilke den skal anvendes, inklusive sikker fremgangsmåde ved bortskaffelse af det opsugede materiale, kun af personer med den nødvendige uddannelse. • Hvis afgangsluften føres tilbage til rummet, skal der være et tilstrækkeligt luftskifte L i rummet. For at overholde grænseværdierne må den tilbageførte volumenstrøm maks. udgøre 50 % af volumenen for den friske luft (rumvolumen $V_R \times$ luftskifte L_W). Uden særlige udluftningsforanstaltninger gælder følgende: $L_W = 1h^{-1}$.

• Denne maskine indeholder sundhedsskadeligt støv. Tømning og vedligeholdelse, inklusive bortskaffelse af støvbeholderen, må kun udføres af fagligt kvalificerede personer, som bærer egnet beskyttelsesudstyr. • Støvsug kun med alle filterelementer, ellers sugemotoren ellers beskadiges, og der opstår en sundhedsfare på grund af forøget finstøvemission.

• Overhold de gældende sikkerhedsbestemmelser, som er relevante for de materialer, der håndteres. • Overhold sikkerhedsbestemmelserne for materialerne, der skal suges op. Ved korrekt/forkert drift kan dele af maskinen blive op til 125 °C varm. • Tilbehøret, som er tilladt af producenten, er elektrisk ledende. Anvend ikke andet tilbehør. • Det er ikke tilladt at anvende et forlænger kabel.

△ **ADVARSEL** • Maskinen må ikke anvendes eller opbevares udendørs, når det er vådt. • For at maskinen står stabilt skal du aktivere parkeringsbremsen på styreruljen. Hvis parkeringsbremsen ikke er aktivret, kan maskinen ukontrolleret sætte sig i bevægelse. • Apparatet er ikke egnet til opsugning og bortsugning af brændbare væsker (antændelige, letantændelige, meget letantændelige i henhold til direktivet om farlige stoffer 67/548/EØF) (flammepunkt under 55 °C) samt blandinger af brændbart

støv med brændbare væsker. • Apparatet er ikke egnet til at opsuge støv med ekstremt lav minimumantændelsesenergi ($ME < 1$ mJ), som f.eks. toner, befugteligt svovl, aluminiumspulver, blystearat. • Ver ikke egnet til opsugning af tændkilder og støv med en glødetemperatur på < 190 °C. • Kontroller før hver ibrugtagning, om potentialudligningsledningerne (jordforbindelse) er tilsluttede.

△ **FORSIGTIG** • Sluk enheden på masinkontakten ved længere driftspauser og efter brug, og træk netstikket ud. • Maskinen må kun tilsluttes uden for en zone 22.

Obs • Bemærk, at der kan gælde ekstra bestemmelser for støv med en antændelsesenergi på under 1 mJ.

Reaktion i nødstilfælde

△ **FARE**

Fare for tilskadecomst og beskadigelse i tilfælde af kortslutning eller andre elektriske fejl

Fare for elektrisk støv, fare for forbrændinger

Sluk maskinen og tag stikket ud af stikkontakten.

Reaktion i tilfælde af filterbrud/lækage:

1. Sluk omgående for maskinen.
Maskinen må ikke anvendes.
2. Monter filteret.

Bestemmelsesmæssig anvendelse

Maskinen er beregnet til:

- opsugning af tørt, ikke-brandbart, sundhedsfarligt og opsamlet støv; støvklasse H i henhold til EN 60335-2-69
- Opsugning af støv i støvgrupperne IIIC, IIIB og IIIA
- Opsugning af brændbart støv i zone 22
- Opsugning af fugtige stoffer
- industriel brug, f.eks. i lager- og produktionsområder
- Ikke anvendelse i miner
- Industristøvsugere og mobile støvsugere i henhold til TRGS 519, bilag 7.1, må anvendes til følgende formål:
 1. Laveksponeringsaktiviteter i henhold til TRGS 519, nr. 2.8, i lukkede rum eller

mindre omfattende arbejder i henhold til TRGS 519, nr. 2.10.

2. Rengøringsarbejde. I Forbundsrepublikken Tyskland gælder bestemmelserne i TRGS 519 (Technische Regeln für Gefahrstoffe [Tekniske regler for farlige stoffer]) for asbeststøvsugere.

- Når asbeststøvsugeren først har været anvendt i det lukkede område i henhold til TRGS 519, må den ikke længere anvendes i det såkaldte hvide område. Undtagelser er kun tilladt, hvis asbeststøvsugeren er blevet fuldstændig dekontamineret på forhånd af en sagkyndig i henhold til TRGS 519, nr. 2.7, (dvs. ikke kun den udvendige beklædning, men også f.eks. kølerum, installationsrum til elektriske komponenter, selve komponenterne osv.). Dette skal registreres og underskrives skriftligt af den sagkyndige.

Enhver anden brug anses som ikke korrekt. Maskinen er ikke egnet til:

- Opsugning af antændelseskilder og støv med glødetemperatur $\leq 190\text{ °C}$
- Opsugning af eksplosionsfarlige eller sidestillede stoffer i henhold til §1 i SprengG (den tyske lov om sprængstoffer), eksplosive damp-luft-blandinger samt al- og mg-støv
- Opsugning af brændbare væsker (antændelige, letantændelige, meget letantændelige i henhold til direktivet om farlige stoffer 67/548/EØF) (flammpunkt under 55 °C) samt blandinger af brændbart støv med brændbare væsker
- Opsugning af magnesiumstøv eller -pulver
- Opsugning af blandinger af brandfarlige væsker og brændbart støv
- Opsugning af glødende eller varme partikler, dette kan ellers føre til brand eller eksplosion
- Tilslutning til en støvgenererende maskine

Maskinen fungerer kun korrekt, når der anvendes sugeslanger med de nominelle værdier DN40 og DN50.

Miljøbeskyttelse



Emballagematerialerne kan genbruges. Sørg for at bortskaffe emballage miljømæssigt korrekt.



Elektriske og elektroniske maskiner indeholder værdifulde materialer, der kan genbruges, og ofte dele, såsom batterier, genopladelige batterier eller olie, der ved forkert håndtering eller forkert bortskaffelse kan udgøre en fare for menneskers sundhed og for miljøet. Disse dele er imidlertid nødvendige for at sikre en korrekt drift af maskinen. Maskiner, der er mærket med dette symbol, må ikke bortskaffes sammen med husholdningsaffaldet.

Henvisninger til indholdsstoffer (REACH)

Aktuelle oplysninger om indholdsstoffer findes på: www.kaercher.de/REACH

Tilbehør og reservedele

⚠ FARE

Eksplosionsfare på grund tilbehør, der ikke er godkendt

Brug kun tilbehør, der er godkendt af producenten og mærket med Ex-mærket til brug med konstruktion 22.

Anvend kun originaltilbehør og -reservedele. De er en garanti for en sikker og fejlfri drift af maskinen.

Informationer om tilbehør og reservedele findes på www.kaercher.com.

Obs

Der er ikke inkluderet tilbehør i leverancen. Tilbehøret skal bestilles separat i overensstemmelse med anvendelsesformålet.

Leveringsomfang

Kontroller ved udpakningen, om indholdet er komplet. I tilfælde af transportskader bedes du kontakte din forhandler.

Maskinbeskrivelse

Figurer, se grafiksider

Figur A

- ① Styrerulle med parkeringsbremse
- ② Smudsbeholder
- ③ Lukkeprop på smudsbeholder
- ④ Lukkeprop på filterring

- ⑤ Mellemringsens lås
- ⑥ Filterrengøring
- ⑦ Manometer
- ⑧ Maskinkontakt på sugeturbine
- ⑨ Kontrollampe H-filter til stede
- ⑩ Sugehoved
- ⑪ Filter
- ⑫ Tætningsring
- ⑬ Nedholder filter
- ⑭ Netkabel
- ⑮ Typeskilt
- ⑯ Bæregreb
- ⑰ Bæregreb
- ⑱ Bøjlegreb på smudsbeholder
- ⑲ Skubbebøjle
- ⑳ Filtrering
- ㉑ Sugestuds på filtrering
- ㉒ Sugestuds på smudsbeholder
- ㉓ Understel

Symboler på maskinen



Maskinen er beregnet til opsugning af støv indtil støvklasse H.

WARNUNG: Denne maskine indeholder sundhedsfarligt støv. Tømning og vedligeholdelse, inklusive udtagning af støvposen, må kun udføres af fagligt kvalificerede personer, som bærer egnet personligt beskyttelsesudstyr. Tænd ikke for maskinen, før det komplette filtersystem er installeret og volumenstrømkontrollen er kontrolleret.

DN 40	MAX	XX,X kPa/	XX,X mbar
DN 50	MAX	XX,X kPa/	XX,X mbar
DN 70	MAX	XX,X kPa/	XX,X mbar

Mærkatens viser værdierne for det maks. undertryk i forhold til den anvendte sugeslangediameter. Den aktuelle værdi kan af-

læses på manometeret. Værdier, der gælder for denne maskine, se kapitlet *Aflæsning af min. volumenstrøm*. Hvis værdien underskrides, skal filteret rengøres (se kapitlet *Rengøring af hovedfilter*) eller udskiftes (se kapitlet *Udskiftning af hovedfilter*). De forskellige sugeslangediameterer muliggør en tilpasning til tilbehørsdelenes forskellige tilslutningsdiameterer.



Sug ikke antændingskilder op! Egnet til opsugning af brændbart støv i støveksplotionsklasserne i zone 22.



Bortskaffelsespose
(Bestillingsnr. 9.989-606.0)



Sikkerhedsfiltersæk
(Bestillingsnr. 6.904-420.0)



Hovedfilter
(Bestillingsnr. 9.990-222.0)



H14-filter
(Bestillingsnr. 9.993-005.0)

Ibrugtagning

⚠ ADVARSEL

Fare pga. sundhedsskadeligt støv

Luftvejssygdomme pga. indånding af støv. Brug ikke støvsugeren uden filterelement, da der i så fald består sundhedsfare pga. forhøjet udledning af finstøv.

BEMÆRK

Manglende filterelement

*Beskadigelse af sugemotoren
Opsug ikke uden filterelement.*

1. Anbring maskinen i arbejdspositionen.
2. Sørg for at sikre maskinen med parkeringsbremserne.
3. Sørg for, at sugehovedet er monteret korrekt.
4. Indsæt sugeslangen (ikke inkluderet i leverancen) i den valgte sugetilslutning (se kapitlet *Valg af sugetilslutning*).
5. Luk den anden sugestuds helt med lukkeproppen (se kapitlet *Lukning af sugetilslutning*).

6. Kontroller niveauet i smudsbeholderen (se kapitlet *Kontrol af niveau i smudsbeholder*).
7. Tøm op nødvendigt smudsbeholderen (se kapitlet *Tømning af smudsbeholderen*).
8. Før tørsugning skal bortskaffelsesposen eller sikkerhedsfiltersækken isættes, afhængigt af anvendelsen (se kapitlet *Tørsugning*).
9. Anbring det ønskede tilbehør (ikke inkluderet i leverancen) på sugeslangen.

Valg af sugetilslutning

Afhængigt af anvendelsen kan sugeslangen indsættes i 2 forskellige sugestuds.

- Sugestuds på filterring
 - Tørsugning med bortskaffelsespose: groft støv, kortvarigt store mængder opsuget materiale

Bortskaffelsesposen er ikke inkluderet i leveringsomfanget og kan bestilles ekstra, bestillingsnr. 9.989-606.0 (5 stk.).

– Vådsugning

- Sugestuds på smudsbeholder
 - Tørsugning med sikkerhedsfiltersæk:

Fint støv, asbest, kontinuerligt store mængder opsuget materiale

Maskinen er udstyret med en sikkerhedsfiltersæk med lukkeanordning, bestillingsnr. 6.904-420.0 (5 stk.).

– Vådsugning

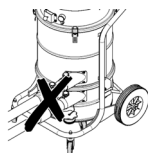

Der må ikke tilsluttes to sugeslanger til sugeren samtidigt. Den ene sugestuds skal være tæt lukket med lukkeproppen.

Ved anvendelse af bortskaffelsesposen skal den nederste sugestuds være tæt lukket.



Hvis sikkerhedsfiltersækken anvendes, skal den øverste sugestuds være tæt lukket.

Lukning af sugetilslutning

⚠ ADVARSEL

Risiko for tilskadekomst

Beskadigelse af hud, lunger og øjne på grund af finstøv

Når sugeslangen er fjernet, skal sugetilslutningen lukkes med lukkeproppen.

Figur B

1. Sæt lukkeproppen i sugetilslutningen, så den lukker præcist.
2. Skub lukkeproppen helt ind.

Kontrol af niveau i smudsbeholder

Hvis smudsbeholderen er fyldt op til den nederste kant af sugestuds på smudsbeholderen, skal den tømmes. Maskinen slukker ikke automatisk, når det maksimale påfyldningsniveau er overskredet.

1. Kontroller regelmæssigt niveauet i smudsbeholderen.

Anti-statisk-system

Statisk opladning bortledes via tilslutningsstuds med jordforbindelse. Dette forhindrer gnister og strømstød med elektrisk ledende tilbehør, der er godkendt af producenten.

Filterregistrering

Maskinen er udstyret med en elektrisk filterregistrering. Hvis det sekundære filterelement (H-filter) mangler, lyser kontrollampen "H-filter til stede" rødt. Maskinen kan ikke startes.

Obs

*Indsæt H-filteret korrekt i maskinen (se kapitel *Udskiftning af H-filteret*).*

Drift

⚠ ADVARSEL

Fare pga. sundhedsskadeligt støv

Luftvejssygdomme pga. indånding af støv. Brug ikke sugeren uden begge filterelementer, da der i så fald består sundhedsfare pga. forhøjet udledning af finstøv.

BEMÆRK

Der må ikke komme finstøv ind i maskinen

Fare for beskadigelse af sugemotoren.
Fjern aldrig hovedfilterelementet under sugningen.

Tørsugning

△ ADVARSEL

Øget støvemission på grund af forkert håndtering af sugestuderne

Luftvejssygdomme pga. indånding af støv, fejlfunktioner på maskinen

Tilslut ikke 2 sugeslanger til maskinen samtidigt. Den ene sugestuds skal være tæt lukket med lukkeproppen.

Sørg for kun at bruge bortskaftelsesposen sammen med den øverste sugestuds; ellers vil den blive suget opad under sugeprocessen.

Hvis du anvender bortskaftelsesposen, skal den nederste sugestuds være tæt lukket.

Hvis du anvender sikkerhedsfiltersækken, skal den øverste sugestuds være tæt lukket.

Obs

Maskinen kan opsuge alle typer støv indtil støvklasse H. Loven foreskriver anvendelse af en støvopsamlingspose.

Obs

Maskinen er beregnet til opsugning af tørt, ikke-brændbart støv med MAK-værdier større end eller lig med $0,1 \text{ mg/m}^3$.

1. Vælg sugetilslutning afhængigt af det opsugede materiale (se kapitlet *Valg af sugetilslutning*).
2. Indsæt bortskaftelsesposen eller sikkerhedsfiltersækken afhængigt af den valgte sugetilslutning (se kapitlet *Isætning af bortskaftelsespose/sikkerhedsfiltersæk*).

Skift fra våd- til tørsugning

BEMÆRK

Skift fra våd- til tørsugning

Fare for beskadigelse af filteret

Opsug ikke tørt støv, når filterelementet er vådt, da filteret derved kan blive tilstoppet og ubrugeligt.

1. Lad det våde filter tørre godt inden brug til tørsugning eller udskift med et tørt filter.
2. Udskift filteret ved behov.

Isætning af bortskaftelsespose/ sikkerhedsfiltersæk

1. Sørg for at sikre maskinen med parkeringsbremserne.

Figur C

2. Træk bøjlegrebet opad.
Smudsbeholderen låses op og sænkes.

Figur D

3. Tag fat i bøjlegrebet, og løft smudsbeholderen ud af maskinen.

Isætning af bortskaftelsespose

Figur E

4. Anbring bortskaftelsesposen i smudsbeholderen, og sørg for at den ligger tæt mod beholderens væg og bund.
5. Skub det øverste stykke af bortskaftelsesposen op omkring kanten på smudsbeholderen.

Isætning af sikkerhedsfiltersæk

Figur F

6. Sæt sikkerhedsfiltersækken på.

Figur G

7. Skub det øverste stykke af sikkerhedsfiltersækken op omkring kanten på smudsbeholderen.

△ ADVARSEL

Forkert håndtering ved låsning af smudsbeholderen

Fare for at komme i klemme

Hold på intet tidspunkt hænderne mellem smudsbeholderen og filterringen eller i nærheden af løftemeknikken, når låsen lukkes.

Betjen bøjlegrebet med begge hænder for at låse smudsbeholderen.

Figur H

BEMÆRK

Statisk opladning af smudsbeholderen

Antændelse af støv

Sørg for, at jordforbindelsen på chassiset har kontakt med smudsbeholderen.

8. Indsæt smudsbeholderen og lås den med bøjlegrebet.

Fjernelse af bortskaffelsespose/ sikkerhedsfiltersæk

1. Sørg for at sikre maskinen med parkeringsbremsene.
2. Fjern i givet fald sugeslangen.
3. Luk sugetilslutningen på smudsbeholderen (se kapitlet *Lukning af sugetilslutning*).

Figur C

4. Træk bøjlegrebet opad.
Smudsbeholderen låses op og sænkes.

Figur D

5. Tag fat i bøjlegrebet, og løft smudsbeholderen ud af maskinen.

Fjernelse af bortskaffelsespose

Figur I

6. Kræng bortskaffelsesposen op.
7. Luk bortskaffelsesposen tæt med kabelbåndet.
8. Tag bortskaffelsesposen ud.
9. Bortskaffelsesposen skal bortskaffes i henhold til lovbestemmelserne.

Fjernelse af sikkerhedsfiltersæk

Figur J

10. Kræng sikkerhedsfiltersækken op.

Figur K

11. Træk beskyttelsesfilmen af.
12. Luk sikkerhedsfiltersækken med den selvklæbende klap.
13. Træk sikkerhedsfiltersækken bagud, og tag den ud.

Figur L

14. Luk sugetilslutningsåbningen på sikkerhedsfiltersækken helt med lukkedækslet.

Figur M

15. Luk sikkerhedsfiltersækken med det vedhæftede kabelbånd.
16. Tag sikkerhedsfiltersækken ud af smudsbeholderen.
17. Rengør smudsbeholderen indvendigt med en fugtig klud.
18. Bortskaf sikkerhedsfiltersækken i en støvtæt pose i henhold til lovbestemmelserne.

△ ADVARSEL

Forkert håndtering ved låsning af smudsbeholderen

Fare for at komme i klemme

Hold på intet tidspunkt hænderne mellem smudsbeholderen og filterringen eller i nærheden af løftemeknikken, når låsen lukkes.

Betjen bøjlegrebet med begge hænder for at låse smudsbeholderen.

Figur H

BEMÆRK

Statisk opladning af smudsbeholderen
Antændelse af støv

Sørg for, at jordforbindelsen på chassiset har kontakt med smudsbeholderen.

19. Indsæt smudsbeholderen og lås den med bøjlegrebet.

Tilkobling af maskinen

1. Sæt netstikket i stikkontakten.
2. Tilkobl maskinen på sugeturbinens maskinkontakt.
3. Start sugeprocessen.

Aflæsning af min. volumenstrøm

På forsiden af maskinen er der indbygget et manometer, der viser sugeundertrykket inden i maskinen. Hvis det maksimale undertryk (se tabel) nås, skal hovedfilteret rengøres (se kapitlet *Rengøring af hovedfilter*). Værdien afhænger af maskinens ydelse og den anvendte sugeslange. Hvis undertrykket ikke reduceres væsentligt efter rengøringen, skal filteret udskiftes (se kapitlet *Udskiftning af hovedfilter*).

BEMÆRK

Overskridelse af det maksimale undertryk

Sugetab

Hvis den angivne værdi overskrides, falder luft hastigheden til under 20 m/s. Rengør eller udskift filteret.

Nominal diameter, sugeslange	Maksimalt undertryk
DN40	13,0 kPa (130 mbar)
DN50	8,3 kPa (83 mbar)

Rengøring af hovedfilter

Hvis det maksimale undertryk vises på manometeret (se kapitlet *Aflæsning af min. volumenstrøm*), skal hovedfilteret rengøres.

Figur N

1. Luk indsugningsåbningen eller sugeslangen under sugeprocessen.
2. Træk i filterrengøringsklappen 3-4 gange, og hold den åben i 1-2 sekunder hver gang.

Slukning af maskinen

1. Frakobl maskinen på sugeturbinens maskinkontakt.
2. Træk netstikket ud.

Efter arbejdet

Tømning af smudsbeholderen

Smudsbeholderen skal tømmes ved behov og efter brug.

Indsugningsåbningen eller sugeslangen er lukket.

1. Tilkobl maskinen på sugeturbinens maskinkontakt.
2. Rengør hovedfilteret (se kapitlet *Rengøring af hovedfilter*).
3. Frakobl maskinen på sugeturbinens maskinkontakt.
4. Sørg for at sikre maskinen med parkeringsbremsene.

Figur C

5. Træk bøjlegrebet opad.
Smudsbeholderen låses op og sænkes.

Figur D

6. Tag fat i bøjlegrebet, og løft smudsbeholderen ud af maskinen.
7. Tøm smudsbeholderen. Fjern om nødvendigt bortskaffelsesposen/sikkerhedsfiltersækken (se kapitel *Fjernelse af bortskaffelsespose/sikkerhedsfiltersæk*).

⚠ ADVARSEL

Forkert håndtering ved låsning af smudsbeholderen

Fare for at komme i klemme

Hold på intet tidspunkt hænderne mellem smudsbeholderen og filterringen eller i nærheden af løftemekanikken, når låsen lukkes.

Betjen bøjlegrebet med begge hænder for at låse smudsbeholderen.

Figur H

BEMÆRK

Statisk opladning af smudsbeholderen
Antændelse af støv

Sørg for, at jordforbindelsen på chassiset har kontakt med smudsbeholderen.

8. Indsæt smudsbeholderen og lås den med bøjlegrebet.

Rengøring af maskinen

⚠ ADVARSEL

Ukorrekt bortskaffelse af spildevand

Miljøforurening

Overhold de lokale forskrifter om behandling af spildevand.

1. Rengør maskinen indvendigt og udvendigt vha. opugning og aftørring med en fugtig klud.
Når du suger maskinen ren, skal du bruge en suger med samme eller bedre klassificering.
2. Skyl om nødvendigt tilbehøret (ikke inkluderet i leverancen) med vand og lad det tørre.

Opbevaring af maskinen

1. Rul netkablet rundt om kabelholderen.
2. Anbring maskinen i et tørt rum, og sørg for at sikre den mod brug af uvedkommende.

Transport

⚠ FORSIGTIG

Manglende overholdelse af vægten

Fare for kvæstelser og beskadigelse

Vær opmærksom på maskinens vægt ved transporten.

Smudsbeholderen er tømt.

1. Luk begge sugetilslutninger for at sikre støvfri transport (se kapitlet *Lukning af sugetilslutning*).
2. Løsn parkeringsbremsene, og skub maskinen med skubbebøjlen.
3. Tag fat i chassiset og skubbebøjlen, når du skal læsse maskinen.
4. Ved transport i køretøjer skal maskinen sikres mod at glide eller vælte.

Opbevaring

⚠ FORSIGTIG

Manglende overholdelse af vægten

Fare for kvæstelser og beskadigelse

Vær opmærksom på maskinens vægt ved opbevaring.

1. Opbevar kun maskinen indenfor.

Pleje og vedligeholdelse

△ FARE

Utilsigtet startende apparat, berøring af strømførende dele

Fare for kvæstelse, fare for stød

Sluk apparatet inden arbejde på apparatet. Træk netstikket ud.

△ FARE

Fare pga. sundhedsskadeligt støv

Luftvejssygdomme pga. indånding af støv. Bær åndedrætsværn P2 eller højere og engangsdragt ved vedligeholdelsesarbejde (f.eks. filterskift).

△ FARE

Mangelfuld filtrering

Luftvejssygdomme pga. indånding af støv. Ved hjælp af testmetoden som specificeret i EN 60 335-2-69 22.AA.201.2 kan det kontrolleres, hvor effektiv filtreringen af maskinen er. Denne test skal udføres mindst en gang om året eller hyppigere, hvis det er specificeret således i de nationale krav. Gentag testen med et nyt filter, hvis testresultatet er negativt.

△ ADVARSEL

Fare pga. sundhedsskadeligt støv

Luftvejssygdomme pga. indånding af støv. Sikkerhedsudstyr til forebyggelse af farer skal kontrolleres mindst en gang om året af producenten eller en uddannet person med henblik på sikkerhedsteknisk fejlfri funktion, f.eks. maskinens tæthed, skader på filteret, kontrolanordningernes funktion.

BEMÆRK

Silikoneholdige plejemidler

Kunststofdele kan blive angrebet.

Brug ikke silikoneholdige plejemidler til rengøringen.

Obs

Sugere i støvklasse H skal serviceres efter behov, men mindst en gang om året, evt. reparerer og kontrolleres af en ekspert (kvalifikation i henhold til TRGS 519 nr. 5.3, punkt 2). På anmodning skal du forelægge testresultatet.

Støvfjernende maskiner er sikkerhedsudstyr, der skal forebygge eller afværge farer i henhold til BGV A1.

- Ved vedligeholdelse udført af brugeren skal maskinen skilles ad, rengøres og vedligeholdes, såvidt det kan udføres, uden at der i den forbindelse opstår fare for vedligeholdelsespersonalet og andre personer. Træf passende sikkerhedsforanstaltninger, herunder afgiftning, inden komponenter skilles ad, forberedelse til filterret tvangsudluftning på stedet, hvor maskinen skal skilles ad, rengøring af vedligeholdelsesområdet og beskyttelse af det pågældende personale.
- Maskinens yderside bør afgiftes og tørres af ved hjælp af støvsugning eller behandles med tætningsmiddel, før den fjernes fra fareområdet. Alle maskindele skal anses som forurenede, hvis de fjernes fra fareområdet. Der skal træffes egnede foranstaltninger for at undgå spredning af støv.
- Ved vedligeholdelses- og reparationsarbejder skal alle forurenede genstande, som ikke kan rengøres på tilfredsstillende vis, smides ud. Sådanne genstande skal bortskaffes i tætte poser i overensstemmelse med de gældende bestemmelser for bortskaffelse af affald af denne art.
- Indsugningsstudserne skal lukkes med lukkepropperne i forbindelse med transport og vedligeholdelse af maskinen.
 1. Vær opmærksom på, at du selv kan udføre mindre vedligeholdelses- og plejearbejde.
 2. Rengør maskinens overflade og beholderens inderside regelmæssigt med en fugtig klud.
 3. Udfør en regelmæssig visuel kontrol for tilstopning af slangerne.

Kontrol- og vedligeholdelsesarbejde

Få udført en regelmæssig kontrol af maskinen iht. lovgiverens pågældende nationale forskrifter til forebyggelse af ulykker. Vedligeholdelsesarbejde skal udføres af en sagkyndig person på regelmæssige tidspunkter iht. producentens angivelser, og i den forbindelse skal de eksisterende bestemmelser og sikkerhedskrav overhol-

des. Arbejde på el-anlægget må kun udføres af en autoriseret elektriker. Ved spørgsmål kontaktes KÄRCHER filialen.

Udskiftning af hovedfilter

△ FARE

Fare pga. sundhedsskadeligt støv

Luftvejssygdomme pga. indånding af støv. Opsamlet støv skal transporteres i støvtætte beholdere. Omfyldning er ikke tilladt.

Støvopsamlere må kun bortskaffes af uddannede personer.

Bortskaffelsen af asbestholdigt affald skal foretages i overensstemmelse med forskrifterne og reglerne for bortskaffelse af affald.

△ ADVARSEL

Fare pga. sundhedsskadeligt støv

Luftvejssygdomme pga. indånding af støv. Genbrug ikke hovedfilterelementet, når det er fjernet fra maskinen.

Fast monterede filtre må kun udskiftes af en specialist i egnede områder, f.eks. på såkaldte dekontamineringsstationer.

1. Sørg for at sikre maskinen med parkeringsbremsene.
2. Sluk maskinen på maskinkontakten.
3. Træk netstikket ud.
4. Lås sugehovedet op og fjern det.
5. Fjern det forurenede hovedfilter.
6. Efter udtagningen fra maskinen skal du straks anbringe det forurenede hovedfilter i en pose og lukke posen tæt.
7. Bortskaf det forurenede hovedfilter i overensstemmelse med de lovmæssige krav.
8. Kontroller pakningen for beskadigelser.
9. Fjern evt. snavs på renluftsiden.
10. Indsæt det nye hovedfilter i omvendt rækkefølge. Sørg for, at filterets nedholder befinder sig midt i filterlommerne.
11. Sæt sugehoved på, og lås det fast.

Udskiftning af H-filteret

1. Sørg for at sikre maskinen med parkeringsbremsene.
2. Sluk maskinen på maskinkontakten.
3. Træk netstikket ud.

Figur O

4. Lås sugehovedet op og løft det en smule.

5. Løsn sekskantskruen mod uret med et passende værktøj.
6. Fjern pakningerne og det forurenede H-filter fra sugehovedet.
7. Efter udtagningen fra maskinen skal du straks anbringe det forurenede H-filter i en pose og lukke posen tæt.
8. Bortskaf det forurenede H-filter i overensstemmelse med de lovmæssige krav.
9. Fjern evt. snavs på renluftsiden.
10. Indsæt det nye H-filter i omvendt rækkefølge. Sørg for, at pakningerne sidder korrekt.
11. Påfør et passende middel (f.eks. Loctite 243) på sekskantskruens gevind, så den ikke løsner sig.
12. Spænd sekskantskruen fast med uret.
13. Sæt sugehoved på, og lås det fast.

Udskiftning af bortskaffelsesposen

1. Sørg for at sikre maskinen med parkeringsbremsene.

Figur C

2. Træk bøjlegrebet opad. Smudsbeholderen låses op og sænkes.

Figur D

3. Tag fat i bøjlegrebet, og løft smudsbeholderen ud af maskinen.

Figur I

4. Kræng bortskaffelsesposen op.
5. Luk bortskaffelsesposen tæt med kabelbåndet.
6. Tag bortskaffelseesposen ud.
7. Bortskaffelsesposen skal bortskaffes i henhold til lovbestemmelserne.

Figur E

8. Indsæt den nye bortskaffelsespose i smudsbeholderen, og sørg for, at den ligger op mod beholdervæggen og beholderens bund.
9. Skub det øverste stykke af bortskaffelsesposen op omkring kanten på smudsbeholderen.

△ ADVARSEL

Forkert håndtering ved låsning af smudsbeholderen

Fare for at komme i klemme

Hold på intet tidspunkt hænderne mellem smudsbeholderen og filterringen eller i

*nærheden af løftemekanikken, når låsen lukkes.
Betjen bøjlegrebet med begge hænder for at låse smudsbeholderen.*

Figur H

BEMÆRK

Statisk opladning af smudsbeholderen

Antændelse af støv

Sørg for, at jordforbindelsen på chassiset har kontakt med smudsbeholderen.

10. Indsæt smudsbeholderen og lås den med bøjlegrebet.

Udskiftning af sikkerhedsfiltersæk

△ FARE

Fare pga. sundhedsskadeligt støv

Luftvejssygdomme pga. indånding af støv. Opsamlet støv skal transporteres i støvtætte beholdere. Omfyldning er ikke tilladt.

Støvopsamlere må kun bortskaffes af uddannede personer.

Bortskaffelsen af asbestholdigt affald skal foretages i overensstemmelse med forskrifterne og reglerne for bortskaffelse af affald.

1. Sørg for at sikre maskinen med parkeringsbremsene.
2. Fjern sugeslangen.
3. Luk sugetilslutningen på smudsbeholderen (se kapitlet *Valg af sugetilslutning*).

Figur C

4. Træk bøjlegrebet opad.
Smudsbeholderen låses op og sænkes.

Figur D

5. Tag fat i bøjlegrebet, og løft smudsbeholderen ud af maskinen.

Figur J

6. Kræng sikkerhedsfiltersækken op.

Figur K

7. Træk beskyttelsesfilmen af.
8. Luk sikkerhedsfiltersækken med den selvkøbende klap.
9. Træk sikkerhedsfiltersækken bagud, og tag den ud.

Figur L

10. Luk sugetilslutningsåbningen på sikkerhedsfiltersækken helt med lukkedækslet.

Figur M

11. Luk sikkerhedsfiltersækken med det vedhæftede kabelbånd.
12. Tag sikkerhedsfiltersækken ud af smudsbeholderen.
13. Rengør smudsbeholderen indvendigt med en fugtig klud.
14. Bortskaf sikkerhedsfiltersækken i en støvtæt pose i henhold til lovbestemmelserne.

Figur F

15. Sæt den nye sikkerhedsfiltersæk på.

Figur G

16. Skub det øverste stykke af sikkerhedsfiltersækken op omkring kanten på smudsbeholderen.

△ ADVARSEL

Forkert håndtering ved låsning af smudsbeholderen

Fare for at komme i klemme

Hold på intet tidspunkt hænderne mellem smudsbeholderen og filterringen eller i nærheden af løftemekanikken, når låsen lukkes.

Betjen bøjlegrebet med begge hænder for at låse smudsbeholderen.

Figur H

BEMÆRK

Statisk opladning af smudsbeholderen

Antændelse af støv

Sørg for, at jordforbindelsen på chassiset har kontakt med smudsbeholderen.

17. Indsæt smudsbeholderen og lås den med bøjlegrebet.

Hjælp ved fejl

△ FARE

Utilsigtet tænding af maskinen / Elektrisk stød

Utilsigtet tænding af sugemotoren kan medføre kvæstelser. Spænding i elektriske dele kan føre til strømstød.

Sluk maskinen, inden alt arbejde på maskinen, og træk netstikket ud.

Lad alle kontroller og arbejde på elektriske dele udføre af en fagmand.

Obs

Hvis der opstår en fejl, skal maskinen omgående slukkes. Fejlen skal udbedres, inden maskinen tages i brug igen.

Hvis fejlen ikke kan afhjælpes, skal maskinen kontrolleres af kundeservice.

Sugeturbine kører ikke

1. Kontrollér stikdåsen og strømforsynings sikring.
2. Kontroller maskinens netkabel og netstik.
3. Tænd maskinen.

Sugekraft aftager

1. Luk den åbne sugetilslutning (se kapitlet *Lukning af sugetilslutning*).
2. Fjern blokeringerne fra sugedysen, sugerøret eller sugeslangen.
3. Udskift den fyldte bortskaffelsespose (se kapitlet *Udskiftning af bortskaffelsesposen*).
4. Udskift den fyldte sikkerhedsfiltersæk (se kapitlet *Udskiftning af sikkerhedsfiltersæk*).
5. Kontroller, om sugehovedet og smudsbeholderen er korrekt monteret.
6. Rengør hovedfilteret (se kapitlet *Rengøring af hovedfilter*).
7. Kontroller, og korriger evt. filterets placering.
8. Udskift hovedfilteret (se kapitlet *Udskiftning af hovedfilter*).

Støvudslip ved sugning

1. Kontroller, og korriger evt. filterets placering.
2. Rengør hovedfilteret (se kapitlet *Rengøring af hovedfilter*).
3. Udskift hovedfilteret (se kapitlet *Udskiftning af hovedfilter*).

Bortskaffelse

Maskinen skal bortskaffes i henhold til lovbestemmelserne, når levetiden er udløbet.

Garanti

I det enkelte lande gælder de garantibetingelser, der er fastsat af vore salgsselskab. Eventuelle fejl ved maskinen udbedres gratis inden for garantien, såfremt fejlen kan tilskrives en materiale- eller produktionsfejl. Hvis du ønsker at gøre garantien gældende, bedes du henvende dig til din forhandler eller nærmeste kundeservicecenter medbringende kvittering for købet. (Se adressen på bagsiden)

Tekniske data

Elektrisk tilslutning

Netspænding	V	220-240
Fase	~	1
Netfrekvens	Hz	50-60
Nominel effekt	W	1200
Maksimal ydelse	W	1350
Kapslingsklasse		IP64
Beskyttelsesklasse		I

Mål og vægt

Typisk driftsvægt	kg	61,2
Længde x bredde x højde	mm	645 x 655 x 1140

Effektivt hovedfilterareal	m ²	1,5
----------------------------	----------------	-----

Effektivt H-filterareal	m ²	1,6
-------------------------	----------------	-----

Omgivelsesbetingelser

Omgivelsestemperatur	°C	-10<Ta<40
----------------------	----	-----------

Opbevaringstemperatur	°C	-10-40
-----------------------	----	--------

Effektdata maskine

Beholdervolumen	l	40
-----------------	---	----

Vakuum (maks.)	kPa	24,9
----------------	-----	------

Maks. volumenstrøm med sugeslange DN50, L=3,0 m / L=5,0 m	m ³ /h	205 / 190
---	-------------------	-----------

Maks. volumenstrøm med sugeslange DN40, L=3,0 m / L=5,0 m	m ³ /h	175/ 165
---	-------------------	----------

Tilslutning til sugeslange	NW	DN70
----------------------------	----	------

Nominel diameter, sugeslange		DN40/ 50
------------------------------	--	----------

Hovedfilter bestillingsnummer		9.990-222.0
-------------------------------	--	-------------

H-filter bestillingsnummer		9.993-005.0
----------------------------	--	-------------

Beregnete værdier iht. EN 60335-2-69

Hånd-arm-vibrationsværdi	m/s ²	<2,5
--------------------------	------------------	------

Usikkerhed K	m/s ²	1
--------------	------------------	---

Lydtryksniveau L _{pA}	dB(A)	73
--------------------------------	-------	----

Usikkerhed K _{pA}	dB(A)	2
----------------------------	-------	---

Netkabel		
Type		H07R N-F 3G1,5 mm ²
Delnummer		6.650- 035.0
Kabellængde	m	10

Der tages forbehold for tekniske ændringer.

EU-overensstemmelseserklæring

Hermed erklærer vi, at nedenstående maskine på grund af sin udformning og konstruktion i den udførelse, i hvilken den sælges af os, overholder EU-direktivernes relevante, grundlæggende sikkerheds- og sundhedsmæssige krav. Hvis maskinen ændres uden aftale med os, mister denne attest sin gyldighed.

Produkt: Tørsuger

Type: 9.990-xxx

Relevante EU-direktiver

2006/42/EF (+2009/127/EF)

2014/30/EU

2011/65/EU

2014/34/EU

Anvendte harmoniserede standarder

EN 60335-1

EN 60335-2-69

EN 55014-1: 2017 + A11: 2020

EN 55014-2: 2015

EN IEC 61000-3-2: 2019

EN 61000-3-3: 2013 + A1: 2019

EN 61000-3-11: 2000

EN 62233: 2008

EN IEC 63000: 2018

EN 60079-0: 2018

EN 60079-31: 2014

Anvendte nationale standarder

-

Betegnelse



II 3D Ex tc IIIC T125°C Dc

Underskriverne handler på forretningsledelsens vegne og med dennes fuldmagt.

M. Pfister

Administrerende partner

M. Pfister

Kärcher Industrial Vacuuming GmbH

Robert-Bosch-Straße 4-8

73550 Waldstetten (Germany)

Tlf.: +49 7171 94888-0

Fax: +49 7171 94888-528

Waldstetten, 22/ 09/ 01

Sisukord

Üldjuhised	163
Ohutusjuhised	164
Sihtotstarbeline kasutamine	164
Keskonnakaitse	165
Tarvikud ja varuosad	165
Tarnekomplekt.....	165
Seadme kirjeldus.....	166
Seadmel olevad sümbolid	166
Kasutuselevõtt.....	166
Käitamine	168
Transport	170
Ladustamine.....	170
Korrashoid ja hooldus	171
Abi rikete korral	173
Utiliseerimine.....	174
Garantii.....	174
Tehnilised andmed	174
EL vastavusdeklaratsioon	175

Üldjuhised



Lugege enne oma seadme esmakordset kasutamist seda kasutusjuhendit, toimige selle järgi ja hoidke see hilisemaks kasutamiseks või järgmise omaniku jaoks alles.

- Enne esmakordset kasutuselevõttu lugege tingimata ohutusjuhiseid nr 5.956-249.0.
- Kasutusjuhendi ja ohutusjuhiste eiramisel võivad tekkida kahjustused seadmel ja ohud operaatorile ning teistele inimestele.

- Informeerige transpordikahjude korral kohe edasimüüjat.

Ohutusjuhised

Ohuastmed

△ OHT

- Viide vahetult ähvardavale ohule, mis võib põhjustada raskeid kehavigastusi või lõppeda surmaga.

△ HOIATUS

- Viide võimalikule ohtlikule olukorrale, mis võib põhjustada raskeid kehavigastusi või lõppeda surmaga.

△ ETTEVAATUS

- Viide võimalikule ohtlikule olukorrale, mis võib põhjustada kergeid vigastusi.

TÄHELEPANU

- Viide võimalikule ohtlikule olukorrale, mis võib põhjustada varakahjusid.

Üldised ohutusjuhised

△ **OHT** • Seadme ning ainete kasutamine, mille jaoks seda kasutada tuleb, sealhulgas kokkukogutud materjali kõrvaldamise ohutu menetluse kasutamine ainult koolitatud personali kaudu. • Kui hoiatõhk juhitakse ruumi tagasi, peab ruumis olema piisav õhuvahetusmäär L . Nõutavast piirväärtusest kinnipidamiseks tohib tagasi juhitav mahtvool olla maksimaalselt 50% värske õhu mahust (ruumi maht V_R x õhuvahetusmäär L_W). Ilma spetsiaalse ventilatsioonimeetmeta kehtib: $L_W = 1h^{-1}$. • See seade sisaldab tervist ohustavat tolmu.

Tühjendus- ja hooldustoiminguid, sealhulgas tolmuoti kõrvaldamist, tohivad teostada ainult erialaspetsialistid, kes kannavad vastavat kaitsevarustust. • Imege ainult koos kõigi filtrielementidega, sest muidu kahjustub imemootor ja tekib oht tervisele peentolmu suurenenud väljapääsu tõttu.

• Järgige rakendatavaid ohutusalasid sätteid, mis on asjakohased käsitlevatele materjalidele. • Järgige imetavate materjalide ohutusalasid sätteid. Asjatundliku / asjatundmatu käituse korral võivad seadme osad kuumeneda kuni temperatuurini 125 °C. • Tootja poolt lubatud tarvik on elektrit juhtiv. Ärge kasutage teisi tarvikuid.

- Pikenduskaabli kasutamine ei ole lubatud.

△ **HOIATUS** • Seadet ei tohi kasutada ega hoida väljas või välitingimustes. • Vajutage seadme kindla seisuasendi jaoks seisupidurit juhrullil. Lahtise seisupiduri puhul võib seade kontrollimatult liikuma hakata. • Seade ei sobi põlemisvõimeliste vedelike (süttiv, kergesti süttiv, äärmiselt süttiv ohtlike ainete direktiivi 67/548/EMÜ järgi) (leekpunkt alla 55 °C) ning põlemisvõimeliste tolmude ja põlemisvõimeliste vedelike segude sisseimemiseks. • Seade ei ole ette nähtud tolmu imamiseks ülimaldala minimaalse süüteeenergiaga ($ME < 1$ mJ), näiteks: tooner, süsinikvõrk, alumiiniumipulber, pliihape. • Seade ei sobi hõõgumistemperatuuriga ≤ 190 °C süüteallikate ja tolmude sisseimemiseks. • Kontrollige enne iga käikuvõtmist, kas järgmised potentsiaaliühtlustusjuhtmed (maandusjuht) on külgeühendatud.

△ **ETTEVAATUS** • Lülitage pikematel käituspausidel ja vastavalt vajadusele seade seadmelülitist välja ja tõmmake võrgupistik pistikupesast välja. • Seadme tohib sisse pista ainult väljaspool tsooni 22.

Märkus • Pange tähele, et tolmu suhtes, mille süttimisenergia on alla 1 mJ, võivad kehtida täiendavad eeskirjad.

Käitumine hädaolukorras

△ OHT

Vigastuste ja kahjustuste oht lühise või muu elektririkke korral

Elektrilöögi oht, põletusoht

Lülitage seade välja ja eemaldage võrgupistik pesast.

Käitumine filtri purunemise/lekke korral:

1. Lülitage seade kohe välja.
Seadet ei tohi edasi käitada.
2. Vahetage filter.

Sihotstarbeline kasutamine

Seade on ette nähtud:

- kuivade mittetuleohtlike terviseohtlike ladestunud tolmude imemiseks; tolmuklass H vastavalt standardile EN 60335-2-69

- Tolmugruppide IIIC, IIIB ja IIIA tolmu de imemine
- Põlemisvõimeliste tolmu de imemine tsoonis 22
- Niiskete ainete imemine
- tööstuslikuks kasutamiseks, nt lao- ja tootmisaladel
- Kasutamine mitme päeva jooksul
- Tööstuslikke tolmuimejaid ja kaasas-kantavaid tolmuemaldej vastavalt TRGS 519 lisale 7,1 võib kasutada järg-miste rakenduste jaoks:

1. Madala ekspositsiooniga tegevused vastavalt TRGS 519 numbrile 2.8 sule-tud ruumides või väikesemahuliste töö-de korral vastavalt TRGS 519 numbrile 2.10.

2. Puhastustööd. Asbestiimurite kohta kehtivad Saksamaa Liitvabariigis TRGS 519 regulatsioonid (tehnilised reeglid ohtlike ainete kohta).

- Pärast asbestiimurite kasutamist pitsee-ritud piirkonnas TRGS 519 tähenduses ei tohi asbestiimurit enam nn valgel alal kasutada. Erandid on lubatud ainult siis, kui asbestiimur on eelnevalt asjatundja poolt vastavalt TRGS 519 nr 2.7 täieli-kult (st mitte ainult välisest, vaid ka nt jahutusruum, elektriliste käitusvahendite paigaldusruumid, käitusvahendid ise jne) dekontamineeritud. See peab ole-ma asjatundja poolt kirjalikult fikseeritud ja allkirjastatud.

Iga muud kasutust loetakse asjatundma-tuks.

Seade ei ole ette nähtud:

- Süüteallikate ja tolmu de imemine hõõ-gumistemperatuuriga $\leq 190\text{ }^{\circ}\text{C}$
- Plahvatusohtlike või samaväärsete ai-nete imemine Saksamaa lõhkematerjali-seaduse §1 SprengG tähenduses, plahvatusohtlike auru-õhu segude, sa-muti Al- ja Mg-tolmu de imemine
- Põlemisvõimeliste vedelike (süttiv, ker-gesti süttiv, äärmiselt süttiv ohtlike aine-te direktiivi 67/548/EMÜ järgi) (leekpunkt alla $55\text{ }^{\circ}\text{C}$) ning põlemisvõi-meliste tolmu de ja põlemisvõimeliste ve-delike segude sisseimemiseks

- Magneesiumitolmu või pulbri imemine
 - Põlemisvõimeliste vedelike ja põlemis-võimelise tolmu segude imemine
 - Hõõguvate või kuumade osakeste ime-mine, vastasel juhul võib see põhjustada tulekahju või plahvatuse
 - Ühendus tolmu tekitava masinaga
- Seadme laitmatu talitlus tagatakse ainult imivooliku nimilaiustega DN40 ja DN50.

Keskkonnakaitse



Pakkematerjalid on taaskasutatavad. Palun utiliseerige pakendid keskkon-nasäästlikult.



Elektrilised ja elektroonilised seadmed sisaldavad väärtuslikke taaskasutata-vaid materjale ja sageli koostisosi na-gu patareid, akud või õli, mis võivad vale ümberkäimise või vale utiliseerimise korral kujutada potentsiaalset ohtu inimeste tervi-sele ja keskkonnale. Seadme nõuetekoha-seks käitamiseks on neid koostisosi siiski vaja. Selle sümboliga tähistatud seadmeid ei tohi utiliseerida koos olmeprügiga.

Juhised koostisainete kohta (REACH)

Kehtiva teabe koostisainete kohta leiate aadressilt: www.kaercher.de/REACH

Tarvikud ja varuosad

△ OHT

Plahvatusoht heakskiitmata tarvikute tõttu

Kasutage tüübil 22 ainult tootja poolt heakskiidetud ja Ex-kleebisega märgista-tud tarvikuid.

Kasutage ainult originaaltarvikuid ja origi-naalvaruosi, mis tagavad seadme ohutu ja häireteta käituse.

Tarvikute ja varuosade kohta leiate teavet aadressilt www.kaercher.com.

Märkus

Tarvikud ei kuulu tarnekomplekti. Tarvikud tuleb sõltuvalt rakendusest eraldi tellida.

Tarnekomplekt

Lahtipakkimisel kontrollige, kas pakendi si-su on täielik. Transpordikahjustuste korral teavitage oma edasimüüjat.

Seadme kirjeldus

Jooniseid vt graafika leheküljelt

Joonis A

- ① Seisupiduriga juhtrull
- ② Mustusemahuti
- ③ Mustusemahuti sulgemiskork
- ④ Filtrirõnga sulgemiskork
- ⑤ Vaherõnga lukustus
- ⑥ Filtripuhastus
- ⑦ Manomeeter
- ⑧ Imiturbiini seadmelüliti
- ⑨ H-filtri märgulamp olemas
- ⑩ Imipea
- ⑪ Filter
- ⑫ Tihendirõngas
- ⑬ Filtri allhoidja
- ⑭ Võrgukaabel
- ⑮ Tüübisilt
- ⑯ Kandekäepide
- ⑰ Kandekäepide
- ⑱ Mustusemahuti kaarkäepide
- ⑲ Tõukesang
- ⑳ Filtrirõngas
- ㉑ Filtrirõnga imiotsak
- ㉒ Mustusemahuti imiotsak
- ㉓ Alusraam

Seadmel olevad sümbolid



Seade sobib kuni tolmuklassini H klassifitseeritud tolmu imemiseks.

WARNING: See seade sisaldab tervist ohustavaid tolme. Tühjendada ja hooldada, sealhulgas tolmu kotti eemaldada tohib ainult sobivat isikukaitsevarustust kandev spetsialist. Ärge lülitage sisse enne kui kogu filtersüsteem on installeeritud ja mahtvoolu kontrolli funktsioon on üle kontrollitud.



DN 40	MAX	XX,X kPa/ XX,X mbar
DN 50	MAX	XX,X kPa/ XX,X mbar
DN 70	MAX	XX,X kPa/ XX,X mbar

Kleebis näitab max alarõhu väärtusi kasutatud imivooliku ristlõike suhtes. Aktuaalset väärtust saab lugeda manomeetrilt. Selle seadme kohta kehtivate väärtuste kohta vt peatükki *Minimaalse vooluhulga vaatamine*. Kui väärtust ei saavutata, tuleb filter puhastada (vt peatükki *Põhifiltri puhastamine*) või asendada (vt peatükki *Põhifiltri vahetamine*). Imivooliku erinevad ristlõiked võimaldavad kohandamist tarvikuosade erinevatele ühendusristlõigetele.



Ärge imege sisse süüteallikaid! Sobib tolmu plahvatusklasside põlemisvõimeliste tolmu imemiseks tsoonis 22.



Jäätmekott
(tellimisnr 9 989-606.0)



Turvafiltrikott
(tellimisnr 6 904-420.0)



Peafilter
(tellimisnr 9.990-222.0)



H14-filter
(tellimisnr 9.993-005.0)

Kasutuselevõtt

△ HOIATUS

Oht tervist kahjustava tolmu tõttu

Hingamisteede haigused tolmu sissehingamise tõttu.

Ärge imege filterelemendita, kuna midu tekib oht tervisele peentolmu suurenenud väljapääsu tõttu.

TÄHELEPANU

Filtrielemendi puudumine

Imemismootori kahjustamine

Ärge imege ilma filtrielemendita.

1. Pange seade tööpositsiooni.

- Kindlustage seade seisupiduritega.
- Tehke kindlaks, et imipea on nõuetekohaselt peale pandud.
- Ühendage imivoolik (ei kuulu tarnekomplekti) valitud imiühendusega (vt peatükki *Imiühenduse valimine*).
- Sulgege teine imiotsak tihedalt sulgemiskorgiga (vt peatükki *Imiühenduse sulgemine*).
- Kontrollige mustusemahuti täitetaset (vt peatükki *Mustusemahuti täitetaseme kontrollimine*).
- Tühjendage vajaduse korral mustusemahuti (vt peatükki *Mustusemahuti tühjendamine*).
- Enne kuivaks imemist paigaldage olenevalt rakendusest jäätmekott või turvafiltri kott (vt peatükki *Kuivpuhastus*)
- Ühendage soovitud tarkiv (ei kuulu tarnekomplekti) imivooliku otsa.

Imiühenduse valimine

Imivooliku saab olenevalt rakendusest ühendada 2 erineva imiotsakuga.

- Filtrirõnga imiotsak
 - Kuivpuhastus koos jäätmekotiga: jäme tolm, suur kogus imemismaterjali lühikese ajaga
 Jäätmekott ei kuulu tarnekomplekti ja seda saab tellida täiendavalt, tellimisnr 9.989-606.0 (5 tk).
 - Märgpuhastus
- Mustusemahuti imiotsak
 - Kuivpuhastus turvafiltrikotiga: peentolm, asbest, pidevalt suures koguses imemismaterjali
 Seade on varustatud sulgurkaanega turvafiltrikotiga, tellimisnr 6.904-420.0 (5 tk).
 - Märgpuhastus

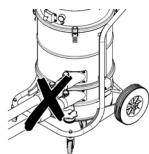

Tolmuimejaga ei tohi korraga ühendada kahte imivoolikut. Üks imiotsak peab olema sulgemiskorgiga tihedalt suletud.



Jäätmekoti kasutamisel peab alumine imiotsak olema tihedalt suletud.



Turvafiltrikoti kasutamisel peab ülemine imiotsak olema tihedalt suletud.

Imiühenduse sulgemine

△ HOIATUS

Vigastusohu

Naha, kopsu ja silmade kahjustus peentolmu tõttu

Pärast imivooliku eemaldamist tuleb imiühendus sulgemiskorgiga sulgeda.

Joonis B

- Pange sulgemiskork täpselt imiühendusse.
- Lükake sulgemiskork lõpuni sisse.

Mustusemahuti täitetaseme kontrollimine

Kui mustusemahuti on täidetud mustusemahuti imiotsaku alumise servani, tuleb see tühjendada. Seade ei lülitu maksimaalse täitetaseme ületamisel automaatselt välja.

- Kontrollige regulaarselt mustusemahuti täitetaset.

Staatikavastane süsteem

Maandatud ühendusotsakute kaudu juhitakse staatilised laengud eemale. See hoiab ära sädemete tekkimise ja elektrilöögid tootja poolt heakskiidetud elektrit juhtivate tarvikutega.

Filtrituvastussüsteem

Seade on varustatud elektrilise filtrituvastussüsteemiga. Kui sekundaarne filtrielement (H-filter) puudub, põleb märgulamp „H-filter olemas“ punaselt. Seadet ei saa käivitada.

Märkus

*Asetage H-filter korrektselt seadmesse (vt peatükki *H-filtri vahetamine*).*

Käitamine

△ HOIATUS

Oht tervist kahjustava tolmu tõttu
Hingamisteede haigused tolmu sissehingamise tõttu.

Imemisel peavad mõlemad filterelemendid olema paigaldatud, sest muidu võib peentolmu rohke väljumise tõttu tervis kahjustuda.

TÄHELEPANU

Oht peentolmu tõttu

Imemootori kahjustusohu.

Ärge eemaldage imemisel kunagi peamist filterelementi.

Kuivpuhastus

△ HOIATUS

Suurenenud tolmuheide imiotsakute asjatundmatu käsitlemise tõttu

Tolmu sissehingamisest tingitud hingamisteede haigused, seadme talitlushäired
Ärge ühendage seadmega korraka 2 imivoolikut. Üks imiotsak peab olema sulgemiskorgiga tihedalt suletud.

Kasutage jäätmekotti kindlasti ainult koos ülemise imiotsakuga, vastasel juhul imetakse see imemisprotsessi ajal ülespoole.

Jäätmekoti kasutamisel peab alumine imiotsak olema tihedalt suletud.

Turvafiltrikoti kasutamisel peab ülemine imiotsak olema tihedalt suletud.

Märkus

Selle seadmega saab imeda igat liiki tolme kuni tolmuklassini H. Tolmukoti kasutamine on seadusega kindlaks määratud.

Märkus

Seade sobib kuivade, põlemisvõimeliste tolmuheide imemiseks, mille MAC-väärtused on suurem võrdsed $0,1 \text{ mg/m}^3$.

1. Valige imiühendus sõltuvalt imemismaterjalist (vt peatükki *Imiühenduse valimine*).
2. Paigaldage olenevalt valitud imiühendusest jäätmekott või turvafiltrikott (vt peatükki *Jäätmekoti/turvafiltrikoti paigaldamine*).

Ümberlülitamine märgpuhastuselt kuivpuhastusele

TÄHELEPANU

Märgpuhastuse lülitamine kuivpuhastusele

Filteri kahjustusohu

Ärge imege märja filterelemendi puhul kuiva tolmu sisse, kuna see ummistab filteri ja võib selle muuta kasutuskõlbatuks.

1. Laske märjal filtril enne kuivpuhastuseks kasutamist hästi ära kuivada või asendage kuiva filtriga.
2. Vajaduse korral vahetage filtrit.

Jäätmekoti/turvafiltrikoti paigaldamine

1. Kindlustage seade seisupiduritega.

Joonis C

2. Tõmmake kaarkäepide üles. Mustusemahuti vabastatakse ja langetatakse.

Joonis D

3. Tõmmake mustusemahuti kaarkäepideme abil seadmest välja.

Jäätmekoti paigaldamine

Joonis E

4. Paigaldage jäätmekott mustusemahutisse ja seadke hoolikalt vastu mahuti seinna ja põhja.
5. Pöörake jäätmekoti serv üle mustusemahuti serva väljapoole.

Turvafiltrikoti paigaldamine

Joonis F

6. Pange turvafiltrikott peale.

Joonis G

7. Pöörake turvafiltrikoti serv üle mustusemahuti serva väljapoole.

△ HOIATUS

Mustusemahuti asjatundmatu lukustamine

Muljumisoht

Ärge hoidke lukustamise ajal käsi mingil juhul mustusemahuti ja filtrirõnga vahel ega pange neid tõstemehhanismi lähedusse. Lukustage mustusemahuti, vajutades mõlema käega kaarkäepidet.

Joonis H

TÄHELEPANU

Mustusemahuti staatiline laeng

Tolmude süttimine

Veenduge, et alusraami maandus oleks mustusemahutiga kontaktis.

8. Paigaldage mustusemahuti ja lukustage kaarkäepidemega.

Jäätmekoti/turvafiltrikoti eemaldamine

1. Kindlustage seade seisupiduritega.
2. Vajaduse korral eemaldage imivoolik.
3. Sulgege mustusemahuti imiühendus (vt peatükki *Imiühenduse sulgemine*).

Joonis C

4. Tõmmake kaarkäepide üles.
Mustusemahuti vabastatakse ja langetatakse.

Joonis D

5. Tõmmake mustusemahuti kaarkäepideme abil seadmest välja.

Jäätmekoti eemaldamine

Joonis I

6. Pöörake jäätmekoti serv üles.
7. Sulgege jäätmekott tihedalt kaablisidemega.
8. Võtke jäätmekott välja.
9. Utiliseerige jäätmekott vastavalt seadusesätetele.

Turvafiltrikoti eemaldamine

Joonis J

10. Pöörake turvafiltrikoti serv üles.

Joonis K

11. Eemaldage kaitsekile.
12. Sulgege turvafiltrikott iseklepuva klapi-ga.
13. Tõmmake turvafiltrikott tahapoole välja.

Joonis L

14. Tihendage turvafiltrikoti imiühenduse ava tihedalt sulgurkaanega.

Joonis M

15. Sulgege turvafiltrikott tugevalt paigaldatud kaablisidemega.
16. Eemaldage mustusemahutist turvafiltrikott.
17. Puhastage mustusemahutit seest niiske lapiga.
18. Utiliseerige turvafiltrikott tolmutihedalt suletud kotis vastavalt seadusesätetele.

△ HOIATUS

Mustusemahuti asjatundmatu lukustamine

Muljumisoht

Ärge hoidke lukustamise ajal käsi mingil juhul mustusemahuti ja filtrirõnga vahel ega pange neid tõstemehhanismi lähedusse.

Lukustage mustusemahuti, vajutades mõlema käega kaarkäepidete.

Joonis H

TÄHELEPANU

Mustusemahuti staatiline laeng

Tolmude süttimine

Veenduge, et alusraami maandus oleks mustusemahutiga kontaktis.

19. Paigaldage mustusemahuti ja lukustage kaarkäepidemega.

Seadme sisselülitamine

1. Pistke võrgupistik pistikupessa.
2. Lülitage seade imiturbiini seadmelülitist sisse.
3. Alustage imemisprotsessi.

Minimaalse vooluhulga vaatamine

Seadme esiküljele on paigaldatud manomeeter, mis näitab imemise alarõhku seadmes. Maksimaalse alarõhu (vt tabelit) saavutamisel tuleb põhifilter puhastada (vt peatükki *Põhifiltri puhastamine*). See väärtus sõltub seadme võimsusest ja kasutatavast imivoolikust. Kui puhastamine vaakumit oluliselt ei suurenda, tuleb filter välja vahetada (vt peatükki *Põhifiltri vahetamine*).

TÄHELEPANU

Maksimaalse alarõhu ületamine

Imemisvõime kaotus

Näidatud väärtuse ületamisel langeb õhu kiirus alla 20 m/s. Puhastage filter või vahetage välja.

Imivooliku nimiläbimõõt	Maksimaalne alarõhk
DN40	13,0 kPa (130 mbar)
DN50	8,3 kPa (83 mbar)

Põhifiltri puhastamine

Kui manomeeter näitab maksimaalset alarõhku (vt peatükki *Minimaalse vooluhulga vaatamine*), tuleb põhifilter puhastada.

Joonis N

1. Sulgege imemise ajal sisselaskeava või imivoolik.
2. Tõmmake filtripuhastussüsteemi klappi 3-4 korda ja hoidke see iga kord 1-2 sekundit avatuna.

Seadme väljalülitamine

1. Lülitage seade imiturbiini seadmelülitist välja.
2. Tõmmake võrgupistik välja.

Pärast iga käitust

Mustusemahuti tühjendamine

Vajadusel ja pärast iga kasutuskorda tuleb mustusemahuti tühjendada.

Sisselaskeava või imivoolik on suletud.

1. Lülitage seade imiturbiini seadmelülitist sisse.
2. Puhastage põhifilter (vt peatükki *Põhifiltri puhastamine*).
3. Lülitage seade imiturbiini seadmelülitist välja.
4. Kindlustage seade seisupiduritega.

Joonis C

5. Tõmmake kaarkäepide üles.
Mustusemahuti vabastatakse ja langetatakse.

Joonis D

6. Tõmmake mustusemahuti kaarkäepideme abil seadmest välja.
7. Tühjendage mustusemahuti. Selleks eemaldage vajaduse korral jäätmekott / turvafiltri kott (vt peatükki *Jäätmekoti / turvafiltri kotti eemaldamine*).

△ HOIATUS

Mustusemahuti asjatundmatu lukustamine

Muljumisoht

Ärge hoidke lukustamise ajal käsi mingil juhul mustusemahuti ja filtrirõnga vahel ega pange neid tõstemehhanismi lähedusse. Lukustage mustusemahuti, vajutades mõlema käega kaarkäepidet.

Joonis H

TÄHELEPANU

Mustusemahuti staatiline laeng

Tolmude süttimine

Veenduge, et alusraami maandus oleks mustusemahutiga kontaktis.

8. Paigaldage mustusemahuti ja lukustage kaarkäepidemega.

Seadme puhastamine

△ HOIATUS

Heitvee asjatundmatu utiliseerimine

Keskkonnareostus

Järgige kohalikke heitvee käitlemise eeskirju.

1. Puhastage seade seest ja väljast, imedes selle puhtaks ning pühkides niiske lapiga.
Seadme imemisel tuleb kasutada sama või parema klassifikatsiooniga tolmuimejat.
2. Vajaduse korral loputage tarvikuid (ei kuulu tarnekomplekti) veega ja kuivatage.

Seadme hoidmine

1. Kerige võrgukaabel kaablihoodiku ümber.
2. Hoidke seadet kuivas ruumis ja volitamata kasutamise eest kaitstult.

Transport

△ ETTEVAATUS

Kaalu eiramine

Vigastus- ja kahjustusoh

Pidage transportimisel silmas seadme kaalu.

Mustusemahuti on tühjendatud.

1. Tolmuvabaks transportimiseks sulgege mõlemad imiühendused (vt peatükki *Imiühenduse sulgemine*).
2. Vabastage seisupidurid ja lükake seadet tõukekäepidemest.
3. Seadme laadimiseks hoidke seda alusraamist ja tõukekäepidemest.
4. Sõidukites transportimisel kindlustage seade libisemise ja ümberkukkumise vastu.

Ladustamine

△ ETTEVAATUS

Kaalu eiramine

Vigastus- ja kahjustusoh

Pidage ladustamisel silmas seadme kaalu.

1. Ladustage seadet ainult siseruumides.

Korrashoid ja hooldus

△ OHT

Soovimatult töötav seade, voolujuhtivate osade puutumine

Vigastusohht, elektrilöök

Lülitage enne seadmel tehtavaid töid seade välja.

Tõmmake võrgupistik välja.

△ OHT

Oht tervist kahjustava tolmu tõttu

Hingamisteede haigused tolmu sissehingamise tõttu.

Kandke hooldustöödel (nt filtri vahetamisel) hingamiskaitsemaski P2 või kõrgema väärtusega ning ühekordset riietust.

△ OHT

Ebapiisav filtreerimine

Hingamisteede haigused tolmu sissehingamise tõttu.

Seadme filtreerimise tõhusust saab kontrollida standardis EN 60 335-2-69 22.AA.201.2 kirjeldatud katsemeetodiga. Seda katset tuleb teha vähemalt kord aastas või sagedamini, kui see on sätestatud riiklikes nõuetes.

Kui katse tulemus on negatiivne, korrake seda uue filtriga.

△ HOIATUS

Oht tervist kahjustava tolmu tõttu

Hingamisteede haigused tolmu sissehingamise tõttu.

Ohutusseadiseid tuleb ohtude ennetamiseks vähemalt kord aastas tootja või instrueritid isiku poolt kontrollida ohutustehniliselt laitmatu talitluse, nt seadme tiheduse, filtri kahjustuse, kontrollseadiste talitluse osas.

TÄHELEPANU

Silikonisaldusega hooldusvahend

Plastdetailid võivad kahjustada saada.

Ärge kasutage puhastamiseks silikonisaldusega hooldusvahendeid.

Märkus

Tolmuklassi H imureid tuleb hooldada vastavalt vajadusele, kuid vähemalt kord aastas, vajaduse korral remontida ja kontrollida asjatundja poolt (TRGS 519 nr 5.3 lõike 2

kohane kvalifikatsioon). Nõudmisel peate esitama kontrolli tulemuse.

Tolmu kõrvaldavad masinad on ohutusseadised ohtude ennetamiseks või kõrvaldamiseks BGV A1 tähenduses.

- Kasutajapoolseks hoolduseks tuleb seade lahti võtta, puhastada ja hooldada, niivõrd kui see on teostatav, põhjustamata seejuures ohtu hoolduspersonalile ja teistele isikutele. Sobivate ettevaatusmeetmete hulka kuuluvad lahtivõtmise eelne detoksikatsioon, seadme lahtivõtmise koha filtreeritud sundõhutus, hoolduspinna puhastamine ning personali asjakohane kaitsmine.
- Seadme välisosa tuleks tolmuimemismeetodi kaudu mürgitustada ja puhtaks pühkida või tihendusvahendiga töödelda, enne kui see ohtlikust piirkonnast välja võetakse. Kõiki seadmeosi tuleb vaadelda saastununa, kui nad ohtlikust piirkonnast välja võetakse. Tarvitusele tuleb võtta sobivad meetmed tolmu jaotumise vältimiseks.
- Hooldus- ja remonditööde käigus tuleb ära visata kõik saastunud esemed, mida ei saa rahuldavalt puhastada. Sellised esemed tuleb utiliseerida mitteläbilaskvates kottides, kooskõlas selliste jäätmete kõrvaldamise kohta kehtivate sätetega.
- Seadme transportimiseks ja hoolduseks tuleb imiotsakud sulgemiskorgiga sulgeda.
 1. Pange tähele, et lihtsaid hoolduse ja korrashoiu töid saate ise teha.
 2. Puhastage seadme pealispinda ja mahuti sisekülge regulaarselt niiske lapiga.
 3. Vaadake voolikud korrapäraselt silmaga üle.

Kontrollimis- ja hooldustööd

Laske seadet regulaarselt kontrollida vastavate õnnetuste ennetamiseks kehtestatud siseriiklike eeskirjade kohaselt.

Hooldustöid peab tegema asjatundlik inimene regulaarsete ajavahemike järel tootja andmete kohaselt, seejuures tuleb järgida olemasolevaid sätteid ja ohutusnõudeid. Elektriseadme juures tohib töid teha ainult

elektrispetsialist. Küsimuste korral pöörduge palun KÄRCHERi filiaali poole.

Põhifiltri vahetamine

△ OHT

Oht tervist kahjustava tolmu tõttu

Hingamisteede haigused tolmu sissehingamise tõttu.

Tekkiv tolm tuleb transportida tolmukindlates mahutites. Ümbervalamine pole lubatud. Tolmumahutit tohivad utiliseerida ainult instrueeritud isikud.

Asbestisisaldusega jäätmed tuleb utiliseerida vastavalt jäätmekäitluse eeskirjadele ja reeglitele.

△ HOIATUS

Oht tervist kahjustava tolmu tõttu

Hingamisteede haigused tolmu sissehingamise tõttu.

Ärge kasutage peafilterelementi pärast selle seadmest väljavõtmist.

Püsivalt paigaldatud filtreid tohib välja vahetada ainult asjatundja, tehes seda sobival ajal, nt nn dekontaminatsiooni jaamades.

1. Kindlustage seade seisupiduritega.
2. Lülitage seade seadmehülitist välja.
3. Tõmmake võrgupistik välja.
4. Vabastage ja eemaldage imipea.
5. Eemaldage saastunud põhifilter.
6. Asetage saastunud põhifilter kohe pärast seadmest eemaldamist kotti ja sulgege see tihedalt.
7. Kõrvaldage saastunud põhifilter seadusnõuete kohaselt.
8. Kontrollige tihendirõngast kahjustuste suhtes.
9. Eemaldage puhta õhu poolelt mustus.
10. Paigaldage uus põhifilter vastupidises järjekorras. Veenduge, et filtri allhoidja oleks joondatud keskele filtritaskusse.
11. Pange imipea peale ja lukustage.

H-filtri vahetamine

1. Kindlustage seade seisupiduritega.
2. Lülitage seade seadmehülitist välja.
3. Tõmmake võrgupistik välja.

Joonis O

4. Vabastage imipea ja tõstke üles.

5. Keerake kuuskantkruvi sobiva tööriistaga vastupäeva lahti.
6. Eemaldage imipeast tihendid ja saastunud H-filter.
7. Pange saastunud H-filter kohe pärast seadmest eemaldamist kotti ja sulgege see tihedalt.
8. Kõrvaldage saastunud H-filter seadusnõuete kohaselt.
9. Eemaldage puhta õhu poolelt mustus.
10. Paigaldage uus H-filter vastupidises järjekorras. Jälgige, et tihendid oleks õigesti paigas.
11. Kandke kuuskantkruvi keermele sobivat vahendit (nt Loctite 243), et vältida soovimatut lahtitulemist.
12. Pingutage kuuskantkruvi päripäeva.
13. Pange imipea peale ja lukustage.

Jäätmekoti vahetamine

1. Kindlustage seade seisupiduritega.

Joonis C

2. Tõmmake kaarkäepide üles. Mustusemahuti vabastatakse ja langetatakse.

Joonis D

3. Tõmmake mustusemahuti kaarkäepideme abil seadmest välja.

Joonis I

4. Pöörake jäätmekoti serv üles.
5. Sulgege jäätmekott tihedalt kaablisidemega.
6. Võtke jäätmekott välja.
7. Utiliseerige jäätmekott vastavalt seadusesätetele.

Joonis E

8. Paigaldage uus jäätmekott mustusemahutisse ja seadke hoolikalt vastu mahuti seinale ja põhjale.
9. Pöörake jäätmekoti serv üle mustusemahuti serva väljapoole.

△ HOIATUS

Mustusemahuti asjatundmatu lukustamine

Muljumisoht

Ärge hoidke lukustamise ajal käsi mingil juhul mustusemahuti ja filtrirõnga vahel ega pange neid tõstemehhanismi lähedusse. Lukustage mustusemahuti, vajutades mõlema käega kaarkäepidet.

Joonis H

TÄHELEPANU

Mustusemahuti staatiline laeng

Tolmude süttimine

Veenduge, et alusraami maandus oleks mustusemahutiga kontaktis.

10. Paigaldage mustusemahuti ja lukustage kaarkäepidemega.

Turvafiltri koti vahetamine

△ OHT

Oht tervist kahjustava tolmu tõttu

Hingamisteede haigused tolmu sissehingamise tõttu.

Tekkiv tolm tuleb transportida tolmu kindlates mahutites. Ümbervalamine pole lubatud. Tolmumahuti tohivad utiliseerida ainult instrueeritud isikud.

Asbestisisaldusega jäätmed tuleb utiliseerida vastavalt jäätmekäitluse eeskirjadele ja reeglitele.

1. Kindlustage seade seisupiduritega.
2. Eemaldage imivoolik.
3. Sulgege mustusemahuti imiühendus (vt peatükki *Imiühenduse valimine*).

Joonis C

4. Tõmmake kaarkäepide üles. Mustusemahuti vabastatakse ja langetatakse.

Joonis D

5. Tõmmake mustusemahuti kaarkäepideme abil seadmest välja.

Joonis J

6. Pöörake turvafiltri koti serv üles.

Joonis K

7. Eemaldage kaitsekile.
8. Sulgege turvafiltri koti iseklepuva klapi-ga.
9. Tõmmake turvafiltri koti tahapoole välja.

Joonis L

10. Tihendage turvafiltri koti imiühenduse ava tihedalt sulgurkaanega.

Joonis M

11. Sulgege turvafiltri koti tugevalt paigaldatud kaablisidemega.
12. Eemaldage mustusemahutist turvafiltri koti.

13. Puhastage mustusemahuti seest niiske lapiga.

14. Utiliseerige turvafiltri koti tolmutihedalt suletud kotis vastavalt seadusesätetele.

Joonis F

15. Pange uus turvafiltri koti peale.

Joonis G

16. Pöörake turvafiltri koti serv üle mustusemahuti serva väljapoole.

△ HOIATUS

Mustusemahuti asjatundmatu lukustamine

Muljumisoht

Ärge hoidke lukustamise ajal käsi mingil juhul mustusemahuti ja filtrirõnga vahel ega pange neid tõstemehhanismi lähedusse. Lukustage mustusemahuti, vajutades mõlema käega kaarkäepidete.

Joonis H

TÄHELEPANU

Mustusemahuti staatiline laeng

Tolmude süttimine

Veenduge, et alusraami maandus oleks mustusemahutiga kontaktis.

17. Paigaldage mustusemahuti ja lukustage kaarkäepidemega.

Abi rikete korral

△ OHT

Seadme tahtmatu käivitumine / elektrilöök

Imemismootori tahtmatu käivitumine võib põhjustada vigastusi. Pinge elektrilistel osadel võib põhjustada elektrilööki. Lülitage enne kõiki seadmel teostatavaid töid seade välja ja tõmmake võrgupistik välja.

Laske kõiki kontrollimisi ja töid elektrilistel osadel teostada erialaspetsialistil.

Märkus

Rikke tekkimisel tuleb seade kohevälja lülitada. Enne uut kasutuselevõttu tuleb rike kõrvaldada.

Kui riket ei saa kõrvaldada, tuleb seade üle kontrollida klienditeenindusel.

Imiturbiin ei tööta

1. Kontrollige pistikupesa ja voolutoite kaitset.
2. Kontrollige seadme võrgukaablit ja võrgupistikut.
3. Lülitage seade sisse.

Imijõud nõrgeneb

1. Sulgege tihendamata imiühendus (vt peatükki *Imiühenduse sulgemine*).
2. Eemaldage imemisotsiku, imitoru või imivooliku ummistused.
3. Asendage täitunud jäätmekott uuega (vt peatükki *Jäätmekoti vahetamine*).
4. Pange täitunud turvafiltrikoti asemele uus (vt peatükki *Turvafiltrikoti vahetamine*).
5. Kontrollige, kas imipea ja mustusemahuti on õigesti paigas.
6. Puhastage põhifilter (vt peatükki *Põhifiltri puhastamine*).
7. Kontrollige filtri asendit ja vajaduse korral korrigeerige.
8. Vahetage põhifilter (vt peatükki *Põhifiltri vahetamine*).

Toimu väljatungimine imemisel

1. Kontrollige filtri asendit ja vajaduse korral korrigeerige.
2. Puhastage põhifilter (vt peatükki *Põhifiltri puhastamine*).
3. Vahetage põhifilter (vt peatükki *Põhifiltri vahetamine*).

Utiliseerimine

Seade tuleb eluea lõpus utiliseerida vastavalt seadusesätetele.

Garantii

Igas riigis kehtivad meie volitatud müügiesindaja antud garantiitingimused. Seadmel esinevad mistahes rikked kõrvaldame garantiiajal tasuta, kui põhjuseks on materjali- või tootmisviga. Garantiijuhtumil pöörduge ostu tõendava dokumendiga oma edasimüüja või lähima volitatud klienditeeninduse poole.

(Aadressi vt tagaküljelt)

Tehnilised andmed

Elektriühendus

Võrgupinge	V	220-240
Faas	~	1
Võrgusagedus	Hz	50-60
Nimivõimsus	W	1200
Maksimaalne võimsus	W	1350
Kaitse liik		IP64
Kaitseklass		I

Mõõtmed ja kaalud

Tüüpiline töökaal	kg	61,2
Pikkus x laius x kõrgus	mm	645 x 655 x 1140

Põhifiltri efektiivne ala	m ²	1,5
---------------------------	----------------	-----

H-filtri efektiivne ala	m ²	1,6
-------------------------	----------------	-----

Ümbrustingimused

Ümbrustemperatuur	°C	-10<Ta<40
-------------------	----	-----------

Ladustamistemperatuur	°C	-10-40
-----------------------	----	--------

Seadme võimsusandmed

Mahuti maht	l	40
-------------	---	----

Vaakum (max)	kPa	24,9
--------------	-----	------

Maksimaalne vooluhulk imivoolikuga DN50, L=3,0 m / L=5,0 m	m ³ /h	205 / 190
--	-------------------	-----------

Maksimaalne vooluhulk imivoolikuga DN40, L=3,0 m / L=5,0 m	m ³ /h	175 / 165
--	-------------------	-----------

Imivooliku ühendus	NW	DN70
--------------------	----	------

Imivooliku nimiläbimõõt	DN40/50
-------------------------	---------

Põhifiltri tellimisnumber	9.990-222.0
---------------------------	-------------

H-filtri tellimisnumber	9.993-005.0
-------------------------	-------------

Kindlakstehtud väärtused EN 60335-2-69 kohaselt

Labakäsi-käsivars vibratsiooniväärtus	m/s^2	<2,5
Ebakindlus K	m/s^2	1
Helirõhutase L_{pA}	dB(A)	73
Möötemääramatus K_{pA}	dB(A)	2

Võrgukaabel

Tüüp	H07R N-F 3G1,5 mm ²
Detaili number	6.650-035.0
Kaabli pikkus	m 10

Õigus tehnilisteks muudatusteks.

EL vastavusdeklaratsioon

Käesolevaga deklareerime, et alljärgnevalt nimetatud masin vastab oma kontseptsiooni ja koosteliigi põhjal ning meie poolt turule viidud teostuses EL direktiivide asjaomastele põhilistele ohutus- ja tervisenõuetele. Masinal meiega kooskõlastamata muudatuste teostamisel kaotab käesolev deklaratsioon kehtivuse.

Toode: Kuivimur
Tüüp: 9.990-xxx

Asjaomased EL direktiivid

2006/42/EÜ (+2009/127/EÜ)
2014/30/EL
2011/65/EL
2014/34/EL

Kohaldatud ühtlustatud normid

EN 60335-1
EN 60335-2-69
EN 55014-1: 2017 + A11: 2020
EN 55014-2: 2015
EN IEC 61000-3-2: 2019
EN 61000-3-3: 2013 + A1: 2019
EN 61000-3-11: 2000
EN 62233: 2008
EN IEC 63000: 2018
EN 60079-0: 2018
EN 60079-31: 2014

Kohaldatud riiklikud normid

-

Tähistus



II 3D Ex tc IIIC T125°C Dc
Allakirjutatud tegutsevad juhataste ülesandel ja volitusega.

M. Pfister

Äriühingut juhtiv äriosanik
M. Pfister
Kärcher Industrial Vacuuming GmbH
Robert-Bosch-Straße 4-8
73550 Waldstetten (Germany)
Tel: +49 7171 94888-0
Faks: +49 7171 94888-528
Waldstetten, 22/09/01

Saturs

Vispārīgas norādes	175
Drošības norādījumi	176
Noteikumiem atbilstoša lietošana	177
Apkārtējās vides aizsardzība	177
Piederumi un rezerves daļas	178
Piegādes komplekts	178
Ierīces apraksts	178
Simboli uz ierīces	178
Ekspluatācijas uzsākšana	179
Ekspluatācija	180
Transportēšana	183
Uzglabāšana	183
Kopšana un apkope	183
Palīdzība traucējumu gadījumā	186
Utilizācija	187
Garantija	187
Tehniskie dati	187
ES atbilstības deklarācija	187

Vispārīgas norādes



Pirms pirmās ekspluatācijas izlasiet šo lietošanas instrukciju, rīkojieties saskaņā ar to un uzglabāiet to vēlākai izmantošanai vai nākamajam īpašniekam.

- Pirms pirmreizējās nodošanas ekspluatācijā noteikti izlasiet drošības norādes Nr. 5.956-249.0.
- Neievērojot lietošanas instrukcijas un drošības norādes, var tikt radīti bojājumi

ierīcei un apdraudējums ierīces lietotājam un citām personām.

- Ja konstatēts bojājums, kas radies transportēšanas laikā, nekavējoties informējiet izplatītāju.

Drošības norādījumi

Riska pakāpes

△ **BĪSTAMI**

- Norāde par tieši draudošām briesmām, kuras izraisa smagas traumas vai nāvi.

△ **BRĪDINĀJUMS**

- Norāde par iespējami draudošām briesmām, kuras var izraisīt smagas traumas vai nāvi.

△ **UZMANĪBU**

- Norāde uz iespējami bīstamu situāciju, kura var radīt vieglus ievainojumus.

IEVĒRĪBAI

- Norāde par iespējami bīstamu situāciju, kura var radīt materiālos zaudējumus.

Vispārīgi drošības norādījumi

△ **BĪSTAMI** • Ierīces un vielu, kuru apstrādei paredzēts izmantot ierīci, lietošanu, tostarp drošu savāktā materiāla utilizācijas procesu izpilda tikai apmācīts personāls.

• Atgriežot izplūdes gaisu atpakaļ telpā, tai ir jābūt nodrošinātai ar pietiekamu gaisa apmaiņas koeficientu L . Lai ievērotu piesprasītās robežvērtības, atgrieztā tilpumplūsma drīkst būt maksimāli 50 % no svaigā gaisa tilpumplūsmas (telpas tilpums V_R x gaisa apmaiņas koeficients L_W). Bez īpašiem ventilācijas pasākumiem: $L_W = 1 \text{ h}^{-1}$. • Šī ierīce satur veselībai kaitīgus putekļus. Iztukšošanas un apkopes procedūras, tostarp putekļu savākšanas tvertņu izņemšanu, drīkst veikt tikai speciālisti, kas lieto piemērotu aizsargaprīkojumu. • Sūkšanu veiciet tikai ar visiem filtra elementiem, pretējā gadījumā tiks bojāts sūkšanas motors un palielināsies cieta daļiņu emisija, radot apdraudējumu veselībai. • Ņemiet vērā piemērojamos drošības noteikumus, kas attiecas uz apstrādes materiāliem. • Ievērojiet drošības noteikumus attiecībā uz uzsūcamajiem materiāliem. Pareizas /

nepareizas ekspluatācijas laikā ierīces daļas var uzkarst līdz 125 °C. • Ražotāja apstiprinātais papildaprīkojums ir elektrību vadošs. Neizmantojiet citu papildaprīkojumu. • Pagarināšanas kabeļa izmantošana nav atļauta.

△ **BRĪDINĀJUMS** • Ierīci nedrīkst izmantot vai turēt ārpus telpām. • Lai nodrošinātu drošu ierīces pozīciju, nofiksējiet vadības riņķa stāvbremzi. Ja stāvbremze nav nofiksēta, iekārta var uzsākt nekontrolētu kustību. • Ierīce nav piemērota viegli uzliesmojošu šķidrumu (uzliesmojošu, viegli uzliesmojošu, izteikti uzliesmojošu saskaņā ar Bīstamo vielu direktīvu 67/548/EEK) (aizdegšanās robeža zem 55 °C), kā arī uzliesmojošu putekļu sajaukumu ar uzliesmojošiem šķidrumiem iesūkšanai. • Ierīce nav paredzēta putekļu iesūkšanai ar īpaši zemu minimālo aizdegšanās enerģiju ($ME < 1 \text{ mJ}$), piem., toneris, samitrināms sērs, alumīnija pulveris, svina stearāts.

• Ierīce nav piemērota aizdedzes avotu un putekļu sūkšanai ar $\leq 190 \text{ °C}$ aizdegšanās temperatūru. • Pirms katras ekspluatācijas uzsākšanas reizes pārbaudiet, vai ir pieslēgti potenciāla izlīdzināšanas vadi (zemējuma vads).

△ **UZMANĪBU** • Ilgāku ekspluatācijas pārtraukumu laikā un pēc lietošanas izslēdziet ierīces slēdzi un atvienojiet tīkla spraudni. • Ierīci drīkst pieslēgt tikai ārpus zonas 22.

Norādījums • Ņemiet vērā, ka uz putekļiem ar aizdegšanās enerģiju, kas mazāka par 1 mJ, var attiekties papildu noteikumi.

Rīcība ārkārtas situācijā

△ **BĪSTAMI**

Traumu un bojājumu risks īssavienojuma vai citu elektrisku bojājumu gadījumā

Elektriskās strāvas trieciena risks, apdegumu risks

Ārkārtas situācijā izslēdziet ierīci un atvienojiet tīkla spraudni.

Rīcība filtra plīsuma/noplūdes gadījumā:

1. Nekavējoties izslēdziet ierīci.
Ierīce nedrīkst tikt izmantota bez tīra ūdens filtra.
2. Ievietojiet filtru.

Noteikumiem atbilstoša lietošana

Ierīce ir paredzēta:

- Sausu, neuzliesmojošu, bīstamu nogulsētu putekļu sūkšanai; Putekļu klase H saskaņā ar EN 60335-2-69
- Putekļu uzsūkšana no IIIC, IIIB un IIIA putekļu grupām
- Uzliesmojošu putekļu uzsūkšana 22. zonā
- Mitru vielu iesūkšana
- Rūpnieciskai izmantošanai, piem. B. uzglabāšanas un ražošanas zonās
- Izmantošana virs zemes
- Rūpnieciskos putekļsūcējus un pārnēsājamās atputekļotājus saskaņā ar TRGS 519 7, 1. pielikumu drīkst izmantot šādām vajadzībām:
 1. Darbībām ar zemu iedarbību saskaņā ar TRGS 519 (Tehniskie noteikumi par bīstamām vielām) 2.8.punktu slēgtās telpās vai neliela apjoma darbiem atbilstoši TRGS 519 noteikumu 2.10.punktam.
 2. Tīrīšanas darbiem. Vācijas Federatīvajā Republikā TRGS 519 noteikumi attiecas uz azbesta sūcējiem (Bīstamu vielu tehniskie noteikumi).
- Pēc azbesta sūcēja izmantošanas noslēgtajā zonā TRGS 519 izpratnē azbesta sūcēju vairs nedrīkst izmantot tā sauktajā baltajā zonā. Izņēmumi ir pieļaujami tikai tad, ja speciālists iepriekš ir pilnībā attīrījis azbesta sūcēju saskaņā ar TRGS 519 2.7. punktu (t.i., ne tikai ārējo pārsegu, bet arī, piem., dzesēšanas nodalījumu, elektrisko ierīču uzstādīšanas vietas, pašu aprīkojumu utt.). To speciālistam jāreģistrē rakstiski un jāparaksta.

Cita veida ekspluatācija uzskatāma kā neatbilstoša.

Ierīce nav paredzēta:

- Aizdegšanās avotu un putekļu sūkšanai ar gruzdēšanas temperatūru $\leq 190\text{ }^{\circ}\text{C}$
- Sprādzienbīstamu vielu vai līdzvērtīgu vielu saskaņā ar Sprāgstvielu likuma 1. pantu, kā arī sprādzienbīstamu tvaiku-gaisa maisījumu, Al un Mg putekļu sūkšanai
- Viegli uzliesmojošu šķidrumu (uzliesmojošu, viegli uzliesmojošu, izteikti uzliesmojošu saskaņā ar Bīstamo vielu direktīvu 67/548/EEK) (aizdegšanās robeža zem $55\text{ }^{\circ}\text{C}$), kā arī uzliesmojošu putekļu sajaukumu ar uzliesmojošiem šķidrumiem iesūkšanai
- Magnija putekļu vai pulvera sūkšanai
- Uzliesmojošu šķidrumu un uzliesmojošu putekļu maisījumu sūkšanai
- Kvēlojošu vai karstu daļiņu sūkšanai, pretējā gadījumā tas var izraisīt aizdegšanos vai eksploziju
- Savienošanai ar putekļu radošo mašīnu Ierīces nevainojamu darbību iespējams nodrošināt tikai ar iesūkšanas šļūteni, kuras nominālais platums ir DN40 un DN50.

Apkārtējās vides aizsardzība



Iepakojuma materiāli ir atkārtoti pārstrādājami. Lūdzu, atbrīvojieties no iepakojuma videi draudzīgā veidā.



Elektriskās un elektroniskās ierīces satur vērtīgus pārstrādājamus materiālus un bieži vien tādas sastāvdaļas kā baterijas, akumulatorus vai eļļu, kuri neatbilstošas apstrādes vai nepareizas utilizācijas rezultātā var radīt potenciālu apdraudējumu cilvēku veselībai un apkārtējai videi. Tomēr šīs sastāvdaļas ir nepieciešamas ierīces pareizai darbībai. Ar šo simbolu marķētās ierīces nedrīkst izmest kopā ar sadzīves atkritumiem.

Informācija par sastāvdaļām (REACH)

Pašreizējo informāciju par sastāvvielām atradīsiet: www.kaercher.de/REACH

Piederumi un rezerves daļas

△ BĪSTAMI

Sprādzienbīstamība, ko rada neapstiprināti piederumi

Izmantojiet tikai ražotāja apstiprinātus piederumus, kas marķēti ar Ex uzlīmi 22. tipa lietošanai.

Izmantot tikai oriģinālos piederumus un oriģinālās rezerves daļas, jo tie garantē drošu un nevainojamu ierīces darbību.

Informāciju par piederumiem un rezerves daļām skatīt www.kaercher.com.

Norādījums

Piegādes komplektā nav iekļauti nekādi piederumi. Piederumi ir jāpasūta atsevišķi atkarībā no pielietojuma.

Piegādes komplekts

Izsaiņojot pārbaudiet, vai saturs ir pilnīgs. Transportēšanas bojājumu gadījumā, lūdzu, informējiet savu izplatītāju.

Ierīces apraksts

Attēlus skatiet grafika lappusē

Attēls A

- ① Ritentiņi ar stāvbremzi
- ② Neīrūmu tvertne
- ③ Blīvmašīna uz neīrūmu tvertnes
- ④ Filtra gredzena blīvējuma spraudnis
- ⑤ Starpgredzena fiksators
- ⑥ Filtra tīrīšana
- ⑦ Manometrs
- ⑧ Iesūkšanas turbīnas ierīces slēdzis
- ⑨ Kontrollampīna "H filtrs ir"
- ⑩ Sūkšanas galviņa
- ⑪ Filtrs
- ⑫ Blīvgredzens
- ⑬ Turiet nospiestu filtru
- ⑭ Tikla kabelis
- ⑮ Datu plāksnīte
- ⑯ Nešanas rokturis
- ⑰ Nešanas rokturis
- ⑱ Neīrūmu tvertnes priekšgala rokturis
- ⑲ Stumšanas rokturis
- ⑳ Filtra gredzens
- ㉑ Sūkšanas sprausla uz filtra gredzena

㉒ Sūkšanas sprausla uz neīrūmu tvertnes

㉓ Šasija

Simboli uz ierīces



Ierīce ir paredzēta, lai iesūktu smalkus putekļus līdz putekļu klasei H.

BRĪDINĀJUMS: Šī ierīce satur veselībai kaitīgus putekļus. Iztukšošanu un apkopi, tostarp putekļu maisa izņemšanu, drīkst veikt tikai kvalificētas personas, kas lieto piemērotu aizsargaprīkojumu. Neieslēdziet, pirms nav uzstādīta pilnībā visa filtra sistēma un pārbaudīta tilpumpļūsmas kontroles darbība.



DN 40	MAX	XX,X kPa/	XX,X mbar
DN 50	MAX	XX,X kPa/	XX,X mbar
DN 70	MAX	XX,X kPa/	XX,X mbar

Uzlīme uzrāda maks. vakuuma vērtību attiecībā pret izmantoto sūkšanas šļūtenes šķērsriezumu. Pašreizējo vērtību iespējams nolasīt no manometra. Šai ierīcei piemērojamās vērtības skatiet nodaļā *Nolasiet minimālo tilpuma plūsmu*. Ja vērtība netiek sasniegta, nepieciešams iztīrīt filtru (skatīt nodaļu *Iztīriet galveno filtru*) vai nomainīt filtru (skatīt nodaļu *Galvenā filtra maiņa*). Dažādie sūkšanas šļūtenju šķērsriezumi nodrošina papildaprīkojuma daļu pielāgošanu dažādajiem pieslēgumu šķērsriezumiem.



Zone 22✓

Neiesūkt aizdegšanās avotus! Piemērota 22. zonas putekļu sprādzienbīstamības klases viegli uzliesmojošu putekļu iesūkšanai.



Atkritumu maisiņš
(Pasūtījuma Nr. 9.989-606.0)



Drošības filtra maisiņš
(Pasūtījuma Nr. 6.904-420.0)



Galvenais filtrs
(Pasūt.-Nr. 9.990-222.0)



H14 filtrs
(Pasūt.-Nr. 9.993-005.0)

Ekspluatācijas uzsākšana

△ BRĪDINĀJUMS

Apdraudējums veselībai kaitīgu putekļu dēļ

Elpceļu saslimšanas putekļu inhalācijas gadījumā.

Nesūciēt bez filtra elementa, jo pretējā gadījumā rodas apdraudējums veselībai paaugstinātas putekļu izdalīšanas dēļ.

IEVĒRĪBAI

Nav filtra elementa

Sūkšanas motora bojājumi

Nesūciēt bez filtra elementa.

1. Novietot ierīci darba pozīcijā.
2. Nostipriniet ierīci ar stāvbremzēm.
3. Pārlicinieties, ka sūkšanas galviņa ir pareizi uzlikta.
4. Ievietojiet sūkšanas šļūteni (nav iekļauta piegādes komplektācijā) izvēlētajā sūkšanas savienojumā (skatīt nodaļu). *Izvēlieties sūkšanas savienojumu*.
5. Cieši noslēdziet otru iesūkšanas atveri ar blīvējuma aizbāzni (skatīt nodaļu *Sūkšanas pieslēguma noslēgšana*).
6. Pārbaudiet līmeni atkritumu tvertnē (skatīt nodaļu *Pārbaudīt atkritumu tvertnes uzpildes līmeni*).
7. Ja nepieciešams, iztukšojiet atkritumu tvertni (skatīt nodaļu *Netīrumu tvertnes iztukšošana*).
8. Pirms sausās sūkšanas ievietojiet atkritumu savākšanas maisu vai drošības filtra maisu atkarībā no pielietojuma (skatīt nodaļu *Sausā sūkšana*).
9. Pievienojiet vajadzīgos piederumus (nav iekļauti piegādes komplektācijā) pie sūkšanas šļūtenes.

Izvēlieties sūkšanas savienojumu

Atkarībā no pielietojuma iesūkšanas šļūteni var pievienot 2 dažādām sūkšanas sprauslām.

- Sūkšanas sprausla uz filtra gredzena
 - Sausā sūkšana ar atkritumu maisu: Rupji putekļi, liels daudzums sūkšanas materiāla uz īsu brīdi
- Atkritumu maiss neietilpst piegādes komplektācijā un to var pasūtīt atsevišķi, pasūtījuma Nr. 9.989-606.0 (5 gab.).
 - Mitrā sūkšana
- Sūkšanas sprausla uz netīrumu tvertnes
 - Sausā sūkšana ar drošības filtra maisu: Smalki putekļi, azbests, pastāvīgi liels daudzums sūcamā materiāla
 - Ierīce ir aprīkota ar atkritumu maisu, kam ir kabeļu savilce, pasūt. Nr. 6.904-420.0 (5 gab.).
 - Mitrā sūkšana

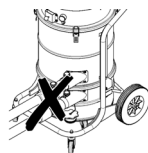

Putekļu sūcējam nedrīkst vienlaikus pievienot divas sūkšanas šļūtenes. Sūkšanas sprauslai jābūt cieši noslēgtai ar blīvējuma aizbāzni.

Izmantojot atkritumu maisiņu, apakšējai sūkšanas īscaurulei jābūt cieši noslēgtai.

Izmantojot atkritumu maisu, apakšējai sūkšanas īscaurulei jābūt cieši noslēgtai.

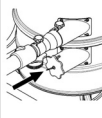

Sūkšanas pieslēguma noslēgšana

△ BRĪDINĀJUMS

Savainošanās risks

Smalko putekļu izraisīti ādas, plaušu un acu bojājumi

Pēc sūkšanas šļūtenes atvienošanas sūkšanas pieslēgumu nepieciešams noslēgt ar pieslēguzmavu.

Attēls B

1. Precīzi ievietojiet blīvējuma aizbāzni sūkšanas savienojumā.
2. Iebīdiet aizbāzni līdz galam.

Pārbaudīt atkritumu tvertnes uzpildes līmeni

Kad atkritumu tvertne ir piepildīta līdz atkritumu tvertnes sūkšanas sprauslas apakšējai malai, tā ir jāiztukšo. Ierīce automātiski neizslēdzas, ja tiek pārsniegts maksimālais uzpildes līmenis.

1. Regulāri pārbaudiet līmeni atkritumu tvertnē.

Antistatikas sistēma

Pa iezemēto pieslēguma īscauruli tiek novadītas statiskās uzlādes. Tas novērš dzirksteļošānu un strāvas triecienus ar ražotāja apstiprināto elektrību vadošo papildaprīkojumu.

Filtra atpazīšana

Ierīce ir aprīkota ar elektrisku filtra atpazīšanu. Ja trūkst sekundārā filtra elementa (H filtra), kontrollampīna "H filtrs ir" iedegas sarkanā krāsā. Ierīci nav iespējams iedarbināt.

Norādījumi

Pareizi ievietojiet H filtru ierīcē (skatīt nodaļu H filtra nomaiņa).

Ekspluatācija

△ BRĪDINĀJUMS

Apdraudējums veselībai kaitīgu putekļu dēļ

Elpceļu saslimšanas putekļu inhalācijas gadījumā.

Nesūciēt bez filtra elementa, jo pretējā gadījumā rodas apdraudējums veselībai paugstinātas putekļu izdalīšanas dēļ.

IEVĒRĪBAI

Smalko putekļu iekļūšanas bīstamība

Sūkšanas dzinēja bojājuma apdraudējums. Sūcot nekad izņemiet galvenā filtra elementu.

Sausā sūkšana

△ BRĪDINĀJUMS

Paaugstināta putekļu emisija nepareizas iesūkšanas sprauslas darbības dēļ
Elpceļu saslimšanas no putekļu ieelpošanas, ierīces darbības traucējumi
Nepievienojiet ierīci 2 sūkšanas šļūtenes vienlaikus. Sūkšanas sprauslai jābūt cieši noslēgtai ar blīvējuma aizbāzni.

Ietīto atkritumu maisu tikai kopā ar augšējo iesūkšanas sprauslu, pretējā gadījumā sūkšanas procesā tas tiks uzsūkts uz augšu.

Izmantojot atkritumu maisu, apakšējai sūkšanas īscaurulei jābūt cieši noslēgtai.

Ja izmantojat drošības filtra maisu, augšējai sūkšanas sprauslai jābūt cieši noslēgtai.

Norādījumi

Izmantojot šo ierīci, iespējams uzsūkt visu veidu putekļus līdz putekļu klasei H. Saskaņā ar tiesību aktu noteikumiem obligāti ir jāizmanto putekļu savākšanas maiss.

Norādījumi

Ierīce ir piemērota sausu, viegli uzliesmojošu putekļu uzsūkšanai ar arodekspozīcijas robežvērtībām (MAK), kas ir lielākas vai vienādas ar 0,1 mg/m³.

1. Izvēlieties sūkšanas savienojumu atkarībā no sūkšanas materiāla (skatīt nodaļu Izvēlieties sūkšanas savienojumu).
2. Atkarībā no izvēlēta sūkšanas savienojuma ievietojiet atkritumu savākšanas maisu vai drošības filtra maisu (skatīt nodaļu Ievietojiet atkritumu savākšanas maisu/drošības filtra maisu).

Pārlēdzieties no mitrās uz sauso sūkšanu

IEVĒRĪBAI

Mitrās sūkšanas maiņa uz sauso sūkšanu

Filtra bojājumu risks

Izmantojot mitru filtra elementu, nesūciēt sausus putekļus, jo tie aizsprosto filtru un padara to nelietojamu.

1. Mitro filtru pirms izmantošanas sausai sūkšanai kārtīgi izžāvēt vai nomainīt pret sausu.

2. Nepieciešamības gadījumā nomainīt filtru.

Ievietojiet atkritumu savākšanas maisu/ drošības filtra maisu

1. Nostipriniet ierīci ar stāvbremzēm.

Attēls C

2. Pavelciet priekšgala rokturi uz augšu. Netīrumu tvertne tiek atslēgta un nolais-ta.

Attēls D

3. Izvelciet drošības atslēgu no ierīces.

Atkritumu maisiņa ievietošana

Attēls E

4. Ievietojiet atkritumu savākšanas maisu netīrumu tvertnē un uzmanīgi novietojiet to pret konteinera sienu un apakšu.
5. Pārlokiet atkritumu savākšanas maisa malu pāri netīrumu tvertnes malai uz ār-pusi.

Ievietojiet drošības filtra maisu

Attēls F

6. Ievietojiet jaunu drošības filtra maisu.

Attēls G

7. Nolokiet drošības filtra maisa malu pāri netīrumu tvertnes malai.

△ BRĪDINĀJUMS

Nepareiza apiešanās ar netīrumu tvertnes bloķēšanu

Saspiešanas risks

Nobloķēšanas laikā nekādā gadījumā nelieciet rokas starp netīrumu savākšanas sistēmu un starpgredzenu vai pacelšanas mehānisma tuvumā.

Nobloķējiet netīrumu tvertni, darbinot priekšgala rokturi ar abām rokām.

Attēls H

IEVĒRĪBAI

Netīrumu tvertnes statiskā uzlāde

Aizdegšanās putekļi

Pārliedzinieties, vai šasijas zemējums sa-skaras ar netīrumu tvertni.

8. Ievietojiet netīrumu tvertni un nofiksējiet to ar rokturi.

Izņemiet atkritumu savākšanas maisu/ drošības filtra maisu

1. Nostipriniet ierīci ar stāvbremzēm.
2. Ja nepieciešams, noņemiet sūkšanas šļūteni.

3. Aizveriet netīrumu tvertnes iesūkšanas savienojumu (skatīt nodaļu *Sūkšanas pieslēguma noslēgšana*).

Attēls C

4. Pavelciet priekšgala rokturi uz augšu. Netīrumu tvertne tiek atslēgta un nolais-ta.

Attēls D

5. Izvelciet drošības atslēgu no ierīces.

Atkritumu maisiņa izņemšana

Attēls I

6. Pagrieziet atkritumu maisu.
7. Cieši noslēdziet atkritumu maisu ar ka-beļa saiti.
8. Izņemiet atkritumu maisu.
9. Netīrumu maisiņu utilizēt atbilstoši liku-mā paredzētajiem noteikumiem.

Drošības filtra maisiņa noņemšana

Attēls J

10. Uzlokiet drošības filtra maisu.

Attēls K

11. Noņemiet aizsargplēvi.
12. Aizveriet drošības filtra maisu ar pašlī-mējošo atloku.
13. Izvelciet drošības filtra maisiņu virzienā uz aizmuguri.

Attēls L

14. Cieši noslēdziet drošības filtra maisa sūkšanas savienojuma atveri ar vāku.

Attēls M

15. Cieši aizveriet drošības filtra maisu ar pievienoto vadu savilci.
16. Izņemiet drošības filtra maisu no netīru-mu tvertnes.
17. Notīriet netīrumu tvertnes iekšpusi ar mitru drānu.
18. Atbrīvojieties no drošības filtra maisa putekļu necaurīdīgajā maisā atbilstoši likumdošanas noteikumiem.

△ BRĪDINĀJUMS

Nepareiza apiešanās ar netīrumu tvertnes bloķēšanu

Saspiešanas risks

Nobloķēšanas laikā nekādā gadījumā nelieciet rokas starp netīrumu savākšanas sistēmu un starpgredzenu vai pacelšanas mehānisma tuvumā.

Nobloķējiet netīrumu tvertni, darbinot priekšgala rokturi ar abām rokām.

Attēls H

IEVĒRĪBAI

Netīrumu tvertnes statiskā uzlāde

Aizdegšanās putekļi

Pārliecinieties, vai šasijas zemējums sa-skaras ar netīrumu tvertni.

19. Ievietojiet netīrumu tvertni un nofiksējiet to ar rokturi.

Ierīces ieslēgšana

1. Iespraudiet tīkla spraudni kontaktligzdā.
2. Ieslēdziet ierīci ar sūkšanas turbīnas ierīces slēdzi.
3. Sākas sūkšanas process.

Nolasiet minimālo tilpuma plūsmu

Ierīces priekšpusē ir uzstādīts manometrs, kas uzrāda sūkšanas zemspiedienu ierīces iekšienē. Ja tiek sasniegts maksimālais negatīvais spiediens (skatīt tabulu), galvenais filtrs ir jātīra (skatīt nodaļu *Iztīriet galveno filtru*). Šī vērtība ir atkarīga no ierīces veiktspējas un izmantotās sūkšanas šļūtenes. Ja tīrīšanas rezultātā vakuums nav būtiski samazināts, filtrs ir jānomaina (skatīt nodaļu *Galvenā filtra maiņa*).

IEVĒRĪBAI

Maksimālā negatīvā spiediena pārsniegšana

Sūkšanas zudums

Ja norādītā vērtība tiek pārsniegta, gaisa ātrums samazinās zem 20 m/s. Notīriet vai nomainiet filtru.

Sūkšanas šļūtenes nominālais izmērs	Maksimālais negatīvais spiediens
DN40	13,0 kPa (130 mbar)
DN50	8,3 kPa (83 mbar)

Iztīriet galveno filtru

Ja manometrs parāda maksimālo negatīvo spiedienu (skatīt nodaļu *Nolasiet minimālo tilpuma plūsmu*), ir jātīra galvenais filtrs.

Attēls N

1. Sūkšanas procesa laikā aizveriet ieplūdes atveri vai sūkšanas šļūteni.
2. Pavelciet filtra tīrīšanas sistēmas atloku 3-4 reizes un katru reizi turiet to atvērtu 1-2 sekundes.

Ierīces izslēgšana

1. Izslēdziet ierīci ar sūkšanas turbīnas ierīces slēdzi.
2. Izvilkt tīkla spraudni.

Pēc katras lietošanas

Netīrumu tvertnes iztukšošana

Netīrumu tvertne ir jāiztukšo, kad nepieciešams un pēc katras lietošanas reizes. Ieplūdes atvere vai sūkšanas šļūtene ir aizvērtā.

1. Ieslēdziet ierīci ar sūkšanas turbīnas ierīces slēdzi.
2. Iztīrīt galveno filtru (skatīt nodaļu *Iztīriet galveno filtru*).
3. Izslēdziet ierīci ar sūkšanas turbīnas ierīces slēdzi.
4. Nostipriniet ierīci ar stāvbremzēm.

Attēls C

5. Pavelciet priekšgala rokturi uz augšu. Netīrumu tvertne tiek atslēgta un nolais-ta.

Attēls D

6. Turot aiz roktura, izvelciet netīrumu tvertni no ierīces.
7. Iztukšojiet netīrumu tvertni. Lai to izdarītu, ja nepieciešams, izņemiet atkritumu maisiņu / drošības filtra maisu (skatīt nodaļu *Izņemiet atkritumu savākšanas maisu/drošības filtra maisu*).

△ BRĪDINĀJUMS

Nepareiza apiešanās ar netīrumu tvertnes bloķēšanu

Saspiešanas risks

Nobloķēšanas laikā nekādā gadījumā nelieciet rokas starp netīrumu savākšanas sistēmu un starpgredzenu vai pacelšanas mehānisma tuvumā.

Nobloķējiet netīrumu tvertni, darbinot priekšgala rokturi ar abām rokām.

Attēls H

IEVĒRĪBAI

Netīrumu tvertnes statiskā uzlāde

Aizdegšanās putekļi

Pārliecinieties, vai šasijas zemējums sa-skaras ar netīrumu tvertni.

8. Ievietojiet netīrumu tvertni un nofiksējiet to ar rokturi.

Iekārtas tīrīšana

△ BRĪDINĀJUMS

Nepareiza notekūdeņu utilizācija

Apkārtējās vides piesārņošana

Ievērojiet vietējos notekūdeņu attīrīšanas noteikumus.

1. Ierīci no iekšpuses un ārpusē nosūciet un notīriet ar mitru lupatīņu.
Sūcot ierīci, jāizmanto putekļu sūcējs ar tādu pašu vai labāku klasifikāciju.
2. Ja nepieciešams, izskalojiet piederumus (nav iekļauti piegādes komplektācijā) ar ūdeni un nosusiniet.

Ierīces uzglabāšana

1. Tikla kabeli aptīt ap kabeļa turētāju.
2. Novietojiet ierīci sausā telpā un nodrošiniet pret neautorizētu lietošanu.

Transportēšana

△ UZMANĪBU

Svara neievērošana

Savainojumu un bojājumu draudi

Transportējot ņemiet vērā ierīces svaru.

Neīrūmu tvertnē ir iztukšota.

1. Aizveriet abus sūkšanas savienojumus, lai transportētu bez putekļiem (skatīt nodaļu *Sūkšanas pieslēguma noslēgšana*).
2. Atlaidiet stāvbremzes pie ritentiņiem un stumiet iekārtu, turot aiz stumšanas roktura.
3. Lai paceltu ierīci, turiet to aiz šasijas un stumšanas roktura.
4. Pārvadājot transportlīdzekļos, nodrošiniet iekārtu pret slīdēšanu un apgāšanos.

Uzglabāšana

△ UZMANĪBU

Svara neievērošana

Savainojumu un bojājumu draudi

Uzglabājot ņemiet vērā ierīces svaru.

1. Ierīci uzglabāt tikai iekšstelpās.

Kopšana un apkope

△ BĪSTAMI

Ierīce, kas neapzināti ieslēdzas; pieskaršanās strāvu vadošām daļām

Savainojuma draudi, strāvas sitiena bīstamība

Pirms darbu veikšanas pie ierīces izslēdziet ierīci.

Atvienojiet tīkla spraudni.

△ BĪSTAMI

Apdraudējums veselībai kaitīgu putekļu dēļ

Elpceļu sasilšanas putekļu inhalācijas gadījumā.

Apkopes darbu (piem., filtra maiņas) laikā valkājiet elpceļu aizsargmasku P2 vai augstvērtīgāku un vienreizējās lietošanas apģērbu.

△ BĪSTAMI

Nepietiekama filtrēšana

Elpceļu sasilšanas putekļu inhalācijas gadījumā.

Ierīces filtrēšanas efektivitāti var pārbaudīt, izmantojot testa procedūru, kas norādīta EN 60 335-2-69 22.AA.201.2. Šī pārbaude jāveic vismaz reizi gadā vai biežāk, ja tas ir noteikts valsts prasībās.

Ja pārbaudes rezultāts ir negatīvs, atkārtojiet pārbaudi, izmantojot jaunu filtru.

△ BRĪDINĀJUMS

Apdraudējums veselībai kaitīgu putekļu dēļ

Elpceļu sasilšanas putekļu inhalācijas gadījumā.

Lai novērstu apdraudējumus, ražotājam vai instruētai personai vismaz reizi gadā jāveic drošības aprīkojuma netraucētas darbības drošības tehniskā pārbaude, piem., jāpārbauda ierīces hermētiskums, filtra bojājumi, kontroles ietaišu darbība.

IEVĒRĪBAI

Silikonu saturoši kopšanas līdzekļi

Iespējama agresīva iedarbība uz plastmasas daļām.

Tīrīšanai neizmantojiet kopšanas līdzekļus, kas satur silikonu.

Norādījumi

H putekļu klases sūcējiem apkope jāveic pēc vajadzības, bet ne retāk kā reizi gadā, ja nepieciešams, tie jāremontē un jāpārbauda ekspertam (kvalifikācija saskaņā ar TRGS 519 5.3. punkta 2. apakšpunktu). Pēc pieprasījuma Jums jāuzrāda pārbaudes rezultāti.

Putekļu savākšanas iekārtas ir drošības ierīces aizsardzībai vai apdraudējuma novēršanai atbilstoši BGV A1.

- Lai lietotājs veiktu apkopi, ierīce ir jāizjauc, jāiztīra un jāapkopj, ciktāl tas ir iespējams, neradot draudus apkopes personālam un citām personām. Piesardzības pasākumi paredz veikt lokālu filtrētu piespiedu ventilāciju, kur ierīce tiek izjaukta, apkopes vietas tīrīšanu un atbilstošu personāla aizsardzību.
 - Pirms izņemt no bīstamās zonas, jāveic ierīces ārpuses detoksikācija ar putekļsūcēju, pēc tam noslaukot to tīru, vai arī tā ir jāapstrādā ar hermētiķi. Visas ierīces daļas jāuzskata par netīrām, kad tās tiek paņemtas no bīstamās zonas. Nepieciešams ievērot atbilstošus pasākumus, lai izvairītos no putekļu emisijas.
 - Veicot apkopes un remontdarbus, visus netīros priekšmetus, kurus nav iespējams pilnībā notīrīt, izmetiet. Šādus priekšmetus nepieciešams utilizēt hermētiskos maisos saskaņā ar utilizācijas spēkā esošajiem priekšrakstiem, kas attiecas uz šādiem atkritumiem.
 - Ierīci transportējot un veicot apkopes darbus, iesūkšanas atveri nepieciešams noslēgt ar aizbīdni.
1. Ņemiet vērā, ka vienkāršus apkopes un kopšanas darbus varat veikt pats.
 2. Ierīces virsmu un tvertnes iekšpusi regulāri iztīrīt ar mitru drānu.
 3. Regulāri vizuāli pārbaudiet, vai šļūtenes nav aizsērējušas.

Pārbaudes un apkopes darbi

Negadījumu novēršanai regulāri veiciet ierīces pārbaudi atbilstoši attiecīgajām likumdevēja noteiktajām valsts tiesību normām. Apkope regulāri jāveic kvalificētai personai noteiktos laikos, atbilstoši ražotāja norādī-

jumiem, turklāt ir jāievēro piemērojamie noteikumi un drošības prasības. Darbus pie elektroierīces drīkst veikt tikai kvalificēts elektriķis. Jautājumu gadījumā, lūdzu, vērsieties pie KÄRCHER izplatītāja.

Galvenā filtra maiņa

△ BĪSTAMI

Apdraudējums veselībai kaitīgu putekļu dēļ

Elpceļu saslīmšanas putekļu inhalācijas gadījumā.

Uzkrātie putekļi jāpāravadā putekļus necaur laidīgos konteineros. Pārpildīšana nav atļauta. Putekļu savākšanas tvertni drīkst utilizēt tikai apmācītas personas. Azbestu saturošie atkritumi tiek iznīcināti saskaņā ar atkritumu apglabāšanas priekšrakstiem un noteikumiem.

△ BRĪDINĀJUMS

Apdraudējums veselībai kaitīgu putekļu dēļ

Elpceļu saslīmšanas putekļu inhalācijas gadījumā.

Pēc izņemšanas no ierīces vairs nelietojiet galveno filtra elementu.

Pastāvīgi uzstādītos filtrus eksperts drīkst nomainīt tikai piemērotās vietās (piem., tā dēvētajās attīrīšanas stacijās).

1. Nostipriniet ierīci ar stāvbremzēm.
2. Izslēgt ierīci ar ierīces slēdzi.
3. Izvilkt tīkla spraudni.
4. Atbloķējiet un noņemiet sūkšanas galviņu.
5. Noņemiet piesārņoto galveno filtru.
6. Tūlīt pēc piesārņotā filtra izņemšanas no ierīces ievietojiet to maisā un cieši to noslēdziet.
7. Atbrīvojieties no piesārņotā galvenā filtra saskaņā ar likumu prasībām.
8. Pārbaudiet, vai blīvgredzens nav bojāts.
9. Noņemiet tīrā gaisa pusē uzkrājušos putekļus.
10. Ievietojiet jauno galveno filtru apgrieztā secībā. Pārlicinieties, vai filtra turētājs ir filtra kabatu centrā.
11. Uzlikl un nofiksēt sūkšanas galviņu.

H filtra nomaīņa

1. Nostipriniet ierīci ar stāvbremzēm.
2. Izslēgt ierīci ar ierīces slēdzi.
3. Izvilkt tīkla spraudni.

Attēls O

4. Atbloķējiet un paceliet sūkšanas galvu.
5. Atskrūvējiet sešstūra skrūvi pretēji pulksteņrādītāja kustības virzienam ar piemērotu instrumentu.
6. Noņemiet no iesūkšanas galvas blīves un piesārņoto H filtru.
7. Tūlīt pēc piesārņotā H filtra izņemšanas no ierīces ievietojiet to maisā un cieši noslēdziet maisiņu.
8. Atbrīvojieties no piesārņotā H filtra saskaņā ar likumu prasībām.
9. Noņemiet tīrā gaisa pusē uzkrājušos putekļus.
10. Ievietojiet jauno H filtru apgrieztā secībā. Pārliecinieties, vai blīves ir pareizi novietotas.
11. Uz sešstūra skrūves vītnes uzklājiet piemērotu līdzekli (piem., Loctite 243), lai novērstu nejašu atslābšanu.
12. Pievelciet sešstūra skrūvi pulksteņrādītāja kustības virzienā.
13. Uzlikt un nofiksēt sūkšanas galviņu.

Nomainiet atkritumu maisu

1. Nostipriniet ierīci ar stāvbremzēm.

Attēls C

2. Pavelciet priekšgala rokturi uz augšu. Neīrurumu tvertne tiek atslēgta un nolais-ta.

Attēls D

3. Izvelciet drošības atslēgu no ierīces.

Attēls I

4. Pagrieziet atkritumu maisu.
5. Cieši noslēdziet atkritumu maisu ar ka-beļa saiti.
6. Izņemiet atkritumu maisu.
7. Neīrurumu maisiņu utilizēt atbilstoši liku-mā paredzētajiem noteikumiem.

Attēls E

8. Ievietojiet jauno atkritumu savākšanas maisu neīrurumu tvertnē un uzmanīgi no-vietojiet to uz tvertnes sienas un apak-šas.

9. Pārlokiet atkritumu savākšanas maisa malu pāri neīrurumu tvertnes malai uz ār-pusi.

△ BRĪDINĀJUMS

Nepareiza apiešanās ar neīrurumu tvert-nes bloķēšanu

Saspiešanas risks

Nobloķēšanas laikā nekādā gadījumā ne-lieciat rokas starp neīrurumu savākšanas sistēmu un starpgredzenu vai pacelšanas mehānisma tuvumā.

Nobloķējiet neīrurumu tvertni, darbinot priekšgala rokturi ar abām rokām.

Attēls H

IEVĒRĪBAI

Neīrurumu tvertnes statiskā uzlāde

Aizdegšanās putekļi

Pārliecinieties, vai šasijas zemējums sa-skaras ar neīrurumu tvertni.

10. Ievietojiet neīrurumu tvertni un nofiksējiet to ar rokturi.

Nomainiet drošības filtra maisu

△ BĪSTAMI

Apdraudējums veselībai kaitīgu putekļu dēļ

Elpceļu saslimšanas putekļu inhalācijas gadījumā.

Uzkrātie putekļi jāpārvadā putekļus necaur-laidīgos konteineros. Pārpildīšana nav at-ļauta. Putekļu savākšanas tvertni drīkst utilizēt tikai apmācītas personas.

Azbestu saturošie atkritumi tiek iznīcināti saskaņā ar atkritumu apglabāšanas priekš-rakstiem un noteikumiem.

1. Nostipriniet ierīci ar stāvbremzēm.
2. Noņemiet sūkšanas šūteni.
3. Aizveriet neīrurumu tvertnes iesūkšanas savienojumu (skatīt nodaļu *Izvēlieties sūkšanas savienojumu*).

Attēls C

4. Pavelciet priekšgala rokturi uz augšu. Neīrurumu tvertne tiek atslēgta un nolais-ta.

Attēls D

5. Turot aiz roktura, izvelciet neīrurumu tvertni no ierīces.

Attēls J

6. Uzlokiet drošības filtra maisu.

Attēls K

7. Noņemiet aizsargplēvi.

8. Aizveriet drošības filtra maisu ar pašlīmējošo atloku.

9. Izvelciet drošības filtra maisiņu virzienā uz aizmuguri.

Attēls L

10. Cieši noslēdziet drošības filtra maisa sūkšanas savienojuma atveri ar vāku.

Attēls M

11. Cieši aizveriet drošības filtra maisu ar pievienoto vadu savilci.

12. Izņemiet drošības filtra maisu no netīrumu tvertnes.

13. Notīriet netīrumu tvertnes iekšpusi ar mitru drānu.

14. Atbrīvojieties no drošības filtra maisa putekļu necauraidīgajā maisā atbilstoši likumdošanas noteikumiem.

Attēls F

15. Ievietojiet jaunu drošības filtra maisu.

Attēls G

16. Nolokiet drošības filtra maisa malu pāri netīrumu tvertnes malai.

△ BRĪDINĀJUMS

Nepareiza apiešanās ar netīrumu tvertnes bloķēšanu

Saspiešanas risks

Nobloķēšanas laikā nekādā gadījumā nelieciet rokas starp netīrumu savākšanas sistēmu un starpgredzenu vai pacelšanas mehānisma tuvumā.

Nobloķējiet netīrumu tvertni, darbinot priekšgala rokturi ar abām rokām.

Attēls H

IEVĒRĪBAI

Netīrumu tvertnes statiskā uzlāde

Aizdegšanās putekļi

Pārliecinieties, vai šasijas zemējums saskaras ar netīrumu tvertni.

17. Ievietojiet netīrumu tvertni un nofiksējiet to ar rokturi.

Palīdzība traucējumu gadījumā

△ BĪSTAMI

Neapzināta ierīces ieslēgšanās / elektriskās strāvas trieciens

Neapzināta sūkšanas motora ieslēgšanās var radīt traumas. Elektrisko daļu spriegums var radīt elektriskās strāvas triecienu. Pirms jebkuru darbu veikšanas pie ierīces izslēdziet ierīci un atvienojiet tīkla spraudni. Visas pārbaudes un darbus pie elektriskām daļām ir jāveic speciālistam.

Norādījums

Ja rodas traucējums, iekārta ir nekavējoties jāizslēdz. Pirms atkal uzsākt lietošanu, traucējums ir jānovērš.

Ja traucējumu nav iespējams novērst, to nepieciešams pārbaudīt klientu apkalpošanas dienestam.

Sūkšanas turbīna nedarbojas

1. Pārbaudīt kontaktligzdu un strāvas padeves drošinātāju.
2. Pārbaudīt ierīces tīkla kabeli un tīkla spraudni.
3. Ieslēgt ierīci.

Samazinās sūkšanas jauda

1. Aizveriet nenoslēgto sūkšanas savienojumu (skatīt nodaļu *Sūkšanas pieslēguma noslēgšana*).
2. Noņemiet aizsprostojumus no sūkšanas sprauslas, sūkšanas caurules vai sūkšanas šļūtenes.
3. Nomainiet papildīto atkritumu maisiņu (skatīt nodaļu *Nomainiet atkritumu maisu*).
4. Nomainiet papildīto drošības filtra maisu (skatīt nodaļu *Nomainiet drošības filtra maisu*).
5. Pārbaudiet, vai sūkšanas galva un netīrumu tvertne ir pareizi novietotas.
6. Iztīrīt galveno filtru (skatīt nodaļu *Iztīriet galveno filtru*).
7. Pārbaudiet filtra atbilstību un vajadzības gadījumā izlabojiet to.
8. Nomainiet galveno filtru (skatīt nodaļu *Galvenā filtra maiņa*).

Putekļu noplūde sūkšanas laikā

1. Pārbaudiet filtra atbilstību un vajadzības gadījumā izlabojiet to.

- Iztīrīt galveno filtru (skatīt nodaļu *Iztīriet galveno filtru*).
- Nomainiet galveno filtru (skatīt nodaļu *Galvenā filtra maiņa*).

Utilizācija

Ierīce atbilstoši likuma noteikumiem darbmūža beigās ir jāutilizē.

Garantija

Katrā valstī ir spēkā mūsu uzņēmuma atbildīgās sabiedrības izdotie garantijas nosacījumi. Garantijas termiņā Jūsu ierīces iespējamās darbības traucējumus mēs novērsīsim bez maksas, ja to cēlonis būs materiāla vai ražošanas kļūda. Garantijas gadījumā ar pirkumu apliecinošu dokumentu vērsieties pie tirgotāja vai tuvākajā pilnvarotajā klientu apkalpošanas dienestā. (Adresi skatīt aizmugurē)

Tehniskie dati

Strāvas pieslēgums

Tīkla spriegums	V	220-240
Fāze	~	1
Tīkla frekvence	Hz	50-60
Nominālā jauda	W	1200
Maksimālā jauda	W	1350
Aizsardzības veids		IP64
Aizsardzības klase		I

Izmēri un svars

Raksturīgais ekspluatācijas svars	kg	61,2
Garums x platums x augstums	mm	645 x 655 x 1140

Efektīva galvenā filtra zona	m ²	1,5
------------------------------	----------------	-----

Efektīvais H filtra laukums	m ²	1,6
-----------------------------	----------------	-----

Vides nosacījumi

Vides temperatūra	°C	-10<Ta<40
-------------------	----	-----------

Uzglabāšanas temperatūra	°C	-10-40
--------------------------	----	--------

Ierīces veiktspējas dati

Tvertnes tilpums	l	40
Vakuums (maks.)	kPa	24,9
Maks. tilpuma plūsma ar sūkšanas šļūteni DN50, L=3,0 m / L=5,0 m	m ³ /h	205 / 190
Maks. tilpuma plūsma ar sūkšanas šļūteni DN40, L=3,0 m / L=5,0 m	m ³ /h	175 / 165
Sūkšanas šļūtenes pieslēgums		NW DN70
Sūkšanas šļūtenes nominālais izmērs		DN40/50
Galvenā filtra pasūtījuma numurs		9.990-222.0
Galv. filtra pasūtījuma numurs		9.993-005.0

Aprēķinātās vērtības saskaņā ar EN 60335-2-69

Roku-plaukstu vibrācijas vērtība	m/s ²	< 2,5
Nedrošības faktors K	m/s ²	1
Troksņa spiediena līmenis	dB(A)	73
L _{pA}		
Neskaidrība K _{1ppA}	dB(A)	2

Tīkla kabelis

Tips		H07R N-F 3G1,5 mm ²
Daļas numurs		6.650-035.0

Kabeļu garums	m	10
---------------	---	----

Paturētas tiesības veikt tehniskas izmaiņas.

ES atbilstības deklarācija

Ar šo mēs paziņojam, ka turpmāk tekstā minētās iekārtas projekts un konstrukcija, kā arī mūsu izgatavotais modelis atbilst ES direktīvu drošības un veselības pamatprasībām. Veicot ar mums nesaskaņotas izmaiņas iekārtas uzbūvē, šī deklarācija zaudē savu spēku.

Produkts: Sausās sūkšanas putekļsūcējs
Tīps: 9.990-xxx

Attiecīgās ES direktīvas

2006/42/EK (+2009/127/EK)

2014/30/ES

2011/65/ES

2014/34/ES

Piemērotie saskaņotie standarti

EN 60335-1

EN 60335-2-69

EN 55014-1: 2017 + A11: 2020

EN 55014-2: 2015

EN IEC 61000-3-2: 2019

EN 61000-3-3: 2013 + A1: 2019

EN 61000-3-11: 2000

EN 62233: 2008

EN IEC 63000: 2018

EN 60079-0: 2018

EN 60079-31: 2014

Piemērotie valsts standarti

-

Marķējums



II 3D Ex tc IIIC T125°C Dc

Parakstītāji rīkojas vadības vārdā un ar tās pilnvaru.

Pārvaldošais partneris

M. Pfister

Kärcher Industrial Vacuuming GmbH

Robert-Bosch-Straße 4-8

73550 Waldstetten (Vācija)

Tālr.: +49 7171 94888-0



Fakss: +49 7171 94888-528

Valdstatene, 22/09/01

Turinys

Bendrieji nurodymai	188
Saugos nurodymai	188
Numatomasis naudojimas	189
Aplinkos apsauga	190
Priedai ir atsarginės dalys	190
Tiekiamas rinkinys	190
Prietaiso aprašymas	190
Simboliai ant prietaiso	191
Naudojimo pradžia	191
Naudojimas	193
Gabenimas	195
Laikymas	196
Kasdienė priežiūra ir techninė priežiūra	196
Triukčių šalinimas	199
Utilizavimas	199
Garantija	199
Techniniai duomenys	200
ES atitikties deklaracija	200

Bendrieji nurodymai

  Prieš naudodami savo prietaisą pirmą kartą, perskaitykite šią naudojimo instrukciją, laikykitės jos ir išsaugokite ją vėlesniam naudojimui arba kitam savininkui.

- Prieš pradėdami pirmą kartą naudoti būtinai perskaitykite saugos nurodymus Nr. 5.956-249.0.
- Nesilaikydami naudojimo instrukcijos reikalavimų ir saugos nurodymų, galite sugadinti prietaisą ir sukelti pavojų naudotojui ir kitiems asmenims.
- Aptikus transportavimo pažeidimų, nedelsdami informuokite apie tai pardavėją.

Saugos nurodymai

Rizikos lygiai

PAVOJUS

- Nuoroda dėl tiesioginio pavojaus, galinčio sukelti sunkius kūno sužalojimus ar mirtį.

ISPĖJIMAS

- Nuoroda dėl galimo pavojaus, galinčio sukelti sunkius kūno sužalojimus ar mirtį.

ATSARGIAI

- Nurodo galimą pavojų, galintį sukelti lengvus sužalojimus.

DĖMESIO

- Nuoroda dėl galimo pavojaus, galinčio sukelti materialinius nuostolius.

Bendrosios saugos instrukcijos

⚠ **PAVOJUS** • Naudoti agregatą ir medžiagas, kurios juo bus siurbiamos, įskaitant saugų susiurbtų medžiagų pašalinimą, gali tik instruktuotas personalas. • Orą išleidžiant į patalpą, turi būti užtikrintas pakankamas oro apykaitos greitis L . Kad būtų išlaikytos reikalaujamos ribinės vertės, išleidžiamas oro srautas gali sudaryti ne daugiau kaip 50 % šviežio oro srauto (patalpų tūris V_R x oro apykaitos greitis L_W). Jei naudojamos specialios vėdinimo priemonės: $L_W = 1h^{-1}$. • Šiame agregate yra sveikatai kenksmingų dulkių. Ištuštinti agregatą ir atlikti jo techninę priežiūrą, įskaitant dulkių surinkimo maišelio pašalinimą, gali tik specialistai su tinkamomis apsaugos priemonėmis. • Naudodami dulkių siurbį siurbkite tik su visais filtravimo elementais, antraip, bus pažeistas siurbimo variklis ir kils didelio smulkių dulkių kiekio keliamas pavojus sveikatai. • Laikykitės saugos nuostatų, taikomų atitinkamoms medžiagoms. • Vadovaukitės siurbiamoms medžiagoms taikomais saugos nurodymais. Tinkamai / netinkamai eksploatuojant prietaiso dalys gali įkaisti iki 125 °C. • Gamintojo leidžiami priedai yra laidūs elektrai. Naudoti kitus priedus draudžiama. • Ilginamąjį kabelį naudoti neleidžiama.

⚠ **ISPĖJIMAS** • Draudžiama prietaisą naudoti arba laikyti lauke, drėgnoje aplinkoje. • Kad prietaisas stovėtų stabiliai, nuspauskite kreipiamojo ratuko stovėjimo stabdį. Nenuspaudus stabdžio prietaisas gali pradėti nekontroliuojamai judėti. • Įrenginys nėra pritaikytas siurbti arba įtraukti degiuosius skysčius (užsiliepsnojančius, lengvai užsiliepsnojančius, labai lengvai užsiliepsnojančius kaip apibrėžta pavojingų medžiagų Direktyvoje 67/548/EEB) (pliūpsnio temperatūra žemesnė kaip 55 °C) bei degių dulkių mišinius su degiais skysčiais. • Įrenginys nėra pritaikytas siurbti dulkes, kurių uždegimo energija yra labai

maža ($ME < 1 \text{ mJ}$), pvz., miltelinius dažus, suvilgomąją sierą, aliuminio miltelius, švino stearatą. • Įrenginys nėra pritaikytas siurbti uždegimo šaltinius ir dulkes, kurių rusenimo temperatūra yra $\leq 190 \text{ }^\circ\text{C}$. • Prieš kiekvieną kartą imdamiesi eksploatuoti patikrinkite, ar prijungti ekvipotencialio sujungimo laidai (įžeminimo laidininkas).

⚠ **ATSARGIAI** • Jeigu prietaiso nenaudojate ilgesnį laiką, išjunkite jį jungikliu ir ištraukite maitinimo tinklo kištuką iš lizdo. • Prietaisą leidžiama įjungti tik už 22 zonos ribų.

Pastaba • Atkreipkite dėmesį, kad dulкėms, kurių užsidegimo energija mažesnė nei 1 mJ, gali būti taikomos papildomos taisyklės.

Elgesys nelaimingo atsitikimo atveju

⚠ PAVOJUS

Sužalojimo ir žalos pavojus įvykus trumpajam jungimui arba kitiems elektros gedimams

Elektros smūgio ir nudegimų pavojus
Išjunkite prietaisą ir ištraukite tinklo kištuką.

Elgesys sulūžus filtrui / atsiradus nesandariai vietai:

1. Nedelsdami išjunkite prietaisą.
Toliau naudoti prietaiso negalima.
2. Įdėkite naują filtrą.

Numatomasis naudojimas

Įtaisas yra skirtas toliau nurodytiems darbamams:

- Sausoms, nedegioms, nusėdusioms sveikatai pavojingoms dulкėms siurbti; H dulkių klasė pagal EN 60335-2-69
- IIIC, IIIB ir IIIA grupių dulkių siurbimas
- Degių dulkių siurbimas 22 zonoje
- Drėgnųjų medžiagų siurbimas
- Pramoninis naudojimas, pvz., sandėliavimo ir gamybinėse zonose
- Naudojimas virš paviršiaus
- Pramoninius dulkių siurblius ir nešiojamuosius dulkių šalinimo įtaisus pagal TRGS 519 7,1 priedą leidžiama naudoti šioms reikmėms:
 1. Mažą poveikį sukelianti veikla pagal TRGS 519 Nr. 2.8 uždaroje patalpoje

arba mažos apimties darbas pagal

TRGS 519 Nr. 2.10.

2. Valymo darbai. Asbesto dulkių siurbliams Vokietijos Federacinėje Respublikoje taikomas TRGS 519 taisyklės (Techninės pavojingų medžiagų taisyklės).

- Asbesto siurblių panaudojus uždaroje zonoje, kaip apibrėžta TRGS 519, asbesto siurblio neleidžiama naudoti tose zonoje, kuriose taikomi griežti sanitarijos ir higienos reikalavimai. Išimtis leidžiama taikyti tik tuo atveju, jeigu kompetentingas darbuotojas prieš tai kruopščiai pašalina teršalus nuo asbesto siurblio pagal TRGS 519 Nr. 2.7 (t. y. ne tik išorinį apvalkalą, bet ir, pvz., aušinimo patalpą, elektros įrangos montavimo vietas, pačią įrangą ir kt.). Šią procedūrą kompetentingasis darbuotojas turi užregistruoti ir pasirašyti.

Bet kuris kitas naudojimas laikomas naudojimu ne pagal paskirtį.

Įtaisas nepritaikytas:

- Siurbti uždegimo šaltinius ir dulkes, kurių rusenimo temperatūra $\leq 190\text{ }^{\circ}\text{C}$
- Siurbti sprogiąsias arba jos prilygintas medžiagas, kaip apibrėžta SprengG 1 straipsnyje, sprogstamąjį garsų ir oro mišinį, bei aliuminio ir magnio dulkes
- Siurbti degiuosius skysčius (užsiliepsnojančius, lengvai užsiliepsnojančius, labai lengvai užsiliepsnojančius kaip apibrėžta pavojingų medžiagų Direktyvoje 67/548/EEB) (pliūpsnio temperatūra mažesnė kaip $55\text{ }^{\circ}\text{C}$) bei degių dulkių mišinius su degiaisiais skysčiais
- Siurbti magnio dulkes arba miltelius
- Siurbti degių skysčių ir degių dulkių mišinius
- Siurbti žeruojančias arba įkaitusias daleles, kurios galėtų sukelti gaisrą arba sprogamą
- Jungtis su dulkes generuojančia mašina Sklandų įtaiso veikimą galima užtikrinti tik naudojant DN40 ir DN50 vardinio skersmens siurbimo žarną.

Aplinkos apsauga



Pakuotės medžiagos gali būti perdirbamos. Pakuotės atliekas prašome šalinti laikantis aplinkos apsaugos teisės aktų reikalavimų.



Elektros ir elektroniniuose prietaisuose būna vertingų perdirbamųjų medžiagų ir dažnai, pvz., galvaninių elementų, akumuliatorių sudedamųjų dalių, arba alyvos, kurias netinkamai naudojant arba jas šalinant ne pagal reikalavimus gali kilti pavojus žmonių sveikatai ir aplinkai. Tačiau norint tinkamai eksploatuoti prietaisą šios sudedamosios dalys yra būtinos. Šiuo simboliu pažymėtus prietaisus draudžiama šalinti su buitinėmis atliekomis.

Nuorodos dėl sudedamųjų medžiagų (REACH)

Naujausią informaciją apie sudedamąsias medžiagas rasite: www.kaercher.de/REACH

Priedai ir atsarginės dalys

⚠ PAVOJUS

Sprogimo pavojus naudojant nepatvirtintus priedus

Naudokite tik gamintojo patvirtintus ir „Ex“ lipduku paženklintus priedus, skirtus 22 tipo įrenginiams.

Naudokite tik originalius priedus ir originalias atsargines dalis – taip užtikrinsite, kad įrenginys veiktų patikimai ir be triukščių.

Informaciją apie priedus ir atsargines dalis rasite svetainėje www.kaercher.com.

Pastaba

Tiekiamame rinkinyje nėra priedų. Priedus reikia užsakyti atskirai, atsižvelgiant į naudojimą.

Tiekiamas rinkinys

Išpakavę patikrinkite, ar yra visos įrenginio detalės. Jei gabenant atsirastų pažeidimų, praneškite apie tai pardavėjui.

Prietaiso aprašymas

Paveikslai pateikti grafikų puslapyje

Paveikslas A

- ① Kreipiamasi ratukas su stovėjimo stabdžiu
- ② Nešvarumų talpykla
- ③ Purvo talpyklos kamštis
- ④ Filtro žiedo kamštis
- ⑤ Tarpinio žiedo fiksatorius
- ⑥ Filtro valymas
- ⑦ Manometras
- ⑧ Siurbimo turbinos prietaiso jungiklis
- ⑨ H filtro indikatoriaus lemputė yra
- ⑩ Siurbiamoji galvutė
- ⑪ Filtras
- ⑫ Sandarinimo žiedas
- ⑬ Filtro prispaudiklis
- ⑭ Maitinimo kabelis
- ⑮ Identifikacinė plokštelė
- ⑯ Nešiojimo rankena
- ⑰ Nešiojimo rankena
- ⑱ Nešvarumų talpyklos rankena
- ⑲ Stumiamoji rankena
- ⑳ Filtro žiedas
- ㉑ Siurbimo atvamzdis ant filtro žiedo
- ㉒ Nešvarumų talpyklos siurbimo atvamzdis
- ㉓ Važiuklė

Simboliai ant prietaiso

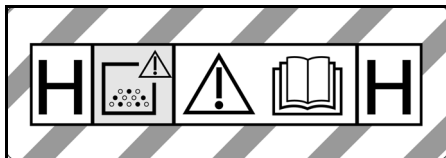

Prietaisas skirtas siurbti ne didesnės kaip H klasės dulkes.

ĮSPĖJIMAS: Šiame prietaise yra sveikatai pavojingų dulkių. Ištuštinti prietaisą ir atlikti jo techninės priežiūros darbus, įskaitant dulkių surinkimo maišelio išėmimą, gali tik kvalifikuoti asmenys su tinkamomis apsaugos priemonėmis. Nejunkite prietaiso, kol neįrengta visa filtravimo sistema ir nepatikrintas oro srauto kontrolės įtaiso veikimas.

DN 40	MAX	XX,X kPa/ XX,X mbar
DN 50	MAX	XX,X kPa/ XX,X mbar
DN 70	MAX	XX,X kPa/ XX,X mbar

Ant lipduko nurodytos didž. neigiamojo slėgio vertės atsižvelgiant į naudojamos siurbimo žarnos skersmenį. Faktinę vertę galima nuskaityti iš manometro. Šiam įtaisui taikomos vertės pateiktos skyriuje *Mažiausio tūrinio srauto vertės nuskaitymas*. Jei vertė yra mažesnė, reikia išvalyti filtrą (žr. skyrių *Pagrindinio filtro valymas*) arba įdėti naują filtrą (žr. skyrių *Pagrindinio filtro keitimas*). Skirtingi siurbimo žarnų skersmenys sudaro galimybę pritaikyti jas prie skirtingų priedų jungčių skersmenų.



Nesiurbkite jokių uždegimo šaltinių! Tinka siurbti sprogiųjų dulkių klasei priskiriamas dulkes 22 zonoje.



Šalinimo maišelis
(Užsakymo Nr. 9.989-606.0)



Apsauginis filtro maišelis
(Užsakymo Nr. 6.904-420.0)



Pagrindinis filtras
(Užsakymo Nr. 9.990-222.0)



H14 filtras
(Užsakymo Nr. 9.993-005.0)

Naudojimo pradžia

⚠ ĮSPĖJIMAS

Pavojus dėl sveikatai kenksmingų dulkių

Kvėpavimo takų susirgimai įkvėpus dulkių. Nesiurbkite be filtravimo elemento, nes kitaip dėl didesnio smulkiųjų dalelių išskyrimo kyla pavojus sveikatai.

DĖMESIO

Trūksta filtro elemento

*Siurbimo variklio pažeidimas
Nesiurbkite dulkių be filtro elemento.*

1. Nustatykite prietaisą į darbinę padėtį.
2. Užfiksuokite prietaisą stovėjimo stabilizatoriumis.
3. Įsitikinkite, kad siurbimo galvutė būtų tinkamai uždėta.
4. Įkiškite siurbimo žarną (nėra tiekiamame rinkinyje) į pasirinktą siurbimo jungtį (žr. skyrių *Siurbimo jungties pasirinkimas*).
5. Sandariai užkimškite kitą siurbimo atvamzdį kamščiu (žr. skyrių *Siurbimo jungties uždarymas*).
6. Patikrinkite purvo talpyklos pripildymo lygį (žr. skyrių *Purvo talpyklos pripildymo lygio tikrinimas*).
7. Prireikus ištuštinkite purvo talpyklą (žr. skyrių *Purvo talpyklos ištuštinimas*).
8. Atsižvelgdami į naudojimą, prieš sausąjį siurbimą įdėkite utilizavimo maišelį arba apsauginį filtro maišelį (žr. skyrių *Sausasis siurbimas*).
9. Užmaukite ant siurbimo žarnos norimą priedą (nėra tiekiamame rinkinyje).

Siurbimo jungties pasirinkimas

Atsižvelgiant į naudojimą, siurbimo žarną galima įstatyti į skirtingus siurbimo atvamzdžius.

- Siurbimo atvamzdis ant filtro žiedo
 - Sausasis siurbimas naudojant utilizavimo maišelį: stambios dulkės, dideli siurbiamos medžiagos kiekiai per trumpą laiką

Šalinimo maišelis į pristatymo rinkinį nėra įtraukiamas, jį galima užsisakyti atskirai, užsakymo Nr. 9.989-606.0 (5 vnt.).

- Šlapiasis siurbimas
- Siurbimo atvamzdis ant purvo talpyklos
 - Sausasis siurbimas naudojant apsauginį filtro maišelį: smulkios dulkės, nuolat dideli siurbiamos medžiagos kiekiai

Prietaise įtaisytas apsauginis filtro maišelis su dangteliu, užsakymo Nr. 6.904-420.0 (5 vnt.).

- Šlapiasis siurbimas

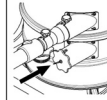
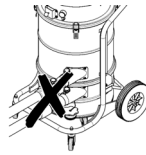

Prie dulkių siurblio vienu metu negalima prijungti dviejų siurbimo žarnų. Siurbimo atvamzdis turi būti sandariai uždarytas kamščiu. Jeigu naudojami utilizavimo maišeliai, apatinis siurbimo atvamzdis turi būti sandariai užspaudžiamas.

Jei naudojamas apsauginis filtro maišelis, viršutinis siurbimo atvamzdžio sandariai uždengti nereikia.

Siurbimo jungties uždarymas

⚠ ĮSPĖJIMAS

Sužalojimo pavojus

Dulkės gali pakenkti odai, plaučiams ir akims

Nuėmus siurbimo jungtį kamščiu reikia uždaryti siurbimo jungtį.

Paveikslas B

1. Tiksliai įkiškite kamštį į siurbimo jungtį.
2. Įstumkite kamštį iki galo.

Purvo talpyklos pripildymo lygio tikrinimas

Purvo talpyklą reikia ištuštinti, kai ji pripildoma iki apatinio purvo talpyklos siurbimo antgalio krašto. Viršijus maksimalų pripildymo lygį, prietaisas neišsijungia automatiškai.

1. Reguliariai tikrinkite purvo talpyklos pripildymo lygį.

Antistatinė sistema

Dėl įžeminto jungties atvamzdžio elektros tatinis krūvis nukreipiamas. Taip apsaugoma nuo kibirkščiavimo ir elektros smūgių naudojant gamintojo patvirtintus elektrai laidžius priedus.

Filtro aptikimas

Prietaise naudojamas elektrinis filtro atpažinimo įtaisas. Jeigu trūksta antrinio filtro

elemento (H filtro), kontrolinė lemputė „H filtras turimas“ ima šviesti raudonos spalvos šviesa. Prietaiso nepavyksta paleisti.

Pastaba

Teisingai įdėkite H filtrą į prietaisą (žr. skyrių H klasės filtro keitimas).

Naudojimas

⚠ ĮSPĖJIMAS

Pavojus dėl sveikatai kenksmingų dulkių

Kvėpavimo takų susirgimai įkvėpus dulkių. Nesiurbkite be filtro elementų, nes antraip dėl didesnio smulkiųjų dalelių išskyrimo kyla pavojus sveikatai.

DĖMESIO

Pavojus dėl smulkiųjų dulkių patekimo į vidų

Pavojus sugadinti siurblio variklį. Siurbdami niekada neišimkite plokščiojo klostuoto filtro.

Sausasis siurbimas

⚠ ĮSPĖJIMAS

Netinkamai naudojant siurbimo atvamzdžius į aplinką patenka daugiau dulkių

Kvėpavimo takų ligų pavojus įkvėpus dulkių ir netinkamai veikiant prietaisui

Vienu metu neprijunkkite prie prietaiso 2 siurbimo žarnų. Siurbimo atvamzdis turi būti sandariai uždarytas kamščiu.

Naudokite utilizavimo maišelį tik kartu su viršutiniu siurbimo atvamzdiu, nes priešingu atveju, siurbiant jis bus įsiurbiamas aukštyn.

Jei naudojate utilizavimo maišelius, apatinis siurbimo atvamzdis turi būti sandariai uždarytas.

Jei naudojate apsauginį filtro maišelį, viršutinį siurbimo atvamzdį reikia sandariai uždaryti.

Pastaba

Šiuo prietaisu galima siurbti visų rūšių, ne aukštesnės nei H klasės dulkes. Dulkių surinkimo maišelio naudojimas nustatytas teises aktais.

Pastaba

Šis prietaisas skirtas siurbti sausąsias, degiasias MAK verčių dulkes kurios didesnės kaip kaip 0,1 mg/m³.

1. Atsižvelgdami į siurbiamą medžiagą, pasirinkite siurbimo jungtį (žr. skyrių *Siurbimo jungties pasirinkimas*).
2. Atsižvelgiant į pasirinktą siurbimo jungtį įdėkite šalinimo maišelį arba apsauginį filtro maišelį (žr. skyrių *Utilizavimo maišelio / apsauginio filtro maišelio įdėjimas*).

Šlapijo siurbimo režimo perjungimas į sausąjį siurbimo režimą

DĖMESIO

Šlapijo siurbimo režimo perjungimas į sausąjį siurbimo režimą

Pavojus pažeisti filtrą

Naudodami drėgną filtravimo elementą nesiurbkite sausų dulkių, nes jos nusėda ant filtro ir jis gali tapti netinkamu naudoti.

1. Drėgną filtrą prieš naudojimą sausam siurbimui gerai išdžiovinkite arba pakeiskite sausu.
2. Jeigu reikia, filtrą pakeiskite.

Utilizavimo maišelio / apsauginio filtro maišelio įdėjimas

1. Užfiksukite prietaisą stovėjimo stabiliais.

Paveikslas C

2. Patraukite rankeną aukštyn. Purvo talpykla atfiksuoama ir nuleidžiama.

Paveikslas D

3. Laikydami už rankenos ištraukite purvo talpyklą iš prietaiso.

Utilizavimo maišelio įdėjimas

Paveikslas E

4. Įdėkite utilizavimo maišelį į purvo talpyklą ir atsargiai priglauskite jį prie talpyklos sienelės ir dugno.
5. Uždenkite purvo talpyklos kraštą utilizavimo maišelio kraštu į išorę.

Apsauginio filtro maišelio įdėjimas

Paveikslas F

6. Užmaukite apsauginį filtro maišelį.

Paveikslas G

7. Maišelio su apsauginiu filtru kraštu į išorę uždenkite nešvarumų talpyklos kraštą.

△ **JSPĖJIMAS**

Netinkamas purvo talpyklos fiksavimas

Prispaudimo pavojus

Fiksuodami jokiu būdu nelaikykite plaštakų tarp purvo talpyklos ir filtro žiedo bei neikiškite arti pakėlimo mechanizmo.

Užfiksuokite ne švarumų talpyklą abiem rankomis valdydami rankeną.

Paveikslas H

DĖMESIO

Statinis purvo talpyklos krūvis

Dulkių užsidegimas

Įsitikinkite, kad važiuoklės įžeminimas liečiasi su purvo talpykla.

8. Įdėkite purvo talpyklą ir užfiksuokite rankena.

Utilizavimo maišelio / apsauginio filtro maišelio išėmimas

1. Užfiksuokite prietaisą stovėjimo stabdžiais.
2. Prireikus nuimkite siurbimo žarną.
3. Uždarykite nešvarumų rezervuaro siurbimo jungtį (žr. skyrių *Siurbimo jungties uždarymas*).

Paveikslas C

4. Patraukite rankeną aukštyn. Purvo talpykla atfiksuojama ir nuleidžiama.

Paveikslas D

5. Laikydami už rankenos ištraukite purvo talpyklą iš prietaiso.

Utilizavimo maišelio išėmimas

Paveikslas I

6. Pakelkite utilizavimo maišelio kraštus.
7. Sandariai užriškite utilizavimo maišelį kabelių rišikliu.
8. Išimkite utilizavimo maišelį.
9. Pašalinkite utilizavimo maišelį pagal teisės aktų nuostatas.

Nuimkite apsauginį filtro maišelį

Paveikslas J

10. Pakelkite apsauginį filtro maišelį.

Paveikslas K

11. Nulupkite apsauginę plėvelę.
12. Uždarykite apsauginį filtro maišelį lipnia juostele.

13. Traukdami atgal išimkite apsauginį filtro maišelį.

Paveikslas L

14. Dangteliu sandariai uždarykite apsauginio filtro maišelio siurbimo jungties angą.

Paveikslas M

15. Tvirtai užriškite apsauginį filtro maišelį kabelių rišikliu.
16. Išimkite apsauginį filtro maišelį iš purvo talpyklos.
17. Išvalykite purvo talpyklos vidų drėgna šluoste.
18. Pašalinkite apsauginį filtro maišelį įdėję j sandariai nuo dulkių apsaugotą maišelį ir laikydami teisės aktų nuostatų.

△ **JSPĖJIMAS**

Netinkamas purvo talpyklos fiksavimas

Prispaudimo pavojus

Fiksuodami jokiu būdu nelaikykite plaštakų tarp purvo talpyklos ir filtro žiedo bei neikiškite arti pakėlimo mechanizmo.

Užfiksuokite ne švarumų talpyklą abiem rankomis valdydami rankeną.

Paveikslas H

DĖMESIO

Statinis purvo talpyklos krūvis

Dulkių užsidegimas

Įsitikinkite, kad važiuoklės įžeminimas liečiasi su purvo talpykla.

19. Įdėkite purvo talpyklą ir užfiksuokite rankena.

Prietaiso įjungimas

1. Įkiškite tinklo kištuką į kištukinę dėžutę.
2. Įjunkite prietaisą siurbimo turbino jungteliu.
3. Pradėkite siurbimą.

Mažiausio tūrinio srauto vertės nuskaitymas

Priekinėje prietaiso pusėje sumontuotas manometras, kuris rodo siurbimo neigiamą slėgį prietaiso viduje. Jei pasiekiamas didžiausias neigiamas slėgis (žr. lentelę), reikia išvalyti pagrindinį filtrą (žr. skyrių *Pagrindinio filtro valymas*). Ši vertė priklauso nuo prietaiso galios ir naudojamos siurbimo žarnos. Jei valant neigiamas slėgis sumažėja nežymiai, reikia įdėti naują filtrą (žr. skyrių *Pagrindinio filtro keitimas*).

DĖMESIO

Didžiausio neigiamo slėgio viršijimas

Siurbimo nuostoliai

Jei viršijama nurodyta vertė, oro judėjimo greitis sumažėja iki mažiau nei 20 m/s. Išvalykite arba pakeiskite filtrą.

Siurbimo žarnos vardinis plotis	Maksimalus neigiamas slėgis
DN40	13,0 kPa (130 mbar)
DN50	8,3 kPa (83 mbar)

Pagrindinio filtro valymas

Jei manometre rodomas maksimalus neigiamas slėgis (žr. skyrių *Mažiausio tūrinio srauto vertės nuskaitymas*), reikia išvalyti pagrindinį filtrą.

Paveikslas N

1. Siurbdami uždarykite įleidimo angą arba siurbimo žarną.
2. Patraukite filtro valymo sklendę 3–4 kartus, laikydami ją atidarytą kiekvieną kartą 1–2 s.

Prietaiso išjungimas

1. Išjunkite prietaisą siurbimo turbinos jungikliu.
2. Ištraukite tinklo kištuką.

Po kiekvieno naudojimo

Purvo talpyklos ištuštinimas

Nešvarumų talpyklą reikia ištuštinti pagal poreikį ir po kiekvieno naudojimo.

Įleidimo anga arba siurbimo žarna yra uždarytos.

1. Ijunkite įtaisą siurbimo turbinos jungikliu.
2. Išvalykite pagrindinį filtrą (žr. skyrių *Pagrindinio filtro valymas*).
3. Išjunkite įtaisą siurbimo turbinos jungikliu.
4. Užfiksuokite prietaisą stovėjimo stabdžiais.

Paveikslas C

5. Patraukite lanko formos rankeną aukštyn.
Nešvarumų talpyklos blokavimas panaikinamas ir jį nuleidžiamas.

Paveikslas D

6. Laikydami už lanko formos rankenos ištraukite nešvarumų talpyklą iš prietaiso.

7. Ištuštinkite nešvarumų talpyklą. Prireikus išimkite šalinimo maišelį / apsauginį filtro maišelį (žr. *Utilizavimo maišelio / apsauginio filtro maišelio išėmimas*).

⚠ ĮSPĖJIMAS

Netinkamas purvo talpyklos fiksavimas

Prispaudimo pavojus

Fiksuodami jokia būdu nelaikykite plaštakų tarp purvo talpyklos ir filtro žiedo bei neikiškite arti pakėlimo mechanizmo.

Užfiksuokite ne švarumų talpyklą abiem rankomis valdydami rankeną.

Paveikslas H

DĖMESIO

Statinis purvo talpyklos krūvis

Dulkių užsidegimas

Įsitikinkite, kad važiuoklės įžeminimas liečiasi su purvo talpykla.

8. Įdėkite nešvarumų talpyklą ir užfiksuokite lanko formos rankena.

Prietaiso valymas

⚠ ĮSPĖJIMAS

Netinkamas nuotekų šalinimas

Aplinkos teršimas

Laikykites vietinių nuotekų tvarkymo taisyklių.

1. Išvalykite prietaisą iš vidaus ir išorės nuširdami bei nuvalykite drėgna šluoste. Prietaisui nusiurbti reikia naudoti tokios pat arba aukštesnės klasės dulkių siurblių.
2. Prireikus nuplaukite priedus (netiekiami rinkinyje) vandeniu ir išdžiovininkite.

Prietaiso laikymas

1. Užvyniokite tinklo kabelį ant kabelio laikiklio.
2. Pastatykite prietaisą sausoje patalpoje ir užtikrinkite, kad jis nebūtų naudojamas neteisėtai.

Gabenimas

⚠ ATSARGIAI

Nesilaikant svorio nuorodos

Sužalojimų ir materialinės žalos pavojus
Transportuodami atsižvelkite į įrenginio svorį.

Purvo talpykla ištuštinta.

1. Norėdami transportuoti be dulkių, uždarykite abi siurbimo jungtis (žr. skyrių *Siurbimo jungties uždarymas*).
2. Atleiskite stovėjimo stabdžius ir stumkite prietaisą laikydami už stūmimo rankenos.
3. Norėdami pakrauti prietaisą, paimkite jį už važiuklės ir stūmimo rankenos.
4. Gabendami transporto priemone įtvirtinkite prietaisą, kad jis neslidinėtų ir nepavirstų.

Laikymas

⚠ **ATSARGIAI**

Nesilaikant svorio nuorodos

Sužalojimų ir materialinės žalos pavojus
Laikydami atsižvelkite į prietaiso svorį.

1. Laikykite prietaisą tik patalpoje.

Kasdienė priežiūra ir techninė priežiūra

⚠ **PAVOJUS**

Netyčinis prietaiso paleidimas, prisilietimas prie dalių, kuriomis teka srovė

Sužalojimo pavojus, elektros smūgis
Prieš visus darbus su prietaisu, prietaisą išjunkite.

Ištraukite tinklo kištuką.

⚠ **PAVOJUS**

Pavojus dėl sveikatai kenksmingų dulkių

Kvėpavimo takų susirgimai įkvėpus dulkių.
Atlikdami techninės priežiūros darbus (pvz., keisdami filtrą), užsidėkite P2 arba didesnės vertės respiratorių ir dėvėkite vienkartinius drabužius.

⚠ **PAVOJUS**

Nepakankamas filtravimas

Kvėpavimo takų susirgimai įkvėpus dulkių.
Įrenginio filtravimo efektyvumą galima patikrinti taikant EN 60 335-2-69 22.AA.201.2 nurodytą bandymo procedūrą. Šis bandymas turi būti atliekamas bent kartą per metus arba dažniau, jei tai reglamentuoja šalyje galiojančios taisyklės.

Jei bandymo rezultatas neigiamas, pakartokite bandymą su nauju filtru.

⚠ **ISPĖJIMAS**

Pavojus dėl sveikatai kenksmingų dulkių

Kvėpavimo takų susirgimai įkvėpus dulkių.
Siekiant išvengti pavojaus, ne rečiau kaip kartą per metus gamintojas arba instruktuotas asmuo turi patikrinti, ar saugiai ir neprikaištingai veikia saugos įranga, pvz., ar sandarus prietaisas ir ar nepažeistas filtras, kaip veikia kontrolės įtaisai.

DĖMESIO

Priežiūros priemonės, kurių sudėtyje yra silikono

Gali būti pažeistos plastikinės dalys.

Nenaudokite valymui priežiūros priemonių, kurių sudėtyje yra silikono.

Pastaba

H dulkių klasės dulkių siurblių techninė priežiūra turi būti atliekama pagal poreikį, bet ne rečiau kaip kartą per metus, prireikus remontuojami ir tikrinami eksperto (kvalifikacija pagal TRGS 519 5.3 punkto 2 pastraipą). Paprašius turite pateikti testo rezultatus.

Dulkių šalinimo mašinos yra saugos įtaisai, skirti apsaugai nuo pavojų arba jų šalinimui pagal BGV A1 (Vokietijos nelaimingų atsitikimų prevencijos taisyklės).

- Jei techninę priežiūrą atlieka naudotojas, prietaisą reikia išmontuoti, išvalyti ir atlikti techninės priežiūros darbus, jei juos galima atlikti, nekeliant pavojaus techninės priežiūros personalui ir kitiems asmenims. Tinkamos atsargumo priemonės – tai nukenksminimas prieš išmontuojant, vietinė priverstinė ventiliacija išmontavimo vietoje, paviršiaus, ant kurio atliekami techninės priežiūros darbai, valymas ir tinkama personalo apsauga.
- Prieš prietaisą paimant iš pavojingos zonos, jo išorę reikia detoksikuoti nusiurbiant ir švariai nušluostant arba apdoroti sandarikliu. Visos prietaiso dalys, jas paimant iš pavojingos zonos, laikytinos užterštomis. Reikia imtis tinkamų priemonių, siekiant išvengti dulkių sklidimo.

- Atliekant techninės priežiūros ir remonto darbus reikia išmesti visus užterštus daiktus, kurių negalima patenkinamai išvalyti. Tokius daiktus reikia utilizuoti nepralaidžiuose maišeliuose, laikantis tokios atliekoms taikomų nuostatų dėl šalinimo.
 - Gabenant prietaisą ir atliekant jo techninės priežiūros darbus siurbimo atvamzdžiai turi būti uždaryti kamščiais.
1. Atkreipkite dėmesį, kad paprastus techninės priežiūros ir priežiūros darbus galite atlikti patys.
 2. Reguliariai valykite prietaiso paviršių ir talpyklos vidų drėgna šluoste.
 3. Reguliariai apžiūrėkite, ar neužsikimšo žarnos.

Patikros ir priežiūros darbai

Atlikite reguliarias prietaiso apžiūras pagal atitinkamas nacionalines įstatymų leidėjų nuostatas dėl nelaimingų atsitikimų prevencijos. Techninės priežiūros darbus reguliariais laiko tarpais turi atlikti specialistas pagal gamintojo duomenis, taip pat būtina laikytis galiojančių nuostatų bei saugos reikalavimų. Elektros įrangos darbus leidžiama atlikti tik elektrikui. Kilus klausimų kreipkitės į KÄRCHER būstinę.

Pagrindinio filtro keitimas

⚠ PAVOJUS

Pavojus dėl sveikatai kenksmingų dulkių

Kvėpavimo takų susirgimai įkvėpus dulkių. Susikaupusios dulkės turi būti gabenamos talpyklose, kurios sandarinamos, kad nepraleistų dulkių. Perpilti neleidžiama. Dulkių surinkimo talpyklas leidžiama šalinti tik išmokytiems darbuotojams.

Atliekos, kurių sudėtyje yra asbesto, šalinamos laikantis atliekų šalinimo nuostatų ir taisyklių.

⚠ ĮSPĖJIMAS

Pavojus dėl sveikatai kenksmingų dulkių

Kvėpavimo takų susirgimai įkvėpus dulkių. Iš prietaiso išimto pagrindinio filtruojamojo elemento toliau naudoti neleidžiama.

Stacionariai įmontuotus filtrus leidžiama pakeisti tik kvalifikuotam darbuotojui ir tik tinkamose vietose (pvz., vadinamosiose dezaktyvavimo stotyse).

1. Užfiksukite prietaisą stovėjimo stabdžiais.
2. Išjunkite prietaiso jungiklį.
3. Ištraukite tinklo kištuką.
4. Atfiksukite ir nuimkite siurbimo galvutę.
5. Išimkite užterštą pagrindinį filtrą.
6. Išėmę užterštą pagrindinį filtrą iš prietaiso, iš karto įdėkite jį į maišelį ir sandariai užriškite.
7. Utilizuokite užterštą pagrindinį filtrą pagal teisės aktų reikalavimus.
8. Patikrinkite, ar nepažeistas sandarinimo žiedas.
9. Pašalinkite nešvarumus švaraus oro puseje.
10. Įdėkite naują pagrindinį filtrą atlikdami veiksmus atvirkštine eilės tvarka. Įsitinkite, kad filtro prispaudiklis yra filtro kišenių centre.
11. Uždėkite ir užfiksukite siurbimo galvutę.

H klasės filtro keitimas

1. Užfiksukite prietaisą stovėjimo stabdžiais.
 2. Išjunkite prietaiso jungiklį.
 3. Ištraukite tinklo kištuką.
- Paveikslas O**
4. Panaikinkite siurbimo galvutės blokavimą ir ją pakelkite.
 5. Tinkamu įrankiu prieš laikrodžio rodyklę atsukite varžtą šešiakampe galvute.
 6. Nuo siurbimo galvutės nuimkite sandariklius ir užterštą H klasės filtrą.
 7. Išėmę užterštą H klasės filtrą iš prietaiso, iš karto įdėkite jį į maišelį ir sandariai užriškite.
 8. Užterštą H klasės filtrą šalinkite pagal teisės aktų reikalavimus.
 9. Pašalinkite nešvarumus švaraus oro puseje.
 10. Įdėkite naują H klasės filtrą atlikdami veiksmus atvirkštine eilės tvarka. Patikrinkite, ar sandarikliai įdėti tinkamai.
 11. Patepkite varžto šešiakampe galvute sriegį tinkama priemone (pvz., „Loctite

243“), būtų išvengta netyčinio atsilaisvinimo.

12. Priveržkite varžtą šešiakampe galvute sukdamai pagal laikrodžio rodyklę.
13. Uždėkite ir užfiksuokite siurbimo galvutę.

Utilizavimo maišelio keitimas

1. Užfiksuokite prietaisą stovėjimo stabdžiais.

Paveikslas C

2. Patraukite rankeną aukštyn.
Purvo talpykla atfiksuojama ir nuleidžiama.

Paveikslas D

3. Laikydami už rankenos ištraukite purvo talpyklą iš prietaiso.

Paveikslas I

4. Pakelkite utilizavimo maišelio kraštus.
5. Sandariai užriškite utilizavimo maišelį kabelių rišikliu.
6. Išimkite utilizavimo maišelį.
7. Pašalinkite utilizavimo maišelį pagal teisės aktų nuostatas.

Paveikslas E

8. Įdėkite naują utilizavimo maišelį į purvo talpyklą ir atsargiai priglauskite jį prie talpyklos sienelės ir dugno.
9. Uždenkite purvo talpyklos kraštą utilizavimo maišelio kraštu į išorę.

⚠ **ISPĖJIMAS**

Netinkamas purvo talpyklos fiksavimas *Prispaudimo pavojus*

Fiksuodami jokia būdu nelaikykite plaštakų tarp purvo talpyklos ir filtro žiedo bei neikiškite arti pakėlimo mechanizmo.

Užfiksuokite ne švarumų talpyklą abiem rankomis valdydami rankeną.

Paveikslas H

DĖMESIO

Statinis purvo talpyklos krūvis

Dulkių užsidegimas

Įsitikinkite, kad važiuoklės įžeminimas liečiasi su purvo talpykla.

10. Įdėkite purvo talpyklą ir užfiksuokite rankena.

Apsauginio filtro maišelio keitimas

⚠ **PAVOJUS**

Pavojus dėl sveikatai kenksmingų dulkių

Kvėpavimo takų susirgimai įkvėpus dulkių. Susikaupusios dulkės turi būti gabenamos talpyklose, kurios sandarinamos, kad nepraleistų dulkių. Perpilti neleidžiama. Dulkių surinkimo talpyklas leidžiama šalinti tik išmokytiems darbuotojams.

Atliekos, kurių sudėtyje yra asbesto, šalinamos laikantis atliekų šalinimo nuostatų ir taisyklių.

1. Užfiksuokite prietaisą stovėjimo stabdžiais.
2. Nuimkite siurbimo žarną.
3. Uždarykite nešvarumų talpyklos siurbimo jungtį (žr. skyrių *Siurbimo jungties pasirinkimas*).

Paveikslas C

4. Patraukite lanko formos rankeną aukštyn.
Nešvarumų talpyklos blokavimas panaikinamas ir ji nuleidžiama.

Paveikslas D

5. Laikydami už lanko formos rankenos ištraukite nešvarumų talpyklą iš prietaiso.

Paveikslas J

6. Pakelkite apsauginį filtro maišelį.

Paveikslas K

7. Nulupkite apsauginę plėvelę.
8. Užklijuokite apsauginį filtro maišelį lipnia juoste.
9. Traukdami atgal išimkite apsauginį filtro maišelį.

Paveikslas L

10. Dangteliu sandariai uždarykite apsauginio filtro maišelio siurbimo jungties angą.

Paveikslas M

11. Tvirtai užriškite apsauginį filtro maišelį kabelių rišikliu.
12. Išimkite apsauginį filtro maišelį iš nešvarumų talpyklos.
13. Išvalykite nešvarumų talpyklos vidų drėgna šluoste.
14. Pašalinkite apsauginį filtro maišelį įdėję jį sandariai nuo dulkių apsaugotą maišelį ir laikydami teisės aktų nuostatų.

Paveikslas F

15. Užmaukite naują apsauginį filtro maišelį.

Paveikslas G

16. Maišelio su apsauginiu filtru kraštu į išorę uždenkite nešvarumų talpyklos kraštą.

△ JSPĖJIMAS

Netinkamas purvo talpyklos fiksavimas *Prispaudimo pavojus*

Fiksuodami jokia būdu nelaikykite plaštakų tarp purvo talpyklos ir filtro žiedo bei nekiškite arti pakėlimo mechanizmo.

Užfiksuokite ne švarumų talpyklą abiem rankomis valdydami rankeną.

Paveikslas H

DĖMESIO

Statinis purvo talpyklos krūvis

Dulkių užsidegimas

Įsitikinkite, kad važiuoklės įžeminimas liečiasi su purvo talpykla.

17. Įdėkite nešvarumų talpyklą ir užfiksuokite lanko formos rankena.

Trikčių šalinimas

△ PAVOJUS

Netyčinis prietaiso paleidimas / elektros smūgis

Netyčia įsijungus siurbimo varikliui gali kilti pavojus susižaloti. Elektrinių dalių įtampa gali sukelti elektros smūgį.

Prieš visus darbus su prietaisu, prietaisą išjunkite ir ištraukite tinklo kištuką.

Visas patikras ir darbus su elektros dalimis paveskite atlikti specialistui.

Pastaba

Atsiradus trikdžiai būtina nedelsiant išjungti prietaisą. Jis gali būti vėl naudojamas tik pašalinus triktį.

Jeigu negalite pašalinti gedimo, pristatykite prietaisą į klientų aptarnavimo centrą.

Neveikia siurbimo turbina

1. Patikrinkite maitinimo kištuką ir elektros saugiklį.
2. Patikrinkite įrenginio maitinimo laidą ir tinklo kištuką.
3. Įjunkite prietaisą.

Siurbimo galia silpnėja

1. Uždarykite neuždengtą siurbimo jungtį (žr. skyrių *Siurbimo jungties uždarymas*).
2. Pašalinkite kamščius iš siurbimo antgalio, siurbimo vamzdžio arba siurbimo žarnos.
3. Pakeiskite pripildytą utilizavimo maišelį (žr. skyrių *Utilizavimo maišelio keitimas*).
4. Pakeiskite pripildytą apsauginio filtro maišelį (žr. skyrių *Apsauginio filtro maišelio keitimas*).
5. Patikrinkite, ar siurbimo galvutė ir purvo talpykla yra tinkamose padėtyse.
6. Išvalykite pagrindinį filtrą (žr. skyrių *Pagrindinio filtro valymas*).
7. Patikrinkite ir prireikus pakoreguokite filtro padėtį.
8. Pakeiskite pagrindinį filtrą (žr. skyrių *Pagrindinio filtro keitimas*).

Siurbiant sklinda dulkės

1. Patikrinkite ir prireikus pakoreguokite filtro padėtį.
2. Išvalykite pagrindinį filtrą (žr. skyrių *Pagrindinio filtro valymas*).
3. Pakeiskite pagrindinį filtrą (žr. skyrių *Pagrindinio filtro keitimas*).

Utilizavimas

Pasibaigus prietaiso naudojimo trukmei jis turi būti utilizuojamas pagal teisės aktų nuostatas.

Garantija

Kiekvienoje šalyje galioja mūsų įgaliotų pardavėjų nustatytos garantijos sąlygos. Galimus prietaiso gedimus garantijos galiojimo laikotarpiu pašalinsime nemokamai, jei tokių gedimų priežastis buvo netinkamos medžiagos ar gamybos klaidos. Dėl garantinių gedimų šalinimo kreipkitės į savo pardavėją arba artimiausią klientų aptarnavimo tarnybą pateikdami pirkimą patvirtinantį kasos kvitą. (Adresą rasite kitoje pusėje)

Techniniai duomenys

Elektros jungtis

Tinklo įtampa	V	220-240
Fazė	~	1
Tinklo dažnis	Hz	50-60
Vardinė galia	W	1200
Didžiausia galia	W	1350
Saugiklio rūšis		IP64
Apsaugos klasė		I

Matmenys ir svoriai

Tipinis darbinis svoris	kg	61,2
Ilgis × plotis × aukštis	mm	645 x 655 x 1140

Efektyvus pagrindinio filtro plotas	m ²	1,5
-------------------------------------	----------------	-----

Efektyvus H klasės filtro plotas	m ²	1,6
----------------------------------	----------------	-----

Aplinkos sąlygos

Aplinkos temperatūra	°C	-10<Ta<40
Laikymo temperatūra	°C	-10-40

Prietaiso galios duomenys

Talpyklos tūris	l	40
Vakuumas (maks.)	kPa	24,9
Didž. tūrinis srautas, naudojant su siurbimo žarna DN50, L=3,0 m / L=5,0 m	m ³ /h	205 / 190
Didž. tūrinis srautas, naudojant su siurbimo žarna DN40, L=3,0 m / L=5,0 m	m ³ /h	175 / 165
Siurbimo žarnos jungtis	NW	DN70
Siurbimo žarnos vardinis plotis	DN40/	50
Pagrindinio filtro užsakymo numeris		9.990-222.0
H filtro užsakymo numeris		9.993-005.0

Nustatyta vertė pagal EN 60335-2-69

Plaštakos ir rankos vibracijos vertė	m/s ²	< 2,5
Neapibrėžtis K	m/s ²	1
Garso slėgio lygis L _{pA}	dB (A)	73
Neapibrėžtis K _{pA}	dB (A)	2

Maitinimo kabelis

Tipas		H07R N-F 3G 1,5 mm ²
Dalies numeris		6.650-035.0
Kabelio ilgis	m	10

Gamintojas pasilieka teisę atlikti techninius pakeitimus.

ES atitikties deklaracija

Pareiškiamo, kad toliau aprašyto aparato brėžiniai ir konstrukcija bei mūsų į rinką išleistas modelis atitinka pagrindinius ES direktyvų saugumo ir sveikatos apsaugos reikalavimus. Jeigu įrenginiui atliekamas su mumis nesuderintas keitimas, ši deklaracija netenka savo galios.

Produktas: Sauso valymo siurblys

Tipas: 9.990-xxx

Atitinkamos ES direktyvos

2006/42/EB (+2009/127/EB)
2014/30/ES
2011/65/ES
2014/34/ES

Taikomi darnieji standartai

EN 60335-1
EN 60335-2-69
EN 55014-1: 2017 + A11: 2020
EN 55014-2: 2015
EN IEC 61000-3-2: 2019
EN 61000-3-3: 2013 + A1: 2019
EN 61000-3-11: 2000
EN 62233: 2008
EN IEC 63000: 2018
EN 60079-0: 2018
EN 60079-31: 2014

Taikomi nacionaliniai standartai

-

ženklinimas



II 3D Ex tc IIIC T125°C Dc

Pasirašantys asmenys veikia pagal bendrovės vadovų įgaliojimus.

Vadovaujantis partneris

M. Pfister

Kärcher Industrial Vacuuming GmbH

Robert-Bosch-Straße 4-8

73550 Valdštetas (Vokietija)

Tel.: +49 7171 94888-0

Faks. +49 7171 94888-528

Valdštetas, 22/09/01

Spis treści

Ogólne wskazówki	201
Zasady bezpieczeństwa.....	201
Zastosowanie zgodne z przeznaczeniem	202
Ochrona środowiska	203
Akcesoria i części zamienne.....	203
Zakres dostawy	203
Opis urządzenia	204
Symbole na urządzeniu	204
Uruchamianie.....	204
Eksploatacja.....	206
Transport.....	209
Przechowywanie	209
Czyszczenie i konserwacja	209
Usuwanie usterek	213
Utylizacja.....	213
Gwarancja	213
Dane techniczne	214
Deklaracja zgodności UE.....	214

Ogólne wskazówki



Przed rozpoczęciem użytkowania przyrządu należy przeczytać niniejszą oryginalną instrukcję, przestrzegać jej i zachować ją do późniejszego wykorzystania lub dla następnego użytkownika.

- Przed pierwszym uruchomieniem należy koniecznie przeczytać zasady bezpieczeństwa nr 5.956-249.0.

- Nieprzestrzeganie instrukcji obsługi i wskazówek dotyczących bezpieczeństwa może doprowadzić do uszkodzenia urządzenia i powstania zagrożeń dla osoby obsługującej oraz innych osób.
- Ewentualne uszkodzenia transportowe należy niezwłocznie zgłosić sprzedawcy.

Zasady bezpieczeństwa

Stopnie zagrożenia

⚠ **NIEBEZPIECZEŃSTWO**

- Wskazówka dot. bezpośredniego zagrożenia, prowadzącego do ciężkich obrażeń ciała lub do śmierci.

⚠ **OSTRZEŻENIE**

- Wskazówka dot. możliwie niebezpiecznej sytuacji, mogącej prowadzić do ciężkich obrażeń ciała lub śmierci.

⚠ **OSTROŻNIE**

- Wskazówka dot. możliwie niebezpiecznej sytuacji, która może prowadzić do lekkich zranień.

UWAGA

- Wskazówka dot. możliwie niebezpiecznej sytuacji, która może prowadzić do szkód materialnych.

Ogólne zasady bezpieczeństwa

⚠ **NIEBEZPIECZEŃSTWO** • Tylko odpowiednio przeszkolony personel może obsługiwać urządzenie i substancje, dla których jest ono przeznaczone, a także przeprowadzać bezpieczną procedurę usuwania nagromadzonego materiału. • W przypadku odprowadzania zużytego powietrza do pomieszczenia musi w nim występować odpowiednia krotność wymiany powietrza L . W celu zachowania wymaganych wartości granicznych strumień objętości powietrza zwrotnego może wynosić maksymalnie 50% strumienia objętości powietrza świeżego (kubatura pomieszczenia V_R x krotność wymiany powietrza L_W). W przypadku braku szczególnych działań wentylacyjnych obowiązuje zasada: $L_W=1h^{-1}$. • Urządzenie zawiera szkodliwe dla zdrowia pyły. Opróżnianie i konserwacja, włącznie z usuwaniem zbiorników pyłu,

mogą być przeprowadzane tylko przez wykwalifikowany personel, używający odpowiedniego wyposażenia ochronnego.

• Odkurzać tylko z założonymi wszystkimi elementami filtra, w przeciwnym razie silnik ssący zostanie uszkodzony i wystąpi zagrożenie dla zdrowia z powodu zwiększonego wydmuchu drobnego pyłu. • Należy przestrzegać właściwych przepisów bezpieczeństwa odnoszących się do używanych materiałów. • Przestrzegać przepisów bezpieczeństwa odnoszących się do odsysanych materiałów. Podczas prawidłowej / nieprawidłowej pracy części urządzenia mogą się nagrzewać do 125°C. • Dopuszczone przez producenta akcesoria przewodzą prąd elektryczny. Nie używać innych akcesoriów. • Zastosowanie przedłużacza jest niedozwolone.

△ **OSTRZEŻENIE** • Urządzenie nie może być stosowane lub przechowywane na wolnym powietrzu w wilgotnych warunkach.

• Aby zapewnić stabilną pracę urządzenia, należy uruchomić hamulce postojowe na kółku skrętnym. Gdy hamulec postojowy jest otwarty, urządzenie może zostać wprawione w ruch w sposób niekontrolowany.

• Urządzenie nie jest przeznaczone do zasysania lub odsysania płynów łatwopalnych (palne, łatwopalne, wysoce łatwopalne zgodnie z dyrektywą o substancjach niebezpiecznych 67/548/EWG) (temperatura zapłonu poniżej 55°C), a także mieszanin łatwopalnych pyłów z łatwopalnymi cieczami. • Urządzenie nie jest przeznaczone do zasysania pyłów o wyjątkowo niskiej minimalnej energii zapłonu ($ME < 1 \text{ mJ}$), takich jak: tonery, siarka zwilżana, proszek aluminiowy, stearynian ołowiu. • Urządzenie nie jest przeznaczone do zasysania substancji mogących stanowić źródło zapłonu i pyłów o temperaturze żarzenia $\leq 190 \text{ }^\circ\text{C}$. • Przed każdym uruchomieniem sprawdzić, czy przewody wyrównania potencjałów (uziemiające) są podłączone.

△ **OSTROŻNIE** • Przed dłuższymi przerwami w pracy i po użyciu urządzenia wyłączyć urządzenie przy użyciu wyłącznika

urządzenia i wyciągnąć wtyczkę sieciową.

• Urządzenie może być podłączane tylko poza strefą 22.

Wskazówka • Należy pamiętać, że w przypadku pyłów o energii zapłonu mniejszej niż 1 mJ mogą obowiązywać dodatkowe przepisy.

Postępowanie w sytuacji awaryjnej

△ **NIEBEZPIECZEŃSTWO**

Niebezpieczeństwo obrażeń i szkód w przypadku zwarcia lub innych awarii elektrycznych

Niebezpieczeństwo porażenia prądem, ryzyko poparzenia

Wyłączyć urządzenie i wyjąć wtyczkę sieciową.

Postępowanie w przypadku pęknięcia filtra / wycieku:

1. Natychmiast wyłączyć urządzenie. Urządzenie nie może nadal pracować.
2. Wymienić filtr.

Zastosowanie zgodne z przeznaczeniem

Urządzenie jest przeznaczone do:

- odkurzania suchych, niepalnych, osadzonych pyłów niebezpiecznych dla zdrowia; klasa pyłów H wg EN 60335-2-69
- odsysania pyłów z grupy IIIC, IIIB i IIIA
- odsysania pyłów palnych w strefie 22
- odsysania substancji wilgotnych
- zastosowań przemysłowych, np. w magazynach i w obszarach produkcyjnych
- Zastosowanie na powierzchni ziemi
- Odkurzacze przemysłowe i przenośne odpylacze zgodne z TRGS 519 Dodatek 7,1 mogą być używane do następujących zastosowań:
 1. Działania o małym narażeniu zgodnie z TRGS 519 numer 2.8 w pomieszczeniach zamkniętych lub prace na małą skalę zgodnie z TRGS 519 numer 2.10.
 2. Prace porządkowe. W Republice Federalnej Niemiec odkurzaczy do azbestu dotyczą przepisy TRGS 519 (Reguły techniczne dotyczące substancji niebezpiecznych).

- Po zastosowaniu odkurzacza do azbestu w obszarze zamkniętym w rozumieniu TRGS 519 odkurzacze do azbestu nie mogą być już używane w tzw. białym obszarze. Wyjątki są dozwolone tylko wtedy, gdy odkurzacze do azbestu zostały wcześniej całkowicie odkażone przez specjalistę zgodnie z TRGS 519 nr 2.7 (tj. nie tylko powłoka zewnętrzna, ale także np. chłodnia, miejsca instalacji urządzeń elektrycznych, sam sprzęt itp.). Musi to być potwierdzone na piśmie i podpisane przez specjalistę.

Każde inne użycie jest uważane za niewłaściwe.

Urządzenie nie jest przeznaczone do:

- zasysania substancji mogących stanowić źródło zapłonu i pyłów o temperaturze żarzenia $\leq 190^{\circ}\text{C}$
- zasysania materiałów wybuchowych lub równoważnych w rozumieniu § 1 niemieckiej ustawy o materiałach wybuchowych (SprengG), wybuchowych mieszanin parowo-powietrznych, a także pyłów Al i Mg
- zasysania palnych cieczy (palne, łatwopalne, wysoce łatwopalne zgodnie z dyrektywą o substancjach niebezpiecznych 67/548/EWG) (temperatura zapłonu poniżej 55°C), a także mieszanin palnych pyłów z palnymi cieczami
- zasysania pyłu lub proszku magnetycznego
- zasysania mieszanin palnych cieczy i palnych pyłów
- zasysania żarzących się lub gorących cząsteczek, co mogłoby doprowadzić do pożaru lub wybuchu
- podłączania do maszyn generujących pył

Prawidłowe działanie urządzenia zapewnione jest tylko w przypadku stosowania węża ssącego o średnicy znamionowej DN40 i DN50.

Ochrona środowiska



Materiały, z których wykonano opakowania, nadają się do recyklingu. Opakowania poddać utylizacji przyjaznej dla środowiska naturalnego.



Elektryczne i elektroniczne urządzenia zawierają cenne surowce wtórne, a często również takie części składowe jak baterie, akumulatory lub olej, które w razie niewłaściwej obsługi lub nieprawidłowej utylizacji mogą stanowić potencjalne zagrożenie dla zdrowia ludzkiego i środowiska naturalnego. Jednak te części składowe są niezbędne do prawidłowej pracy urządzenia. Urządzeń oznaczonych tym symbolem nie można wyrzucać do odpadów z gospodarstw domowych.

Wskazówki dotyczące składników (REACH)

Aktualne informacje dotyczące składników można znaleźć na stronie: www.kaercher.de/REACH

Akcesoria i części zamienne

⚠ NIEBEZPIECZEŃSTWO

Ryzyko wybuchu na skutek zastosowania niedopuszczonych akcesoriów

Używać wyłącznie akcesoriów dopuszczonych przez producenta i oznaczonych naklejką Ex do użytku z typem 22.

Należy stosować tylko oryginalne akcesoria i części zamienne, ponieważ gwarantują one bezpieczną i bezawaryjną pracę urządzenia.

Informacje dotyczące akcesoriów i części zamiennych można znaleźć na stronie www.kaercher.com.

Wskazówka

Akcesoria nie wchodzi w zakres dostawy. Akcesoria należy zamawiać oddzielnie w zależności od zastosowania.

Zakres dostawy

Podczas rozpakowywania urządzenia należy sprawdzić, czy w opakowaniu znajdują się wszystkie elementy. W przypadku uszkodzeń transportowych należy powiadomić sprzedawcę.

Opis urządzenia

Ilustracje: patrz strona z grafikami

Rysunek A

- ① Kółko skrętne z hamulcem postojowym
- ② Zbiornik zanieczyszczeń
- ③ Korek zbiornika na zanieczyszczenia
- ④ Korek na pierścieniu filtra
- ⑤ Blokada pierścienia pośredniego
- ⑥ Czyszczenie filtra
- ⑦ Manometr
- ⑧ Przełącznik urządzenia - turbina ssania
- ⑨ Lampka kontrolna filtra H dostępna
- ⑩ Głowica ssąca
- ⑪ Filtr
- ⑫ Pierścień uszczelniający
- ⑬ Dociskacz filtra
- ⑭ Przewód zasilający
- ⑮ Tabliczka znamionowa
- ⑯ Uchwyt do noszenia
- ⑰ Uchwyt do noszenia
- ⑱ Uchwyt zbiornika na zanieczyszczenia
- ⑲ Pałak przesuwny
- ⑳ Pierścień filtra
- ㉑ Króciec ssawny na pierścieniu filtra
- ㉒ Króciec ssawny na zbiorniku na zanieczyszczenia
- ㉓ Wózek

Symbole na urządzeniu



Urządzenie jest przeznaczone do odsysania pyłu aż po pył klasy H.

OSTRZEŻENIE: Urządzenie zawiera szkodliwe dla zdrowia pyły. Opróżnianie i konserwacja, włącznie z usuwaniem worka na pył, mogą być przeprowadzane jedynie przez wykwalifikowane osoby, używające odpowiedniego osobistego wyposażenia ochronnego. Nie włączać przed całkowitym zainstalowaniem systemu filtracyjnego i sprawdzeniem działania kontroli strumienia objętości.



DN 40	MAX	XX,X kPa/ XX,X mbar
DN 50	MAX	XX,X kPa/ XX,X mbar
DN 70	MAX	XX,X kPa/ XX,X mbar

Na naklejce podana jest maks. wartość podciśnienia w odniesieniu do stosowanego przekroju węża ssącego. Aktualną wartość można odczytać na manometrze. Wartości obowiązujące w przypadku tego urządzenia, patrz rozdział *Odczyt minimalnego przepływu objętościowego*. Jeśli ta wartość nie zostanie osiągnięta, należy wyczyścić filtr (patrz rozdział *Czyszczenie filtra głównego*) lub go wymienić (patrz rozdział *Wymiana filtra głównego*). Różne przekroje węża ssącego umożliwiają dopasowanie do różnych przekrojów akcesoriów.



Nie zasysać źródeł zapłonu! Należy się do zasysania palnych pyłów zgodnie z klasami wybuchowości pyłów w strefie 22.



Worko na odpady
(Nr kat. 9.989-606.0)



Worko filtracyjny
(Nr kat. 6.904-420.0)



Filtr główny
(Nr kat. 9.990-222.0)



Filtr H14
(Nr kat. 9.993-005.0)

Uruchamianie

△ OSTRZEŻENIE
Niebezpieczeństwo występowania szkodliwych dla zdrowia pyłów
Choroby układu oddechowego wywołane przez wdychanie pyłów.
Nie odkurzać bez elementu filtracyjnego, ponieważ może to stanowić zagrożenie dla zdrowia z powodu zwiększonego wydmuchu drobnego pyłu.

UWAGA

Brak elementu filtrującego

Uszkodzenie silnika ssącego

Nie wolno odkurzać bez wkładu filtracyjnego.

1. Ustawić urządzenie w pozycji roboczej.
2. Zabezpieczyć urządzenie za pomocą hamulców postojowych.
3. Upewnić się, że głowica ssąca jest prawidłowo zamocowana.
4. Podłączyć wąż ssący (nie wchodzi w zakres dostawy) do wybranego złącza ssącego (patrz rozdział *Wybór złącza ssącego*).
5. Drugi króciec ssawny zamknąć szczelnie korkiem (patrz rozdział *Zamykanie złącza ssącego*).
6. Dodatkowo sprawdzić poziom napelnienia w zbiorniku na zanieczyszczenia (patrz rozdział *Sprawdzanie zbiornika na zanieczyszczenia*).
7. W razie potrzeby opróżnić zbiornik na zanieczyszczenia (patrz rozdział *Opróżnianie zbiornika na zanieczyszczenia*).
8. Przed odkurzaniem na sucho należy w zależności od zastosowania włożyć worek na odpady lub worek filtracyjny (patrz rozdział *Odkurzanie na sucho*).
9. Zamocować odpowiednie akcesoria (nie są zawarte w zakresie dostawy) na węży ssącym.

Wybór złącza ssącego

W zależności od zastosowania wąż ssący może być podłączony do 2 różnych króćców ssawnych.

- Króciec ssawny na pierścieniu filtra
 - Odkurzanie na sucho z workiem na odpady: Grube pyły, duże ilości odkurzanego materiału przez krótki czas
 - Worek na odpady nie wchodzi w zakres dostawy i można go zamówić oddzielnie, nr kat. 9.989-606.0 (5 sztuk).
 - Odkurzanie na mokro
- Króciec ssawny na zbiorniku na zanieczyszczenia
 - Odkurzanie na sucho z workiem filtracyjnym: Drobny pył, azbest, stale duże ilości odkurzanego materiału

Urządzenie wyposażone jest w worek filtracyjny z zamknięciem, nr kat. 6.904-420.0 (5 sztuk).

- Odkurzanie na mokro

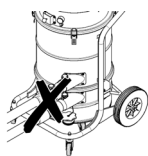

Nie wolno podłączyć do odkurzacza dwóch węży ssących jednocześnie. Króciec ssawny musi być szczelnie zamknięty korkiem.

W przypadku stosowania worka na odpady dolny króciec ssący musi być szczelnie zamknięty.

W przypadku stosowania worka na odpady górny króciec ssawny musi być szczelnie zamknięty.

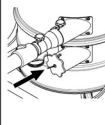

Zamykanie złącza ssącego

⚠ OSTRZEŻENIE

Niebezpieczeństwo odniesienia obrażeń
Obrażenia skóry, płuc i oczu spowodowane przez drobny pył

Po zdemontowaniu węża ssącego należy zamknąć złącze ssące za pomocą mufy zamykającej.

Rysunek B

1. Dokładnie włożyć korek do złącza ssącego.
2. Wsunąć korek do oporu.

Sprawdzanie zbiornika na zanieczyszczenia

Gdy zbiornik na zanieczyszczenia zostanie napelniony do dolnej krawędzi króćca ssawnego zbiornika, należy go opróżnić. Urządzenie nie wyłącza się automatycznie po przekroczeniu maksymalnego poziomu napelnienia.

1. Regularnie sprawdzać poziom w zbiorniku na zanieczyszczenia.

System antystatyczny

Za pomocą uziemionego króćca przyłączeniowego odprowadzane są ładunki statyczne. W ten sposób zapobiega się tworzeniu iskier oraz impulsów prądowych przez dopuszczone przez producenta wyposażenie przewodzące prąd.

Wykrywanie filtra

Urządzenie jest wyposażone w elektryczny system wykrywania filtra. Jeśli brakuje wórnego elementu filtra (filtr H), lampka kontrolna "Filtr H dostępny" świeci się na czerwono. Nie można uruchomić urządzenia.

Wskazówka

Prawidłowo włożyć filtr H do urządzenia (patrz rozdział Wymiana filtra H).

Eksploatacja

⚠ OSTRZEŻENIE

Niebezpieczeństwo występowania szkodliwych dla zdrowia pyłów

Choroby układu oddechowego wywołane przez wdychanie pyłów.

Nie odkurzać bez obu elementów filtracyjnych, ponieważ może to stanowić zagrożenie dla zdrowia z powodu zwiększonego wydmuchu drobnego pyłu.

UWAGA

Niebezpieczeństwo z powodu wnikania drobnego pyłu

Niebezpieczeństwo uszkodzenia silnika ssącego.

Nigdy nie wyjmować głównego elementu filtrującego podczas odkurzania.

Odkurzanie na sucho

⚠ OSTRZEŻENIE

Zwiększona emisja pyłu wskutek niewłaściwego obchodzenia się z króćcami ssawnymi

Choroby układu oddechowego na skutek wdychania pyłu, nieprawidłowe działanie urządzenia

Nie podłączać jednocześnie 2 węży ssących do urządzenia. Króciec ssawny musi być szczelnie zamknięty korkiem.

Worek na odpady należy używać tylko w połączeniu z górnym króćcem ssawnym, w

przeciwnym razie zostanie on zassany do góry podczas procesu odsysania.

W przypadku stosowania worka na odpady dolny króciec ssawny musi być szczelnie zamknięty.

W przypadku stosowania worka filtracyjnego, górny króciec ssawny musi być szczelnie zamknięty.

Wskazówka

Za pomocą tego urządzenia można odkurzać wszystkie rodzaje pyłów aż do klasy pyłów H. Zgodnie z prawem wymagane jest stosowanie worków na pyły.

Wskazówka

Urządzenie jest przeznaczone do odkurzania suchych, palnych pyłów o wartości MAK równej lub przekraczającej 0,1 mg/m³.

1. W zależności od odkurzanego materiału należy wybrać złącze ssące (patrz rozdział Wybór złącza ssącego).
2. W zależności od wybranego złącza ssącego włożyć worek na odpady lub worek filtracyjny (patrz rozdział Zakładanie worka na odpady / worka filtracyjnego).

Zmiana z odkurzania na mokro na odkurzanie na sucho

UWAGA

Zmiana z odkurzania na mokro na odkurzanie na sucho

Niebezpieczeństwo uszkodzenia filtra

Nie odkurzać suchego pyłu, gdy elementy filtracyjny jest mokry, ponieważ pył może osadzić się w filtrze, czyniąc filtr niezdatnym do pracy.

1. Przed zastosowaniem do odkurzania na sucho dokładnie wysuszyć filtr lub wymienić na suchy.
2. W razie potrzeby wymienić filtr.

Zakładanie worka na odpady / worka filtracyjnego

1. Zabezpieczyć urządzenie za pomocą hamulców postojowych.

Rysunek C

2. Pociągnąć uchwyt do góry.

Następuje odblokowanie i opuszczenie zbiornika na zanieczyszczenia.

Rysunek D

3. Wyciągnąć zbiornik na zanieczyszczenia z urządzenia, trzymając go za uchwyt.

Zakładanie worka na odpady

Rysunek E

4. Włożyć worek na odpady do zbiornika na zanieczyszczenia i ostrożnie przysunąć go do ściany i dna zbiornika.
5. Wywinąć brzeg worka na odpady na zewnątrz na krawędzi zbiornika na zanieczyszczenia.

Zakładanie worka filtracyjnego

Rysunek F

6. Założyć nowy worek filtracyjny.

Rysunek G

7. Wywinąć brzeg worka filtracyjnego na zewnątrz na krawędzi zbiornika na zanieczyszczenia.

⚠ OSTRZEŻENIE

Nieprawidłowe postępowanie przy zamykaniu zbiornika na zanieczyszczenia

Niebezpieczeństwo zmiążdżenia

W trakcie blokowania w żadnym wypadku nie trzymać rąk między zbiornikiem na zanieczyszczenia a pierścieniem filtra, ani nie wkładać ich w pobliże mechanicznego urządzenia podnoszącego.

Zablokować zbiornik na zanieczyszczenia dwiema rękami za pomocą uchwytu.

Rysunek H

UWAGA

Naładowanie statyczne zbiornika na zanieczyszczenia

Zapłon pyłów

Upewnić się, że uziemienie na obudowie styka się ze zbiornikiem na zanieczyszczenia.

8. Założyć zbiornik na zanieczyszczenia i zablokować go za pomocą uchwytu.

Wymowanie worka na odpady / worka filtracyjnego

1. Zabezpieczyć urządzenie za pomocą hamulców postojowych.
2. W razie potrzeby zdjąć wąż ssący.
3. Zamknąć złącze ssące na zbiorniku na zanieczyszczenia (patrz rozdział *Zamykanie złącza ssącego*).

Rysunek C

4. Pociągnąć uchwyt do góry.

Następuje odblokowanie i opuszczenie zbiornika na zanieczyszczenia.

Rysunek D

5. Wyciągnąć zbiornik na zanieczyszczenia z urządzenia, trzymając go za uchwyt.

Wymowanie worka na odpady

Rysunek I

6. Wywinąć worek na odpady.
7. Zamknąć szczelnie worek na odpady za pomocą opaski kablowej.
8. Wyjąć worek na odpady.
9. Worek na odpady należy zutilizować zgodnie z obowiązującymi przepisami.

Wymowanie worka filtracyjnego

Rysunek J

10. Wywinąć worek filtracyjny.

Rysunek K

11. Zdjąć folię ochronną.
12. Zamknąć worek filtracyjny paskiem samoprzylepnym.
13. Wyciągnąć worek filtracyjny do tyłu.

Rysunek L

14. Szczelnie zamknąć otwór złącza ssącego worka filtracyjnego korkiem.

Rysunek M

15. Mocno zamknąć worek filtracyjny za pomocą założonej opaski kablowej.
16. Wyjąć worek filtracyjny ze zbiornika na zanieczyszczenia.
17. Wyczyścić zbiornik na zanieczyszczenia wilgotną szmatką.
18. Zutilizować worek filtracyjny zgodnie z obowiązującymi przepisami, wkładając go do zamkniętego, nieprzepuszczającego pyłu worka.

⚠ OSTRZEŻENIE

Nieprawidłowe postępowanie przy zamykaniu zbiornika na zanieczyszczenia

Niebezpieczeństwo zmiążdżenia

W trakcie blokowania w żadnym wypadku nie trzymać rąk między zbiornikiem na zanieczyszczenia a pierścieniem filtra, ani nie wkładać ich w pobliże mechanicznego urządzenia podnoszącego.

Zablokować zbiornik na zanieczyszczenia dwiema rękami za pomocą uchwytu.

Rysunek H

UWAGA

Naładowanie statyczne zbiornika na zanieczyszczenia

Zapłon pyłów

Upewnić się, że uziemienie na obudowie styka się ze zbiornikiem na zanieczyszczenia.

19. Założyć zbiornik na zanieczyszczenia i zablokować go za pomocą uchwytu.

Włączanie urządzenia

1. Włożyć wtyczkę sieciową do gniazdka.
2. Włączyć urządzenie przełącznikiem turbiny ssania.
3. Rozpocząć proces zasysania.

Odczyt minimalnego przepływu objętościowego

Z przodu urządzenia zamontowany jest manometr, pokazujący ciśnienie zasysania wewnątrz urządzenia. Gdy zostanie osiągnięte maksymalne podciśnienie (patrz tabela), należy wyczyścić filtr główny (patrz rozdział *Czyszczenie filtra głównego*). Ww. wartość zależy od mocy urządzenia i zastosowanego węża ssącego. Jeśli podciśnienie nie zostanie znacznie zredukowane poprzez czyszczenie, należy wymienić filtr (patrz rozdział *Wymiana filtra głównego*).

UWAGA

Przekroczenie maksymalnego podciśnienia

Spadek siły zasysania

Jeśli podana wartość zostanie przekroczona, prędkość powietrza spadnie poniżej 20 m/s. Wyczyść lub wymień filtr.

Średnica znamionowa węża ssącego	Maksymalne podciśnienie
DN40	13,0 kPa (130 mbar)
DN50	8,3 kPa (83 mbar)

Czyszczenie filtra głównego

Jeśli na manometrze wyświetlana jest maksymalna wartość podciśnienia (patrz rozdział *Odczyt minimalnego przepływu objętościowego*), należy wyczyścić filtr główny.

Rysunek N

1. Zamknąć otwór wlotowy lub wąż ssący podczas odkurzenia.
2. Pociągnąć klapkę do czyszczenia filtra 3–4 razy i przytrzymać ją przy tym otwartą przez 1–2 sekundy.

Wyłączanie urządzenia

1. Wyłączyć urządzenie przełącznikiem turbiny ssania.
2. Wyciągnąć wtyczkę sieciową.

Po każdym użyciu

Opróżnianie zbiornika na zanieczyszczenia

Zbiornik na zanieczyszczenia należy opróżniać w razie potrzeby i po każdym użyciu.

Otwór wlotowy lub wąż ssący jest zamknięty.

1. Włączyć urządzenie przełącznikiem turbiny ssania.
2. Wyczyścić filtr główny (patrz rozdział *Czyszczenie filtra głównego*).
3. Wyłączyć urządzenie przełącznikiem turbiny ssania.
4. Zabezpieczyć urządzenie za pomocą hamulców postojowych.

Rysunek C

5. Pociągnąć uchwyt do góry. Następuje odblokowanie i opuszczenie zbiornika na zanieczyszczenia.

Rysunek D

6. Wyciągnąć zbiornik na zanieczyszczenia z urządzenia, trzymając go za uchwyt.
7. Opróżnić zbiornik na zanieczyszczenia. W tym celu należy w razie potrzeby wyjąć worek na odpady / worek filtracyjny (patrz rozdział *Wymywanie worka na odpady / worka filtracyjnego*).

△ OSTRZEŻENIE

Nieprawidłowe postępowanie przy zamykaniu zbiornika na zanieczyszczenia Niebezpieczeństwo zmiążdżenia

W trakcie blokowania w żadnym wypadku nie trzymać rąk między zbiornikiem na zanieczyszczenia a pierścieniem filtra, ani nie wkładać ich w pobliże mechanicznego urządzenia podnoszącego.

Zablokować zbiornik na zanieczyszczenia dwiema rękami za pomocą uchwytu.

Rysunek H

UWAGA

Naładowanie statyczne zbiornika na zanieczyszczenia

Zapłon pyłów

Upewnić się, że uziemienie na obudowie styka się ze zbiornikiem na zanieczyszczenia.

8. Założyć zbiornik na zanieczyszczenia i zablokować go za pomocą uchwytu.

Czyszczenie urządzenia

△ **OSTRZEŻENIE**

Niewłaściwe usuwanie ścieków

Zanieczyszczenie środowiska

Przestrzegać lokalnych przepisów dotyczących oczyszczania ścieków.

1. Wyczyścić urządzenie wewnątrz i na zewnątrz odkurzając je i wycierając wilgotną ściereczką.

Do odkurzania urządzenia należy używać odkurzacza o takiej samej lub lepszej klasyfikacji.

2. W razie potrzeby wyplukać akcesoria (nie są dołączone do zestawu) wodą i wysuszyć je.

Przechowywanie urządzenia

1. Owinąć przewód zasilający wokół uchwytu kabla.
2. Przenieść urządzenie do suchego pomieszczenia i zabezpieczyć je przed dostępem osób nieupoważnionych.

Transport

△ **OSTROŻNIE**

Nieuwzględnianie masy urządzenia

Niebezpieczeństwo odniesienia obrażeń i uszkodzenia

Podczas transportu zwrócić uwagę na masę urządzenia.

Zbiornik na zanieczyszczenia został opróżniony.

1. W celu transportu urządzenia bez wzniesienia pyłu należy zamknąć oba złącza ssące (patrz rozdział *Zamykanie złącza ssącego*).

2. Zwolnić hamulce postojowe i przesunąć urządzenie za rączkę.
3. Aby załadować urządzenie, należy chwycić je za obudowę i rączkę.
4. Na czas transportu w pojazdach należy zabezpieczyć urządzenie przed ślizganiem się i przechyleniem.

Przechowywanie

△ **OSTROŻNIE**

Nieuwzględnianie masy urządzenia

Niebezpieczeństwo odniesienia obrażeń i uszkodzenia

Podczas składowania uwzględnić masę urządzenia.

1. Urządzenie składować tylko w pomieszczeniach wewnętrznych.

Czyszczenie i konserwacja

△ **NIEBEZPIECZEŃSTWO**

Niezamierzone włączenie się urządzenia, dotknięcie części przewodzącej prąd

Niebezpieczeństwo odniesienia obrażeń, porażenia prądem

Przed rozpoczęciem jakichkolwiek prac z urządzeniem, wyłączyć urządzenie.

Odłączyć wtyczkę sieciową.

△ **NIEBEZPIECZEŃSTWO**

Niebezpieczeństwo występowania szkodliwych dla zdrowia pyłów

Choroby układu oddechowego wywołane przez wdychanie pyłów.

Podczas wykonywania prac konserwacyjnych (np. wymiana filtra) należy nosić maskę przeciwpyłową klasy P2 lub wyższej oraz odzież jednorazową.

△ **NIEBEZPIECZEŃSTWO**

Słaba filtracja

Choroby układu oddechowego wywołane przez wdychanie pyłów.

Skuteczność filtracji urządzenia można zbadać metodą badawczą określoną w normie EN 60 335-2-69 22.AA.201.2. Badanie to należy przeprowadzać co najmniej raz w roku lub częściej, jeżeli jest to określone w wymogach krajowych.

Jeśli wynik testu jest negatywny, należy powtórzyć test z nowym filtrem.

△ OSTRZEŻENIE

Niebezpieczeństwo występowania szkodliwych dla zdrowia pyłów

Choroby układu oddechowego wywołane przez wdychanie pyłów.

Urządzenia przeznaczone do zapobiegania i usuwania zagrożeń muszą zostać skontrolowane przynajmniej raz w roku przez producenta lub odpowiednio poinstruowaną osobę np. pod kątem szczelności, uszkodzenia filtra, prawidłowego działania urządzeń kontrolnych.

UWAGA

Środki pielęgnacyjne zawierające silikon

Mogą być szkodliwe dla części z tworzywa sztucznego.

Do czyszczenia nie należy używać środków pielęgnacyjnych zawierających silikon.

Wskazówka

Odkurzacze do pyłów klasy H muszą być serwisowane w miarę potrzeb, ale co najmniej raz w roku, w razie potrzeby naprawiane i kontrolowane przez specjalistę (kwalifikacja zgodnie z TRGS 519 numer 5.3 ustęp 2). Na żądanie należy przedłożyć wynik badania.

Maszyny usuwające pyły to urządzenia przeznaczone do zapobiegania zagrożeniom i ich usuwania zgodnie z BGV A1.

- W celu wykonania prac konserwacyjnych użytkownik musi rozmontować urządzenie, wyczyścić je i wykonać odpowiednie prace, o ile jest to możliwe, nie stwarzając przy tym zagrożenia dla personelu serwisowego i innych osób. Odpowiednie środki ostrożności obejmują odkażanie przed demontażem, zapewnienie wymuszoną wentylację filtrującą w pomieszczeniu, w którym ma być rozmontowywane urządzenie, wyczyszczenie powierzchni konserwacyjnej i dbałość o właściwą ochronę personelu.
- Zewnętrzną część urządzenia należy oczyścić z substancji szkodliwych i wyczyścić w trakcie procesu odsysania lub zabezpieczyć odpowiednim środkiem uszczelniającym przed wyprowadze-

niem jej z niebezpiecznego obszaru.

Wszystkie części urządzenia muszą być traktowane jako zanieczyszczone, jeśli są zabierane z niebezpiecznego obszaru. Należy podjąć odpowiednie działania, aby zapobiec rozprzestrzenieniu się pyłów.

- Podczas wykonywania prac konserwacyjnych i naprawczych należy pozbyć się wszystkich zanieczyszczonych przedmiotów, których nie można wyczyścić w stopniu zadowalającym. Tego typu przedmioty należy umieścić w nieprzepuszczalnych workach i zutylizować zgodnie z obowiązującymi przepisami dotyczącymi utylizacji tego rodzaju odpadów.
 - Na czas transportu i konserwacji urządzenia należy zamknąć króćce ssawne korkami.
1. Należy pamiętać, że proste prace konserwacyjne i pielęgnacyjne można przeprowadzać samodzielnie.
 2. Powierzchnię urządzenia i wewnętrzną stronę zbiornika czyszczeń regularnie wilgotną szmatką.
 3. Regularnie sprawdzać wzrokowo, czy węże nie są zatkane.

Czynności kontrolne i konserwacyjne

W celu zapobiegania wypadkom należy zlecać wykonywanie regularnych kontroli urządzenia zgodnie z odpowiednimi przepisami krajowymi określonymi przez ustawodawcę. Prace konserwacyjne muszą być wykonywane przez osobę wykwalifikowaną w regularnych odstępach czasu zgodnie z danymi producenta; należy przy tym przestrzegać obowiązujących przepisów i wymogów w zakresie bezpieczeństwa. Prace przy instalacji elektrycznej mogą być wykonywane wyłącznie przez specjalistę elektryka. W razie wątpliwości należy skontaktować się z oddziałem firmy KÄRCHER.

Wymiana filtra głównego

⚠ **NIEBEZPIECZEŃSTWO**

Niebezpieczeństwo występowania szkodliwych dla zdrowia pyłów

Choroby układu oddechowego wywołane przez wdychanie pyłów.

Nagromadzony pył należy transportować w zbiornikach pyłoszczelnych. Przesypywanie jest niedozwolone. Utylizację zbiornika na pył mogą wykonywać wyłącznie przeszkolone osoby.

Odpady zawierające azbest należy utylizować zgodnie z przepisami i zasadami postępowania z odpadami.

⚠ **OSTRZEŻENIE**

Niebezpieczeństwo występowania szkodliwych dla zdrowia pyłów

Choroby układu oddechowego wywołane przez wdychanie pyłów.

Nie używać głównego elementu filtrującego po wyjęciu go z urządzenia.

Filtry zainstalowane na stałe mogą być wymieniane tylko przez specjalistę w odpowiednich obszarach np. tak zwanych stacjach odkażania.

1. Zabezpieczyć urządzenie za pomocą hamulców postojowych.
2. Wyłączyć urządzenie naciskając wyłącznik.
3. Wyciągnąć wtyczkę sieciową.
4. Odblokować i zdjąć głowicę ssącą.
5. Wyjąć zanieczyszczony filtr główny.
6. Natychmiast po wyjęciu zanieczyszczonego filtra głównego z urządzenia należy umieścić go w worku i szczelnie zamknąć worek.
7. Zanieczyszczony filtr główny utylizować zgodnie z obowiązującymi przepisami.
8. Sprawdzić pierścień uszczelniający pod kątem uszkodzeń.
9. Usunąć zanieczyszczenie po stronie czystego powietrza.
10. Włożyć nowy filtr główny w odwrotnej kolejności. Sprawdzić, czy dociskacz filtra jest ustawiony centralnie w kieszeniach filtra.
11. Założyć i zablokować głowicę ssącą.

Wymiana filtra H

1. Zabezpieczyć urządzenie za pomocą hamulców postojowych.
 2. Wyłączyć urządzenie naciskając wyłącznik.
 3. Wyciągnąć wtyczkę sieciową.
- ### Rysunek O
4. Odblokować i podnieść głowicę ssącą.
 5. Odkręcić śrubę z łbem sześciokątnym w kierunku przeciwnym do ruchu wskazówek zegara za pomocą odpowiedniego narzędzia.
 6. Wyjąć uszczelki i zanieczyszczony filtr H z głowicy ssącej.
 7. Natychmiast po wyjęciu zanieczyszczonego filtra H z urządzenia należy umieścić go w worku i szczelnie zamknąć worek.
 8. Zanieczyszczony filtr H utylizować zgodnie z obowiązującymi przepisami.
 9. Usunąć zanieczyszczenie po stronie czystego powietrza.
 10. Włożyć nowy filtr H w odwrotnej kolejności. Upewnić się, że uszczelki są prawidłowo osadzone.
 11. Nałożyć odpowiedni środek (np. Loctite 243) na gwint śruby z łbem sześciokątnym, aby zapobiec przypadkowemu poluzowaniu.
 12. Dokręcić śrubę z łbem sześciokątnym zgodnie z ruchem wskazówek zegara.
 13. Założyć i zablokować głowicę ssącą.

Wymiana worka na odpady

1. Zabezpieczyć urządzenie za pomocą hamulców postojowych.

Rysunek C

2. Pociągnąć uchwyt do góry. Następuje odblokowanie i opuszczenie zbiornika na zanieczyszczenia.

Rysunek D

3. Wyciągnąć zbiornik na zanieczyszczenia z urządzenia, trzymając go za uchwyt.

Rysunek I

4. Wywinąć worek na odpady.
5. Zamknąć szczelnie worek na odpady za pomocą opaski kablowej.
6. Wyjąć worek na odpady.

7. Worek na odpady należy zutilizować zgodnie z obowiązującymi przepisami.

Rysunek E

- Włożyć nowy worek na odpady do zbiornika na zanieczyszczenia i ostrożnie przysunąć go do ściany i dna zbiornika.
- Wywinąć brzeg worka na odpady na zewnątrz na krawędzi zbiornika na zanieczyszczenia.

⚠ OSTRZEŻENIE

Nieprawidłowe postępowanie przy zamknięciu zbiornika na zanieczyszczenia

Niebezpieczeństwo zmiążdżenia

W trakcie blokowania w żadnym wypadku nie trzymać rąk między zbiornikiem na zanieczyszczenia a pierścieniem filtra, ani nie wkładać ich w pobliże mechanicznego urządzenia podnoszącego.

Zablokować zbiornik na zanieczyszczenia dwiema rękami za pomocą uchwytu.

Rysunek H

UWAGA

Naładowanie statyczne zbiornika na zanieczyszczenia

Zapłon pyłów

Upewnić się, że uziemienie na obudowie styka się ze zbiornikiem na zanieczyszczenia.

- Założyć zbiornik na zanieczyszczenia i zablokować go za pomocą uchwytu.

Wymiana worka filtracyjnego

⚠ NIEBEZPIECZEŃSTWO

Niebezpieczeństwo występowania szkodliwych dla zdrowia pyłów

Choroby układu oddechowego wywołane przez wdychanie pyłów.

Nagromadzony pył należy transportować w zbiornikach pyłoszczelnych. Przesypywanie jest niedozwolone. Utylizację zbiornika na pył mogą wykonywać wyłącznie przeszkolone osoby.

Odpady zawierające azbest należy utylizować zgodnie z przepisami i zasadami postępowania z odpadami.

- Zabezpieczyć urządzenie za pomocą hamulców postojowych.
- Zdjąć wąż ssący.

- Zamknąć złącze ssące na zbiorniku na zanieczyszczenia (patrz rozdział *Wybór złącza ssącego*).

Rysunek C

- Pociągnąć uchwyt do góry. Następuje odblokowanie i opuszczenie zbiornika na zanieczyszczenia.

Rysunek D

- Wyciągnąć zbiornik na zanieczyszczenia z urządzenia, trzymając go za uchwyt.

Rysunek J

- Wywinąć worek filtracyjny.

Rysunek K

- Zdjąć folię ochronną.
- Zamknąć worek filtracyjny paskiem samoprzylepnym.
- Wyciągnąć worek filtracyjny do tyłu.

Rysunek L

- Szczelnie zamknąć otwór złącza ssącego worka filtracyjnego korkiem.

Rysunek M

- Mocno zamknąć worek filtracyjny za pomocą założonej opaski kablowej.
- Wyjąć worek filtracyjny ze zbiornika na zanieczyszczenia.
- Wyczyścić zbiornik na zanieczyszczenia wilgotną szmatką.
- Zutilizować worek filtracyjny zgodnie z obowiązującymi przepisami, wkładając go do zamkniętego, nieprzepuszczającego pyłu worka.

Rysunek F

- Założyć nowy worek filtracyjny.

Rysunek G

- Wywinąć brzeg worka filtracyjnego na zewnątrz na krawędzi zbiornika na zanieczyszczenia.

⚠ OSTRZEŻENIE

Nieprawidłowe postępowanie przy zamknięciu zbiornika na zanieczyszczenia

Niebezpieczeństwo zmiążdżenia

W trakcie blokowania w żadnym wypadku nie trzymać rąk między zbiornikiem na zanieczyszczenia a pierścieniem filtra, ani nie wkładać ich w pobliże mechanicznego urządzenia podnoszącego.

Zablokować zbiornik na zanieczyszczenia dwiema rękami za pomocą uchwytu.

Rysunek H

UWAGA

Naładowanie statyczne zbiornika na zanieczyszczenia

Zapłon pyłów

Upewnić się, że uziemienie na obudowie styka się z zbiornikiem na zanieczyszczenia.

17. Założyć zbiornik na zanieczyszczenia i zablokować go za pomocą uchwytu.

Usuwanie usterek

⚠ NIEBEZPIECZEŃSTWO

Niezamierzone uruchomienie urządzenie / porażenie prądem elektrycznym

Niezamierzone uruchomienie silnika ssącego może spowodować obrażenia. Napięcie występujące w podzespołach elektrycznych może doprowadzić do porażenia prądem elektrycznym.

Przed rozpoczęciem jakichkolwiek prac przy urządzeniu należy wyłączyć urządzenie i wyjąć wtyczkę sieciową.

Kontrole i prace przy podzespołach elektrycznych powinny być wykonywane przez fachowca.

Wskazówka

W przypadku wystąpienia usterki należy natychmiast wyłączyć urządzenie. Przed ponownym uruchomieniem należy usunąć usterkę.

Jeśli usterka nie może zostać usunięta, urządzenie musi zostać skontrolowane w serwisie.

Turbina ssąca nie działa

1. Sprawdzić gniazdko i bezpiecznik w instalacji zasilającej.
2. Sprawdzić kabel sieciowy i wtyczkę sieciową urządzenia.
3. Włączyć urządzenie.

Siła ssania słabnie

1. Zamknąć nieuszczelnione złącze ssące (patrz rozdział *Zamykanie złącza ssącego*).
2. Usunąć zatopy z dyszy ssącej, rury ssącej lub węża ssącego.

3. Wymienić napełniony worek na odpady (patrz rozdział *Wymiana worka na odpady*).
4. Wymienić napełniony worek filtracyjny (patrz rozdział *Wymiana worka filtracyjnego*).
5. Sprawdzić, czy głowica ssąca i zbiornik na zanieczyszczenia są prawidłowo osadzone.
6. Wyczyścić filtr główny (patrz rozdział *Czyszczenie filtra głównego*).
7. Sprawdzić osadzenie filtra i w razie potrzeby skorygować.
8. Wymienić filtr główny (patrz rozdział *Wymiana filtra głównego*).

Wydostawanie się pyłu podczas odkurzenia

1. Sprawdzić osadzenie filtra i w razie potrzeby skorygować.
2. Wyczyścić filtr główny (patrz rozdział *Czyszczenie filtra głównego*).
3. Wymienić filtr główny (patrz rozdział *Wymiana filtra głównego*).

Utylizacja

Po zakończeniu okresu eksploatacji należy zutylizować urządzenie zgodnie z obowiązującymi przepisami.

Gwarancja

W każdym kraju obowiązują warunki gwarancji określone przez dystrybutora urządzeń Kärcher. Ewentualne usterki urządzenia usuwane są w okresie gwarancji bezpłatnie, o ile spowodowane są błędem materiałowym lub produkcyjnym. W sprawach napraw gwarancyjnych prosimy kierować się z dowodem zakupu do dystrybutora lub do autoryzowanego punktu serwisowego.

(Adres znajduje się na odwrocie)

Dane techniczne

Przyłącze elektryczne

Napięcie sieciowe	V	220-240
Faza	~	1
Częstotliwość sieciowa	Hz	50-60
Moc znamionowa	W	1200
Maksymalna moc	W	1350
Stopień ochrony		IP64
Klasa ochrony		I

Wymiary i masa

Typowy ciężar roboczy	kg	61,2
Długość x szerokość x wysokość	mm	645 x 655 x 1140
Efektywna powierzchnia filtra głównego	m ²	1,5
Efektywna powierzchnia filtra H	m ²	1,6

Warunki otoczenia

Temperatura otoczenia	°C	-10<Ta<40
Temperatura składowania	°C	-10-40

Wydajność urządzenia

Pojemność zasobnika	l	40
Podciśnienie (maks.)	kPa	24,9
Maks. strumień objętości z węžem ssącym DN50, dł.=3,0 m / dł.=5,0 m	m ³ /h	205 / 190
Maks. strumień objętości z węžem ssącym DN40, dł.=3,0 m / dł.=5,0 m	m ³ /h	175 / 165
Przyłącze węža ssącego	NW	DN70
Średnica znamionowa węža ssącego	DN40/50	
Nr kat. filtra głównego		9.990-222.0
Nr kat. filtra H		9.993-005.0

Wartości określone zgodnie z EN 60335-2-69

Drgania przenoszone przez kończyny górne	m/s ²	<2,5
Niepewność pomiaru K	m/s ²	1
Poziom ciśnienia akustycznego L _{pA}	dB(A)	73
Niepewność pomiaru K _{pA}	dB(A)	2

Przewód zasilający

Typ		H07R N-F 3G1,5 mm ²
Numer części		6.650-035.0
Długość kabla	m	10

Zmiany techniczne zastrzeżone.

Deklaracja zgodności UE

Niniejszym oświadczamy, że określone poniżej urządzenie odpowiada pod względem koncepcji, konstrukcji oraz wprowadzonej przez nas do handlu wersji obowiązującym zasadniczym wymogom dyrektywy UE dotyczącym bezpieczeństwa i zdrowia. Wszelkie niezgodnione z nami modyfikacje urządzenia powodują utratę ważności tego oświadczenia.

Produkt: Odkurzacz do pracy na sucho
Typ: 9.990-xxx

Obowiązujące dyrektywy UE

2006/42/WE (+2009/127/WE)
2014/30/UE
2011/65/UE
2014/34/UE

Zastosowane normy zharmonizowane

EN 60335-1
EN 60335-2-69
EN 55014-1: 2017 + A11: 2020
EN 55014-2: 2015
EN IEC 61000-3-2: 2019
EN 61000-3-3: 2013 + A1: 2019
EN 61000-3-11: 2000
EN 62233: 2008
EN IEC 63000: 2018
EN 60079-0: 2018
EN 60079-31: 2014

Zastosowane normy krajowe

-

Oznaczenie



II 3D Ex tc IIIC T125°C Dc

Niżej podpisane osoby działają z upoważnienia zarządu przedsiębiorstwa.

Wspólnik zarządzający

M. Pfister

Kärcher Industrial Vacuuming GmbH

Robert-Bosch-Straße 4-8

73550 Waldstetten (Niemcy)

Tel.: +49 7171 94888-0

Faks: +49...7171 (94888...528)

Waldstetten, 22/09/01

Tartalom

Általános utasítások.....	215
Biztonsági utasítások.....	215
A rendeltetészerű használat.....	216
Környezetvédelem.....	217
Tartozékok és pótalkatrészek.....	217
Szállítási terjedelem.....	217
A készülék leírása.....	217
A készülék szimbólumai.....	218
Üzembe helyezés.....	218
Üzemeltetés.....	220
Szállítás.....	222
Tárolás.....	223
Ápolás és karbantartás.....	223
Segítség üzemzavarok esetén.....	226
Ártalmatlanítás.....	226
Garancia.....	226
Műszaki adatok.....	227
EU-megfelelőségi nyilatkozat.....	227

Általános utasítások



Az első használat előtt olvassa el a készülék használati útmutatóját és cselekedjen a használati útmutatóban említett utasítások szerint, illetve őrizze meg a használati útmutatót későbbi használatra vagy a következő tulajdonos számára.

- Első üzembe helyezés előtt olvassa el az 5.956-249.0 sz. biztonsági utasításokat.
- A használati utasítás és a biztonsági tanácsok be nem tartása a készülék károsodásához, valamint a kezelő és más személyek veszélyeztetéséhez vezethet.
- A szállítás során keletkezett károk esetén azonnal értesítse a kereskedőt.

Biztonsági utasítások

Veszélyfokozat

△ VESZÉLY

- *Olyan, közvetlenül fenyegető veszély jelzése, amely súlyos sérülésekhez vagy halálhoz vezet.*

△ FIGYELMEZTETÉS

- *Olyan, esetlegesen veszélyes helyzet jelzése, amely súlyos sérülésekhez vagy halálhoz vezethet.*

△ VIGYÁZAT

- *Olyan, esetlegesen veszélyes helyzet jelzése, amely könnyebb sérülésekhez vezethet.*

FIGYELEM

- *Olyan, esetlegesen veszélyes helyzet jelzése, amely anyagi károkhoz vezethet.*

Általános biztonsági utasítások

△ **VESZÉLY** • A készüléket, valamint azokat az anyagokat, amelyekhez alkalmazkodik, beleértve az összegyűjtött anyag biztonságos megsemmisítési eljárását, kizárólag oktatásban részesített személyzet használhatja. • Ha a távozó levegőt visszavezetik a helyiségbe, akkor biztosítani kell a helyiségben az elégséges L légcsereszámot. Az elvárt határértékek betartásához a visszavezetett áramlási mennyiség max. 50%-át teheti ki a friss levegő áramlási mennyiségének (helyiség térfogat V_R x légcsereszám L_W). Különösebb szellőzési intézkedés nélkül a következő érvényes: $L_W = 1h^{-1}$. • Ez a készülék az egészségre ártalmas port tartalmaz. Az ürítési és karbantartási folyamatokat, beleértve a porgyűjtő tartály megsemmisítését is, kizárólag szakemberek végezhetik el, akik

eközben megfelelő védőfelszerelést viselnek. • Porszívózáskor használja az összes szűrőt, ellenkező esetben a szívómotor megsérül és a megnövekedett finompor-kidobás miatt egészségveszély alakulhat ki. • Vegye figyelembe a kezelt anyagokra vonatkozó, alkalmazható biztonsági rendelkezéseket. • Figyeljen a porszívózott anyagokra vonatkozó biztonsági utasításokra. Megfelelő/nem megfelelő üzemeltetés esetén a készülék alkatrészei 125 °C hőmérsékletig felforrósodhatnak. • A gyártó által jóváhagyott tartozékok elektromosan vezetőképesek. Bármilyen egyéb tartozék használata tilos. • A hosszabbító-kábelek használata tilos.

△ FIGYELMEZTETÉS • A készülék üzemeltetése vagy tárolása a szabadban nedves körülmények között tilos. • Hozza működésbe a kormánygörgőkre ható rögzítőféket, hogy a készülék biztonságosan álljon. A készülék mozgása a rögzítőfék behúzása nélkül irányíthatatlanná válhat. • A készülék nem alkalmas gyúlékony folyadékok (tűzveszélyes, enyhén tűzveszélyes, fokozottan tűzveszélyes az 67/548/EGK veszélyes anyagokra vonatkozó irányelv értelmében) (55 °C alatti lobbánáspont), valamint gyúlékony porok és gyúlékony folyadékok keverékeinek felszívására, illetve elszívására. • A készüléket nem úgy tervezték, hogy felszívja a rendkívül alacsony minimális gyújtási energiával (ME < 1 mJ) rendelkező porokat, például: Toner, háló, alumíniumpor, ólomsav. • A készülék nem alkalmas gyújtóforrások és porok felszívására ≤ 190 °C izzítási hőmérsékleten. • Minden üzembe helyezés előtt győződjön meg róla, hogy a potenciálki-egyenlítések (földelővezetékek) csatlakoztatva vannak.

△ VIGYÁZAT • Hosszabb üzemszünet esetén, illetve használat után kapcsolja ki a készüléket a kapcsolónál és húzza ki a hálózati csatlakozót. • A készüléket kizárólag a 22. zónán kívül csatlakoztassa.

Megjegyzés • Kérjük, ne feledje, hogy az 1 mJ alatti gyújtóenergiájú porokra további előírások vonatkozhatnak.

Magatartás vészhelyzetben

△ VESZÉLY

Sérülés- és rongálódásveszély rövidzárlat vagy más elektromos hiba esetén

Áramütés, égési sérülés veszély

Kapcsolja ki a készüléket, és húzza ki a hálózati csatlakozót.

Viselkedés szűrőelszakadás/szívárgás esetén:

1. Azonnal kapcsolja ki a készüléket.
A készülék további használata tilos.
2. Telepítse a szűrőt.

A rendeltetésszerű használat

A készülék rendeltetésszerű használata:

- Száraz, nem gyúlékony, ártalmatlan lera-kódolt, az EN60335-2-69 szabvány szerint H porosztályú porszemcsék eltávolítása
- A IIIC., IIIB. és IIIA. csoportokba tartozó porszemcsék porszívózása
- A 22. zónában található porszemcsék felszívása
- Nedves anyagok felszívása
- Ipari felhasználás, pl. raktározási és termelési területeken
- Napi szintű használat
- A TRGS 519 szabvány 7.1. mellékletében foglalt előírásoknak megfelelő ipari porszívók és hordozható porleválasztók a következő célokra használhatók:
 1. A TRGS 519 szabvány 2.8. pontja szerinti alacsony expozíciót tartalmazó és zárt környezetben kivitelezett vagy a TRGS 519 szabvány 2.10. pontja szerinti alacsony terjedelmű munkálatok esetében.
 2. Takarítás. A Német Szövetségi Köztársaságban az azbeszt-porszívókra a TRGS 519 (Veszélyes anyagokra vonatkozó műszaki előírások) előírásai vonatkoznak.
- Amennyiben az azbeszt-porszívót a TRGS 519 előírások értelmében zárt környezetben használta, az azbeszt-porszívó ún. fehér környezetben nem használható. A kivételes helyzetek elfogadottak, ha az azbeszt-porszívót előzőleg egy szakértő a TRGS 519 2.7.

számú előírásnak megfelelően teljes mértékben fertőtlenítette (nem csak a külső burkolatot, hanem pl. a hűtőteret, az elektromos berendezések telepítési helyiségeit, magát a berendezést is, stb.). A szakértő köteles az említett műveleteket írásban rögzíteni és aláírni. Minden egyéb használat nem rendeltetészerűnek minősül.

A készülék nem használható az alábbi esetekben:

- Legfeljebb 190°C-os izzási hőmérsékletű gyújtóforrások és porszemcsék felszívása
- A robbanóanyagokról szóló német törvény 1. cikkelyének értelmében sorolt robbanásveszélyes anyagok vagy az azokkal egyenértékű anyagok, robbanásveszélyes gőz-levegő keverékek, valamint Al- és Mg-porszemcsék felszívása
- Gyúlékony folyadékok felszívása (a veszélyes anyagokról szóló 67/548/EGK irányelv értelmében tűzveszélyes, enyhén tűzveszélyes és fokozottan tűzveszélyes anyagok) (lobbanáspont. 55°C alatt), valamint gyúlékony porszemcsék folyadékok keverékeinek felszívása
- Magnéziumpor vagy porszemcsék felszívása
- Gyúlékony folyadékok és porszemcsék keverékeinek felszívása
- Izzó vagy forró részecskék felszívása, ellenkező esetben tűz- vagy robbanásveszély áll fenn
- Csatlakozás porkeltő készülékhez

A készülék hibamentes üzemeltetéséhez használjon kizárólag DN40 és DN50 névleges átmérőjű szívótömlőt.

Környezetvédelem



A csomagolóanyag újrahasznosítható. Kérjük, környezetbarát módon semmisítse meg a csomagolást.



Az elektromos és elektronikus készülékek értékes újrahasznosítható anyagokat és gyakran olyan alkatrészeket tartalmaznak, mint az elemek, akkumulátorok vagy olaj, amelyek helytelen kezelés vagy ártalmatlanítás esetén veszélyeztet-

hetik az egészséget és a környezetet. Ezek az alkotóelemek azonban a készülék rendeltetészerű üzemeléséhez szükségesek. Az ezzel a szimbólummal jelölt készülékeket nem szabad a háztartási hulladékkal együtt megsemmisíteni.

Összetevőkre vonatkozó utasítások (REACH)

Az összetevőkre vonatkozó aktuális információkat itt találja: www.kaercher.de/REACH

Tartozékok és pótalkatrészek

⚠ VESZÉLY

Robbanásveszély a nem jóváhagyott tartozékok miatt

Kizárólag a gyártó által jóváhagyott és az Ex matricával jelölt tartozékokat használjon a 22. típushoz.

Csak eredeti tartozékot és eredeti pótalkatrészt alkalmazzon; ezek garantálják a készülék biztonságos és zavarmentes üzemelését.

A tartozékokra és pótalkatrészekre vonatkozóan információkat itt talál: www.kaercher.com.

Megjegyzés

A csomagolás a tartozékokat nem tartalmazza. Használat előtt szükséges a tartozékok külön megrendelése.

Szállítási terjedelem

Kicsomagolásnál ellenőrizze, hogy megvan-e minden tartozék. Amennyiben a készüléken szállítási sérüléseket észlel, kérjük, forduljon forgalmazójához.

A készülék leírása

Ábrák, lásd a grafikonokat tartalmazó oldalt
Ábra A

- ① Kormánygörgő rögzítőfékkel
- ② Szennytartály
- ③ A szennytartály tömítődugója
- ④ A szűrőgyűrű tömítődugója
- ⑤ Közvetétygyűrű zár
- ⑥ Szűrő letisztítás
- ⑦ Manométer
- ⑧ Szívóturbina kapcsoló

- ⑨ A főszűrő ellenőrzőlámpával rendelkezik
- ⑩ Szívófej
- ⑪ Szűrő
- ⑫ Tömítőgyűrű
- ⑬ Szűrőörgzítő bilincs
- ⑭ Hálózati kábel
- ⑮ Típus tábla
- ⑯ Hordozófogantyú
- ⑰ Hordozófogantyú
- ⑱ Szennytartály fogantyú
- ⑲ Tolókengyel
- ⑳ Szűrőgyűrű
- ㉑ A szűrőgyűrű szívócsonkja
- ㉒ A szennytartály szívócsonkja
- ㉓ Alváz

A készülék szimbólumai



Használja a készüléket a legfeljebb a H porosztályba tartozó porszemcsék felszívására.

FIGYELMEZTETÉS: Ez a készülék egészségre ártalmas porokat tartalmaz. Az ürítést, a karbantartási munkálatokat és a porszák eltávolítását kizárólag szakképzett személyzet biztosíthatja, megfelelő védőfelszerelésben. Ne kapcsolja be a teljes szűrőrendszer telepítése, valamint az áramlási mennyiség ellenőrzése előtt.



DN 40	MAX	XX,X kPa/ XX,X mbar
DN 50	MAX	XX,X kPa/ XX,X mbar
DN 70	MAX	XX,X kPa/ XX,X mbar

A matrica a használt szívótömlő keresztmetszetéhez viszonyított maximális vákuumértéket mutatja. Az aktuális érték leolvasható a manométeren. A készülékre vonatkozó értékeket a(z) fejezet *Olvassa le a minimális térfogatáramot* tartalmazza. Ha

az érték alacsonyabb tisztítsa meg (lásd a(z) *A főszűrő tisztítása* fejezetet) vagy cserélje ki (lásd a(z) *A főszűrő cseréje* fejezetet) a szűrőt. A szívótömlő különböző keresztmetszetei támogatják a tartozékok különböző csatlakozási keresztmetszeteinek igazítását.



Bármilyen szikraforrás felszívása tilos! Használja a 22-es zóna porrobbanási osztályba sorolt gyúlékony porszemcsék felszívására.



Hulladékzsák
(rendelési sz. 9.989-606.0)



Biztonsági szűrőtasak
(rendelési sz. 6.904-420.0)



Főszűrő
(rendelési szám 9.990-222.0)



H14 szűrő
(rendelési szám 9.993-005.0)

Üzembe helyezés

△ FIGYELMEZTETÉS

Egészségre ártalmas por okozta veszély
A por belélegzése légzőszervi megbetegedésekhez vezethet.

Szűrőelem nélkül ne porszívózzon, mert akkor a megnövekedett finompor-kibocsátás miatt egészségügyi veszély léphet fel.

FIGYELEM

Hiányzó szűrőelem

A szivómotor rongálódása

A porszívózás szűrőelem nélkül tilos.

1. Helyezze a készüléket a munkavégzési pozícióba.
2. A készüléket rögzítse a rögzítőfékkel.
3. Biztosítsa, hogy a szívófej előírászerűen legyen felhelyezve.
4. Telepítse a szívótömlőt (a csomagolás nem tartalmazza) a szívócsatlakozóba (lásd a(z) *A szívócsatlakozás kiválasztása* fejezetet).
5. Zárja le szorosan a másik szívócsonkot a tömítődugóval (lásd a(z) *A szívócsatlakozás zárólása* fejezetet).

6. Ellenőrizze a szennytartály töltöttségi szintjét (lásd a(z) *Ellenőrizze a szennytartály töltöttségi szintjét* fejezetet).
7. Szükség esetén ürítse ki a szennytartályt (lásd a(z) *A szennytartály ürítése* fejezetet).
8. Alkalmazás függvényében, a száraz porszívózás előtt használja a hulladékzsákot vagy a biztonsági szűrőzsákot (lásd a(z) *Száraz porszívás* fejezetet)
9. Csatlakoztassa az óhajtott tartozékokat (a csomagolás nem tartalmazza) a szívótömlőhöz.

A szívócsatlakozás kiválasztása

Alkalmazás függvényében, a szívótömlő 2 különböző szívófejbe helyezhető.

- A szűrőgyűrű szívócsonkja
 - Száraz szívás hulladékzsákkal: Durva porszemcsék, rövid távon nagy mennyiségű szívóanyag

A hulladékzsákot a csomagolás nem tartalmazza, a hulladékzsák külön megrendelhető a 9.989-606.0 (5 db) rendelési számmal.

- Nedves szívás
- A szennytartály szívócsonkja
 - Száraz szívás biztonsági szűrőzsákkal: Finom porszemcsék, azbeszt, folyamatosan nagy mennyiségű szívott anyag

A készülék tömítődugós biztonsági szűrőzsákkal rendelkezik, rendelési szám: 6.904-420.0 (5 darab).

- Nedves szívás

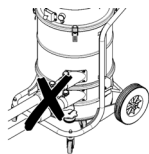

Soha ne csatlakoztasson egyszerre két szívótömlőt a porszívóhoz. Bizonyosodjon meg arról, hogy a szívócsonkot a tömítődugó megfelelően zárja.

Hulladékzsák használatakor zárja el szorosan az alsó szívócsonkot.

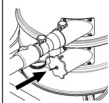

A biztonsági szűrőzsák használatakor zárja el szorosan a felső szívócsonkot.

A szívócsatlakozás zárolása

△ FIGYELMEZTETÉS

Sérülésveszély

A bőr, a tüdő és a szem sérülésem finom porszemcsék miatt

A szívótömlő eltávolítását követően zárja el a szívócsatlakozást egy tömítődugóval.

Ábra B

1. Telepítse a tömítődugót pontosan a szívócsatlakozóba.
2. A tömítődugót tolja az ütközőig.

Ellenőrizze a szennytartály töltöttségi szintjét

Ha a szennytartály a szennytartályon lévő szívócső alsó éléig van feltöltve, ürítse ki a szennytartályt. A maximális töltöttségi szint túllépését követően a készülék nem kapcsol ki automatikusan.

1. Ellenőrizze rendszeresen a szennytartály töltöttségi szintjét.

Antisztatikus rendszer

A földelt csatlakozócsonkon keresztül vezet le a rendszer a sztatikus feltöltődéseket. Ez megakadályozza a szikrák kialakulását és az áramütéseket a gyártó által jóváhagyott elektromosan vezető tartozékok esetén.

Szűrőészlelés

A készülék elektromos szűrőérzékelővel rendelkezik. Ha a másodlagos szűrő (H-szűrő) hiányzik, a „H-szűrő észlelés” ellenőrzőfény piros színnel világít. A készülék nem indítható be.

Megjegyzés

*Telepítse a főszűrőt megfelelően a készülékbe (lásd a(z) *A főszűrő cseréje* fejezetet).*

Üzemeltetés

△ FIGYELMEZTETÉS

Egészségre ártalmas por okozta veszély

A por belélegzése légzőszervi megbetegedésekhez vezethet.

Porszívózáskor szükséges mindkét szűrőelem használata, ellenkező esetben a finom porszemcsék fokozottan veszélyeztethetik egészségét.

FIGYELEM

Finom por bejutása miatti veszély

A szívómotor károsodásának veszélye.

Porszívózás közben soha ne távolítsa el a főszűrő-elemet.

Száraz porszívás

△ FIGYELMEZTETÉS

Fokozott porkibocsátás a szívófejek helytelen kezelése miatt

A porszemcsék belélegzése és a készülék hibás működése légzőszervi megbetegedéseket okozhat

Soha ne csatlakoztasson egyszerre 2 szívótömlőt a készülékhez. Bizonyosodjon meg arról, hogy a szívócsonkot a tömítődugó megfelelően zárja.

A hulladékzsákot használja mindig kizárólag a felső szívócsonkkal, ellenkező esetben szíváskor a hulladékzsák felfelé szívódik.

Hulladékzsák használatakor zárja el szorosan az alsó szívócsonkot.

Biztonsági szűrőzsák használatakor zárja el szorosan a felső szívócsonkot.

Megjegyzés

Ez a készülék a H porosztállyal bezárólag bármilyen típusú porszemcse felszívására alkalmas. Porgyűjtő zsák alkalmazása törvényi előírás alapján kötelező.

Megjegyzés

Használja a készüléket a száraz, gyúlékony és $0,1 \text{ mg/m}^3$ értékű vagy annál nagyobb MAK-értékű porszemcsék felszívására.

1. A szívócsatlakozást válassza a szívóanyag függvényében (lásd a(z) A szívócsatlakozás kiválasztása fejezetet).
2. A kiválasztott szívócsonk függvényében telepítsen hulladékzsákot vagy bizton-

sági szűrőzsákot (lásd a(z) A hulladékzsák/biztonsági szűrőzsák telepítése fejezetet).

Váltás nedves szívásról száraz szívásra

FIGYELEM

Váltás nedvesről száraz szívásra

Szűrő károsodásának veszélye

Nedves szűrőelem esetén ne szívjon fel száraz port, mivel az eldugítja és használhatatlanná teszi a szűrőt.

1. Száraz szívás előtt alaposan szárítsa meg a nedves szűrőt, vagy cserélje ki egy szárazra.
2. Szükség esetén cserélje ki a szűrőt.

A hulladékzsák/biztonsági szűrőzsák telepítése

1. A készüléket rögzítse a rögzítőfékkel.

Ábra C

2. Húzza felfelé a fogantyút.

A szennytartály kioldódik és leereszkedik.

Ábra D

3. Használja a fogantyút és távolítsa el a szennytartályt a készülékből.

A hulladékzsák telepítése

Ábra E

4. Telepítse a hulladékzsákot a szennytartályba, és óvatosan helyezze a tartály falához és aljához.

5. A hulladékzsák peremét hajtsa a szennytartály külső peremére.

A biztonsági szűrőzsák telepítése

Ábra F

6. Telepítse a biztonsági szűrőzsákot.

Ábra G

7. A biztonsági szűrőzsák peremét hajtsa a szennytartály külső peremére.

△ FIGYELMEZTETÉS

A szennytartály helytelen kezelése reteszeléskor

Becsípődés veszélye

Reteszeléskor soha ne helyezze kezét a szennytartály és a szűrőgyűrű közé vagy az emelőkészülék közelébe.

A szennytartály reteszeléséhez használja a fogantyút mindkét kézzel.

Ábra H

FIGYELEM

A szennytartály statikus feltöltése

A porszemcsék gyulladása

Bizonyosodjon meg arról, hogy az alvázon lévő földelés érintkezik a szennytartállyal.

8. Telepítse a szennytartályt és rögzítse a fogantyúval.

A hulladékzsák/biztonsági szűrőzsák eltávolítása

1. A készüléket rögzítse a rögzítőfékkel.
2. Szükség esetén távolítsa el a szívótömlőt.
3. Zárolja a szennytartály szívótömlőjét (lásd a(z) *A szívócsatlakozás zárolása* fejezetet).

Ábra C

4. Húzza felfelé a fogantyút.
A szennytartály kioldódik és leereszkedik.

Ábra D

5. Használja a fogantyút és távolítsa el a szennytartályt a készülékből.

Távolítsa el a mentesítő tasakot

Ábra I

6. Fordítsa felfelé a hulladékzsákot.
7. Zárja le szorosan a hulladékzsákot a kábelkötegelővel.
8. Távolítsa el a hulladékzsákot.
9. A hulladékzsákot a törvényi előírásoknak megfelelően selejtezze.

A biztonsági szűrőzsák eltávolítása

Ábra J

10. Fordítsa felfelé a biztonsági szűrőzsákot.

Ábra K

11. Húzza le a védőfóliát.
12. A biztonsági szűrőzsákot zárolja az öntapadó hevederrel.
13. Húzza hátrafelé a biztonsági szűrőzsákot.

Ábra L

14. A biztonsági szűrőzsák szívócsatlakozásának nyílását zárolja szorosan a tömítődugóval.

Ábra M

15. A biztonsági szűrőzsákot tömítse szorosan a csatlakoztatott kábelkötegelővel.
16. Távolítsa el a biztonsági szűrőzsákot a szennytartályból.

17. A szennytartály belsejét tisztítsa nedves ruhadarabbal.

18. A biztonsági szűrőzsákot selejtezze porzáró lezárt zsákban, a törvényi előírásoknak megfelelően.

△ FIGYELMEZTETÉS

A szennytartály helytelen kezelése reteszeléskor

Becsípődés veszélye

Reteszeléskor soha ne helyezze kezét a szennytartály és a szűrőgyűrű közé vagy az emelőkészülék közelébe.

A szennytartály reteszeléséhez használja a fogantyút mindkét kézzel.

Ábra H

FIGYELEM

A szennytartály statikus feltöltése

A porszemcsék gyulladása

Bizonyosodjon meg arról, hogy az alvázon lévő földelés érintkezik a szennytartállyal.

19. Telepítse a szennytartályt és rögzítse a fogantyúval.

A készülék bekapcsolása

1. Csatlakoztassa a hálózati dugaszcsatlakozót az aljzathoz.
2. Használja a készülékkapcsolót és aktiválja a készülék szívóturbináját.
3. Kezdje meg a szívási folyamatot.

Olvassa le a minimális térfogatáramot

A készülék elülső oldalán manométer van beépítve, amely kijelzi a készüléken belüli vákuumot. A maximális vákuumérték (lásd a táblázatot) elérését követően tisztítsa meg a főszűrőt (lásd a(z) *A főszűrő tisztítása* fejezetet). Az érték függ a készülék teljesítményétől és a használt szívótömlőtől. Amennyiben a tisztítást követően a vákuum nem csökken jelentősen, cserélje ki a szűrőt (lásd a(z) *A főszűrő cseréje* fejezetet).

FIGYELEM

A maximális vákuumérték túllépése

Szívó teljesítmény romlása

A megadott érték túllépése esetén a levegő sebessége 20 m/s alá csökken. Tisztítsa meg vagy cserélje ki a szűrőt.

Szívótömlő névleges átmérője	Maximális vákuum
DN40	13,0 kPa (130 mbar)
DN50	8,3 kPa (83 mbar)

A főszűrő tisztítása

Ha a manométer a maximális vákuumértéket jelzi (lásd a(z) *Olvassa le a minimális térfogatáramot* fejezetet), tisztítsa meg a főszűrőt.

Ábra N

1. Szíváskor zárja el a bemeneti nyílást vagy a szívótömlőt.
2. Húzza meg a szűrőtisztító fedelét 3-4 alkalommal és minden alkalommal tartsa 1-2 másodpercig nyitva.

A készülék kikapcsolása

1. Használja a készülékkapcsolót és kapcsolja ki a készülék szívóturbináját.
2. Húzza ki a hálózati csatlakozót.

Minden használat után

A szennytartály ürítése

A szennytartályt ürítse szükség esetén és minden használat után.

A bemeneti nyílás vagy a szívótömlő állapota zárolt.

1. Használja a készülékkapcsolót és aktiválja a készülék szívóturbináját.
2. Tisztítsa meg a főszűrőt (lásd a(z) *A főszűrő tisztítása* fejezetet).
3. Használja a készülékkapcsolót és kapcsolja ki a készülék szívóturbináját.
4. A készüléket rögzítse a rögzítőfékkel.

Ábra C

5. Húzza felfelé a fogantyút.
A szennytartály kioldódik és leereszkedik.

Ábra D

6. Használja a fogantyút és távolítsa el a szennytartályt a készülékből.
7. Ürítse ki a szennytartályt. Szükség esetén távolítsa el a hulladékzsákok/biztonsági szűrőzsákok (lásd a(z) *A hulladékzsák/biztonsági szűrőzsák eltávolítása* fejezetet).

△ FIGYELMEZTETÉS

A szennytartály helytelen kezelése reteszeléskor

Becsípődés veszélye

Reteszeléskor soha ne helyezze kezét a szennytartály és a szűrőgyűrű közé vagy az emelőkészülék közelébe.

A szennytartály reteszeléséhez használja a fogantyút mindkét kézzel.

Ábra H

FIGYELEM

A szennytartály statikus feltöltése

A porszemcsék gyulladása

Bizonyosodjon meg arról, hogy az alvázon lévő földelés érintkezik a szennytartállyal.

8. Telepítse a szennytartályt és rögzítse a fogantyúval.

A készülék tisztítása

△ FIGYELMEZTETÉS

Szennyvíz nem szakszerű ártalmatlanítása

Környezetszennyezés

Vegye figyelembe a szennyvízkezelésre vonatkozó helyi előírásokat.

1. Tisztítsa meg a készüléket belül és kívül porszívózással és egy nedves kendővel. A készülék porszívózásához azonos vagy jobb besorolású porszívót használjon.
2. Szükség esetén tisztítsa meg a tartozékokat (a csomagolás nem tartalmazza) vízzel, majd hagyja megszáradni.

A készülék tárolása

1. A hálózati kábelt tekercselje a kábeltartóra.
2. A készüléket tárolja száraz helységben és biztosítsa a jogosulatlan használat ellen.

Szállítás

△ VIGYÁZAT

A súly figyelmen kívül hagyása

Sérülés és károsodás veszélye

Szállítás során ügyeljen a készülék súlyára.

A szennytartály üres.

1. A pormentes szállításhoz zárja el a két szívócsatlakozást (lásd a(z) *A szívócsatlakozás zárolása* fejezetet).
2. Oldja ki a rögzítőfékeket és a készülék elmozdításához használja a tolokengelyt.
3. Rakodáshoz használja a készülék alvázat és a tolokengelyt.
4. Járműben történőállítás esetén a készüléket biztosítsa csúszás és felborulás ellen.

Tárolás

△ VIGYÁZAT

A súly figyelmen kívül hagyása

Sérülés és károsodás veszélye
Raktározás során ügyeljen a készülék súlyára.

1. A készüléket csak belső helyiségben tárolja.

Ápolás és karbantartás

△ VESZÉLY

Nem szándékosan beinduló készülék, áramvezető alkatrészek érintése

Sérülésveszély, áramütés veszélye

A készüléken végzett munkák előtt kapcsolja ki a készüléket.

Húzza ki a hálózati dugaszt.

△ VESZÉLY

Egészségre ártalmas por okozta veszély

A por belélegzése légzőszervi megbetegedésekhez vezethet.

Karbantartási munkák során (pl. szűrőcserre) viseljen P2-es vagy magasabb osztályú légzésvédő maszkot és eldobható ruházatot.

△ VESZÉLY

Hiányos szűrés

A por belélegzése légzőszervi megbetegedésekhez vezethet.

Az eszköz szűrésének hatékonysága az EN 60 335-2-69 szabvány 22.AA.201.2 pontjában meghatározott vizsgálati módszerrel vizsgálható. Ezt a tesztet legalább évente vagy – ha a nemzeti szabályozások előírják – gyakrabban kell elvégezni.

Ha a vizsgálati eredmény negatív, ismétlje meg a vizsgálatot egy új szűrővel.

△ FIGYELMEZTETÉS

Egészségre ártalmas por okozta veszély

A por belélegzése légzőszervi megbetegedésekhez vezethet.

A veszélyekkel szembeni védelmet biztosító biztonsági berendezéseket legalább évente egyszer ellenőriztetni kell a gyártóval vagy egy oktatásban részesült személlyel a műszaki szempontból kifogástalan működésére, pl. készülék tömítettsége, szűrő sérülése, vezérlőberendezések működése.

FIGYELEM

A szilikon tartalmú ápolószerek

megtámadhatják a műanyag részeket.

A szilikon tartalmú ápolószerek használata tisztításra tilos.

Megjegyzés

A H porosztályú porszívókat szükség szerint, de legalább évente egyszer szervizeltesse, szükség esetén javíttassa és szakértővel ellenőriztesse (a TRGS 519 szabvány 5.3. pontjának 2. bekezdése szerinti képesítés). Kérésre nyújtsa be a teszt eredményt.

A porelhárító gépek a BGV A1 értelmében a veszélyek elhárítására szolgáló biztonsági berendezések.

- A felhasználó által végzett karbantartás során a készüléket szét kell szerelni, meg kell tisztítani és el kell végezni azon a karbantartást, amennyiben az úgy elvégezhető, hogy ne sodorja a karbantartó személyzetet vagy más személyeket veszélybe. A megfelelő elővigyázatossági intézkedések kiterjednek a szétszerelés előtti méregtelenítésre, a szétszerelés helyén helyileg szűrt kényszerellőztetést biztosító óvintézkedésekre, a karbantartófelület tisztítására és a személyzet megfelelő védelmére.
- A készülék külső részét porelszívó eljárással méregteleníteni kell és tisztára kell törölni, vagy szigetelőanyaggal kell kezelni, mielőtt azt a veszélyes területről kivinné. A készülék részeket, ha azokat a veszélyes területről hozza ki, szennyezettnek kell tekinteni. Vezessen be meg-

felelő óvintézkedéseket a poreloszlás megakadályozása érdekében.

- A karbantartási és javítási munkálatok kivitelezésekor a megfelelően nem tisztítható szennyezett tárgyakat kezelje hulladékként. Az ilyen tárgyakat szigetelt zacskókban, az ilyen jellegű hulladék ártalmatlanítására vonatkozó hatályos rendelkezésekkel összhangban kell ártalmatlanítani.
 - A készülék szállításakor és karbantartásakor a szívócsonkokat zárja el tömítődugóval.
1. Ne feledje, hogy egyszerű karbantartási és ápolási munkálatokat Ön is kivitelezheti.
 2. A készülék felületét és a tartály belső oldalát tisztítsa rendszeresen egy nedves ruhadarabbal.
 3. A tömlők eltömődését szemrevételezze rendszeresen.

Ellenőrzési és karbantartási munkák

Végeztesse el rendszeresen a készülék ellenőrzését a törvényhozó mindenkori nemzeti balesetmegelőzési előírásainak megfelelően. A karbantartási munkákat szakértő személynek kell elvégeznie rendszeres időközönként, a gyártó előírásai szerint, és ennek során be kell tartania az érvényben lévő rendelkezéseket és biztonsági utasításokat. Az elektromos berendezésen végzendő munkákat kizárólag villamossági szakember végezheti. Kérdéseivel kérjük, forduljon a KÄRCHER kirendeltséghez.

A főszűrő cseréje

⚠ **VESZÉLY**

Egészségre ártalmas por okozta veszély
A por belélegzése légzőszervi megbetegedésekhez vezethet.

A felhalmozódott port porzáró tartályokban szállítsa. A dekantálás tilos. A porgyűjtő tartály leselejtezését kizárólag szakképzett személyek biztosíthatják.

Az azbeszttartalmú hulladékokat ártalmatlanítsa a hulladékok ártalmatlanítására vo-

natkozó előírásokkal és szabályokkal összhangban.

⚠ **FIGYELMEZTETÉS**

Egészségre ártalmas por okozta veszély
A por belélegzése légzőszervi megbetegedésekhez vezethet.

A készülékből történő eltávolítást követően a fő szűrőelem használata tilos.

A rögzített szűrőket kizárólag megfelelő területeken, például szennyeződésmentesítő állomásokon dolgozó szakértők cserélhetik.

1. A készüléket rögzítse a rögzítőfékkel.
2. Kapcsolja ki a készüléket a készülék-kapcsolóval.
3. Húzza ki a hálózati csatlakozót.
4. Oldja ki és távolítsa el a szívófejet.
5. Távolítsa el a szennyezett főszűrőt.
6. A készülékből eltávolított szennyezett főszűrőt azonnal helyezze egy zsákba és szorosan zárja le a zsákot.
7. A szennyezett főszűrőt selejtezze a törvényi előírásoknak megfelelően.
8. Bizonyosodjon meg a tömítőgyűrű épségéről.
9. Távolítsa el a tisztalevegős oldalon lévő szennyeződéseket.
10. Az új főszűrő telepítéséhez kövesse az utasításokat fordított sorrendben. Bizonyosodjon meg arról, hogy a szűrőrggizítő bilincs szűrőzsák közepén található.
11. Telepítse és reteszelve a szívófejet.

A főszűrő cseréje

1. A készüléket rögzítse a rögzítőfékkel.
 2. Kapcsolja ki a készüléket a készülék-kapcsolóval.
 3. Húzza ki a hálózati csatlakozót.
- Ábra O**
4. Lazítsa meg és emelje ki a szívófejet.
 5. Csavarja a hatlapfejű csavart egy megfelelő szerszámmal az óramutató járásával ellentétes irányba.
 6. Távolítsa el a tömítéseket és a szennyezett főszűrőt a szívófejről.
 7. A készülékből eltávolított szennyezett főszűrőt azonnal helyezze egy zsákba és szorosan zárja le a zsákot.
 8. A szennyezett főszűrőt selejtezze a törvényi előírásoknak megfelelően.

9. Távolítsa el a tisztalevegős oldalon lévő szennyeződések.
10. Az új főszűrő telepítéséhez kövesse az utasításokat fordított sorrendben. Bizonyosodjon meg a tömítések megfelelő telepítéséről.
11. Kenjen megfelelő anyagot (pl. Loctite 243) a hatszögletű csavar menetére, a véletlen kilazulás megelőzésének céljából.
12. Rögzítse a hatszögletű csavart az óramutató járásával megegyező irányban.
13. Helyezze fel és reteszelve a szívófejet.

A hulladékzsák cseréje

1. A készüléket rögzítse a rögzítőfékkel.

Ábra C

2. Húzza felfelé a fogantyút.
A szennytartály kioldódik és leereszkedik.

Ábra D

3. Használja a fogantyút és távolítsa el a szennytartályt a készülékből.

Ábra I

4. Fordítsa felfelé a hulladékzsákot.
5. Zárja le szorosan a hulladékzsákot a kábelkötegelővel.
6. Távolítsa el a hulladékzsákot.
7. A hulladékzsákot a törvényi előírásoknak megfelelően selejtezze.

Ábra E

8. Telepítse az új hulladékzsákot a szennytartályba, és óvatosan helyezze a tartály falához és aljához.
9. A hulladékzsák peremét hajtsa a szennytartály külső peremére.

⚠ FIGYELMEZTETÉS

A szennytartály helytelen kezelése reteszelőkor

Becsípődés veszélye

Reteszelőkor soha ne helyezze kezét a szennytartály és a szűrőgyűrű közé vagy az emelőkészülék közelébe.

A szennytartály reteszeléséhez használja a fogantyút mindkét kézzel.

Ábra H

FIGYELEM

A szennytartály statikus feltöltése

A porszemcsék gyulladása

Bizonyosodjon meg arról, hogy az alvázon lévő földelés érintkezik a szennytartállyal.

10. Telepítse a szennytartályt és rögzítse a fogantyúval.

A biztonsági szűrőzsák cseréje

⚠ VESZÉLY

Egészségre ártalmas por okozta veszély
A por belélegzése légzőszervi megbetegedésekhez vezethet.

A felhalmozódott port porzáró tartályokban szállítsa. A dekantálás tilos. A porgyűjtő tartály leselejtezését kizárólag szakképzett személyek biztosíthatják.

Az azbeszttartalmú hulladékokat ártalmatlanítsa a hulladékok ártalmatlanítására vonatkozó előírásokkal és szabályokkal összhangban.

1. A készüléket rögzítse a rögzítőfékkel.
2. Távolítsa el a szívótömlőt.
3. Zárolja a szennytartály szívótömlőjét (lásd a(z) A szívócsatlakozás kiválasztása fejezetet).

Ábra C

4. Húzza felfelé a fogantyút.
A szennytartály kioldódik és leereszkedik.

Ábra D

5. Használja a fogantyút és távolítsa el a szennytartályt a készülékből.

Ábra J

6. Fordítsa felfelé a biztonsági szűrőzsákot.

Ábra K

7. Húzza le a védőfóliát.
8. A biztonsági szűrőzsákot zárolja az öntapadó hevederrel.
9. Húzza hátrafelé a biztonsági szűrőzsákot.

Ábra L

10. A biztonsági szűrőzsák szívócsatlakozásának nyílását zárolja szorosan a tömítődugóval.

Ábra M

11. A biztonsági szűrőzsákot tömítse szorosan a csatlakoztatott kábelkötegelővel.
12. Távolítsa el a biztonsági szűrőzsákot a szennytartályból.

13. A szennytartály belsejét tisztítsa nedves ruhadarabbal.

14. A biztonsági szűrőzsákot selejtezze porzáró lezárt zsákban, a törvényi előírásoknak megfelelően.

Ábra F

15. Telepítse az új biztonsági szűrőzsákot.

Ábra G

16. A biztonsági szűrőzsák peremét hajtsa a szennytartály külső peremére.

△ FIGYELMEZTETÉS

A szennytartály helytelen kezelése reteszeléskor

Becsípődés veszélye

Reteszeléskor soha ne helyezze kezét a szennytartály és a szűrőgyűrű közé vagy az emelőkészülék közelébe.

A szennytartály reteszeléséhez használja a fogantyút mindkét kézzel.

Ábra H

FIGYELEM

A szennytartály statikus feltöltése

A porszemcsék gyulladása

Bizonyosodjon meg arról, hogy az alvázon lévő földelés érintkezik a szennytartállyal.

17. Telepítse a szennytartályt és rögzítse a fogantyúval.

Segítség üzemzavarok esetén

△ VESZÉLY

A készülék véletlenszerű aktiválása/áramútés

A szívmotor véletlenszerű aktiválása sérüléseket okozhat. A feszültség alatt lévő elektromos alkatrészek áramütést okozhatnak.

A készüléken való minden munkavégzés előtt kapcsolja ki a készüléket és húzza ki a hálózati csatlakozót.

Az elektromos alkatrészekon végzett ellenőrzéseket és munkákat mindig szakemberrel végeztesse el.

Megjegyzés

Amennyiben üzemzavar történik, kapcsolja ki azonnal a készüléket. Az ismételt üzembé helyezés előtt az üzemzavart el kell hátrítani.

Ha az üzemzavart nem sikerül elhárítani, a készüléket az ügyfélszolgálatnal kell megvizsgáltatni.

Szívóurbina nem működik

1. Ellenőrizze a dugaszolóaljzatot és az áramellátás biztosítékát.
2. Ellenőrizze a hálózati kábelt és a készülék hálózati csatlakozóját.
3. Kapcsolja be a készüléket.

A szívóerő csökken

1. Zárolja a nyitott szívócsatlakozót (lásd a(z) *A szívócsatlakozás zárolása* fejezetet).
2. Távolítsa el az akadályokat a szívófejből, a szívócsőből vagy a szívótömlőből.
3. Cserélje ki a megtelt hulladékzsákot (lásd a(z) *A hulladékzsák cseréje* fejezetet).
4. Cserélje ki a megtelt biztonsági szűrőzsákot (lásd a(z) *A biztonsági szűrőzsák cseréje* fejezetet).
5. Bizonyosodjon meg arról, hogy a szívófej és a szennytartály megfelelően illeszkedik.
6. Tisztítsa meg a főszűrőt (lásd a(z) *A főszűrő tisztítása* fejezetet).
7. Ellenőrizze és szükség esetén korrigálja a szűrő rögzítését.
8. Cserélje ki a főszűrőt (lásd a(z) *A főszűrő cseréje* fejezetet).

Por kilépése szívás közben

1. Ellenőrizze és szükség esetén korrigálja a szűrő rögzítését.
2. Tisztítsa meg a főszűrőt (lásd a(z) *A főszűrő tisztítása* fejezetet).
3. Cserélje ki a főszűrőt (lásd a(z) *A főszűrő cseréje* fejezetet).

Ártalmatlanítás

A készüléket az életútja végén a törvényi előírásoknak megfelelően ártalmatlanítani kell.

Garancia

Minden országban az illetékes értékesítőnk által biztosított garanciális feltételek érvényesek. Amennyiben a garanciaidőn belül a készüléknél hibák merülnek fel, azokat díjmentesen orvosoljuk, ha az adott hibák anyag-, illetve gyártási hibák. Garanciális

esetben kérjük, a számlával együtt forduljon forgalmazójához vagy a legközelebbi, arra jogosult ügyfélszolgálati irodához. (A cím a hátoldalon található)

Műszaki adatok

Elektromos csatlakozás

Hálózati feszültség	V	220-240
Fázis	~	1
Hálózati frekvencia	Hz	50-60
Névleges teljesítmény	W	1200
Maximális teljesítmény	W	1350
Védettség		IP64
Érintésvédelmi osztály		I

Méreték és tömegek

Jellemző üzemi súly	kg	61,2
Hosszúság x szélesség x magasság	mm	645 x 655 x 1140
Hatékony főszűrő felület	m ²	1,5
Tényleges főszűrő felület	m ²	1,6

Környezeti feltételek

Környezeti hőmérséklet	°C	-10<Ta<40
Tárolási hőmérséklet	°C	-10-40

A készülék teljesítményadatai

Tartálytérfogat	l	40
Vákuum (max.)	kPa	24,9
Max. térfogatáram DN50, L=3,0 m / L=5,0 m szívótömlővel	m ³ /h	205 / 190
Max. térfogatáram DN40, L=3,0 m / L=5,0 m szívótömlővel	m ³ /h	175/165
Szívótömlő csatlakozója		NW DN70
Szívótömlő névleges átmérője		DN40/50
A főszűrő rendelési száma		9.990-222.0
A főszűrő rendelési száma		9.993-005.0

Az EN 60335-2-69 szerint meghatározott értékek

Kéz-kar-vibrációs érték	m/s ²	<2,5
K bizonytalansági paraméter	m/s ²	1
Hangnyomásszint, L _{pA}	dB(A)	73
Bizonytalanság K _{pA}	dB(A)	2

Hálózati kábel

Típus		H07R N-F 3G1,5 mm ²
Alkatrész szám		6.650-035.0
Kábelhossz	m	10

A műszaki változtatások jogát fenntartjuk.

EU-megfelelőségi nyilatkozat

Ezúton kijelentjük, hogy az alább megjelölt gép tervezése és felépítése alapján, valamint az általunk forgalomba hozott kivitelben megfelel a vonatkozó EU-irányelvek alapvető biztonsági és egészségügyi követelményeinek. A gépen végzett, de velünk nem egyeztetett módosítás esetén jelen nyilatkozat érvényét veszti.

Termék: Száraz porszívó

Típus: 9.990-xxx

Vonatkozó EU-irányelvek

2006/42/EK (+2009/127/EK)
2014/30/EU
2011/65/EU
2014/34/EU

Alkalmazott harmonizált szabványok

EN 60335-1
EN 60335-2-69
EN 55014-1: 2017 + A11: 2020
EN 55014-2: 2015
EN IEC 61000-3-2: 2019
EN 61000-3-3: 2013 + A1: 2019
EN 61000-3-11: 2000
EN 62233: 2008
EN IEC 63000: 2018
EN 60079-0: 2018
EN 60079-31: 2014

Alkalmazott nemzeti szabványok

-

Megjelölés



II 3D Ex tc IIIC T125°C Dc

Az alulírottak a vezetőség megbízásából és teljes körű meghatalmazással járnak el.

Ügyvezető társasági tag

M. Pfister

Kärcher Industrial Vacuuming GmbH

Robert-Bosch-Straße 4-8

73550 Waldstetten (Németország)

Tel.: +49 7171 94888-0

Fax: +49 7171 94888-528

Waldstetten [Németország], 22/09/01

Obsah

Obecné pokyny	228
Bezpečnostní pokyny	228
Použití v souladu s určením	229
Ochrana životního prostředí	230
Příslušenství a náhradní díly	230
Objem dodávky	230
Popis přístroje	230
Symbole na přístroji	231
Uvedení do provozu	231
Provoz	232
Přeprava	235
Skladování	235
Péče a údržba	235
Nápověda při poruchách	238
Likvidace	239
Záruka	239
Technické údaje	239
EU prohlášení o shodě	240

Obecné pokyny



Před prvním použitím přístroje si přečtěte tento návod k používání, postupujte podle něj a uschovejte ho pro pozdější použití nebo pro dalšího vlastníka.

- Před prvním uvedením do provozu si bezpodmínečně přečtěte bezpečnostní pokyny č. 5.956-249.0.

- V případě nedodržování návodu k použití a bezpečnostních pokynů mohou vzniknout škody na přístroji a nebezpečí pro obsluhu a další osoby.
- Škody vzniklé při přepravě ihned oznamte prodejci.

Bezpečnostní pokyny

Stupně nebezpečí

△ **NEBEZPEČÍ**

- *Upozornění na bezprostředně hrozící nebezpečí, které vede k těžkým úrazům nebo usmrcení.*

△ **VAROVÁNÍ**

- *Upozornění na možnou nebezpečnou situaci, která může vést k těžkým úrazům nebo usmrcení.*

△ **UPOZORNĚNÍ**

- *Upozornění na možnou nebezpečnou situaci, která může vést k lehkým úrazům.*

POZOR

- *Upozornění na možnou nebezpečnou situaci, která může vést ke vzniku věcných škod.*

Všeobecné bezpečnostní pokyny

- △ **NEBEZPEČÍ** • *Používání přístroje a látek, pro které se má vysavač používat, včetně bezpečného odstranění vysátého materiálu pouze vyškoleným personálem.*
- *Když se odpadní vzduch přivádí zpět do prostoru, musí v prostoru existovat dostatečná míra výměny vzduchu L . K dodržení požadovaných mezních hodnot smí zpět přiváděný objemový tok činit max. 50 % objemového toku čerstvého vzduchu (objem V_R x míra výměny vzduchu L_W). Bez zvláštního větracího opatření platí: $L_W=1 \text{ h}^{-1}$. • Tento přístroj obsahuje zdraví škodlivý prach. Jeho vyprazdňování a údržbu včetně odstranění prachových nádob smí provádět jen odborníci, jež nosí příslušné ochranné pracovní prostředky.*
- *Vysávejte pouze se všemi filtračními prvky, jinak dojde k poškození sacího motoru a ohrožení zdraví zvýšenými emisemi jemného prachu.*
- *Mějte na zřeteli aplikovatelná bezpečnostní*

ustanovení, jež se týkají vysávaných materiálů. ● Dodržujte bezpečnostní ustanovení týkající se vysávaných materiálů. Při správném / nesprávném provozu mohou části přístroje dosáhnout teploty až 125 °C. ● Příslušenství schválené výrobcem je elektricky vodivé. Nepoužívejte žádné jiné příslušenství. ● Používání prodlužovacího kabelu není dovoleno.

⚠ **VAROVÁNÍ** ● Příklad se nesmí používat ani skladovat venku ve vlhkém prostředí. ● Pro bezpečné postavení přístroje aktivujte parkovací brzdy na říditelných kolečkách. Při nezajištěné parkovací brzdě se může přístroj nekontrolovaně rozjet. ● Příklad není vhodný pro vysávání nebo odsávání hořlavých kapalin (vznětlivé, snadno vznětlivé a vysoce vznětlivé podle legislativy o nebezpečných látkách směrnice 67/548/EHS) (bod vzplanutí nižší než 55 °C), a směsí hořlavého prachu s hořlavými kapalinami. ● Příklad není vhodný pro vysávání prachu s extrémně nízkou minimální zápalnou energií ($ME < 1 \text{ mJ}$), jako např. toner, smáčecí síra, hliníkový prášek, olovnatá sůl stearové kyseliny. ● Příklad není vhodný pro vysávání zápalných zdrojů a prachu s teplotou žhnutí $\leq 190 \text{ °C}$. ● Před každým uvedením do provozu zkontrolujte, zda jsou připojena všechna vedení k vyrovnání napětí (uzemňovací vodiče).

⚠ **UPOZORNĚNÍ** ● Při delších provozních přestávkách a po použití přístroj vypínejte hlavním spínačem a odpojte síťovou zástrčku. ● Příklad se smí zapojovat pouze mimo zónu 22.

Upozornění ● Nezapomeňte, že pro prach se zápalnou energií nižší než 1 mJ mohou platit další předpisy.

Postup v případě nouze

⚠ **NEBEZPEČÍ**

Nebezpečí zranění a poškození v případě zkratu nebo jiných elektrických poruch

Nebezpečí úrazu elektrickým proudem, nebezpečí popálení

Příklad vypněte a odpojte síťovou zástrčku.

Postup v případě prasknutí filtru / úniku:

1. Okamžitě vypněte přístroj.
Příklad se nesmí dále provozovat.
2. Nahradte filtr.

Použití v souladu s určením

Příklad je určen pro:

- vysávání suchého, nehořlavého, pro zdraví nebezpečného usazeného prachu; prachová třída H podle EN 60335-2-69
- Odsávání prachu třídy IIIC, IIIB a IIIA
- Odsávání hořlavého prachu v zóně 22
- Vysávání vlhkých látek
- průmyslové použití, např. ve skladových a výrobních prostorách
- Použití v průběhu dnů
- Průmyslové odprašovače a přenosné odprašovače v souladu s dodatkem 7,1 TRGS 519 lze použít pro následující aplikace:
 1. Činnosti s nízkou expozicí podle bodu 2.8 TRGS 519 v uzavřených místnostech nebo práce malého rozsahu podle bodu 2.10 TRGS 519.
 2. Úklidové práce. Ve Spolkové republice Německo se na vysavače na azbest vztahují předpisy TRGS 519 (Technická pravidla pro nebezpečné látky).
- Po použití vysavačů na azbest v uzavřeném prostoru ve smyslu TRGS 519 se vysavač na azbest již v takzvané „bílé“ prostoru již nesmí používat. Výjimky jsou povoleny, pouze pokud byl vysavač na azbest předem kompletně dekontaminován odborníkem v souladu s bodem 2.7 TRGS 519 (tj. nejen vnější plášť, ale také např. chladicí místnost, instalační prostory pro elektrické provozní prostředky, samotné provozní

prostředky atd.). To musí být písemně zaznamenáno a podepsáno odborníkem.

Jakýkoliv jiný způsob použití se považuje za nesprávný.

Přístroj není vhodný pro:

- Vysávání zápalných zdrojů a prachu s teplotou doutnání $\leq 190\text{ }^{\circ}\text{C}$
 - Vysávání výbušných nebo ekvivalentních látek ve smyslu §1 zákona o výbušninách (SprengG), výbušných směsí par se vzduchem ani prachu Al a Mg
 - Vysávání hořlavých kapalin (hořlavě, vysoce hořlavé, extrémně hořlavé podle zákona o nebezpečných látkách Směrnice 67/548 EHS) (bod vzplanutí nižší než $55\text{ }^{\circ}\text{C}$), a směsi hořlavého prachu s hořlavými kapalinami
 - Vysávání hořčičkového prachu nebo prášku
 - Vysávání směsí hořlavých kapalin a hořlavého prachu
 - Vysávání žhavých nebo horkých částic, jinak by mohlo dojít k požáru nebo výbuchu
 - Připojení k prachotvornému stroji
- Bezvadnou funkčnost přístroje zaručují pouze jmenovité šířky sací hadice DN40 a DN50.

Ochrana životního prostředí



Obalové materiály jsou recyklovatelné. Obaly prosím likvidujte ekologickým způsobem.



Elektrické a elektronické přístroje obsahují hodnotné recyklovatelné materiály a často součásti, jako baterie, akumulátory nebo olej, které mohou při chybném zacházení nebo likvidaci představovat potenciální nebezpečí pro lidské zdraví nebo pro životní prostředí. Pro řádný provoz přístroje jsou však tyto součásti nezbytné. Přístroje označené tímto symbolem se nesmí likvidovat s domovním odpadem.

Upozornění k obsaženým látkám (REACH)

Aktuální informace k obsaženým látkám naleznete na stránkách: www.kaercher.de/REACH

Příslušenství a náhradní díly

⚠ NEBEZPEČÍ

Nebezpečí výbuchu v důsledku neschváleného příslušenství

Pro použití konstrukce 22 používejte pouze příslušenství schválené výrobcem a označené nálepkou Ex.

Používejte pouze originální příslušenství a náhradní díly, které vám zaručují bezpečný a bezporuchový provoz přístroje.

Informace o příslušenství a náhradních dílech naleznete na www.kaercher.com.

Upozornění

Příslušenství není součástí objemu dodávky. Příslušenství je nutné objednat samostatně v závislosti na aplikaci.

Objem dodávky

Při vybalení zkontrolujte úplnost obsahu. V případě škody vzniklé při přepravě informujte svého prodejce.

Popis přístroje

Ilustrace viz strana s obrázky

Ilustrace A

- ① Řiditelná kolečka s parkovací brzdou
- ② Nádoba na nečistoty
- ③ Uzavírací zátka na nádobě na nečistoty
- ④ Uzavírací zátka na prstenci filtru
- ⑤ Zajištění mezikroužku
- ⑥ Čištění filtru
- ⑦ Manometr
- ⑧ Hlavní spínač Sací turbína
- ⑨ Kontrolka H-filtr je k dispozici
- ⑩ Sací hlava
- ⑪ Filtr
- ⑫ Těsnící kroužek
- ⑬ Přidržovač filtru
- ⑭ Síťový kabel
- ⑮ Typový štítek
- ⑯ Držadlo
- ⑰ Držadlo
- ⑱ Obloukové madlo nádoby na nečistoty

- 19 Posuvné madlo
- 20 Prstenek filtru
- 21 Sací hrdlo na prstenci filtru
- 22 Sací hrdlo na nádobě na nečistoty
- 23 Podvozek

Symbols na přístroji



Přístroj je vhodný pro vysávání prachu až do prachové třídy H.

VAROVÁNÍ: Tento přístroj obsahuje zdraví nebezpečný prach. Jeho vyprazdňování a údržbu včetně odstranění prachového sáčku smí provádět jen znalé osoby, jež nosí vhodnou osobní ochrannou výstroj. Nezapínejte, dokud nebude nainstalován kompletní filtrační systém a zkontrolována funkce kontroly objemového průtoku.



DN 40	MAX	XX,X kPa/ XX,X mbar
DN 50	MAX	XX,X kPa/ XX,X mbar
DN 70	MAX	XX,X kPa/ XX,X mbar

Na nálepce jsou uvedeny hodnoty pro max. podtlak ve vztahu k používanému průřezu sací hadice. Aktuální hodnotu lze odečíst z manometru. Hodnoty platné pro tento přístroj naleznete v kapitole *Zjištění minimálního průtoku*. Je-li hodnota menší, filtr se musí vyčistit (viz kapitola *Čištění hlavního filtru*) nebo nahradit (viz kapitola *Výměna hlavního filtru*). Různé průřezy sací hadice umožňují přizpůsobení různým průřezům připojení dílů příslušenství.



Nevyšávejte zápalné stroje!
Vhodné pro vysávání hořlavých prachů třídy výbušnosti prachu v zóně 22.



Sáček na likvidaci odpadu
(Obj. č. 9.989-606.0)



Sáček bezpečnostního filtru
(Obj. č. 6.904-420.0)



Hlavní filtr
(Objednací č. 9.990-222.0)



Filtr H14
(Objednací č. 9.993-005.0)

Uvedení do provozu

△ VAROVÁNÍ

Nebezpečí od zdraví škodlivého prachu
Onemocnění dýchacích cest způsobené vdechnutím prachu.

Nevyšávejte bez filtračního prvku, neboť jinak hrozí ohrožení zdraví zvýšeným únikem jemného prachu.

POZOR

Chybí filtrační prvek

Poškození sacího motoru

Nevyšávejte bez filtračního prvku.

1. Přístroj uveďte do parkovací stanice.
2. Zajistěte přístroj parkovacími brzdami.
3. Ujistěte se, že je sací hlava správně nasazena.
4. Sací hadici (není součástí objemu dodávky) zasuňte do zvolené přípojky sání (viz kapitola *Volba přípojky sání*).
5. Druhé sací hrdlo pevně uzavřete uzavírací zátkou (viz kapitola *Uzavření přípojky sání*).
6. Zkontrolujte výšku hladiny v nádobě na nečistoty (viz kapitola *Kontrola výšky hladiny nádoby na nečistoty*).
7. V případě potřeby vyprázdněte nádobu na nečistoty (viz kapitola *Vyprázdnění nádoby na nečistoty*).
8. Před vysáváním za sucha vložte sáček na likvidaci odpadu nebo sáček bezpečnostního filtru, v závislosti na aplikaci (viz kapitola *Vysávání za sucha*).
9. Na sací hadici nasadte požadované příslušenství (není součástí objemu dodávky).

Volba přípojky sání

V závislosti na aplikaci lze sací hadici zapojit do 2 různých sacích hrdel.

- Sací hrdlo na prstenci filtru
 - Vysávání za sucha se sáčkem na likvidaci odpadu: hrubý prach, krátkodobě velké množství nasávaného materiálu
- Sáček na likvidaci odpadu není součástí dodávky a lze jej objednat samostatně, obj.č. 9.989-606.0 (5 kusů).
- Vysávání mokrých nečistot
- Sací hrdlo na nádobě na nečistoty
 - Vysávání za sucha se sáčkem bezpečnostního filtru: Jemný prach, azbest, trvale velké množství nasávaného materiálu
- Přístroj je vybaven sáčkem bezpečnostního filtru s uzavěrem, obj. č. 6.904-420.0 (5 kusů).
- Vysávání mokrých nečistot

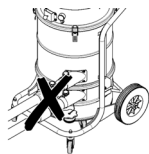

K vysavači nesmí být připojeny dvě sací hadice současně. Jedno sací hrdlo musí být těsně uzavřeno uzavírací zátkou.

Při použití sáčku na likvidaci odpadu musí být sací hrdlo těsně uzavřené.

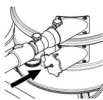

Při použití sáčku bezpečnostního filtru musí být horní sací hrdlo těsně uzavřené.



Uzavření přípojky sání

⚠ VAROVÁNÍ

Nebezpečí úrazu

Poškození kůže, plic a očí jemným prachem

Po odstranění sací hadice se musí přípojka sání uzavřít uzavírací zátkou.

Ilustrace B

1. Vložte uzavírací zátku přesně do přípojky sání.
2. Zasuňte uzavírací zátku až na doraz.

Kontrola výšky hladiny nádoby na nečistoty

Když je nádoba na nečistoty naplněna až po spodní okraj sacího hrdla na nádobě na nečistoty, je nutné ji vyprázdnit. Přístroj se automaticky nevypne, pokud je překročena maximální výška naplně.

1. Výšku hladiny v nádobě na nečistoty pravidelně kontrolujte.

Antistatický systém

Prostřednictvím uzemněného připojovacího hrdla jsou odváděny elektrostatické náboje. To zabrání jiskření a úrazu elektrickým proudem s výrobcem schváleným elektricky vodivým příslušenstvím.

Detekce filtru

Přístroj je vybaven elektrickou detekcí filtru. Pokud sekundární filtrační prvek (H-filtr) chybí, kontrolka „H-filtr je k dispozici“ svítí červeně. Přístroj nelze spustit.

Upozornění

Vložte H filtr správně do přístroje (viz kapitola *Výměna H-filtru*).

Provoz

⚠ VAROVÁNÍ

Nebezpečí od zdraví škodlivého prachu

Onemocnění dýchacích cest způsobené vdechnutím prachu.

Nezavázejte bez obou filtračních prvků, neboť jinak hrozí ohrožení zdraví zvýšeným únikem jemného prachu.

POZOR

Nebezpečí vniknutí jemného prachu

Nebezpečí poškození sacího motoru.

Při vysávání nikdy neodstraňujte prvek hlavního filtru.

Vysávání za sucha

⚠ VAROVÁNÍ

Zvýšené emise prachu v důsledku nesprávné manipulace se sacími hrdly

Onemocnění dýchacích cest způsobené vdechnutím prachu, poruchy přístroje

Nepřipojte k přístroji 2 sací hadice současně. Jedno sací hrdlo musí být těsně uzavřeno uzavírací zátkou.

Dbejte na to, abyste sáček na likvidaci odpadu používali pouze ve spojení s horním sacím hrdlem, jinak během sání dojde k nasávání směrem nahoru.

Při použití sáčku na likvidaci odpadu musí být spodní sací hrdlo těsně uzavřené.

Při použití sáčku bezpečnostního filtru musí být horní sací hrdlo těsně uzavřeno.

Upozornění

Tímto přístrojem lze vysávat všechny druhy prachu až do prachové třídy H. Použití prachového sáčku je předepsané zákonem.

Upozornění

Přístroj je vhodný k vysávání suchého, hořlavého prachu s hodnotami MAK většími nebo rovnými 0,1 mg/m³.

1. Zvolte přípojku sání v závislosti na nasávaném materiálu (viz kapitola *Volba přípojky sání*).
2. V závislosti na zvolené přípojce sání vložte sáček na likvidaci odpadu nebo sáček bezpečnostního filtru (viz kapitola *Vložení sáčku na likvidaci odpadu / sáčku bezpečnostního filtru*).

Přepnutí z vysávání mokrých nečistot na vysávání za sucha

POZOR

Přepnutí z mokrého vysávání na vysávání za sucha

Nebezpečí poškození filtru

Nevysávejte suchý prach s mokrým filtračním prvkem, neboť to zanesе filtr a může ho učinit nepoužitelným.

1. Mokřý filtr nechte před použitím pro vysávání za sucha důkladně vyschnout nebo jej nahraďte suchým filtrem.
2. V případě potřeby filtr vyměňte.

Vložení sáčku na likvidaci odpadu / sáčku bezpečnostního filtru

1. Zajistěte přístroj parkovacími brzdami.

Ilustrace C

2. Obloukové madlo vytáhněte nahoru.

Nádoba na nečistoty se odjistí a spustí.

Ilustrace D

3. Vytáhněte nádobu na nečistoty za obloukové madlo z přístroje.

Vsaďte sáček na likvidaci odpadu Ilustrace E

4. Vložte sáček na likvidaci odpadu do nádoby na nečistoty a opatrně jej přiložte ke stěně a dnu nádrže.
5. Ohrňte okraj sáčku na likvidaci odpadu přes okraj nádoby na nečistoty směrem ven.

Vložení sáčku bezpečnostního filtru Ilustrace F

6. Nasaďte sáček bezpečnostního filtru.

Ilustrace G

7. Ohrňte okraj sáčku bezpečnostního filtru přes okraj nádoby na nečistoty.

△ VAROVÁNÍ

Nesprávné zacházení při zajišťování nádoby na nečistoty

Nebezpečí přímáčknutí

Během zajišťování v žádném případě nesahejte mezi nádobu na nečistoty a prstenec filtru nebo do blízkosti zvedacího mechanismu.

Zajistěte nádobu na nečistoty ovládním obloukového madla oběma rukama.

Ilustrace H

POZOR

Statické nabíjení nádoby na nečistoty

Vznícení prachu

Ujistěte se, že uzemnění na podvozku je v kontaktu s nádobou na nečistoty.

8. Vložte nádobu na nečistoty a zajistěte ji obloukovým madlem.

Odstranění sáčku na likvidaci odpadu / sáčku bezpečnostního filtru

1. Zajistěte přístroj parkovacími brzdami.
2. Popř. odstraňte sací hadici.
3. Uzavřete přípojku sání na nádobě na nečistoty (viz kapitola *Uzavření přípojky sání*).

Ilustrace C

4. Obloukové madlo vytáhněte nahoru. Nádoba na nečistoty se odjistí a spustí.

Ilustrace D

5. Vytáhněte nádobu na nečistoty za obloukové madlo z přístroje.

Odstranění sáčku na likvidaci odpadu Ilustrace I

6. Sáček na likvidaci odpadu vyhrňte nahoru.
7. Pevně uzavřete sáček na likvidaci odpadu pomocí vázacích pásků.
8. Vyjměte sáček na likvidaci odpadu.
9. Sáček na likvidaci odpadu zlikvidujte podle zákonných předpisů.

**Vyjměte sáček bezpečnostního filtru
Ilustrace J**

10. Vyhrňte sáček bezpečnostního filtru.

Ilustrace K

11. Stáhněte ochrannou fólii.
12. Sáček bezpečnostního filtru uzavřete samolepicí chlopní.
13. Vytáhněte sáček bezpečnostního filtru směrem dozadu.

Ilustrace L

14. Otvor přípojky sání sáčku bezpečnostního filtru pevně utěsněte uzávěrem.

Ilustrace M

15. Sáček bezpečnostního filtru pevně uzavřete pomocí připojeného vázacího pásu.
16. Vyjměte sáček bezpečnostního filtru z nádoby na nečistoty.
17. Očistěte vnitřek nádoby na nečistoty vlhkým hadříkem.
18. Sáček bezpečnostního filtru v prachotěsně uzavřeném sáčku zlikvidujte podle zákonných ustanovení.

⚠ VAROVÁNÍ

Nesprávné zacházení při zajišťování nádoby na nečistoty

Nebezpečí přímáchnutí

Během zajišťování v žádném případě nesahejte mezi nádobu na nečistoty a prstenec filtru nebo do blízkosti zvedacího mechanismu.

Zajistěte nádobu na nečistoty ovládním obloukového madla oběma rukama.

Ilustrace H

POZOR

Statické nabíjení nádoby na nečistoty

Vznícení prachu

Ujistěte se, že uzemnění na podvozku je v kontaktu s nádobou na nečistoty.

19. Vložte nádobu na nečistoty a zajistěte ji obloukovým madlem.

Zapnutí přístroje

1. Zastrčte síťovou zástrčku do zásuvky.
2. Zapněte přístroj pomocí hlavního spínače Sací turbína.
3. Zahajte vysávání.

Zjištění minimálního průtoku

Na přední straně přístroje je integrován manometr, který zobrazuje sací podtlak uvnitř přístroje. Pokud je dosaženo maximálního podtlaku (viz tabulka), je nutné vyčistit hlavní filtr (viz kapitola *Čištění hlavního filtru*). Tato hodnota závisí na výkonu přístroje a použité sací hadici. Pokud se podtlak čištěním výrazně nesníží, je nutné vyměnit filtr (viz kapitola *Výměna hlavního filtru*).

POZOR

Překročení maximálního podtlaku

Ztráta sacího výkonu

Při překročení stanovené hodnoty klesne rychlost vzduchu v sací hadici pod 20 m/s. Vyčistěte nebo vyměňte filtr.

Jmenovitá šířka sací hadice	Maximální podtlak
DN40	13,0 kPa (130 mbar)
DN50	8,3 kPa (83 mbar)

Čištění hlavního filtru

Pokud manometr ukazuje maximální podtlak (viz kapitola *Zjištění minimálního průtoku*), je nutné vyčistit hlavní filtr.

Ilustrace N

1. Během sání zavřete vstupní otvor nebo sací hadici.
2. Zatáhněte za klapku systému čištění filtru 3-4krát a držte ji otevřenou pokaždé na 1-2 sekundy.

Vypnutí přístroje

1. Vypněte přístroj pomocí hlavního spínače Sací turbína.
2. Odpojte síťovou zástrčku.

Po každém provozu

Vyprázdnění nádoby na nečistoty

Nádoba na nečistoty je nutné vyprázdnit v případě potřeby a po každém použití. Vstupní otvor nebo sací hadice jsou uzavřeny.

1. Zapněte přístroj pomocí hlavního spínače Sací turbína.
2. Vyčistěte hlavní filtr (viz kapitola *Čištění hlavního filtru*).
3. Vypněte přístroj pomocí hlavního spínače Sací turbína.
4. Zajistěte přístroj parkovacími brzdami.

Ilustrace C

5. Obloukové madlo vytáhněte nahoru. Nádoba na nečistoty se odjistí a spustí.

Ilustrace D

6. Vytáhněte nádobu na nečistoty za obloukové madlo z přístroje.
7. Vyprázdněte nádobu na nečistoty. K tomu účelu příp. odstraňte sáček na likvidaci odpadu / sáček bezpečnostního filtru (viz kapitola *Odstranění sáčku na likvidaci odpadu / sáčku bezpečnostního filtru*).

△ VAROVÁNÍ

Nesprávné zacházení při zajišťování nádoby na nečistoty

Nebezpečí přímáčknutí

Během zajišťování v žádném případě nesahejte mezi nádobu na nečistoty a prstenek filtru nebo do blízkosti zvedacího mechanismu.

Zajistěte nádobu na nečistoty ovládním obloukového madla oběma rukama.

Ilustrace H

POZOR

Statické nabíjení nádoby na nečistoty

Vznícení prachu

Ujistěte se, že uzemnění na podvozku je v kontaktu s nádobou na nečistoty.

8. Vložte nádobu na nečistoty a zajistěte ji obloukovým madlem.

Čištění stroje

△ VAROVÁNÍ

Neodborná likvidace odpadních vod

Nečištění životního prostředí

Dodržujte místní předpisy týkající se hospodaření s odpadními vodami.

1. Očistěte přístroj zvenku i zevnitř vysáním a otřením vlhkým hadříkem. Při vysávání přístroje je třeba použít vysavač se stejnou nebo lepší klasifikací.

2. V případě potřeby opláchněte příslušenství (není součástí objemu dodávky) vodou a osušte je.

Ukládání přístroje

1. Síťový kabel navíhete kolem držáku kabelu.
2. Přístroj odstavte do suché místnosti a zajistěte ho proti neoprávněnému použití.

Přeprava

△ UPOZORNĚNÍ

Nedodržení hmotnosti

Nebezpečí úrazu a poškození

Při přepravě vezměte v úvahu hmotnost stroje.

Nádoba na nečistoty je prázdná.

1. Pro bezprašnou přepravu uzavřete obě přípojky sání (viz kapitola *Uzavření přípojky sání*).
2. Uvolněte parkovací brzdy a tlačte přístroj za posuvné madlo.
3. Chcete-li přístroj překládat, uchopte jej za podvozek a posuvné madlo.
4. Při přepravě ve vozidlech zajistěte přístroj proti sklouznutí a převrácení.

Skladování

△ UPOZORNĚNÍ

Nedodržení hmotnosti

Nebezpečí úrazu a poškození

Při skladování vezměte v úvahu hmotnost přístroje.

1. Přístroj skladujte pouze ve vnitřních prostorech.

Péče a údržba

△ NEBEZPEČÍ

Neúmyslný rozběh přístroje, dotyk dílů pod napětím

Nebezpečí úrazu, zasažení elektrickým proudem

Před pracemi na přístroji přístroj vypněte.

Vytáhněte síťovou zástrčku.

△ NEBEZPEČÍ

Nebezpečí od zdraví škodlivého prachu

Onemocnění dýchacích cest způsobené vdechnutím prachu.

Při provádění údržbářských prací (např. výměna filtru) noste respirační masku P2 nebo kvalitnější a jednorázový ochranný oděv.

△ NEBEZPEČÍ

Nedostatečná filtrace

Onemocnění dýchacích cest způsobené vdechnutím prachu.

Účinnost filtrace přístroje lze zkontrolovat zkušebním postupem podle EN 60 335-2-69 22.AA.201.2. Tato zkouška musí být provedena alespoň jednou ročně nebo častěji, pokud to stanoví národní požadavky.

Pokud je výsledek zkoušky negativní, opakujte test s novým filtrem.

△ VAROVÁNÍ

Nebezpečí od zdraví škodlivého prachu

Onemocnění dýchacích cest způsobené vdechnutím prachu.

Bezpečnostní zařízení k odvrácení rizik musí minimálně jednou za rok zkontrolovat výrobce nebo poučená osoba z hlediska bezpečnostně-technicky bezchybné funkce, např. těsnost přístroje, poškození filtru, funkce kontrolních zařízení.

POZOR

Čistící prostředky obsahující silikony

Mohou být napadeny plastové díly.

K čištění nepoužívejte žádné čistící prostředky obsahující silikony.

Upozornění

Vysavače prachové třídy H musí být servisovány podle potřeby, nejméně však jednou ročně, v případě potřeby opraveny a zkontrolovány odborníkem (kvalifikace podle TRGS 519 číslo 5.3 odstavec 2). Výsledek zkoušky musíte předložit na vyžádání.

Stroje odstraňující prach jsou bezpečnostními mechanismy k prevenci nebo odstranění rizik ve smyslu předpisů pro prevenci úrazů (BGV), příloha 1.

- Pro účely údržby uživatelem se musí přístroj rozmontovat, vyčistit a servisovat, pokud je to proveditelné, aniž by tak nastalo nebezpečí pro personál údržby a jiné osoby. Vhodná preventivní opatření zahrnují detoxikaci

před rozmontováním, preventivní opatření pro lokálně filtrované nucené větrání, kde bude přístroj rozmontován, vyčištění plochy údržby a vhodná ochrana personálu.

- Před přemístěním přístroje z nebezpečné oblasti by se vnější strana přístroje měla detoxikovat a očistit prostřednictvím metody vysávání nebo ošetřit těsnicemi prostředky. Všechny části přístroje se musí považovat za znečištěné (kontaminované), pokud jsou přemístěny z nebezpečné oblasti. Je třeba podniknout vhodná opatření, aby bylo zabráněno rozvíření prachu.
 - Při provádění údržbářských a opravářských prací se musí vyhodit všechny znečištěné předměty, které není možné uspokojivě vyčistit. Takové předměty se musí zlikvidovat v nepropustných sáčcích, a to v souladu s platnými ustanoveními pro likvidaci takového odpadu.
 - Sací hrdla se při přepravě a údržbě přístroje musí uzavřít uzavíracími zátkami.
1. Pamatujte, že jednoduchou údržbu a péči můžete provádět sami.
 2. Povrch přístroje a vnitřní stranu nádrže čistěte pravidelně vlhkým hadříkem.
 3. Provádějte pravidelnou vizuální kontrolu hadic, zda nejsou ucpané.

Kontrola a údržba

Pravidelně nechávejte provádět revize přístroje v souladu s platnou vnitrostátní legislativou zákonodárce o prevenci nehod. Údržbu musí provádět kvalifikovaná osoba v pravidelných intervalech podle údajů výrobce, při tom je třeba dodržet platné předpisy a bezpečnostní požadavky. Opravy elektroinstalace smí provádět pouze kvalifikovaný elektrikář. V případě dotazů se obraťte na pobočku společnosti KÄRCHER.

Výměna hlavního filtru

⚠ **NEBEZPEČÍ**

Nebezpečí od zdraví škodlivého prachu

Onemocnění dýchacích cest způsobené vdechnutím prachu.

Nahromaděný prach musí být přepravován v prachotěsných nádobách. Přelévání není povoleno. Likvidaci prachových nádob smí provádět pouze poučené osoby.

Odpad obsahující azbest se likviduje v souladu s předpisy a pravidly pro likvidaci odpadu.

⚠ **VAROVÁNÍ**

Nebezpečí od zdraví škodlivého prachu

Onemocnění dýchacích cest způsobené vdechnutím prachu.

Po vyjmutí prvku hlavního filtru z přístroje ji nepoužívejte.

Pevně instalované filtry smí vyměňovat pouze odborník ve vhodných prostorách, např. v tzv. dekontaminačních stanicích.

1. Zajistěte přístroj parkovacími brzdami.
2. Vypněte přístroj hlavním spínačem.
3. Odpojte síťovou zástrčku.
4. Odjistěte a sejměte sací hlavu.
5. Vyjměte znečištěný hlavní filtr.
6. Ihned po vyjmutí znečištěného hlavního filtru z přístroje jej vložte do sáčku a sáček pevně uzavřete.
7. Znečištěný hlavní filtr zlikvidujte v souladu se zákonnými požadavky.
8. Zkontrolujte těsnicí kroužek, zda není poškozený.
9. Odstraňte nečistotu na straně čistého vzduchu.
10. Vložte nový hlavní filtr v opačném pořadí. Ujistěte se, že přidržovač filtru je vycentrován do středu kapes filtru.
11. Nasadte a zajistěte sací hlavu.

Výměna H-filtru

1. Zajistěte přístroj parkovacími brzdami.
2. Vypněte přístroj hlavním spínačem.
3. Odpojte síťovou zástrčku.

Ilustrace O

4. Odjistěte a zvedněte sací hlavu.
5. Pomocí vhodného nástroje vyšroubujte šestihřanný šroub proti směru hodinových ručiček.

6. Odstraňte těsnění a znečištěný H-filtr ze sací hlavy.
7. Ihned po vyjmutí znečištěného H-filtru z přístroje jej vložte do sáčku a sáček pevně uzavřete.
8. Znečištěný H-filtr zlikvidujte v souladu se zákonnými požadavky.
9. Odstraňte nečistotu na straně čistého vzduchu.
10. Vložte nový H-filtr v opačném pořadí. Ujistěte se, že těsnění jsou správně usazena.
11. Naneste na závit šestihřanného šroubu vhodný prostředek (např. Loctite 243), abyste zabránili nechtěnému povolání.
12. Utáhněte šestihřanný šroub ve směru hodinových ručiček.
13. Nasadte a zajistěte sací hlavu.

Výměna sáčku na likvidaci odpadu

1. Zajistěte přístroj parkovacími brzdami.

Ilustrace C

2. Obloukové madlo vytáhněte nahoru. Nádoba na nečistoty se odjistí a spustí.

Ilustrace D

3. Vytáhněte nádobu na nečistoty za obloukové madlo z přístroje.

Ilustrace I

4. Sáček na likvidaci odpadu vyhrňte nahoru.
5. Pevně uzavřete sáček na likvidaci odpadu pomocí vázacích pásků.
6. Vyjměte sáček na likvidaci odpadu.
7. Sáček na likvidaci odpadu zlikvidujte podle zákonných předpisů.

Ilustrace E

8. Vložte nový sáček na likvidaci odpadu do nádoby na nečistoty a opatrně jej přiložte ke stěně a dnu nádrže.
9. Ohrňte okraj sáčku na likvidaci odpadu přes okraj nádoby na nečistoty směrem ven.

⚠ **VAROVÁNÍ**

Nesprávné zacházení při zajišťování nádoby na nečistoty

Nebezpečí přímáčknutí

Během zajišťování v žádném případě nesahejte mezi nádobu na nečistoty a prsteneц filtru nebo do blízkosti zvedacího mechanismu.

Zajistěte nádobu na nečistoty ovládním obloukového madla oběma rukama.

Ilustrace H

POZOR

Statické nabíjení nádoby na nečistoty

Vznícení prachu

Ujistěte se, že uzemnění na podvozku je v kontaktu s nádobou na nečistoty.

10. Vložte nádobu na nečistoty a zajistěte ji obloukovým madlem.

Výměna sáčku bezpečnostního filtru

△ NEBEZPEČÍ

Nebezpečí od zdraví škodlivého prachu

Onemocnění dýchacích cest způsobené vdechnutím prachu.

Nahromaděný prach musí být přepravován v prachotěsných nádobách. Přelévání není povoleno. Likvidaci prachových nádob smí provádět pouze poučené osoby.

Odpad obsahující azbest se likviduje v souladu s předpisy a pravidly pro likvidaci odpadu.

1. Zajistěte přístroj parkovacími brzdami.
2. Odstraňte sací hadici.
3. Uzavřete přípojku sání na nádobě na nečistoty (viz kapitola *Volba přípojky sání*).

Ilustrace C

4. Obloukové madlo vytáhněte nahoru. Nádoba na nečistoty se odjistí a spustí.

Ilustrace D

5. Vytáhněte nádobu na nečistoty za obloukové madlo z přístroje.

Ilustrace J

6. Vyhrňte sáček bezpečnostního filtru.

Ilustrace K

7. Stáhněte ochrannou fólii.
8. Sáček bezpečnostního filtru uzavřete samolepicí chlopní.
9. Vytáhněte sáček bezpečnostního filtru směrem dozadu.

Ilustrace L

10. Otvor přípojky sání sáčku bezpečnostního filtru pevně utěsněte uzávěrem.

Ilustrace M

11. Sáček bezpečnostního filtru pevně uzavřete pomocí připojeného vázacího pásu.

12. Vyjměte sáček bezpečnostního filtru z nádoby na nečistoty.

13. Očistěte vnitřek nádoby na nečistoty vlhkým hadříkem.

14. Sáček bezpečnostního filtru v prachotěsně uzavřeném sáčku zlikvidujte podle zákonných ustanovení.

Ilustrace F

15. Nasaďte nový sáček bezpečnostního filtru.

Ilustrace G

16. Ohrňte okraj sáčku bezpečnostního filtru přes okraj nádoby na nečistoty.

△ VAROVÁNÍ

Nesprávné zacházení při zajišťování nádoby na nečistoty

Nebezpečí přímáčknutí

Během zajišťování v žádném případě nesahejte mezi nádobu na nečistoty a prstenec filtru nebo do blízkosti zvedacího mechanismu.

Zajistěte nádobu na nečistoty ovládním obloukového madla oběma rukama.

Ilustrace H

POZOR

Statické nabíjení nádoby na nečistoty

Vznícení prachu

Ujistěte se, že uzemnění na podvozku je v kontaktu s nádobou na nečistoty.

17. Vložte nádobu na nečistoty a zajistěte ji obloukovým madlem.

Nápověda při poruchách

△ NEBEZPEČÍ

Neúmyslný rozběh přístroje / úraz elektrickým proudem

Neúmyslný rozběh sacího motoru může způsobit zranění. Napětí na elektrických dílech může vést k úrazu elektrickým proudem.

Před zahájením jakýchkoliv prací přístroj vypněte a odpojte síťovou zástrčku.

Všechny kontroly a práce na elektrických dílech smí provádět pouze odborník.

Upozornění

Pokud se vyskytne porucha, musí se přístroj okamžitě vypnout. Před opětovným uvedením do provozu se musí porucha odstranit.

Pokud nelze poruchu odstranit, musí kontrolu přístroje provést zákaznický servis.

Neběží sací turbína

1. Zkontrolujte zásuvku a pojistku elektrického napájení.
2. Zkontrolujte síťový kabel a síťovou zástrčku přístroje.
3. Zapněte přístroj.

Klesá sací síla

1. Uzavřete neutěsněnou přípojku sání (viz kapitola *Uzavření přípojky sání*).
2. Odstraňte ucpání ze sací hubice, sací trubky nebo sací hadice.
3. Vyměňte naplněný sáček na likvidaci odpadu (viz kapitola *Výměna sáčku na likvidaci odpadu*).
4. Vyměňte naplněný sáček bezpečnostního filtru (viz kapitola *Výměna sáčku bezpečnostního filtru*).
5. Zkontrolujte správné usazení sací hlavy a nádoby na nečistoty.
6. Vyčistěte hlavní filtr (viz kapitola *Čištění hlavního filtru*).
7. Zkontrolujte a případně upravte usazení filtru.
8. Vyměňte hlavní filtr (viz kapitola *Výměna hlavního filtru*).

Únik prachu při vysávání

1. Zkontrolujte a případně upravte usazení filtru.
2. Vyčistěte hlavní filtr (viz kapitola *Čištění hlavního filtru*).
3. Vyměňte hlavní filtr (viz kapitola *Výměna hlavního filtru*).

Likvidace

Přístroj je třeba na konci životnosti zlikvidovat podle zákonných předpisů.

Záruka

V každé zemi platí záruční podmínky vydané naší příslušnou distribuční společností. Případné závady vašeho přístroje odstraníme bezplatně během záruční lhůty, pokud jsou zaviněny vadou materiálu nebo výrobní vadou. V případě uplatnění nároků ze záruky se prosím obraťte s dokladem o koupi na svého prodejce nebo na nejbližší autorizované pracoviště zákaznického servisu. (Adresa viz zadní stranu)

Technické údaje

Elektrické připojení

Napětí sítě	V	220-240
Fáze	~	1
Síťová frekvence	Hz	50-60
Jmenovitý výkon	W	1200
Maximální výkon	W	1350
Druh krytí		IP64
Třída krytí		I

Rozměry a hmotnost

Typická provozní hmotnost	kg	61,2
Délka x šířka x výška	mm	645 x 655 x 1140
Efektivní plocha hlavního filtru	m ²	1,5
Efektivní plocha H-filtru	m ²	1,6
Okolní podmínky		
Teplota prostředí	°C	-10 < Ta < 40
Teplota skladování	°C	-10-40

Výkonnostní údaje přístroje

Objem sběrné nádoby	l	40
Vakuum (max.)	kPa	24,9
Max. objemový tok se sací hadicí DN50, délka L=3,0 m / L=5,0 m	m ³ /h	205 / 190
Max. objemový tok se sací hadicí DN40, délka L=3,0 m / L=5,0 m	m ³ /h	175 / 165
Připojení sací hadice	Jmeno vitá světlos t DN70	
Jmenovitá šířka sací hadice	DN40/50	
Objednací číslo hlavního filtru	9.990-222.0	
Objednací číslo H-filtru	9.993-005.0	

Zjištěné hodnoty podle EN 60335-2-69

Hodnota vibrací rukou/ paží	m/s ²	<2,5
Nejistota K	m/s ²	1
Hladina akustického tlaku L _{pA}	dB(A)	73
Nejistota K _{pA}	dB(A)	2

Síťový kabel

Typ	H07R N-F 3G1,5 mm ²
Objednací číslo	6.650-035.0
Délka kabelu	m 10

Technické změny vyhrazeny.

EU prohlášení o shodě

Prohlašujeme tímto, že níže uvedený stroj na základě svého provedení a druhu konstrukce, jakož i v provedení námi uváděném na trh, vyhovuje příslušným základním bezpečnostním a zdravotním požadavkům podle směrnic EU. V případě provedení námi neschválené změny stroje ztrácí toto prohlášení svoji platnost.

Výrobek: Vysávání za sucha
Typ: 9.990-xxx

Příslušné směrnice EU

2006/42/ES (+2009/127/ES)
2014/30/EU
2011/65/EU
2014/34/EU

Aplikované harmonizované normy

EN 60335-1
EN 60335-2-69
EN 55014-1: 2017 + A11: 2020
EN 55014-2: 2015
EN IEC 61000-3-2: 2019
EN 61000-3-3: 2013 + A1: 2019
EN 61000-3-11: 2000
EN 62233: 2008
EN IEC 63000: 2018
EN 60079-0: 2018
EN 60079-31: 2014

Aplikované národní normy

-

Označení



II 3D Ex tc IIIC T125°C Dc

Níže podepsaní jednájí z pověření a se zplnomocněním vedení společnosti.

Jednatel

M. Pfister

Kärcher Industrial Vacuuming GmbH

Robert-Bosch-Straße 4-8

73550 Waldstetten (Německo)

Tel.: +49 7171 94888-0

Fax: +49 7171 94888-528

Waldstetten, 22/09/01

Obsah

Všeobecné upozornenia	241
Bezpečnostné pokyny	241
Používanie v súlade s účelom	242
Ochrana životného prostredia	243
Príslušenstvo a náhradné diely	243
Rozsah dodávky	243
Popis prístroja	243
Symboly na prístroji	243
Uvedenie do prevádzky	244
Prevádzka	245
Preprava	248
Skladovanie	249
Ošetrovanie a údržba	249
Pomoc pri poruchách	252
Likvidácia	253
Záruka	253
Technické údaje	253
EÚ vyhlásenie o zhode	253

Všeobecné upozornenia



Pred prvým použitím vášho prístroja si prečítajte tento preklad pôvodného návodu na prevádzku, konajte v súlade s ním a uchovajte ho pre neskoršie použitie alebo pre nasledujúcich vlastníkov.

- Pred prvým uvedením do prevádzky si bezpodmienečne prečítajte bezpečnostné pokyny č. 5.956-249.0.
- Pri nedodržaní návodu na obsluhu a bezpečnostných pokynov môže dôjsť k poškodeniu prístroja a ohrozeniu obsluhy a iných osôb.
- V prípade poškodenia počas prepravy okamžite informujte predajcu.

Bezpečnostné pokyny

Stupne nebezpečenstva

△ **NEBEZPEČENSTVO**

- *Upozornenie na bezprostredne hroziace nebezpečenstvo, ktoré vedie k ťažkým fyzickým poraneniam alebo k smrti.*

△ **VÝSTRAHA**

- *Upozornenie na možnú nebezpečnú situáciu, ktorá môže viesť k ťažkým fyzickým poraneniam alebo k smrti.*

△ **UPOZORNENIE**

- *Upozornenie na možnú nebezpečnú situáciu, ktorá môže viesť k ľahkým fyzickým poraneniam.*

POZOR

- *Upozornenie na možnú nebezpečnú situáciu, ktorá môže viesť k vecným škodám.*

Všeobecné bezpečnostné pokyny

△ **NEBEZPEČENSTVO** • Používanie prístroja a substancií, pre ktoré sa má použiť, vrátane bezpečného postupu pri likvidácii povysávaného materiálu povolené len pre zaškolený personál. • Pri spätnom privádzaní odpadového vzduchu do miestnosti musí byť zabezpečená dostatočná miera výmeny vzduchu v miestnosti L . Pre dodržanie požadovaných limitných hodnôt na pracovisku spätno privádzaný objemový prietok smie byť max. 50% objemového prietoku čerstvého vzduchu (objem miestnosti V_R x miera výmeny vzduchu L_W). Bez špeciálnych opatrení na vetranie platí:

$L_W = 1h^{-1}$. • Tento prístroj obsahuje zdraviu škodlivý prach. Vyprázdnenie a údržbu, vrátane odstránenia zberného vrecúška na prach smú vykonávať iba odborníci, ktorí používajú vhodnú ochrannú výbavu. • Vysávajú len so všetkými filtračnými prvkami, inak dôjde k poškodeniu sacieho motora a následnému ohrozeniu zdravia v dôsledku zvýšeného úniku jemného prachu. • Dbajte na aplikovateľné bezpečnostné ustanovenia platné pre ošetrované materiály. • Dodržiavajte bezpečnostné opatrenia pre vysávané materiály. Pri odbornej/neodbornej prevádzke sa môžu časti prístroja zahriať až na 125 °C.

• Príslušenstvo povolené výrobcom je elektricky vodivé. Nepoužívajte žiadne iné príslušenstvo. • Použitie predĺžovacieho kábla nie je povolené.

△ **VÝSTRAHA** • Prístroj sa nesmie prevádzkovať alebo uchovávať v exteriéri za mokrych podmienok. • Pre zaistenie stability prístroja aktivujte parkovaciu brzdu na otočnom koliesku. Pri uvoľnenej parkovacej brzdě sa prístroj môže dať do nekontrolovaného pohybu. • Prístroj nie je vhodný

na odsávanie alebo nasávanie horľavých kvapalín (horľavé, ľahko horľavé, vysoko horľavé podľa smernice o nebezpečných látkach 67/548/EHS) (bod vzplanutia nižší ako 55 °C), ako aj zmesí horľavých prachov s horľavými kvapalinami. • Prístroj nie je určený na odsávanie prachu s extrémne nízkou minimálnou energiou vznietenia ($ME < 1 \text{ mJ}$), ako napríklad toner, jemne mletá síra, hliníkový prach, olovený stearát. • Prístroj nie je vhodný na odsávanie zápalných zdrojov a prachu s teplotou tlenia $\leq 190 \text{ °C}$. • Pred každým uvedením do prevádzky skontrolujte, či sú pripojené vedenia vyrovnávacieho napätia (uzemňovací vodič).

⚠ **UPOZORNENIE** • Pri dlhších pracovných prestávkach a po použití vypnite prístroj spínačom prístroja a vyťahnite sieťovú zástrčku. • Prístroj sa môže zapájať len mimo zóny 22.

Upozornenie • Berte na vedomie, že sa na prach s energiou potrebnou na vznietenie menej ako 1 mJ môžu vzťahovať dodatočné predpisy.

Reakcia v prípade núdze

⚠ **NEBEZPEČENSTVO**

Nebezpečenstvo vzniku zranení a poškodení v prípade skratu alebo iných elektrických porúch

Nebezpečenstvo zásahu elektrickým prúdom, nebezpečenstvo vzniku popálenín
Vypnite prístroj a vyťahnite sieťovú zástrčku.

Reakcia v prípade prasknutia filtra/netesnosti:

1. Okamžite vypnite prístroj.
Prístroj sa už nesmie ďalej prevádzkovať.
2. Vymeňte filter.

Používanie v súlade s účelom

Prístroj je určený na:

- odsávanie suchého, nehorľavého, zdravia ohrozujúceho usadeného prachu; trieda prachu H podľa normy EN 60335-2-69
- vysávanie prachov skupiny IIIC, IIIB a IIIA

- vysávanie horľavých prachov v zóne 22
- odsávanie vlhkých substancií
- priemyselné používanie, napríklad v skladových a výrobných priestoroch
- denné nasadenie
- Priemyselné vysávače a odstraňovače prachu pre mobilnú prevádzku v súlade s TRGS 519, príloha 7.1 sa môžu používať na tieto účely:

1. Činnosti s nízkou expozíciou podľa TRGS 519, číslo 2.8, v uzavretých priestoroch alebo drobné práce podľa TRGS 519, číslo 2.10.

2. Čistiace práce. Na vysávače azbestu sa v Spolkovej republike Nemecko vzťahujú predpisy TRGS 519 (Technické predpisy pre nebezpečné látky).

- Po použití vysávača azbestu v utesenenej oblasti v zmysle TRGS 519 sa vysávač azbestu už nesmie používať v tzv. bielej oblasti. Výnimky sú povolené len v prípade, že bude vysávač azbestu vopred úplne dekontaminovaný odborníkom v súlade s TRGS 519, č. 2.7 (t.j. nielen vonkajší plášť, ale napríklad aj chladiaci priestor, inštalčné priestory pre elektrické prevádzkové prostriedky, samotné prevádzkové prostriedky atď.). Túto skutočnosť musí odborník písomne zaznamenať a podpísať.

Akékoľvek iné použitie sa považuje za odborné.

Prístroj nie je vhodný na:

- odsávanie zápalných zdrojov a prachu s teplotou tlenia $\leq 190 \text{ °C}$
- odsávanie výbušných alebo ekvivalentných látok v zmysle § 1 zákona o výbušninách (SprengG), výbušných zmesí pár so vzduchom a prachu s obsahom Al a Mg
- odsávanie horľavých kvapalín (zápalné, ľahko zápalné, vysoko zápalné podľa smernice o nebezpečných látkach 67/548/EHS) (bod vzplanutia nižší ako 55 °C), ako aj zmesí horľavých prachov s horľavými kvapalinami
- odsávanie horčíkového prachu alebo prášku

- odsávanie zmesí horľavých kvapalín a horľavého prachu
 - odsávanie tlejúcich alebo horúcich častíc (takéto vysávanie by mohlo viesť k požiaru alebo výbuchu)
 - pripojenie k stroju produkujúcemu prach
- Bezchybnú funkčnosť prístroja zaručujú len menovité svetlosti nasávacích hadíc DN40 a DN50.

Ochrana životného prostredia



Obalové materiály sú recyklovateľné.

Obaly zlikvidujte ekologickým spôsobom.



Elektrické a elektronické prístroje obsahujú cenné recyklovateľné materiá-

ly a často aj komponenty, akými sú napr. batérie, akumulátory alebo olej, ktoré môžu pri nesprávnej manipulácii alebo likvidácii predstavovať potenciálne nebezpečenstvo pre ľudské zdravie a životné prostredie. Tieto komponenty sú však potrebné pre správnu prevádzku prístroja. Prístroje označené týmto symbolom nesmú byť likvidované spolu s domovým odpadom.

Informácie o obsiahnutých látkach (REACH)

Aktuálne informácie o obsiahnutých látkach sú uvedené na: www.kaercher.de/REACH

Príslušenstvo a náhradné diely

⚠ NEBEZPEČENSTVO

Nebezpečenstvo výbuchu v dôsledku neschváleného príslušenstva

Na použitie s typom 22 používajte iba príslušenstvo schválené výrobcom a označené etiketou Ex.

Používajte len originálne príslušenstvo a originálne náhradné diely, pretože takéto komponenty zaručujú bezpečnú a bezporuchovú prevádzku prístroja.

Informácie o príslušenstve a náhradných dieloch sa nachádzajú na stránke www.kaercher.com.

Upozornenie

V rozsahu dodávky nie je zahrnuté žiadne príslušenstvo. Príslušenstvo je nutné v závislosti od aplikácie objednať samostatne.

Rozsah dodávky

Pri rozbaľovaní skontrolujte, či je obsah kompletný. V prípade poškodení spôsobených prepravou sa skontaktujte s vaším predajcom.

Popis prístroja

Obrázky sú uvedené na strane s grafikami

Obrázok A

- ① Otočné koliesko s parkovacou brzdou
- ② Nádoba na nečistoty
- ③ Uzatváracia zátka na nádobu na nečistoty
- ④ Uzatváracia zátka na filtračnom krúžku
- ⑤ Blokovanie medzikrúžka
- ⑥ Čistenie filtra
- ⑦ Manometer
- ⑧ Spínač nasávacej turbíny
- ⑨ Kontrolka Filter H k dispozícii
- ⑩ Nasávacia hlava
- ⑪ Filter
- ⑫ Tesniaci krúžok
- ⑬ Pridržiavač filtra
- ⑭ Sieťový kábel
- ⑮ Typový štítok
- ⑯ Držadlo
- ⑰ Držadlo
- ⑱ Oblúková rukoväť nádoby na nečistoty
- ⑲ Držadlo na posúvanie
- ⑳ Filtračný krúžok
- ㉑ Nasávacie hrdlo na filtračnom krúžku
- ㉒ Nasávacie hrdlo na nádobu na nečistoty
- ㉓ Podvozok

Symbyly na prístroji



Prístroj je vhodný na vysávanie prachu do triedy prachu H.

VAROVANIE: Tento prístroj obsahuje zdraviu škodlivé prachy. Vyprázdenie a

údržbu, vrátane odstránenia vrečka na prach, smú vykonávať iba odborníci, ktorí používajú vhodné osobné ochranné prostriedky. Nezapínajte, kým nie je nainštalovaný kompletný filtračný systém a pred skontrolovaním funkcie kontrola objemového prietoku.

			
DN 40	MAX	XX,X kPa/	XX,X mbar
DN 50	MAX	XX,X kPa/	XX,X mbar
DN 70	MAX	XX,X kPa/	XX,X mbar

Na nálepke sú uvedené hodnoty pre max. podtlak vo vzťahu k použitému prierezu nasávacej hadice. Aktuálnu hodnotu môžete odčítať na manometri. Hodnoty platné pre tento prístroj sú uvedené v kapitole *Odčítanie minimálneho objemového prietoku*. Pri nedosiahnutí hodnoty je nutné vyčistiť (pozrite si kapitolu *Vyčistenie hlavného filtra*) alebo vymeniť filter (pozrite si kapitolu *Výmena hlavného filtra*). Rôzne prierezy nasávacej hadice umožňujú prispôsobenie rôznym prierezom prípojk dielov príslušenstva.



Nevysávajte žiadne zápalné zdroje! Vhodné na vysávanie horľavých prachov tried výbuchu prachu v zóne 22.



Vreca na likvidáciu odpadu (obj. č. 9.989-606.0)



Bezpečnostné filtračné vrečko (obj. č. 6.904-420.0)



Hlavný filter (obj. č. 9.990-222.0)



Filter H14 (obj. č. 9.993-005.0)

Uvedenie do prevádzky

⚠ VÝSTRAHA

Nebezpečenstvo spôsobené zdraviu škodlivým prachom

Ochorenie dýchacích ciest vdychnutím prachu.

Nikdy nevysávajte bez filtračného prvku, v opačnom prípade hrozí nebezpečenstvo ohrozenia zdravia zvýšeným únikom jemného prachu.

POZOR

Chýbajúci filtračný prvok

Poškodenie nasávacieho motora

Nevysávajte bez filtračného prvku.

1. Prístroj nastavte do pracovnej polohy.
2. Prístroj zaistíte pomocou parkovacích bŕzd.
3. Zabezpečte správne nasadenie nasávacej hlavy.
4. Nasávaciu hadicu (nie je súčasťou rozsahu dodávky) zasuňte do zvolenej nasávacej prípojky (pozrite si kapitolu *Výber nasávacej prípojky*).
5. Druhé nasávacie hrdlo uzatvorte pomocou uzatváracej zátky (pozrite si kapitolu *Zatvorenie nasávacej prípojky*).
6. Skontrolujte stav naplnenia nádoby na nečistoty, pozrite si kapitolu *Kontrola stavu naplnenia nádoby na nečistoty*.
7. V prípade potreby vyprázdnite nádobu na nečistoty (pozrite si kapitolu *Vyprázdnenie nádoby na nečistoty*).
8. Pred suchým vysávaním použite v závislosti od aplikácie vreca na likvidáciu odpadu alebo bezpečnostné filtračné vrečko (pozrite si kapitolu *Suché vysávanie*).
9. Požadované príslušenstvo (nie je súčasťou rozsahu dodávky) nasuňte na nasávaciu hadicu.

Výber nasávacej prípojky

V závislosti od aplikácie je možné nasávaciu hadicu zasunúť do 2 rôznych nasávacích hrdiel.

- Nasávacie hrdlo na filtračnom krúžku
 - Suché vysávanie s vrecom na likvidáciu odpadu: hrubý prach, krátkodobovo veľké množstvá vysávaného materiálu

Vrecko na odpad nie je súčasťou rozsahu dodávky a je možné ho dodatočne objednať, obj. č. 9.989-606.0 (5 kusov).

- Mokré vysávanie
- Nasávacie hrdlo na nádobe na nečistoty
 - Suché vysávanie s bezpečnostným filtračným vreckom: jemný prach, azbest, kontinuálne veľké množstvá vysávaného materiálu

Prístroj je vybavený bezpečnostným filtračným vreckom s uzatváracím vekom, objednávacie číslo 6.904-420.0 (5 kusov).

- Mokré vysávanie

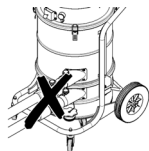

K vysávaču nesmú byť súčasne pripojené dve nasávacie hadice. Nasávacie hrdlo musí byť tesne uzatvorené pomocou uzatváraciej zátky.

Pri použití vreca na likvidáciu odpadu musí byť dolné nasávacie hrdlo tesne uzatvorené.



Pri použití bezpečnostného filtračného vrečka musí byť horné nasávacie hrdlo tesne uzatvorené.



Zatvorenie nasávacej prípojky

⚠ VÝSTRAHA

Nebezpečenstvo poranenia

Poškodenie pokožky, pľúc a očí jemným prachom

Po odstránení nasávacej hadice je nutné nasávaciu prípojku uzatvoriť pomocou uzatváraciej zátky.

Obrázok B

1. Uzatváraciu zátku presne vložte do nasávacej prípojky.
2. Uzatváraciu zátku zasuňte až na doraz.

Kontrola stavu naplnenia nádoby na nečistoty

Ak je nádoba na nečistoty naplnená po dolný okraj nasávacieho hrdla na nádobe na nečistoty, tak je nutné ju vyprázdniť. Spotrebič sa pri prekročení maximálnej výšky naplnenia automaticky nevypne.

1. Pravidelne kontrolujte stav naplnenia nádoby na nečistoty.

Antistatický systém

Cez uzemnené pripojovacie hrdlo sa odvádzajú statické náboje. Tým sa zabráni tvorbe iskier a prúdovým impulzom s elektricky vodivým príslušenstvom schváleným výrobcom.

Detekcia filtra

Prístroj je vybavený elektrickou detekciou filtra. Ak sekundárny filtračný prvok (filter H) chýba, rozsvieti sa červená kontrolka „Filter H k dispozícii“. Spustenie prístroja nie je možné.

Upozornenie

Správne vložte filter H do prístroja (pozri kapitolu *Výmena filtra H*).

Prevádzka

⚠ VÝSTRAHA

Nebezpečenstvo spôsobené zdraviu škodlivým prachom

Ochorenie dychacích ciest vdychnutím prachu.

Nikdy nevysávajte bez oboch filtračných prvkov. V opačnom prípade hrozí nebezpečenstvo ohrozenia zdravia vplyvom zvýšeného úniku jemného prachu.

POZOR

Nebezpečenstvo v dôsledku vniknutia prachu

Nebezpečenstvo poškodenia nasávacieho motora.

Pri vysávaní nikdy neodstraňujte hlavný filtračný prvok.

Suché vysávanie

⚠ VÝSTRAHA

Zvýšené emisie prachu v dôsledku nesprávnej manipulácie s nasávacími hrdlami

Ochorenia dýchacích ciest v dôsledku vdychnutia prachu, poruchy prístroja
K prístroju nepripájajte súčasne 2 nasávacie hadice. Nasávacie hrdlo musí byť tesne uzatvorené pomocou uzatváracej zátky.

Dbajte na to, aby ste vrece na likvidáciu odpadu používali len v spojení s horným nasávacím hrdlom, pretože inak dôjde počas vysávania k jeho nasatiu smerom nahor. Ak použijete vrece na likvidáciu odpadu, tak dolné nasávacie hrdlo musí byť tesne uzatvorené.

Ak použijete bezpečnostné filtračné vrečko, tak horné nasávacie hrdlo musí byť tesne uzatvorené.

Upozornenie

Pomocou tohto prístroja možno vysávať všetky druhy prachu do triedy prachu H. Používanie zberného vrečka na prach je predpísané zákonom.

Upozornenie

Prístroj je vhodný na vysávanie suchých, horľavých prachov s hodnotami maximálnej koncentrácie na pracovisku $\geq 0,1 \text{ mg/m}^3$.

1. V závislosti od vysávaného materiálu zvolte nasávaciu prípojku (pozrite si kapitolu *Výber nasávacej prípojky*).
2. V závislosti od zvolenej nasávacej prípojky vložte vrece na likvidáciu odpadu alebo bezpečnostné filtračné vrečko (pozrite si kapitolu *Vloženie vreca na likvidáciu odpadu / bezpečnostného filtračného vrečka*).

Prechod z mokrého na suché vysávanie

POZOR

Prechod z mokrého na suché vysávanie

Nebezpečenstvo poškodenia filtra

Pri mokrom filtračnom prvku nevysávajte suchý prach, v opačnom prípade dôjde k upchatiu filtra ktorý potom bude nefunkčný.

1. Mokry filter pred použitím na suché vysávanie dobre vysušte alebo ho vymeňte za suchý filter.
2. V prípade potreby vymeňte filter.

Vloženie vreca na likvidáciu odpadu / bezpečnostného filtračného vrečka

1. Prístroj zaistíte pomocou parkovacích bŕzd.

Obrázok C

2. Oblúkovú rukoväť potiahnite smerom nahor.
Nádoba na nečistoty sa odistí a poklesne.

Obrázok D

3. Uchopením za oblúkovú rukoväť vytiahnite nádobu na nečistoty z prístroja.

Vloženie vreca na likvidáciu odpadu

Obrázok E

4. Vreco na likvidáciu odpadu vložte do nádoby na nečistoty a dôkladne ho priložte k stene a dnu nádoby.
5. Okraj vreca na likvidáciu odpadu pretiahnite smerom von cez okraj nádoby na nečistoty.

Vloženie bezpečnostného filtračného vrečka

Obrázok F

6. Nasuňte bezpečnostné filtračné vrečko.

Obrázok G

7. Okraj bezpečnostného filtračného vrečka pretiahnite smerom von cez okraj nádoby na nečistoty.

⚠ VÝSTRAHA

Nesprávna manipulácia pri zaistovaní nádoby na nečistoty

Nebezpečenstvo pomliaždenia

Počas zaistovania v žiadnom prípade nekladajte ruky medzi nádobu na nečistoty a filtračný krúžok alebo do blízkosti zdvíhacieho mechanizmu.

Nádobu na nečistoty zaistíte obojručným stlačením oblúkovej rukoväte.

Obrázok H

POZOR

Statický náboj nádoby na nečistoty

Vznietenie prachu

Dbajte na to, aby bolo uzemnenie na podvozku v kontakte s nádobou na nečistoty.

8. Vložte nádobu na nečistoty a zaistíte ju pomocou oblúčkovej rukoväte.

Odstránenie vreca na likvidáciu odpadu / bezpečnostného filtračného vrecka

1. Prístroj zaistíte pomocou parkovacích bŕzd.
2. V prípade potreby odstráňte nasávaciu hadicu.
3. Uzatvorte nasávaciu prípojku na nádobe na nečistoty (pozrite si kapitolu *Zatvorenie nasávacej prípojky*).

Obrázok C

4. Oblúčkovú rukoväť potiahnite smerom nahor.
Nádoba na nečistoty sa odistí a poklesne.

Obrázok D

5. Uchopením za oblúčkovú rukoväť vytiahnete nádobu na nečistoty z prístroja.

Odstránenie vreca na likvidáciu odpadu

Obrázok I

6. Vyhrňte vrece na likvidáciu odpadu.
7. Vreca na likvidáciu odpadu tesne uzatvorte pomocou káblovej pásky.
8. Vyberte vreca na likvidáciu odpadu.
9. Vreca na likvidáciu odpadu zlikvidujte v súlade so zákonnými ustanoveniami.

Odstránenie bezpečnostného filtračného vrecka

Obrázok J

10. Vyhrňte bezpečnostné filtračné vrecko.

Obrázok K

11. Stiahnite ochrannú fóliu.
12. Bezpečnostné filtračné vrecko uzatvorte pomocou samolepiacej spony.
13. Bezpečnostné filtračné vrecko vytiahnite smerom dozadu.

Obrázok L

14. Otvor nasávacej prípojky bezpečnostného filtračného vrecka tesne uzatvorte pomocou uzatváracieho veka.

Obrázok M

15. Bezpečnostné filtračné vrecko pevne uzatvorte pomocou pripevnenej káblovej pásky.
16. Bezpečnostné filtračné vrecko vyberte z nádoby na nečistoty.
17. Vnútornú časť nádoby na nečistoty očistite pomocou mokrej utierky.

18. Bezpečnostné filtračné vrecko zlikvidujte v prachotesne uzatvorenom vreci, v súlade so zákonnými ustanoveniami.

△ VÝSTRAHA

Nesprávna manipulácia pri zaistovaní nádoby na nečistoty

Nebezpečenstvo pomliaždenia

Počas zaistovania v žiadnom prípade nekladajte ruky medzi nádobu na nečistoty a filtračný krúžok alebo do blízkosti zdvíhacieho mechanizmu.

Nádobu na nečistoty zaistíte obojručným stlačením oblúčkovej rukoväte.

Obrázok H

POZOR

Statický náboj nádoby na nečistoty

Vznietenie prachu

Dbajte na to, aby bolo uzemnenie na podvozku v kontakte s nádobou na nečistoty.

19. Vložte nádobu na nečistoty a zaistíte ju pomocou oblúčkovej rukoväte.

Zapnutie prístroja

1. Zasuňte sieťovú zástrčku do zásuvky.
2. Prístroj zapnite pomocou spínača sacej turbíny.
3. Spustíte vysávanie.

Odčítanie minimálneho objemového prietoku

Na prednej strane prístroja je namontovaný manometer, na ktorom sa zobrazuje nasávací podtlak v prístroji. Pri dosiahnutí maximálneho podtlaku (pozrite si tabuľku) je nutné vyčistiť hlavný filter (pozrite si kapitolu *Vyčistenie hlavného filtra*). Táto hodnota závisí od výkonu prístroja a použitej nasávacej hadice. Ak vyčistením nedôjde k výraznému zníženiu podtlaku, tak filter je nutné vymeniť (pozrite si kapitolu *Výmena hlavného filtra*).

POZOR

Prekročenie maximálneho podtlaku

Strata výkonu nasávania

Pri prekročení stanovenej hodnoty klesne rýchlosť vzduchu pod 20 m/s. Vyčistíte alebo vymeníte filter.

Menovitá svetlosť nasávacej hadice	Maximálny podtlak
DN40	13,0 kPa (130 mbar)
DN50	8,3 kPa (83 mbar)

Vyčistenie hlavného filtra

Ak sa na manometri zobrazí maximálny podtlak (pozrite si kapitolu *Odčítanie minimálneho objemového prietoku*), tak je nutné vyčistiť hlavný filter.

Obrázok N

- Počas vysávania zatvorte vstupný otvor alebo nasávaciu hadicu.
- 3- až 4-krát potiahnite klapku čistenia filtra a pritom ju vždy podržte 1 – 2 sekundy otvorenú.

Vypnutie prístroja

- Prístroj vypnite pomocou spínača sacej turbíny.
- Vytiahnite sieťovú zástrčku.

Po každej prevádzke

Vyprázdnenie nádoby na nečistoty

Nádoby na nečistoty je nutné vyprázdniť v prípade potreby a po každom použití. Vstupný otvor alebo nasávacia hadica sú zatvorené.

- Prístroj zapnite pomocou spínača sacej turbíny.
- Vyčistite hlavný filter (pozrite si kapitolu *Vyčistenie hlavného filtra*).
- Prístroj vypnite pomocou spínača sacej turbíny.
- Prístroj zaistíte pomocou parkovacích bŕzd.

Obrázok C

- Oblúčkovú rukoväť potiahnite smerom nahor.
Nádoba na nečistoty sa odistí a poklesne.

Obrázok D

- Uchopením za oblúčkovú rukoväť vytiahnete nádobu na nečistoty z prístroja.
- Vyprázdnite nádobu na nečistoty. Na tento účel v prípade potreby vyberte vreće na likvidáciu odpadu/bezpečnostné filtračné vrečko (pozrite si kapitolu *Odstránenie vreca na likvidáciu odpadu / bezpečnostného filtračného vrecka*).

△ VÝSTRAHA

Nepravá manipulácia pri zaistovaní nádoby na nečistoty

Nebezpečenstvo pomliaždenia

Počas zaistovania v žiadnom prípade nekladajte ruky medzi nádobu na nečistoty a filtračný krúžok alebo do blízkosti zdvíhacieho mechanizmu.

Nádoby na nečistoty zaistíte obojručným stlačením oblúčkovej rukoväte.

Obrázok H

POZOR

Statický náboj nádoby na nečistoty

Vznietenie prachu

Dbajte na to, aby bolo uzemnenie na podvozku v kontakte s nádobou na nečistoty.

- Vložte nádobu na nečistoty a zaistíte ju pomocou oblúčkovej rukoväte.

Čistenie prístroja

△ VÝSTRAHA

Neodborná likvidácia odpadovej vody

Znečistenie životného prostredia

Dodržiavajte miestne predpisy o úprave odpadovej vody.

- Prístroj zvnútra a zvonka očistíte povysávaním a utretím vlhkou handrou. Pri vysávaní prístroja je nutné použiť vysávač s rovnakou alebo lepšou klasifikáciou.
- V prípade potreby vypláchnite príslušenstvo (nie je súčasťou rozsahu dodávky) vodou a vysušte ho.

Uschovanie prístroja

- Sieťový kábel navíňte na držiak kábla.
- Prístroj odložte do suchej miestnosti a zaistíte ho proti neoprávnenému používaniu.

Preprava

△ UPOZORNENIE

Nerešpektovanie hmotnosti

Nebezpečenstvo zranenia a poškodenia

Pri preprave dbajte na hmotnosť prístroja.

Nádoba na nečistoty je vyprázdnená.

- Pre bezpečnú prepravu uzatvorte obe nasávacie prípojky (pozrite si kapitolu *Zatvorenie nasávacej prípojky*).

2. Uvoľnite parkovacie brzdy a pomocou držadla pre posúvanie presúvajte prístroj.
3. Prístroj pri jeho prekladaní uchopte za podvozok a držadlo pre posúvanie.
4. Pri preprave vo vozidlách prístroj zaistite proti zošmyknutiu a prevráteniu.

Skladovanie

⚠ **UPOZORNENIE**

Nerešpektovanie hmotnosti

*Nebezpečenstvo zranenia a poškodenia
Pri skladovaní dbajte na hmotnosť prístroja.*

1. Prístroj skladujte len vo vnútorných priestoroch.

Ošetrovanie a údržba

⚠ **NEBEZPEČENSTVO**

Neúmyselne spustený prístroj, dotyk s dielmi vedúcimi prúd

Nebezpečenstvo zranenia, zásah elektrickým prúdom

Pred všetkými prácami na prístroji vypnite prístroj.

Vyťahnite sieťovú zástrčku zo zásuvky.

⚠ **NEBEZPEČENSTVO**

Nebezpečenstvo spôsobené zdraviu škodlivým prachom

Ochorenie dýchacích ciest vdýchnutím prachu.

Pri údržbových prácach (napr. výmena filtra) noste ochrannú dýchaciu masku P2 alebo vyššej triedy a jednorazový odev.

⚠ **NEBEZPEČENSTVO**

Nedostatočná filtrácia

Ochorenie dýchacích ciest vdýchnutím prachu.

Účinnosť filtrácie prístroja možno skontrolovať pomocou testovacej metódy špecifikovanej v norme EN 60 335-2-69 22.AA.201.2. Táto skúška sa musí vykonať najmenej raz ročne alebo častejšie, ak je to stanovené vo vnútroštátnych predpisoch.

V prípade negatívneho výsledku skúšky je nutné ju zopakovať s novým filtrom.

⚠ **VÝSTRAHA**

Nebezpečenstvo spôsobené zdraviu škodlivým prachom

Ochorenie dýchacích ciest vdýchnutím prachu.

Bezpečnostné zariadenia na prevenciu nebezpečenstiev musí minimálne raz ročne výrobca alebo ním poučená osoba skontrolovať z hľadiska bezchybnej bezpečnostno-technickej funkčnosti, napr. tesnosť prístroja, poškodenie filtra, funkcia kontrolných zariadení.

POZOR

Ošetrovacie prostriedky s obsahom silikónu

Môžu poškodiť plastové diely.

Na čistenie nepoužívajte ošetrovacie prostriedky s obsahom silikónu.

Upozornenie

Servis vysávačov triedy prachu H sa musí vykonávať podľa potreby, najmenej však raz ročne. Prípadne musia absolvovať opravu a kontrolu odborníkom (kvalifikácia podľa TRGS 519 číslo 5.3 odsek 2). Na požiadanie musíte predložiť výsledok skúšky. Stroje na odstraňovanie prachu sú bezpečnostné zariadenia na prevenciu alebo elimináciu nebezpečenstiev v zmysle predpisov BGV A1.

- Na údržbu vykonávanú používateľom sa prístroj musí rozobrať, vyčistiť a vykonať údržba, pokiaľ je možné tieto práce vykonať tak, aby pritom nevzniklo nebezpečenstvo pre údržbový personál a iné osoby. Medzi vhodné preventívne opatrenia patrí detoxikácia pre rozobratím, prijmite preventívne opatrenia pre miesto filtrovaného núteného vetrania, kde sa prístroj rozoberie, čistenie údržbovej plochy a vhodnú ochranu personálu.
- Pred vynesением z nebezpečnej oblasti sa vonkajšia časť prístroja musí detoxikovať vysávaním a poutieraním dočista alebo ošetrením tesniacim prostriedkom. Všetky časti prístroja sa musia považovať za znečistené, keď sa vyniesli z nebezpečnej oblasti. Pre zabránenie

prenášania prachu sa musia prijať vhodné opatrenia.

- Pri vykonávaní údržbových prác a opráv je nutné zahodiť všetky znečistené predmety, ktoré nie je možné uspokojivo vyčistiť. Takéto predmety sa musia likvidovať v nepriepustných vreciach, v súlade s platnými ustanoveniami na likvidáciu týchto odpadov.
 - Pri preprave a údržbe prístroja musia byť nasávacie hrdlá uzatvorené uzatváracími zátkami.
1. Nezabúdajte, že jednoduché údržbové práce a starostlivosť môžete vykonávať sami.
 2. Povrch prístroja a vnútornú stranu nádoby pravidelne čistíte pomocou vlhkej handry.
 3. Pravidelne vizuálne kontrolujte, či hadice nie sú upchaté.

Kontrolné a údržbové práce

Zabezpečte pravidelnú kontrolu prístroja v zmysle príslušných vnútroštátnych predpisov zákonodarcu o prevencii úrazov. Údržbové práce musí vykonať kvalifikovaná osoba v pravidelných časových intervaloch v zmysle údajov výrobcu, pričom je potrebné dodržiavať existujúce ustanovenia a bezpečnostné požiadavky. Práce na elektrickom zariadení smie vykonávať iba kvalifikovaný elektrikár. V prípade otázok sa obráťte na pobočku spoločnosti KÄRCHER.

Výmena hlavného filtra

⚠ NEBEZPEČENSTVO

Nebezpečenstvo spôsobené zdraviu škodlivým prachom

Ochorenie dýchacích ciest v dôsledku vdýchnutia prachu.

Zhromaždený prach sa musí prepravovať v prachotesných nádobách. Presýpanie prachu nie je povolené. Likvidáciu zbernej nádoby na prach smú vykonávať len vyškolené osoby.

Likvidácia odpadu s obsahom azbestu sa musí vykonávať v súlade s predpismi a pravidlami pre likvidáciu odpadu.

⚠ VÝSTRAHA

Nebezpečenstvo spôsobené zdraviu škodlivým prachom

Ochorenie dýchacích ciest vdýchnutím prachu.

Hlavný filtračný prvok po vybratí z prístroja už nepoužívajte.

Pevne zabudované filtre smie vymeniť len odborník, a to vo vhodných oblastiach, napr. v takzvaných dekontaminačných stanicách.

1. Prístroj zaistíte pomocou parkovacích bŕzd.
2. Prístroj vypnite hlavným vypínačom.
3. Vytiahnite sieťovú zástrčku.
4. Odistíte a vyberte nasávaciu hlavu.
5. Vyberte kontaminovaný hlavný filter.
6. Kontaminovaný hlavný filter po jeho vybratí z prístroja okamžite vložte do vrečka, ktoré následne tesne uzatvorte.
7. Kontaminovaný hlavný filter zlikvidujte v súlade so zákonnými požiadavkami.
8. Skontrolujte, či tesniaci krúžok nie je poškodený.
9. Odstráňte nečistoty na strane čistého vzduchu.
10. Vloženie nového hlavného filtra vykonajte v opačnom poradí krokov ako pri jeho vyberaní. Dbajte na to, aby sa pridržiavač filtra nachádzal v strede káps filtra.
11. Nasadte a zaistíte nasávaciu hlavu.

Výmena filtra H

1. Prístroj zaistíte pomocou parkovacích bŕzd.
2. Prístroj vypnite hlavným vypínačom.
3. Vytiahnite sieťovú zástrčku.

Obrázok O

4. Odistíte a nadvihnete nasávaciu hlavu.
5. Pomocou vhodného náradia uvoľníte skrutku so šesťhrannou hlavou jej otáčaním v protismere chodu hodinových ručičiek.
6. Z nasávacej hlavy odoberte tesnenia a kontaminovaný filter H.
7. Kontaminovaný filter H po jeho vybratí z prístroja okamžite vložte do vrečka, ktoré následne tesne uzatvorte.

8. Kontaminovaný filter H zlikvidujte v súlade so zákonnými požiadavkami.
9. Odstráňte nečistoty na strane čistého vzduchu.
10. Vloženie nového filtra H vykonajte v opačnom poradí krokov ako pri jeho vberaní. Dbajte na to, aby boli tesnenia správne nasadené.
11. Na závit skrutky so šesťhrannou hlavou naneste vhodný prostriedok (napr. Loctite 243) zabraňujúci neúmyselnému uvoľneniu.
12. Otáčaním v smere chodu hodinových ručičiek utiahnite skrutku so šesťhrannou hlavou.
13. Nasadíte a zaistíte nasávaciu hlavu.

Výmena vreca na likvidáciu odpadu

1. Prístroj zaistíte pomocou parkovacích bŕzd.

Obrázok C

2. Oblúkovú rukoväť potiahnite smerom nahor.
Nádoba na nečistoty sa odistí a poklesne.

Obrázok D

3. Uchopením za oblúkovú rukoväť vytiahnete nádobu na nečistoty z prístroja.

Obrázok I

4. Vyhrňte vrece na likvidáciu odpadu.
5. Vreca na likvidáciu odpadu tesne uzatvorte pomocou káblvej pásky.
6. Vyberte vreca na likvidáciu odpadu.
7. Vreca na likvidáciu odpadu zlikvidujte v súlade so zákonnými ustanoveniami.

Obrázok E

8. Nové vreca na likvidáciu odpadu vložte do nádoby na nečistoty a dôkladne ho priložte k stene a dnu nádoby.
9. Okraj vreca na likvidáciu odpadu pretiahnite smerom von cez okraj nádoby na nečistoty.

⚠ VÝSTRAHA

Nesprávna manipulácia pri zaistovaní nádoby na nečistoty

Nebezpečenstvo pomliaždenia

Počas zaistovania v žiadnom prípade nekladajte ruky medzi nádobu na nečistoty a filtračný krúžok alebo do blízkosti zdvíhacieho mechanizmu.

Nádobu na nečistoty zaistíte obojručným stlačením oblúkovej rukoväte.

Obrázok H

POZOR

Statický náboj nádoby na nečistoty

Vznietenie prachu

Dbajte na to, aby bolo uzemnenie na podvozku v kontakte s nádobou na nečistoty.

10. Vložte nádobu na nečistoty a zaistíte ju pomocou oblúkovej rukoväte.

Výmena bezpečnostného filtračného vrecka

⚠ NEBEZPEČENSTVO

Nebezpečenstvo spôsobené zdraviu škodlivým prachom

Ochorenie dýchacích ciest v dôsledku vdýchnutia prachu.

Zhromaždený prach sa musí prepravovať v prachotesných nádobách. Presýpanie prachu nie je povolené. Likvidáciu zbernej nádoby na prach smú vykonávať len vyškolené osoby.

Likvidácia odpadu s obsahom azbestu sa musí vykonávať v súlade s predpismi a pravidlami pre likvidáciu odpadu.

1. Prístroj zaistíte pomocou parkovacích bŕzd.
2. Odstráňte nasávaciu hadicu.
3. Uzatvorte nasávaciu prípojku na nádobe na nečistoty (pozrite si kapitolu *Výber nasávacej prípojky*).

Obrázok C

4. Oblúkovú rukoväť potiahnite smerom nahor.
Nádoba na nečistoty sa odistí a poklesne.

Obrázok D

5. Uchopením za oblúkovú rukoväť vytiahnete nádobu na nečistoty z prístroja.

Obrázok J

6. Vyhrňte bezpečnostné filtračné vrečko.

Obrázok K

7. Stiahnite ochrannú fóliu.
8. Bezpečnostné filtračné vrečko uzatvorte pomocou samolepiacej spony.
9. Bezpečnostné filtračné vrečko vytiahnite smerom dozadu.

Obrázok L

10. Otvor nasávacej prípojky bezpečnostného filtračného vrečka tesne uzatvorte pomocou uzatváracieho veka.

Obrázok M

11. Bezpečnostné filtračné vrečko pevne uzatvorte pomocou pripevnenej káblovej pásky.
12. Bezpečnostné filtračné vrečko vyberte z nádoby na nečistoty.
13. Vnútornú časť nádoby na nečistoty očistite pomocou mokrej utierky.
14. Bezpečnostné filtračné vrečko zlikvidujte v prachotesne uzatvorenom vreci, v súlade so zákonnými ustanoveniami.

Obrázok F

15. Nasuňte nové bezpečnostné filtračné vrečko.

Obrázok G

16. Okraj bezpečnostného filtračného vrečka pretiahnite smerom von cez okraj nádoby na nečistoty.

⚠ VÝSTRAHA

Nesprávna manipulácia pri zaistovaní nádoby na nečistoty

Nebezpečenstvo pomliaždenia

Počas zaistovania v žiadnom prípade nekladajte ruky medzi nádobu na nečistoty a filtračný krúžok alebo do blízkosti zdvíhacieho mechanizmu.

Nádobu na nečistoty zaistíte obojručným stlačením oblúkovej rukoväte.

Obrázok H

POZOR

Statický náboj nádoby na nečistoty

Vznietenie prachu

Dbajte na to, aby bolo uzemnenie na podvozku v kontakte s nádobou na nečistoty.

17. Vložte nádobu na nečistoty a zaistíte ju pomocou oblúkovej rukoväte.

Pomoc pri poruchách

⚠ NEBEZPEČENSTVO

Neúmyselné spustenie prístroja/zásah elektrickým prúdom

Neúmyselné spustenie nasávacieho motora môže spôsobiť zranenia. Napätie v elektrických dieloch môže viesť k zásahu elektrickým prúdom.

Pred všetkými prácami na prístroji vypnite prístroj a vyťahnite sieťovú zástrčku.

Všetky skúšky a práce na elektrických častiach smie vykonávať iba odborník.

Upozornenie

V prípade výskytu poruchy sa musí prístroj okamžite vypnúť. Pred opätovnými uvedením do prevádzky sa porucha musí odstrániť.

V prípade, že sa porucha nedá odstrániť, prístroj musí skontrolovať zákaznicky servis.

Nasávacia turbína nebeží

1. Skontrolujte zásuvku a poistku napájania prúdom.
2. Skontrolujte sieťový kábel a sieťovú zástrčku prístroja.
3. Zapnite prístroj.

Sacia sila klesá

1. Uzatvorte neuzatvorenú nasávaciu prípojku (pozrite si kapitolu *Zatvorenie nasávacej prípojky*).
2. Z nasávacej hubice, nasávacej trubice alebo nasávacej hadice odstráňte upchatia.
3. Vymeňte naplnené vrece na likvidáciu odpadu (pozrite si kapitolu *Výmena vreca na likvidáciu odpadu*).
4. Vymeňte naplnené bezpečnostné filtračné vrečko (pozrite si kapitolu *Výmena bezpečnostného filtračného vrečka*).
5. Skontrolujte, či sú nasávacia hlava a nádoba na nečistoty správne upevnené.
6. Vyčistite hlavný filter (pozrite si kapitolu *Vyčistenie hlavného filtra*).
7. Skontrolujte upevnenie filtra a v prípade potreby vykonajte korekciu.
8. Vymeňte hlavný filter (pozrite si kapitolu *Výmena hlavného filtra*).

Vystupovanie prachu pri vysávaní

1. Skontrolujte upevnenie filtra a v prípade potreby vykonajte korekciu.
2. Vyčistite hlavný filter (pozrite si kapitolu *Vyčistenie hlavného filtra*).
3. Vymeňte hlavný filter (pozrite si kapitolu *Výmena hlavného filtra*).

Likvidácia

V zmysle zákonných ustanovení je potrebné prístroj po ukončení jeho životnosti zlikvidovať.

Záruka

V každej krajine platia záručné podmienky vydané našou príslušnou distribučnou spoločnosťou. Prípadné poruchy vášho prístroja odstránime v rámci záručnej doby zadarmo, pokiaľ ich príčinou boli materiálové alebo výrobné chyby. Pri uplatňovaní záruky sa spolu s dokladom o kúpe obráťte na svojho predajcu alebo na najbližšie autorizované servisné stredisko. (adresa je uvedená na zadnej strane)

Technické údaje

Elektrická prípojka

Sieťové napätie	V	220-240
Fáza	~	1
Sieťová frekvencia	Hz	50-60
Menovitý výkon	W	1200
Maximálny výkon	W	1350
Stupeň ochrany		IP64
Trieda ochrany		I

Rozmery a hmotnosti

Typická prevádzková hmotnosť	kg	61,2
Dĺžka x šírka x výška	mm	645 x 655 x 1140
Efektívna plocha hlavného filtra	m ²	1,5
Efektívna plocha filtra H	m ²	1,6
Teplota okolia	°C	-10<Ta<40
Skladovacia teplota	°C	-10-40

Výkonové údaje prístroja

Objem nádrže	l	40
Vákuum (max.)	kPa	24,9
Max. objemový prietok s nasávacou hadicou	m ³ /h	205 / 190
DN50, dĺžka = 3,0 m/dĺžka = 5,0 m		
Max. objemový prietok s nasávacou hadicou	m ³ /h	175/ 165
DN40, dĺžka = 3,0 m/dĺžka = 5,0 m		
Prípojka nasávacej hadice		NW DN70
Menovitá svetlosť nasávacej hadice		DN40/ 50
Objednávacie číslo hlavného filtra		9.990-222.0
Objednávacie číslo h. filtra		9.993-005.0

Zistené hodnoty podľa EN 60335-2-69

Hodnota vibrácií ruka-ra-meno	m/s ²	< 2,5
Neistota K	m/s ²	1
Hladina akustického tlaku	dB(A)	73
L _{pA}		
Neistota K _{pA}	dB(A)	2

Sieťový kábel

Typ		H07R N-F 3G 1,5 mm ²
Číslo dielu		6.650-035.0
Dĺžka kábla	m	10

Technické zmeny vyhradené.

EÚ vyhlásenie o zhode

Týmto prehlasujeme, že nižšie označený stroj zodpovedá na základe svojej koncepcie a konštrukčného vyhotovenia, ako aj od vyhotovení, ktoré sme uviedli do prevádzky, príslušným základným bezpečnostným a zdravotným požiadavkám smerníc ES. V prípade zmeny, ktorú neschválime, stráca toto prehlásenie platnosť.

Výrobok: Suchý vysávač

Typ: 9.990-xxx

Príslušné smernice EÚ

2006/42/ES (+2009/127/ES)

2014/30/EÚ

2011/65/EÚ

2014/34/EÚ

Aplikované harmonizované normy

EN 60335-1

EN 60335-2-69

EN 55014-1: 2017 + A11: 2020

EN 55014-2: 2015

EN IEC 61000-3-2: 2019

EN 61000-3-3: 2013 + A1: 2019

EN 61000-3-11: 2000

EN 62233: 2008

EN IEC 63000: 2018

EN 60079-0: 2018

EN 60079-31: 2014

Aplikované vnútroštátne normy

–

Označenie



II 3D Ex tc IIIC T125°C Dc

Podpísané osoby konajú na základe poverenia a s plnou mocou od vedenia spoločnosti.

konateľ

M. Pfister

Kärcher Industrial Vacuuming GmbH

Robert-Bosch-Straße 4-8

73550 Waldstetten (Germany)

Tel.: +49 7171 94888-0

Fax: +49 7171 94888-528

Waldstetten, 22/09/01

Kazalo

Splošni napotki.....	254
Varnostna navodila.....	254
Namenska uporaba.....	255
Zaščita okolja.....	256
Pribor in nadomestni deli.....	256
Obseg dobave.....	256
Opis naprave.....	256
Simboli na napravi.....	257
Zagon.....	257
Obratovanje.....	258
Transport.....	261
Skladiščenje.....	262
Nega in vzdrževanje.....	262
Pomoč pri motnjah.....	265
Odstranjevanje med odpadke.....	265
Garancija.....	265
Tehnični podatki.....	265
Izjava EU o skladnosti.....	266

Splošni napotki



Pred prvo uporabo preberite ta izvorna navodila za uporabo in ravnajte v skladu z njimi; izvorna navodila shranite za kasnejšo uporabo ali morebitne naslednje lastnike.

- Pred prvim zagonom obvezno preberite varnostna navodila št. 5.956-249.0.
- Če navodil za uporabo in varnostnih navodil ne upoštevate, lahko nastanejo škoda na napravi in nevarnosti za upravljavca in druge osebe.
- Če opazite poškodbe, ki so nastale med transportom, takoj obvestite prodajalca.

Varnostna navodila

Stopnje nevarnosti

⚠ NEVARNOST

- Označuje neposredno nevarnost, ki lahko povzroči težke telesne poškodbe ali smrt.

⚠ OPOZORILO

- Označuje potencialno nevarno situacijo, ki lahko povzroči težke telesne poškodbe ali smrt.

⚠ PREVIDNOST

- Označuje potencialno nevarno situacijo, ki lahko povzroči lahke telesne poškodbe.

POZOR

- Označuje potencialno nevarno situacijo, ki lahko povzroči materialno škodo.

Splošna varnostna navodila

⚠ **NEVARNOST** ● Napravo in snovi, za katere se ta uporablja, vključno z varnim postopkom odstranjevanja posesanega materiala, lahko uporablja samo usposobljeno osebo. ● Pri vračanju izpušnega zraka v prostor mora biti v prostoru zagotovljena stopnja izmenjave zraka L . Da bi izpolnili zahtevane mejne vrednosti, vrnjeni prostorninski pretok ne sme presegati 50 % količine svežega zraka (prostornina sobe V_R x stopnja izmenjave zraka L_W). Brez posebnega ukrepa prezračevanja velja: $L_W = 1 \text{ h}^{-1}$. ● Ta naprava vsebuje zdravju škodljiv prah. Postopke praznjenja in vzdrževanja, vključno z odstranjevanjem zbiralnika prahu, smejo izvajati samo strokovnjaki, ki nosijo ustrezno zaščitno opremo. ● Sesajte samo z vsemi filtrirnimi elementi, sicer se poškoduje sesalni motor in obstaja tveganje za zdravje zaradi povečanega izstopa finega prahu. ● Upoštevajte veljavne varnostne predpise, ki veljajo za materiale, ki jih je treba obdelati. ● Upoštevajte varnostne predpise za materiale, ki jih želite posesati. Pri pravilnem/nepravilnem delovanju lahko deli naprave dosežejo temperature do 125 °C. ● S strani proizvajalca odobren pribor je električno prevoden. Ne uporabljajte drugega pribora. ● Uporaba podaljševalnega kabla ni dovoljena.

⚠ **OPOZORILO** ● Naprave ne smete uporabljati ali shranjevati na prostem v vlažnih razmerah. ● Za varen položaj naprave zategnite parkirne zavore na krmilnem kolesu. Ko je parkirna zavora odprta, se lahko naprava začne nenadzorovano premikati. ● Naprava ni primerna za sesanje vnetljivih tekočin (vnetljive, lahko vnetljive, zelo lahko vnetljive v skladu z direktivo 67/548/EGS) (plamenišče pod 55 °C) ter mešanice vnetljivih prahov in vnetljivih tekočin. ● Naprava ni zasnovana za sesanje prahu z izjemno nizko vžigno energijo ($ME < 1 \text{ mJ}$), kot je npr. toner, močljivo žveplo, aluminijev

prah, svinčev stearat. ● Naprava ni primerna za sesanje virov vžiga in prahu s temperaturo vžiga $\leq 190 \text{ °C}$. ● Pred vsakim zagonom naprave preverite, ali so priključeni vodniki za izravnavo potenciala (ozemljitveni vodniki).

⚠ **PREVIDNOST** ● Med daljšimi premori in po uporabi naprave izklopite napravo na stikalu naprave in izvlecite električni vtič. ● Napravo je dovoljeno priključiti le zunaj območja 22.

Napotek ● Upoštevajte, da lahko za prah z energijo vžiga pod 1 mJ veljajo dodatni predpisi.

Ravnanje v sili

⚠ **NEVARNOST**

Nevarnost poškodb in škode v primeru kratkega stika ali drugih električnih napak

Nevarnost udara elektrike, nevarnost opeklin

Izklopite napravo in izvlecite električni vtič.

Ravnanje v primeru zloma/iztekanja filtra:

1. Takoj izklopite napravo.
Naprave ni več dovoljeno uporabljati.
2. Nadomestite filter.

Namenska uporaba

Naprava je namenjena za:

- Sesanje suhega, negorljivega, usedljivega prahu, nevarnega za zdravje; razred prahu H v skladu z EN 60335-2-69
- sesanje prahu skupin IIIC, IIIB in IIIA
- sesanje gorljivega prahu v območju 22
- sesanje vlažnih snovi
- Industrijska uporaba, npr. v skladiščih in proizvodnih prostorih
- Uporaba več dni
- Industrijski sesalnik in prenosni odstranjevalnik prahu lahko v skladu s Prilogo 7,1 k Tehničnim pravilom za nevarne snovi TRGS 519 uporabljate za naslednje namene:

1. Dejavnosti z nizko izpostavljenostjo v zaprtih prostorih v skladu s točko 2.8 TRGS 519 ali dela manjšega obsega v skladu s točko 2.10 TRGS 519.

2. čistilna dela. V Zvezni republiki Nemčiji za sesalnike za azbest veljajo pravila TRGS 519 (tehnični predpisi za ravnanje z nevarnimi snovmi).

- Po uporabi sesalnika za azbest v zaprtem območju v smislu TRGS 519 sesalnika za azbest ne smete več uporabljati v tako imenovanem belem območju. Izjeme so dovoljene le, če v skladu s točko 2.7 TRGS 519 sesalnik za azbest predhodno temeljito razkuži usposobljena oseba (tj. ne samo zunanji del orodja, ampak tudi npr. hladilnico, prostore za namestitvev električne opreme ter tudi samo opremo itd.). Usposobljena oseba mora to pisno navesti in zabeležiti.

Vsaka drugačna uporaba velja kot nenaumska.

Naprava ni primerna za:

- sesanje virov vžiga in prahu s temperaturo vžiga $\leq 190\text{ }^{\circ}\text{C}$
 - sesanje eksplozivnih ali enakovrednih snovi v smislu člena 1 zakona o eksplozivnih snoveh, eksplozivnih mešanic pare in zraka ter aluminijevega in magnezijevega prahu
 - sesanje vnetljivih tekočin (vnetljive, lahko vnetljive, zelo lahko vnetljive v skladu z direktivo 67/548/EGS) (plamenišče pod $55\text{ }^{\circ}\text{C}$) ter mešanice vnetljivih prahov in vnetljivih tekočin
 - sesanje magnezijevega prahu ali praška
 - sesanje mešanic iz vnetljivih tekočin in gorljivega prahu
 - sesanje žarečih ali vročih delcev, to lahko povzroči požar ali eksplozijo
 - priključevanje na stroj, ki ustvarja prah
- Brezhibno delovanje naprave zagotavljajo samo nazivne širine sesalne gibke cevi DN40 in DN50.

Zaščita okolja



Pakirni material je mogoče reciklirati.

Embalazo odstranite na okolju varen način.



Električne in elektronske naprave vsebujejo dragocene materiale z

možnostjo recikliranja, pogosto pa tudi sestavne dele, kot so baterije, akumulatorske baterije ali olja, ki lahko pri napačni

uporabi ali napačnem odstranjevanju škodujejo zdravju ljudi in okolju. Navedeni sestavni deli so kljub temu potrebni za pravilno delovanje naprave. Naprav, označenih s tem simbolom, ne smete odvreči med gospodinske odpadke.

Napotki o sestavinah (REACH)

Aktualne informacije najdete na spletnem naslovu: www.kaercher.de/REACH

Pribor in nadomestni deli

⚠ NEVARNOST

Nevarnost eksplozije zaradi neodobrenega pribora

Pri izvedbi 22 uporabljajte samo pribor, ki ga je odobril proizvajalec in ki je označen z nalepko Ex.

Uporabljajte samo originalni pribor in originalne nadomestne dele, ki zagotavljajo varno in nemoteno delovanje naprave. Informacije o priboru in nadomestnih delih najdete na spletnem naslovu www.kaercher.com.

Napotek

Pribor ni del obsega dobave. Pribor je treba glede na uporabo naročiti ločeno.

Obseg dobave

Ko vzamete napravo iz embalaže, preverite, ali je vsebina popolna. Če opazite transportne poškodbe, obvestite prodajalca.

Opis naprave

Slike si oglejte na strani s slikami.

Slika A

- 1 Krmilno kolesce s parkirno zavoro
- 2 Posoda za umazanijo
- 3 Zapiralni čep na posodi za umazanijo
- 4 Zapiralni čep na filternem obroču
- 5 Zapah za vmesni obroč
- 6 Čiščenje filtra
- 7 Manometer
- 8 Stikalo naprave za sesalno turbino
- 9 Indikatorska lučka H-filtra je prisotna
- 10 Sesalna glava
- 11 Filter
- 12 Tesnilni obroč
- 13 Potiskalnik filtra
- 14 Omrežni kabel

- 15) Tipska ploščica
- 16) Nosilni ročaj
- 17) Nosilni ročaj
- 18) Ročaj posode za umazanijo
- 19) Potisno streme
- 20) Filtrski obroč
- 21) Sesalni priključek na filtrskem obroču
- 22) Sesalni priključek na posodi za umazanijo
- 23) Prevozno ogrodje

Simboli na napravi



Enota je primerna za sesanje prahu do razreda prahu H.

OPOZORILO: Ta naprava vsebuje zdravju škodljiv prah. Praznjenje in vzdrževanje, vključno z odstranjevanjem vrečke za prah, lahko opravljajo le strokovnjaki, ki nosijo ustrezno osebno zaščitno opremo. Ne vklomite, dokler ni nameščen celoten filtrirni sistem in dokler ni preverjeno delovanje kontrole volumnskega pretoka.



DN 40	MAX	XX,X kPa/	XX,X mbar
DN 50	MAX	XX,X kPa/	XX,X mbar
DN 70	MAX	XX,X kPa/	XX,X mbar

Nalepka prikazuje vrednosti za maks. podtlak v razmerju z uporabljenim prečnim prerezom sesalne cevi. Trenutno vrednost lahko odčitate z manometra. Za vrednosti, ki veljajo za to napravo, glejte poglavje *Odčitek najmanjšega prostorninskega pretoka*. Če je vrednost prenizka, je filter treba očistiti (glejte poglavje *Čiščenje glavnega filtra*) ali zamenjati (glejte poglavje *Zamenjava glavnega filtra*). Različni prečni prerezi sesalne cevi omogočajo prilagoditev na različne prečne prereze priključkov pribora.



Ne vsesajte virov vžiga! Primerno za sesanje gorljivega prahu razreda prašne eksplozije v coni 22.



Vrečka za odstranjevanje odpadkov
(Št. za naročilo 9.989-606.0)



Vrečka za varnostni filter
(Št. za naročilo 6.904-420.0)



Glavni filter
(št. za naročilo 9.990-222.0)



Filter H14
(št. za naročilo 9.993-005.0)

Zagon

⚠ OPOZORILO

Nevarnost zaradi zdravju škodljivega prahu

Bolezni dihal zaradi vdihavanja prahu. Ne sesajte brez filtrskega elementa, saj lahko v nasprotnem primeru pride do ogrožanja zdravja zaradi povečanih izpustov delcev.

POZOR

Manjkajoči filtrirni element

Poškodba sesalnega motorja. Ne sesajte brez filtrirnega elementa.

1. Postavite napravo v delovni položaj.
2. Napravo zavarujte z ročnima zavorama.
3. Zagotovite, da je sesalna glava pravilno vstavljena.
4. Vstavite sesalno gibko cev (ni del obsega dobave) v sesalni priključek (glejte poglavje *Izbiranje sesalnega priključka*).
5. Drugi sesalni priključek tesno zaprite z zapiralnim čepom (glejte poglavje *Zapiranje sesalnega priključka*).
6. Preverite stanje polnosti v posodi za umazanijo (glejte poglavje *Preverjanje stanja polnosti posode za umazanijo*).
7. Po potrebi izpraznite posodo za umazanijo (glejte poglavje *Praznjenje posode za umazanijo*).
8. Pred suhim sesanjem glede na uporabo vstavite vrečko za odstranjevanje od-

padkov ali vrečko za varnostni filter (glejte poglavje *Suho sesanje*)

9. Na sesalno gibko cev pritrдите želen pripor (ni del obsega dobave).

Izbiranje sesalnega priključka

Glede na uporabo je mogoče sesalno gibko cev vstaviti v 2 različna sesalna priključka.

- Sesalni priključek na filtrskem obroču
 - Suho sesanje z vrečko za odstranjevanje odpadkov: grobi prah, kratek čas velike količine sesanega materiala

Vrečka za odstranjevanje odpadkov ni vključena v obseg dobave in jo lahko naročite posebej, št. za naročilo 9.989-606.0 (5 kosov).

- Mokro sesanje
- Sesalni priključek na posodi za umazanijo
 - Suho sesanje z vrečko za varnostni filter: droben prah, azbest, stalno velike količine sesanega materiala

Naprava je opremljena z vrečko za varnostni filter z zapornim pokrovom, št. za naročilo 6.904-420.0 (5 kosov).

- Mokro sesanje

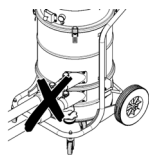

Na sesalnik ne smeta biti istočasno priključeni dve sesalni gibki cevi. Sesalna šoba mora biti tesno zaprta z zapiralnim čepom.

Ob uporabi vrečke za odstranjevanje odpadkov mora spodnji sesalni priključek biti tesno zaprt.

Ob uporabi vrečke varnostni filter mora zgornji sesalni priključek tesno zaprt.



Zapiranje sesalnega priključka

△ OPOZORILO

Nevarnost telesnih poškodb

Fin prah lahko poškoduje kožo, pljuča in oči. Ko odstranite sesalno gibko cev, je treba sesalni priključek zapreti z zapiralnim čepom.

Slika B

1. Zapiralni čep natančno vstavite v sesalni priključek.
2. Zapiralni čep vstavite do omejitve.

Preverjanje stanja polnosti posode za umazanijo

Ko je posoda za umazanijo napolnjena do spodnjega roba sesalnega priključka na posodi za umazanijo, jo je treba izprazniti. Naprava se ne izklopi samodejno, če je presežena najvišja višina polnjenja.

1. Redno preverjajte stanje polnosti v posodi za umazanijo.

Protistatični sistem

Statični naboji se odvajajo skozi ozemljen priključni nastavek. To bo preprečilo iskre in električni udar z električno prevodnimi dodatki, ki jih je odobril proizvajalec.

Zaznavanje filtrov

Naprava je opremljena s električnim zaznavanjem filtra. Če manjka sekundarni filtrirni element (H-filter), indikatorska lučka »H-filter je prisoten« sveti rdeče. Naprave ni mogoče zagnati.

Napotek

H-filter pravilno vstavite v napravo (glejte poglavje Zamenjava H-filtra).

Obratovanje

△ OPOZORILO

Nevarnost zaradi zdravju škodljivega prahu

Bolezni dihal zaradi vdihavanja prahu. Ne sesajte brez filtrskih elementov, saj lahko sicer pride do nevarnosti za zdravje zaradi povečane emisije finega prahu.

POZOR

Nevarnost zaradi vstopa drobnega prahu

Nevarnost poškodbe sesalnega motorja.

Pri sesanju nikoli ne odstranjujte glavnega filtrskega elementa.

Suho sesanje

⚠ OPOZORILO

Povečane emisije prahu zaradi nepravilnega ravnanja s sesalnimi priključki

Bolezni dihal zaradi vdihavanja prahu, nepravilno delovanje naprave

Na napravo ne priključite 2 sesalnih gibkih cevi hkrati. Sesalna šoba mora biti tesno zaprta z zapiralnim čepom.

Vrečko za odstranjevanje odpadkov morate uporabljati samo v povezavi z zgornjim sesalnim priključkom, saj bo sicer med sesanjem posesana navzgor.

Če uporabljate vrečko za odstranjevanje odpadkov, mora biti spodnji sesalni priključek tesno zaprt.

Če uporabljate vrečko za varnostni filter, mora biti spodnji sesalni priključek tesno zaprt.

Napotek

Ta naprava je primerna za sesanje vseh vrst prahov do razreda prahu H. Uporaba vrečke za zbiranje prahu je zakonsko predpisana.

Napotek

Naprava je primerna za sesanje suhega, gorljivega prahu z vrednostmi MAK, večjimi ali enakimi $0,1 \text{ mg/m}^3$.

1. Sesalni priključek izberite glede na sesani material (glejte poglavje *Izbiranje sesalnega priključka*).
2. Glede na izbran sesalni priključek vstavite vrečko za odstranjevanje odpadkov ali vrečko za varnostni filter (glejte poglavje *Vstavljanje vrečke za odstranjevanje odpadkov/vrečke za varnostni filter*).

Prehod z mokrega na suho sesanje

POZOR

Prehod z mokrega na suho sesanje

Nevarnost poškodbe filtra

Ne sesajte suhega prahu, ko je filtrirni element moker, saj se lahko filter zamaši in postane neuporaben.

1. Moker filter pred suhim sesanjem dobro posušite ali ga zamenjajte s suhim.
2. Po potrebi zamenjajte filter.

Vstavljanje vrečke za odstranjevanje odpadkov/vrečke za varnostni filter

1. Napravo zavarujte z ročnima zavorama.

Slika C

2. Ročaj povlecite navzgor.

Posoda za umazanijo se sprosti in spusti.

Slika D

3. Posodo za umazanijo primite za ročaj in jo izvlcite iz naprave.

Vstavljanje vrečke za odstranjevanje odpadkov

Slika E

4. Vrečko za odstranjevanje odpadkov vstavite v posodo za umazanijo in jo skrbno prisolnite na steno in dno posode.

5. Rob vrečke za odstranjevanje odpadkov poveznite navzven čez rob posode za umazanijo.

Vstavljanje vrečke za varnostni filter

Slika F

6. Nataknite vrečko za varnostni filter.

Slika G

7. Rob vrečke za varnostni filter poveznite navzven čez rob posode za umazanijo.

⚠ OPOZORILO

Nepravilno ravnanje pri zapahnitvi posode za umazanijo

Nevarnost zmečkanja

Med zapahnitvijo v nobenem primeru z rokami ne segajte med posodo za umazanijo in filtrski obroč ali ne segajte v bližino dvižne mehanike.

Posodo za umazanijo zapahnite tako, da z obema rokama pritisnete ročaj.

Slika H

POZOR

Statični naboj posode za umazanijo

Vžig prahu

Pazite, da bo ozemljitev na podvozju imela stik s posodo za umazanijo.

8. Vstavite posodo za umazanijo in jo zapahnite z ročajem.

Odstranjevanje vrečke za odstranjevanje odpadkov/vrečke za varnostni filter

1. Napravo zavarujte z ročnima zavorama.
2. Po potrebi odstranite sesalno gibko cev.

3. Zaprite sesalni priključek na posodi za umazanijo (glejte poglavje *Zapiranje sesalnega priključka*).

Slika C

4. Ročaj povlecite navzgor.
Posoda za umazanijo se sprosti in spu-
sti.

Slika D

5. Posodo za umazanijo primite za ročaj in jo izvlecite iz naprave.

Odstranjevanje vrečke za odstranjevanje odpadkov

Slika I

6. Vrečko za odstranjevanje odpadkov zavihajte navzgor.
7. Vrečko za odstranjevanje odpadkov tesno zaprite s kabelsko vezico.
8. Vrečko za odstranjevanje odpadkov vzemite ven.
9. Vrečko za odstranjevanje odpadkov odstranite v skladu z zakonskimi določbami.

Odstranjevanje vrečke za varnostni filter

Slika J

10. Vrečko za varnostni filter zavihajte navzgor.

Slika K

11. Odstranite zaščitno folijo.
12. Vrečko za varnostni filter zaprite s samolepilnim jezičkom.
13. Vrečko za varnostni filter izvlecite v smeri nazaj.

Slika L

14. Odprtino sesalnega priključka na vrečki za varnostni filter tesno zaprite z zapor-
nim pokrovom.

Slika M

15. Vrečko za varnostni filter tesno zaprite s kabelsko vezico.
16. Vrečko za varnostni filter odstranite iz posode za umazanijo.
17. Notranjost posode za umazanijo očistite z vlažno krpo.
18. Vrečko za varnostni filter v prašnotesno zaprti vrečki odstranite v skladu z zakonskimi predpisi.

△ OPOZORILO

Nepravilno ravnanje pri zapahnitvi posode za umazanijo

Nevarnost zmečkanka

Med zapahnitvijo v nobenem primeru z rokami ne segajte med posodo za umazanijo in filterški obroč ali ne segajte v bližino dvizhne mehanike.

Posodo za umazanijo zapahnite tako, da z obema rokama pritisnete ročaj.

Slika H

POZOR

Statični naboj posode za umazanijo

Vžig prahu

Pazite, da bo ozemljitev na podvozju imela stik s posodo za umazanijo.

19. Vstavite posodo za umazanijo in jo zapahnite z ročajem.

Vklop naprave

1. Priključite električni vtič v vtičnico.
2. Napravo vklopite s stikali naprave za sesalne turbine.
3. Postopek sesanja se začne.

Odčitek najmanjšega prostorninskega pretoka

Na sprednji strani naprave je vgrajen manometer, ki prikazuje sesalni podtlak znotraj sesalnika. Če je dosežen največji podtlak (glejte tabelo), je treba glavni filter očistiti (glejte poglavje *Čiščenje glavnega filtra*). Vrednost je odvisna od zmogljivosti naprave in uporabljene sesalne gibke cevi. Če se podtlak po čiščenju ne zmanjša bistveno, je treba filter zamenjati (glejte poglavje *Zamenjava glavnega filtra*).

POZOR

Preseganje največjega podtlaka

Izguba sesalne moči

Če je navedena vrednost presežena, hitrost zraka pade pod 20 m/s. Očistite ali zamenjajte filter.

Nazivna širina sesalne gibke cevi	Največji podtlak
DN40	13,0 kPa (130 mbar)
DN50	8,3 kPa (83 mbar)

Čiščenje glavnega filtra

Če je na manometru prikazan največji podtlak (glejte poglavje *Odčitek najmanjšega prostorninskega pretoka*), je treba očistiti glavni filter.

Slika N

1. Med sesanjem zaprite vstopno odprtino ali sesalno gibko cev.
2. Loputo za čiščenje filtra potegnite 3–4-krat in jo vedno držite odprto 1–2 s.

Izklop naprave

1. Napravo izklopite s stikali naprave za sesalne turbine.
2. Izvlecite omrežni vtič.

Po vsakem obratovanju

Praznjenje posode za umazanijo

Posodo za umazanijo je treba izprazniti po potrebi in po vsaki uporabi.

Vstopna odprtina ali sesalna gibka cev sta zaprti.

1. Napravo vklopite s stikali naprave za sesalne turbine.
2. Očistite glavni filter (glejte poglavje *Čiščenje glavnega filtra*).
3. Napravo izklopite s stikali naprave za sesalne turbine.
4. Napravo zavarujte z ročnima zavorama.

Slika C

5. Ročaj povlecite navzgor.
Posoda za umazanijo se sprosti in spusti.

Slika D

6. Posodo za umazanijo primite za ročaj in jo izvlecite iz naprave.
7. Izpraznite posodo za umazanijo. Če je to potrebno, odstranite vrečko za odstranjevanje odpadkov/vrečko za varnostni filter (glejte poglavje *Odstranjevanje vrečke za odstranjevanje odpadkov/vrečke za varnostni filter*).

⚠ OPOZORILO

Nepravilno ravnanje pri zapahnitvi posode za umazanijo

Nevarnost zmečkanja

Med zapahnitvijo v nobenem primeru z rokami ne segajte med posodo za umazanijo in filtrski obroč ali ne segajte v bližino dvizne mehanike.

Posodo za umazanijo zapahnite tako, da z obema rokama pritisnete ročaj.

Slika H

POZOR

Statični naboj posode za umazanijo

Vžig prahu

Pazite, da bo ozemljitev na podvozju imela stik s posodo za umazanijo.

8. Vstavite posodo za umazanijo in jo zapahnite z ročajem.

Čiščenje naprave

⚠ OPOZORILO

Nepravilno odstranjevanje odpadne vode

Onesnaženje okolja

Upoštevajte krajevne predpise o obdelavi odpadne vode.

1. Napravo od znotraj in od zunaj posesajte in obrišite z vlažno krpo.
Za sesanje naprave uporabljajte sesalnik z enako ali boljšo klasifikacijo.
2. Pribor (niso del obsega dobave) po potrebi sperite z vodo in jih posušite.

Shranjevanje naprave

1. Navijte električni kabel okrog držala za kabel.
2. Napravo hranite v suhem prostoru in jo zavarujte pred nepooblaščenno uporabo.

Transport

⚠ PREVIDNOST

Neupoštevanje teže

Nevarnost telesnih poškodb in materialne škode

Pri transportu upoštevajte težo naprave.

Posoda za umazanijo je izpraznjena.

1. Za transport brez prahu zaprite oba sesalna priključka (glejte poglavje *Zapiranje sesalnega priključka*).
2. Sprostite ročni zavori in napravo potiskajte za potisno streme.
3. Pri natovarjanju napravo primite za podvozje in potisno streme.
4. Pri transportu v vozilih napravo zavarujte proti zdrsu in prevrnitvi.

Skladiščenje

△ PREVIDNOST

Neupoštevanje teže

Nevarnost telesnih poškodb in materialne škode

Pri skladiščenju upoštevajte težo naprave.

1. Napravo skladiščite samo v notranjih prostorih.

Nega in vzdrževanje

△ NEVARNOST

Nenameren zagon naprave, dotikanje delov pod električno napetostjo

Nevarnost telesnih poškodb, nevarnost udara elektrike

Pred deli na napravi izklopite napravo.

Izvlcite električni vtič.

△ NEVARNOST

Nevarnost zaradi zdravju škodljivega prahu

Bolezni dihal zaradi vdihavanja prahu.

Pri vzdrževalnih delih (npr. menjavi filtra) nosite dihalno masko tipa P2 ali novejšo in oblačila za enkratno uporabo.

△ NEVARNOST

Slaba filtracija

Bolezni dihal zaradi vdihavanja prahu.

Učinkovitost filtracije naprave se lahko preskusi s preskusno metodo, kot je določeno v EN 60 335-2-69 22.AA.201.2. Ta preskus je treba izvajati vsaj enkrat letno ali pogosteje, če je to določeno v nacionalnih predpisih.

Če je rezultat testa negativen, ponovite test z novim filtrom.

△ OPOZORILO

Nevarnost zaradi zdravju škodljivega prahu

Bolezni dihal zaradi vdihavanja prahu.

Proizvajalec ali usposobljena oseba mora najmanj enkrat letno preveriti, ali varnostne naprave za preprečevanje nevarnosti brezhibno delujejo iz varnostno-tehničnega vidika, npr. tesnost naprave, poškodba filtra, delovanje kontrolnih enot.

POZOR

Negovalna sredstva, ki vsebujejo silikone

Lahko poškodujejo plastične dele.

Za čiščenje ne uporabljajte sredstev za nego, ki vsebujejo silikon.

Napotek

Sesalnike za prah razreda H je treba servisirati po potrebi, vendar vsaj enkrat letno, po potrebi popraviti in pregledati strokovnjak (kvalifikacija v skladu s TRGS 519 številka 5.3 odstavek 2). Na zahtevo morate predložiti rezultat preverjanja.

Stroji za odstranjevanje prahu so varnostne naprave za preprečevanje ali odpravljanje nevarnosti v smislu BGV A1.

- Za vzdrževanje mora uporabnik napravo razstaviti, očistiti in servisirati, če je to izvedljivo brez povzročitve nevarnosti za servisno osebo in druge osebe. Ustrezni previdnostni ukrepi vključujejo razstrupljanje pred razstavljanjem, poskrbite za lokalno filtrirano prisilno odzračevanje, kjer se naprava razstavi, čiščenje vzdrževalne površine in ustrezno zaščito osebja.
- Preden napravo vzamete iz nevarnega območja je njeno zunanost treba razstrupiti s sesanjem in očistiti z brisanjem, ali pa obdelati s tesnilnim sredstvom. Vse dele naprave je treba obravnavati kot onesnažene, če se vzamejo iz nevarnega območja. Sprejeti je treba ustrezne ukrepe za preprečevanje porazdelitve prahu.
- Pri opravljanju vzdrževalnih del in popravil je treba zavreči vse kontaminirane predmete, ki jih ni mogoče zadovoljivo očistiti. Takšne predmete je treba odstraniti v neprepustnih vrečah v skladu z veljavnimi predpisi za odstranjevanje takih odpadkov.
- Med transportom in vzdrževanjem naprave morajo biti sesalni priključki zaprti z zapiralnimi čepi.
 1. Upoštevajte, da lahko preprosta vzdrževalna dela in nego opravite sami.
 2. Površino naprave in notranjost posode redno čistite z vlažno krpo.

3. Redno vizualno preverjajte, ali so cevi zamašene.

Pregledi in vzdrževalna dela

Napravo je treba redno pregledovati in preizkušati v skladu z zadevnimi nacionalnimi predpisi zakonodajalca za preprečevanje nesreč. Vzdrževalna dela mora v rednih časovnih intervalih, ki jih navede proizvajalec, izvesti strokovnjak. Pri tem mora upoštevati obstoječe določbe in varnostne zahteve. Dela na električnem sistemu sme izvesti samo strokovnjak za elektriko. Pri vprašanjih stopite v stik s podružnico podjetja KÄRCHER.

Zamenjava glavnega filtra

⚠ NEVARNOST

Nevarnost zaradi zdravju škodljivega prahu

Bolezni dihal zaradi vdihavanja prahu.

Odpadni prah je treba transportirati v posodah, ki so odporne na prah. Pretresanje ni dovoljeno. Zbiralno posodo za prah lahko odstranijo samo pooblaščen osebe.

Odstranjevanje odpadkov, ki vsebujejo azbest, mora potekati v skladu s predpisi in pravili za odstranjevanje odpadkov.

⚠ OPOZORILO

Nevarnost zaradi zdravju škodljivega prahu

Bolezni dihal zaradi vdihavanja prahu.

Glavnega filtrirnega elementa po odstranitvi iz naprave ne uporabljajte več.

Fiksno vgrajene filtre sme zamenjati samo usposobljena oseba na ustreznih območjih, npr. v tako imenovanih enotah za dekontaminacijo.

1. Napravo zavarujte z ročnima zavorama.
2. Napravo izklopite s stikalom naprave.
3. Izvlecite omrežni vtič.
4. Sprostite in odstranite sesalno glavo.
5. Odstranite onesnažen glavni filter.
6. Takoj ko onesnažen glavni filter odstranite iz naprave, ga položite v vrečko in jo tesno zaprite.
7. Onesnaženi glavni filter odstranite v skladu z zakonskimi zahtevami.
8. Preverite, ali je tesnilni obroč poškodovan.

9. Odstranite umazanijo na strani čistega zraka.
10. Nov glavni filter vstavite v obratnem vrstnem redu. Prepričajte se, da je potiskalnik filtra v žepih za filter sredinsko poravnal.
11. Namestite sesalno glavo in jo zapahnite.

Zamenjava H-filtra

1. Napravo zavarujte z ročnima zavorama.
2. Napravo izklopite s stikalom naprave.
3. Izvlecite omrežni vtič.

Slika O

4. Sprostite in dvignite sesalno glavo.
5. Z ustreznim orodjem odvijte vijak s šeststrobo glavo v nasprotni smeri urinega kazalca.
6. S sesalne glave odstranite tesnila in onesnažen H-filter.
7. Takoj ko onesnažen H-filter odstranite iz naprave, ga položite v vrečko in jo tesno zaprite.
8. Onesnažen H-filter odstranite v skladu z zakonskimi predpisi.
9. Odstranite umazanijo na strani čistega zraka.
10. Novi H-filter vstavite v obratnem vrstnem redu. Prepričajte se, da so tesnila pravilno nameščena.
11. Na navoj vijaka s šeststrobo glavo nanesite ustrezno sredstvo (npr. Loctite 243), da preprečite nenamerno zrahljanje.
12. Privijte vijak s šeststrobo glavo v smeri urinega kazalca.
13. Namestite sesalno glavo in jo zapahnite.

Zamenjava vrečke za odstranjevanje odpadkov

1. Napravo zavarujte z ročnima zavorama.

Slika C

2. Ročaj povlecite navzgor.
Posoda za umazanijo se sprosti in spusti.

Slika D

3. Posodo za umazanijo primite za ročaj in jo izvlecite iz naprave.

Slika I

4. Vrečko za odstranjevanje odpadkov zavijajte navzgor.

5. Vrečko za odstranjevanje odpadkov tesno zaprite s kabelsko vezico.
6. Vrečko za odstranjevanje odpadkov vzemite ven.
7. Vrečko za odstranjevanje odpadkov odstranite v skladu z zakonskimi določbami.

Slika E

8. Novo vrečko za odstranjevanje odpadkov vstavite v posodo za umazanijo in jo skrbno namestite ob steno posode in na dno posode.
9. Rob vrečke za odstranjevanje odpadkov poveznite navzven čez rob posode za umazanijo.

⚠ OPOZORILO

Nepravilno ravnanje pri zapahnitvi posode za umazanijo

Nevarnost zmečkanja

Med zapahnitvijo v nobenem primeru z rokami ne segajte med posodo za umazanijo in filtrski obroč ali ne segajte v bližino dvižne mehanike.

Posodo za umazanijo zapahnite tako, da z obema rokama pritisnete ročaj.

Slika H

POZOR

Statični naboj posode za umazanijo

Vžig prahu

Pazite, da bo ozemljitev na podvozju imela stik s posodo za umazanijo.

10. Vstavite posodo za umazanijo in jo zapahnite z ročajem.

Zamenjava vrečke za varnostni filter

⚠ NEVARNOST

Nevarnost zaradi zdravju škodljivega prahu

Bolezni dihal zaradi vdihavanja prahu.

Odpadni prah je treba transportirati v posodah, ki so odporne na prah. Pretresanje ni dovoljeno. Zbiralno posodo za prah lahko odstranijo samo pooblaščen osebe.

Odstranjevanje odpadkov, ki vsebujejo azbest, mora potekati v skladu s predpisi in pravili za odstranjevanje odpadkov.

1. Napravo zavarujte z ročnima zavorama.
2. Odstranite sesalno gibko cev.

3. Zaprite sesalni priključek na posodi za umazanijo (glejte poglavje *Izbiranje sesalnega priključka*).

Slika C

4. Ročaj povlecite navzgor.

Posoda za umazanijo se sprosti in spusti.

Slika D

5. Posodo za umazanijo primite za ročaj in jo izvlcite iz naprave.

Slika J

6. Vrečko za varnostni filter zavijajte navzgor.

Slika K

7. Odstranite zaščitno folijo.
8. Vrečko za varnostni filter zaprite s samolepilnim jezičkom.
9. Vrečko za varnostni filter izvlcite v smeri nazaj.

Slika L

10. Odprtino sesalnega priključka na vrečki za varnostni filter tesno zaprite z zapor-nim pokrovom.

Slika M

11. Vrečko za varnostni filter tesno zaprite s kabelsko vezico.
12. Vrečko za varnostni filter odstranite iz posode za umazanijo.
13. Notranjost posode za umazanijo očistite z vlažno krpo.
14. Vrečko za varnostni filter v prašnotesno zaprti vrečki odstranite v skladu z zakonskimi predpisi.

Slika F

15. Natakните novo vrečko za varnostni filter.

Slika G

16. Rob vrečke za varnostni filter poveznite navzven čez rob posode za umazanijo.

⚠ OPOZORILO

Nepravilno ravnanje pri zapahnitvi posode za umazanijo

Nevarnost zmečkanja

Med zapahnitvijo v nobenem primeru z rokami ne segajte med posodo za umazanijo in filtrski obroč ali ne segajte v bližino dvižne mehanike.

Posodo za umazanijo zapahnite tako, da z obema rokama pritisnete ročaj.

Slika H

POZOR

Statični naboj posode za umazanijo

Vžig prahu

Pazite, da bo ozemljitev na podvozju imela stik s posodo za umazanijo.

17. Vstavite posodo za umazanijo in jo zapahnite z ročajem.

Pomoč pri motnjah

⚠ NEVARNOST

Nenameren zagon naprave/električni udar

Nenameren zagon sesalnega motorja lahko povzroči poškodbe. Napetost na električnih delih lahko povzroči kratek stik.

Pred vsemi deli na napravi najprej izklopite napravo in izvlecite električni vtič.

Vsa preverjanja in dela na električnih delih prepustite strokovnjaku za elektrotehniko.

Napotek

Če se pojavi motnja, je treba napravo takoj izklopiti. Pred ponovnim zagonom je treba odpraviti motnjo.

Če motnje ni mogoče odpraviti, mora napravo pregledati servisna služba.

Sesalna turbina ne deluje

1. Preverite vtičnico in varovalko oskrbe z električnim tokom.
2. Preverite električni kabel in električni vtič naprave.
3. Vključite napravo.

Sesalna moč upada

1. Zaprite odprt sesalni priključek (glejte poglavje *Zapiranje sesalnega priključka*).
2. Odstranite zamašitve iz sesalne šobe, sesalne cevi ali sesalne gibke cevi.
3. Zamenjajte napolnjeno vrečko za odstranjevanje odpadkov (glejte poglavje *Zamenjava vrečke za odstranjevanje odpadkov*).
4. Zamenjajte napolnjeno vrečko za varnostni filter (glejte poglavje *Zamenjava vrečke za varnostni filter*).
5. Preverite, ali sta sesalna glava in posoda za umazanijo pravilno nameščena.
6. Očistite glavni filter (glejte poglavje *Čiščenje glavnega filtra*).

7. Preglejte in po potrebi očistite set filtrov.
8. Zamenjajte glavni filter (glejte poglavje *Zamenjava glavnega filtra*).

Izstopanje prahu med sesanjem

1. Preglejte in po potrebi očistite set filtrov.
2. Očistite glavni filter (glejte poglavje *Čiščenje glavnega filtra*).
3. Zamenjajte glavni filter (glejte poglavje *Zamenjava glavnega filtra*).

Odstranjevanje med odpadke

Po koncu življenjske dobe naprave je treba le-to odstraniti v skladu z zakonskimi določbami.

Garancija

V vsaki državi veljajo garancijski pogoji, ki jih je izdala naša pristojna prodajna družba. V garancijskem roku bodo morebitne motnje v delovanju naprave odpravljene brezplačno, če je njihov vzrok napaka v materialu ali napaka v izdelavi. Pri uveljavljanju garancije zagotovite dokazilo o nakupu in stopite v stik s prodajalcem ali najbližjim servisom.

Naslov najdete na hrbtni strani.

Tehnični podatki

Električni priključek

Napetost omrežja	V	220-240
Število faz	~	1
Omrežna frekvenca	Hz	50-60
Nazivna moč	W	1200
Največja moč	W	1350
Stopnja zaščite		IP64
Razred zaščite		I

Mere in teže

Tipična delovna teža	kg	61,2
Dolžina x širina x višina	mm	645 x 655 x 1140
Učinkovita površina glavnega filtra	m ²	1,5
Učinkovita površina H-filtra	m ²	1,6

Okoljski pogoji

Okoljska temperatura	°C	-10<Ta <40
----------------------	----	---------------

Temperatura skladiščenja	°C	-10-40
--------------------------	----	--------

Močnostni podatki naprave

Prostornina posode	l	40
--------------------	---	----

Vakuum (maks.)	kPa	24,9
----------------	-----	------

Maks. volumenski tok s sesalno gibko cevjo DN50, L=3,0 m / L=5,0 m	m ³ /h	205 / 190
--	-------------------	--------------

Maks. volumenski tok s sesalno gibko cevjo DN40, L=3,0 m / L=5,0 m	m ³ /h	175– 165
--	-------------------	-------------

Priključek sesalne gibke cevi	NW DN70
-------------------------------	------------

Nazivna širina sesalne gibke cevi	DN40/ 50
-----------------------------------	-------------

Številka za naročilo glavne filtra	9.990- 222.0
------------------------------------	-----------------

Številka za naročilo H-filtra	9.993- 005.0
-------------------------------	-----------------

Ugotovljene vrednosti v skladu s standardom EN 60335-2-69

Vrednost tresljajev za dlan/roke	m/s ²	< 2,5
----------------------------------	------------------	-------

Negotovost K	m/s ²	1
--------------	------------------	---

Raven zvočnega tlaka L _{pA}	dB(A)	73
--------------------------------------	-------	----

Negotovost K _{pA}	dB(A)	2
----------------------------	-------	---

Omrežni kabel

Tip	H07R N-F 3G1,5 mm ²
-----	---

Številka dela	6.650- 035.0
---------------	-----------------

Dolžina kabla	m	10
---------------	---	----

Pridržujemo si pravico do tehničnih sprememb.

Izjava EU o skladnosti

S tem izjavljamo, da v nadaljevanju navedeni stroj zaradi svoje zasnove in konstrukcije ter v izvedbi, kakršno dajemo na tržišče, ustreza osnovnim zahtevam glede varnosti in varovanja zdravja v skladu z EU-

direktivami. V primeru sprememb na stroju brez našega soglasja ta izjava izgubi veljavnost.

Izdelek: Sesalnik za suho sesanje

Tip: 9.990-xxx

Zadevne EU-direktive

2006/42/ES (+2009/127/ES)

2014/30/EU

2011/65/EU

2014/34/EU

Uporabljeni harmonizirani standardi

EN 60335-1

EN 60335-2-69

EN 55014-1: 2017 + A11: 2020

EN 55014-2: 2015

EN IEC 61000-3-2: 2019

EN 61000-3-3: 2013 + A1: 2019

EN 61000-3-11: 2000

EN 62233: 2008

EN IEC 63000: 2018

EN 60079-0: 2018

EN 60079-31: 2014

Uporabljeni nacionalni standardi

-

Oznaka



II 3D Ex tc IIIC T125°C Dc

Podpisniki ravnajo po navodilih in s pooblastilom vodstva podjetja.

Vodilni družbenik

M. Pfister

Kärcher Industrial Vacuuming GmbH

Robert-Bosch-Straße 4-8

73550 Waldstetten (Nemčija)

Tel.: +49 7171 94888-0



Faks: +49 7171 94888-528

Waldstetten, 22/ 09/ 01

Cuprins

Indicații generale	267
Indicații privind siguranța	267
Utilizarea corespunzătoare	268
Protecția mediului	269
Accesorii și piese de schimb	269
Pachet de livrare	269
Descrierea aparatului	269
Simbolurile de pe aparat	270
Punerea în funcțiune	270
Funcționare	271
Transport	275
Depozitarea	275
Îngrijirea și întreținerea	275
Remediarea defecțiunilor	278
Eliminarea ca deșeu	279
Garanție	279
Date tehnice	279
Declarație de conformitate UE	280

Indicații generale

  Înainte de prima utilizare a aparatului citiți acest manual de utilizare original și păstrați-l în scop de consultare ulterioară sau de predare către proprietarul următor; acționați conform instrucțiunilor menționate în acest manual de utilizare.

- Înainte de prima utilizare citiți obligatoriu instrucțiunile de siguranță nr. 5.956-249.0.
- Dacă nu sunt respectate instrucțiunile de utilizare și indicațiile de siguranță, pot apărea defecțiuni la nivelul aparatului și pericole pentru operator și alte persoane.
- Dacă intervin defecțiuni la transport, informați imediat distribuitorul.

Indicații privind siguranța

Trepte de pericol

△ PERICOL

- Indicație referitoare la un pericol iminent, care duce la vătămări corporale grave sau moarte.

△ AVERTIZARE

- Indicație referitoare la o posibilă situație periculoasă, care ar putea duce la vătămări corporale grave sau moarte.

△ PRECAUȚIE

- Indică o posibilă situație periculoasă, care ar putea duce la vătămări corporale ușoare.

ATENȚIE

- Indicație referitoare la o posibilă situație periculoasă, care ar putea duce la pagube materiale.

Indicații de siguranță generale

△ PERICOL • Utilizarea aparatului și a substanțelor pentru care urmează să fie utilizat, inclusiv procedura sigură de eliminare a materialului inclus numai de personal instruit. • La revenirea aerului evacuat în cameră, în încăpere, trebuie să existe o rată de schimbare a aerului L , suficientă. Pentru a respecta valorile limită necesare, debitul reintrodus poate fi de maxim 50 % din debitul de aer proaspăt (volumul camerei V_R x rata de schimbare a aerului L_W). Fără măsuri de ventilație speciale, se aplică:

$L_W = 1h^{-1}$. • Acest aparat conține un praf dăunător pentru sănătate. Operațiunile de golire și întreținere, inclusiv darea la o parte a sacului de colectare a prafului, trebuie să fie efectuate numai de specialiști, care poartă echipament de protecție adecvat.

• Aspirați exclusiv cu toate filtrele montate, în caz contrar apare riscul deteriorării motorului de aspirare, a stării de sănătate și a ejectării de particule de praf fin. • Respectați reglementările de siguranță aplicabile materialelor care trebuie tratate. • Acționați conform instrucțiunilor de siguranță referitoare la materialele aspirate. În cazul utilizării în mod corect/necorespunzător unele piese componente ale aparatului se pot încălzi la maxim 125°C. • Accesorii aprobate de către producător este conductiv din punct de vedere electric. Folosirea de alte accesorii este interzisă. • Nu este permisă utilizarea unui cablu prelungitor.

△ AVERTIZARE • Utilizarea sau depozitarea aparatului în spațiu deschis în condiții de umiditate este interzisă. • Pentru o poziție sigură a aparatului, acționați frânelor de staționare de la rola de ghidaj. În cazul frânelor de staționare acționate, aparatul se

poate mișca necontrolat. ● Aparatul nu este adecvat pentru aspirarea, respectiv evacuarea de lichide inflamabile (inflamabile, ușor inflamabile, puternic inflamabile în conformitate cu Directiva privind substanțele periculoase 67/548/CEE) (punct de aprindere sub 55 °C), precum și amestecuri de pulberi inflamabile cu lichide inflamabile. ● Aparatul nu este adecvat pentru aspirarea de pulberi cu o energie minimă de aprindere extrem de scăzută (ME <1 mJ), cum ar fi: pigmenti, sulf, pulbere de aluminiu, stearat de plumb. ● Aparatul nu este adecvat pentru aspirarea de surse de aprindere și pulberi cu o temperatură de aprindere ≤ 190 °C. ● Înainte de fiecare punere în funcțiune, verificată dacă cablurile de egalizare a potențialului (conductori de împământare) sunt racordate.

△ **PRECAUȚIE** ● În cazul unor pauze de utilizare mai lungi, precum și după utilizare, opriți aparatul de la comutator și scoateți ștecherul de rețea. ● Racordați aparatul exclusiv în afara unei zone 22.

Indicație ● Vă rugăm, rețineți că în cazul particulelor de praf cu energie de aprindere sub 1 mJ pot fi aplicabile prevederi suplimentare.

Comportamentul în cazurile de urgență

△ PERICOL

Pericol de rănire și de deteriorare în caz de scurtcircuit sau de alte defecțiuni electrice

Pericol de șoc electric, risc de arsuri
Opriți aparatul și scoateți ștecherul din priză.

Comportamentul în caz de filtru fisurat/scurgeri:

1. Opriți aparatul imediat.
Continuarea utilizării aparatului este interzisă.
2. Înlocuiți filtrul.

Utilizarea corespunzătoare

Aparatul este destinat următoarelor operațiuni:

- Aspirarea particulelor de praf uscate, neinflamabile, periculoase pentru sănă-

tate și depuse; clasa de praf H conform EN 60335-2-69

- Pentru aspirarea particulelor de praf din clasele de particule de praf IIC, IIIB și IIIA
- Aspirarea particulelor de praf inflamabile în zona 22
- Aspirarea elementelor umede
- Utilizare în scopuri industriale, de exemplu, în zonele de depozitare și de producție
- Utilizarea zilnică
- Aspiratoarele industriale și aspiratoarele de praf portabile în conformitate cu TRGS 519 anexa 7.1 pot fi utilizate pentru următoarele aplicații:

1. Activități cu expunere redusă în conformitate cu TRGS 519 numărul 2.8 în spații închise sau lucrări de amploare reduse, în conformitate cu TRGS 519 numărul 2.10.

2. Lucrări de curățenie. În Republica Federală Germania, pentru aspiratoarele din azbest sunt aplicabile reglementările din TRGS 519 (Norme tehnice privind substanțele periculoase).

- După utilizarea aspiratorului de azbest în zona izolată în sensul TRGS 519, aspiratorul de azbest nu mai poate fi utilizat în așa-numita zonă albă. Excepțiile sunt admise doar dacă aspiratorul din azbest a fost decontaminat complet în prealabil (adică nu doar carcasa exterioară, ci și, de exemplu, camera de răcire, spațiile de instalare a echipamentelor electrice, echipamentul în sine etc.) de către un expert în conformitate cu TRGS 519 nr. 2.7. Acest lucru trebuie să fie înregistrat în scris și semnat de către expert.

Orice altă utilizare este considerată neconformă.

Aparatul nu este adecvat pentru următoarele operațiuni:

- Aspirarea de surse de aprindere și prafuri cu o temperatură de incandescență ≤ 190 °C
- Aspirarea de substanțe cu potențial exploziv sau echivalente în sensul §1

SprengG, amestecuri explozive de vapori-aer, precum și prafuri de Al și Mg

- Aspirarea de lichide inflamabile (inflamabile, ușor inflamabile, puternic inflamabile în conformitate cu Directiva privind substanțele periculoase 67/548/EWG) (punct de aprindere sub 55 °C), precum și amestecuri de particule de pulbere inflamabilă cu lichide inflamabile
- Aspirarea de praf de magneziu sau pulbere
- Aspirarea de amestecuri de lichide inflamabile și praf inflamabil
- Aspirarea de particule incandescente sau fierbinți, însă acestea pot cauza incendiul sau explozii
- Racordul la o mașină ca produce praf

Funcționarea corectă a aparatului este condiționată de utilizarea unui furtun de aspirație cu lățime nominală DN40 și DN50.

Protecția mediului



Materialele de ambalare sunt reciclabile. Asigurați-vă de eliminarea ecologică a ambalajului.



Aparatele electrice și electronice conțin materiale reciclabile prețioase și, uneori, componente precum baterii, acumulatori sau uleiuri, care, în cazul utilizării incorecte sau a eliminării necorespunzătoare, pot periclita sănătatea și mediul înconjurător. Pentru funcționarea corectă a aparatului, aceste componente sunt necesare. Este interzisă eliminarea cu deșeurile menajere a aparatelor marcate cu acest simbol.

Observații referitoare la materialele conținute (REACH)

Informații actuale referitoare la materialele conținute sunt disponibile la adresa: www.kaercher.de/REACH

Accesorii și piese de schimb

⚠ PERICOL

Pericol de explozie din cauza accesoriilor neautorizate

Utilizați numai accesorii aprobate de producător și marcate cu autocolantul Ex pentru utilizarea tipului constructiv 22.

Utilizați numai accesorii originale și piese de schimb originale; ele asigură funcționarea în siguranță și fără avarii a aparatului. Informații despre accesorii și piesele de schimb se găsesc la adresa www.kaercher.com.

Indicație

Accesoriile nu sunt incluse în pachetul de livrare. Accesoriile trebuie comandate separat, în funcție de aplicație.

Pachet de livrare

La despachetare, verificați dacă conținutul pachetului este complet. Dacă observați semne de deteriorare survenite pe durata transportului, vă rugăm, anunțați comerciantul.

Descrierea aparatului

Pentru imagini, consultați pagina de grafice **Figura A**

- ① Rolă de ghidare cu frână de parcare
- ② Rezervor de deșeuri
- ③ Capacul de închidere al rezervorului de deșeuri
- ④ Capacul de închidere de la inelul de filtrare
- ⑤ Blocarea inelului distanțier
- ⑥ Curățare filtru
- ⑦ Manometru
- ⑧ Comutatorul turbinei aspiratoare
- ⑨ Indicatorul luminos al filtrului principal este prezent
- ⑩ Cap de aspirare
- ⑪ Filtru
- ⑫ Inel de etanșare
- ⑬ Filtrul de la aparatul de strângere
- ⑭ Cablu de rețea
- ⑮ Plăcuță de tip
- ⑯ Mâner de tras
- ⑰ Mâner portat
- ⑱ Mânerul rezervorului de deșeuri
- ⑲ Mâner de împingere
- ⑳ Inel filtru
- ㉑ Racordul de aspirare la inelul de filtrare
- ㉒ Racordul de aspirare la rezervorul de deșeuri
- ㉓ Șasiu

Simbolurile de pe aparat



Aparatul este adecvat pentru aspirarea prafului până la clasa de praf H.

AVERTISMENT: Acest aparat conține prafuri dăunătoare pentru sănătate. Golirea și lucrările de întreținere, inclusiv scoaterea sacului de praf, trebuie efectuate exclusiv de persoane specializate, care folosesc echipament de protecție corespunzător. Nu porniți aparatul, înainte ca sistemul de filtrare complet să fie instalat și funcționarea controlului de debit verificată.



DN 40	MAX	XX,X kPa/	XX,X mbar
DN 50	MAX	XX,X kPa/	XX,X mbar
DN 70	MAX	XX,X kPa/	XX,X mbar

Autocolantul prezintă valorile pentru subpresiunea maximă în raport cu secțiunea transversală utilizată a furtunului de aspirare. Valoarea actuală poate fi citită la manometru. Pentru valorile valabile în cazul acestui aparat consultați capitolul *Citirea debitului volumetric minim*. Dacă valoarea scade, filtrul trebuie curățat (consultați capitolul *Curățarea filtrului principal*) sau înlocuit (consultați capitolul *Înlocuirea filtrului principal*). Diferitele secțiuni transversale ale furtunului de aspirare fac posibilă adaptarea la diferitele secțiuni transversale ale racordurilor de la componentele accesoriilor.



Nu aspirați surse de aprindere!
Adecvat pentru aspirarea prafului combustibil care aparțin claselor de explozie a prafului în zona 22.

Pungă de eliminare
(nr. comandă 9.989-606.0)



Sac filtru de siguranță
(nr. comandă 6.904-420.0)



Filtru principal
(nr. comandă 9.990-222.0)



Filtru H14
(nr. comandă 9.993-005.0)

Punerea în funcțiune

⚠ AVERTIZARE

Pericol datorită prafului dăunător pentru sănătate

Afecțiuni respiratorii ca urmare a inhalării prafului.

Nu aspirați fără element de filtrare, deoarece în caz contrar există un pericol pentru sănătate cauzat de emisiile de particule mai mari.

ATENȚIE

Element de filtrare lipsă

Deteriorarea motorului de aspirare

Aspirarea fără element de filtrare este interzisă.

1. Aduceți aparatul în poziție de lucru.
2. Securizați aparatul folosind frânele de parcare.
3. Asigurați-vă că respectivul cap de aspirare este așezat în mod corect.
4. Introduceți furtunul de aspirație (nu este inclus în pachetul de livrare) în racordul de aspirare selectat (consultați capitolul *Selectarea racordului de aspirare*).
5. Închideți etanș celălalt stuț de aspirare cu capacul de închidere (consultați capitolul *Închiderea racordului de aspirare*).
6. Verificați nivelul de umplere al rezervorului de deșeuri (consultați capitolul *Verificarea nivelului de umplere al recipientului de deșeuri*).
7. Dacă este cazul, goliți rezervorul de deșeuri (consultați capitolul *Golirea rezervorului de deșeuri*).
8. Înainte de aspirarea uscată, introduceți sacul de eliminare sau sacul filtrului de siguranță, în funcție de aplicație (consultați capitolul *Aspirare uscată*)

9. Montați accesoriul dorit (nu este inclus în pachetul de livrare) pe furtunul de aspirare.

Selectarea racordului de aspirare

În funcție de aplicație, furtunul de aspirare poate fi introdus în 2 ștuțuri de aspirare diferite.

- Racordul de aspirare la inelul de filtrare – Aspirare uscată cu sac de eliminare: particule de praf grosiere, cantități mari de material aspirat pentru o perioadă scurtă de timp

Sacul de eliminare nu este inclus în pachetul de livrare și poate fi comandat separat, nr. de comandă 9.989-606.0 (5 bucăți).

- Aspirare umedă
- Racordul de aspirare la rezervorul de deșeuri – Aspirare uscată cu sac de filtru de siguranță: particule de praf fine, asbest, cantități mari de material aspirat, în mod continuu

Aparatul este prevăzut cu un sac de filtru de siguranță cu clapetă de închidere, nr. comandă 6.904-420.0 (5 bucăți).

- Aspirare umedă

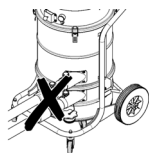

Racordarea simultană a două furtunuri de aspirare la aspirator este interzisă. Asigurați-vă că un ștuț de aspirare este racordat etanș la capacul de închidere.

În cazul utilizării sacului de eliminare, ștuțul de aspirare inferior trebuie închis etanș.

În cazul utilizării sacului de filtru de siguranță asigurați-vă de fapt că ștuțul de aspirare superior este închis etanș.

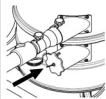

Închiderea racordului de aspirare

△ AVERTIZARE

Pericol de rănire

Vătămarea pielii, a plămânilor și ochilor cauzate de materia sub formă de praf fin
După îndepărtarea furtunului de aspirare, racordul de aspirare trebuie închis cu un capac de închidere.

Figura B

1. Introduceți cu precizie capacul de închidere în racordul de aspirare.
2. Împingeți capacul de închidere până la opritor.

Verificarea nivelului de umplere al recipientului de deșeuri

Goliți rezervorul de deșeuri, dacă acesta este plin până la muchia inferioară a ștuțului de aspirare. Aparatul nu se oprește automat dacă nivelul maxim de umplere este depășit.

1. Verificați în mod regulat nivelul de umplere din rezervorul de deșeuri.

Sistem antistatic

Ștuțul de racord cu împământare distribuie încărcăturile statice. Astfel este prevenită apariția de scântei și de impulsuri electrice, cu ajutorul accesoriilor conductoare de electricitate aprobate de producător.

Detectarea filtrului

Aparatul este dotat cu un detector electronic pentru detectarea filtrului. Lipsa filtrului secundar (filtrul H) este indicat de indicatorul luminos roșu „Filtru H prezent”. Aparatul nu pornește.

Indicație

Montați corect filtrul principal în aparat (consultați capitolul Înlocuirea filtrului principal).

Funcționare

△ AVERTIZARE

Pericol datorită prafului dăunător pentru sănătate

Afecțiuni respiratorii ca urmare a inhalării prafului.

Aspirarea fără cele două elemente de filtrare este interzisă, deoarece în caz contrar

apare riscul deteriorării stării de sănătate din cauza scurgerii particulelor de praf fine.

ATENȚIE

Pericol din cauza pătrunderii de praf fin.

Pericol de deteriorare a motorului cu aspirație naturală.

Nu scoateți niciodată elementul filtrului principal atunci când aspirați.

Aspirare uscată

⚠ AVERTIZARE

Creșterea emisiilor de praf din cauza manipulării necorespunzătoare a ștuțurilor de aspirare

Boli respiratorii din cauza inhalării particulelor de praf, defecțiuni ale aparatului

Conectarea simultană a 2 furtunuri de aspirare la aparat este interzisă. Asigurați-vă că un ștuț de aspirare este racordat etanș la capacul de închidere.

Asigurați-vă că sacul de eliminare este utilizat doar împreună cu ștuțul de aspirare superior, deoarece în caz contrar pe durata aspirării direcția de aspirare este în sus.

În cazul utilizării sacului de eliminare, ștuțul de aspirare inferior trebuie închis etanș.

În cazul utilizării sacului de filtru de siguranță, ștuțul de aspirare superior trebuie închis etanș.

Indicație

Folosii acest aparat pentru aspirarea tuturilor particulelor de praf până la clasa de praf H. Utilizarea unui sac de colectare a prafului este prevăzută legal.

Indicație

Folosii aparatul pentru aspirarea particulelor de praf uscate și inflamabile, cu dimensiuni MAK mai mari de sau egale cu $0,1 \text{ mg/m}^3$.

1. În funcție de materialul de aspirat, selectați racordul de aspirare corespunzător (consultați capitolul *Selectarea racordului de aspirare*).
2. În funcție de racordul de aspirare selectat, introduceți sacul de eliminare sau sacul filtrului de siguranță (consultați capitolul *Introducerea sacului de eliminare/sacului de filtru de siguranță*).

Comutarea de la aspirarea umedă pe aspirarea uscată

ATENȚIE

Comutarea de pe aspirarea umedă pe aspirarea uscată

Pericol de deteriorare a filtrului

Nu aspirați praful uscat cu un element de filtrare umed, deoarece acest lucru poate face ca filtrul să devină inutilizabil.

1. Lăsați filtrul umed să se usuce bine înainte de utilizarea pentru aspirare uscată sau înlocuiți-l cu unul uscat.
2. Dacă este nevoie, înlocuiți filtrul.

Introducerea sacului de eliminare/sacului de filtru de siguranță

1. Securizați aparatul folosind frânele de parcare.

Figura C

2. Trageți mânerul în sus.
Rezervorul de deșeuri este deblocat și coborât.

Figura D

3. Scoateți rezervorul de deșeuri din aparat.

Introducerea sacului de eliminare

Figura E

4. Introduceți sacul de eliminare în rezervorul de deșeuri și poziționați-l cu grijă la peretele și la podeaua rezervorului.
5. Puneți marginea sacului de eliminare peste marginea rezervorului de deșeuri spre exterior.

Introducerea sacul filtrului de siguranță

Figura F

6. Montați sacul de filtru de siguranță.
- ### Figura G
7. Puneți marginea sacului filtrului de siguranță peste marginea rezervorului de deșeuri spre exterior.

⚠ AVERTIZARE

Manipulare necorespunzătoare la blocarea rezervorului de deșeuri

Pericol de strivire

Pe durata blocării evitați poziționarea mâinilor între rezervorul de deșeuri și inelul de filtru sau în apropierea mecanismului de ridicare.

Blocați rezervorul de deșeuri acționând mânerul cu ambele mâini.

Figura H

ATENȚIE

Încărcarea statică a rezervorului de deșeuri

Aprinderea particulelor de praf

Asigurați-vă că împământarea de pe șasiu este în contact cu rezervorul de deșeuri.

8. Introduceți rezervorul de deșeuri și blocați-l cu mânerul.

Îndepărtarea sacului de eliminare/ sacului filtrului de siguranță

1. Securizați aparatul folosind frânele de parcare.
2. Dacă este cazul, îndepărtați furtunul de aspirare.
3. Închideți racordul de aspirare de pe rezervorul de deșeuri (consultați capitolul *Închiderea racordului de aspirare*).

Figura C

4. Trageți mânerul în sus.
Rezervorul de deșeuri este deblocat și coborât.

Figura D

5. Scoateți rezervorul de deșeuri din aparat.

Îndepărtarea sacului de eliminare

Figura I

6. Ridicați sacul de eliminare.
7. Închideți etanș sacul de eliminare folosind brida de cabluri.
8. Îndepărtați sacul de eliminare.
9. Eliminați sacul de eliminare în conformitate cu prevederile legale aplicabile.

Îndepărtarea sacului filtrului de siguranță

Figura J

10. Ridicați sacul filtrului de siguranță.

Figura K

11. Desprindeți folia protectoare.
12. Închideți sacul filtrului de siguranță cu ajutorul filei autoadezive.
13. Scoateți în spate sacul filtrului de siguranță.

Figura L

14. Închideți etanș orificiul racordului de aspirare al sacului filtrului de siguranță, folosind capacul de închidere.

Figura M

15. Închideți etanș sacul filtrului de siguranță, folosind colierul de cablu inclus.

16. Îndepărtați sacul filtrului de siguranță din rezervorul de deșeuri.

17. Curățați rezervorul de deșeuri cu o lavetă umedă.

18. Pentru eliminare, așezați sacul de filtru de siguranță într-un alt sac închis etanș la praf, conform prevederilor legale aplicabile.

△ AVERTIZARE

Manipulare necorespunzătoare la blocarea rezervorului de deșeuri

Pericol de strivire

Pe durata blocării evitați poziționarea mâinilor între rezervorul de deșeuri și inelul de filtru sau în apropierea mecanismului de ridicare.

Blocați rezervorul de deșeuri acționând mânerul cu ambele mâini.

Figura H

ATENȚIE

Încărcarea statică a rezervorului de deșeuri

Aprinderea particulelor de praf

Asigurați-vă că împământarea de pe șasiu este în contact cu rezervorul de deșeuri.

19. Introduceți rezervorul de deșeuri și blocați-l cu mânerul.

Pornirea aparatului

1. Introduceți ștecherul de rețea în priză.
2. Porniți aparatul și turbina de aspirare folosind comutatorul aparatului.
3. Începeți operațiunea de aspirație.

Citirea debitului volumetric minim

Pe partea frontală a aparatului este montat un manometru care afișează subpresiunea de aspirare din interiorul aparatului. În cazul atingerii subpresiunii maxime (consultați tabelul) este necesară curățarea filtrului principal (consultați capitolul *Curățarea filtrului principal*). Această valoare depinde de puterea aparatului și de furtunul de aspirare utilizat. În cazul în care subpresiunea nu scade semnificativ după curățare, filtrul trebuie înlocuit (consultați capitolul *Înlocuirea filtrului principal*).

ATENȚIE

Depășirea subpresiunii maxime

Pierderea puterii de aspirare

În cazul scăderii valorii specificate scade și viteza aerului sub 20 m/s. Curățați sau înlocuiți filtrul.

Diametru nominal pentru furtunul de aspirare	Subpresiune maximă
DN40	13,0 kPa (130 mbar)
DN50	8,3 kPa (83 mbar)

Curățarea filtrului principal

În cazul în care manometrul indică subpresiune maximă (consultați capitolul *Citirea debitului volumetric minim*), filtrul principal trebuie curățat.

Figura N

1. Pe durata aspirării închideți orificiul de admisie sau furtunul de aspirare.
2. Trageți clapeta de curățare a filtrului de 3-4 ori, menținând-o deschisă timp de 1-2 secunde de fiecare dată.

Oprirea aparatului

1. Pentru oprirea aparatului și a turbinei de aspirare folosiți comutatorul aparatului.
2. Scoateți ștecherul de rețea.

După fiecare utilizare

Golirea rezervorului de deșeuri

Recipientul de murdărie trebuie golit atunci când este necesar și după fiecare utilizare. Orificiul de admisie sau furtunul de aspirație este închis.

1. Porniți aparatul și turbina de aspirare folosind comutatorul aparatului.
2. Curățați filtrul principal (consultați capitolul *Curățarea filtrului principal*).
3. Pentru oprirea aparatului și a turbinei de aspirare folosiți comutatorul aparatului.
4. Securizați aparatul folosind frânele de parcare.

Figura C

5. Trageți mânerul în sus.
Rezervorul de deșeuri este deblocat și coborât.

Figura D

6. Scoateți rezervorul de deșeuri din aparat.

7. Goliți rezervorul de deșeuri. În acest scop, îndepărtați sacul de eliminare/sacul de filtru de siguranță, este cazul (consultați capitolul *Îndepărtarea sacului de eliminare/sacului filtrului de siguranță*).

Δ AVERTIZARE

Manipulare necorespunzătoare la blocarea rezervorului de deșeuri

Pericol de strivire

Pe durata blocării evitați poziționarea mâinilor între rezervorul de deșeuri și inelul de filtru sau în apropierea mecanismului de ridicare.

Blocați rezervorul de deșeuri acționând mânerul cu ambele mâini.

Figura H

ATENȚIE

Încărcarea statică a rezervorului de deșeuri

Aprinderea particulelor de praf

Asigurați-vă că împământarea de pe șasiu este în contact cu rezervorul de deșeuri.

8. Introduceți rezervorul de deșeuri și blocați-l cu mânerul.

Curățarea aparatului

Δ AVERTIZARE

Eliminarea incorectă a apei reziduale

Poluarea mediului

Respectați reglementările locale referitoare la tratarea apelor reziduale.

1. Curățați interiorul și exteriorul aparatului cu o lavetă umedă, prin aspirare și ștergere.
Pentru aspirarea aparatului folosiți un aspirator cu clasificare identică sau superioară.
2. Dacă este cazul clătiți accesoriile (neincluse în pachetul de livrare) cu apă și lăsați-le la uscat.

Depozitarea aparatului

1. Înfășurați cablul de rețea pe suportul de cablu.
2. Depozitați aparatul într-un spațiu uscat și securizați-l împotriva utilizării neautorizate.

Transport

⚠ **PRECAUȚIE**

Nerespectarea greutății

*Pericol de accidentare și de deteriorare
La transport țineți cont de greutatea aparatului.*

Rezervorul de deșeuri este golit.

1. Pentru transportare fără praf, închideți ambele racorduri de aspirare (consultați capitolul *Închiderea racordului de aspirare*).
2. Slăbiți frânele de parcare și împingeți aparatul folosind bara de împingere.
3. Pentru încărcarea aparatului prindeți aparatul de șasiu și de bara de împingere.
4. La transportul aparatului în vehicule, ancorati-l pentru a preveni alunecarea și răsturnarea.

Depozitarea

⚠ **PRECAUȚIE**

Nerespectarea greutății

*Pericol de accidentare și de deteriorare
La depozitare țineți cont de greutatea aparatului.*

1. Depozitați aparatul doar în spații interioare.

Îngrijirea și întreținerea

⚠ **PERICOL**

Aparat pornit, nesupravegheat, atingerea pieselor sub tensiune

*Pericol de rănire, electrocutare
Înainte lucrărilor la aparat, opriți aparatul.
Scoateți ștecărul.*

⚠ **PERICOL**

Pericol datorită prafului dăunător pentru sănătate

Afecțiuni respiratorii ca urmare a inhalării prafului.

Pentru lucrări de întreținere (de ex. înlocuirea filtrului) purtați o mască de protecție respiratorie P2 sau superior și îmbrăcăminte de unică folosință.

⚠ **PERICOL**

Filtrare slabă

Afecțiuni respiratorii ca urmare a inhalării prafului.

Eficacitatea de filtrare a aparatului poate fi verificată prin procedura de testare specificată în standardul EN 60 335-2-69

22.AA.201.2. Această verificare trebuie efectuată cel puțin anual sau mai frecvent, dacă este specificată în cerințele naționale. Dacă rezultatele testului sunt negative, reparați testul cu un filtru nou.

⚠ **AVERTIZARE**

Pericol datorită prafului dăunător pentru sănătate

Afecțiuni respiratorii ca urmare a inhalării prafului.

Dispozitivele de siguranță pentru prevenirea pericolelor trebuie să fie verificate cel puțin o dată pe an de către producător sau de către o persoană instruită cu privire la funcționarea fără probleme din punct de vedere al siguranței, de ex. etanșeitatea aparatului, deteriorarea filtrului, funcționarea structurilor de inspecție.

ATENȚIE

Produse de îngrijire care conțin silicon

Elementele din plastic pot fi distruse. Folosirea în scop de curățare a substanțelor cu conținut de silicon este interzisă.

Indicație

În cazul aspiratoarelor din clasa H asigurați efectuarea corespunzătoare a lucrărilor de întreținere, în funcție de necesități, dar cel puțin odată pe an, asigurați lucrările de reparații dacă este cazul și asigurați inspectarea de către un expert (calificare conform TRGS 519 numărul 5.3 aliniatul 2). Prezența rezultatul testului, la cerere.

Mașinile pentru eliminarea prafului sunt dispozitive de siguranță destinate prevenirii sau eliminării pericolelor, în sensul prevederilor stabilite de uniunea asociațiilor profesionale A1 din Germania.

- Pentru întreținerea de către utilizator, aparatul trebuie să fie dezasamblat, curățat și întreținut, pe cât este posibil, fără a cauza prin aceasta un pericol pentru personalul de întreținere și pentru alte persoane. Măsurile de precauție adecvate includ decontaminare înainte de demontare. Asigurați ventilația forțată, filtrată local, acolo unde aparatul este

dezasamblat, curățarea zonei de întreținere și protecția adecvată a personalului.

- Exteriorul aparatului trebuie să fie decontaminat prin procedeul de aspirare a prafului și trebuie să fie șters de praf până devine curat, sau să fie tratat cu un mediu de impermeabilizare, înainte de a fi îndepărtat din zona periculoasă. Toate părțile componente trebuie să fie considerate contaminate, atunci când sunt scoase din zona periculoasă. Trebuie să fie luate măsuri corespunzătoare pentru a evita distribuția prafului.
- Pe durata efectuării lucrărilor de reparații și de întreținere, obiectele murdare care nu pot fi curățate în mod corespunzător trebuie aruncate. Aceste obiecte trebuie eliminate în saci impermeabili, în conformitate cu dispozițiile aplicabile privind eliminarea deșeurilor de acest tip.
- Pe durata transportării și a întreținerii aparatului orificiile de aspirare trebuie închise cu capacele de închidere.
 1. Vă rugăm rețineți, că puteți efectua singuri lucrările de întreținere și de îngrijire simple.
 2. Curățați suprafețele aparatului și interiorul rezervorului la intervale de timp regulate, folosind o lavetă umedă.
 3. Furtunurile trebuie inspectate vizual în mod regulat, în scopul observării eventualelor îmbăcșiri.

Lucrări de verificare și întreținere

Dispuneți verificarea regulată a aparatului, conform prescripțiilor naționale aferente referitoare la protecția împotriva accidentelor, emise de organele legislative. Lucrările de întreținere trebuie să fie efectuate de către un expert, la intervale de timp regulate, conform indicațiilor producătorului, iar în acest sens trebuie respectate dispozițiile și cerințele de siguranță existente. Lucrările la nivelul instalației electrice pot fi executate numai de către un electrician. Dacă aveți întrebări, vă rugăm să vă adresați filialei KÄRCHER.

Înlocuirea filtrului principal

⚠ PERICOL

Pericol din cauza particulelor de praf dăunătoare pentru sănătate

Afecțiuni respiratorii ca urmare a inhalării prafului.

Particulele de praf acumulate trebuie transportate în containere etanșe la praf. Transportarea este interzisă. Eliminarea rezervorului de colectare a prafului trebuie asigurată exclusiv de către personalul instruit.

Deșeurile cu conținut de azbest trebuie eliminate în conformitate cu normele și reglementările privind eliminarea deșeurilor.

⚠ AVERTIZARE

Pericol datorită prafului dăunător pentru sănătate

Afecțiuni respiratorii ca urmare a inhalării prafului.

Nu mai utilizați elementul de filtrare principal după ce îl scoateți din aparat.

Filtrele fixate pot fi înlocuite numai în zone adecvate, de exemplu în așa-numitele stații de decontaminare, de către un expert.

1. Securizați aparatul folosind frânele de parcare.
2. Deconectați aparatul de la întrerupătorul principal.
3. Scoateți ștecherul de rețea.
4. Deblocați și scoateți capul de aspirare.
5. Îndepărtați filtrul principal contaminat.
6. Imediat după îndepărtarea din aparat introduceți filtrul principal contaminat într-un sac și sigilați sacul.
7. Eliminați filtrul principal contaminat în conformitate cu prevederile legale aplicabile.
8. Verificați dacă inelul de etanșare prezintă semne de deteriorare.
9. Îndepărtați murdăria acumulată pe partea de aer curat.
10. Montați noul filtru principal, urmând pașii menționați, dar în ordine inversă. Asigurați-vă că filtrul de reținere este aliniat central în buzunarele de filtru.
11. Montați capul de aspirare și blocați.

Înlocuirea filtrului principal

1. Securizați aparatul folosind frânele de parcare.
2. Deconectați aparatul de la întrerupătorul principal.
3. Scoateți ștecherul de rețea.

Figura O

4. Deblocați și ridicați capul de aspirare.
5. Deșurubați șurubul cu cap hexagonal prin rotire cu o unealtă potrivită, în sensul opus sensului acelor de ceas.
6. Îndepărtați garniturile de etanșare și filtrul principal contaminat de la capul de aspirație.
7. Imediat după îndepărtarea din aparat introduceți filtrul principal contaminat într-un sac și sigilați sacul.
8. Eliminați filtrul principal contaminat în conformitate cu prevederile legale aplicabile.
9. Îndepărtați murdăria acumulată pe partea de aer curat.
10. Introduceți noul filtru principal în ordine inversă. Asigurați-vă că garniturile de etanșare sunt montate corespunzător.
11. Aplicați un agent adecvat (de exemplu, Loctite 243) pe filetul șurubului cu cap hexagonal pentru a preveni slăbirea accidentală.
12. Strângeți șurubul cu cap hexagonal prin mișcare în sensul acelor de ceasornic.
13. Montați capul de aspirare și blocați.

Înlocuiți sacul de eliminare

1. Securizați aparatul folosind frânele de parcare.

Figura C

2. Trageți mânerul în sus.
Rezervorul de deșeuri este deblocat și coborât.

Figura D

3. Scoateți rezervorul de deșeuri din aparat.

Figura I

4. Ridicați sacul de eliminare.
5. Închideți etanș sacul de eliminare folosind brida de cabluri.
6. Îndepărtați sacul de eliminare.
7. Eliminați sacul de eliminare în conformitate cu prevederile legale aplicabile.

Figura E

8. Introduceți sacul de eliminare în rezervorul de deșeuri și poziționați-l cu grijă la peretele și la podeaua rezervorului.
9. Puneți marginea sacului de eliminare peste marginea rezervorului de deșeuri spre exterior.

△ AVERTIZARE

Manipulare necorespunzătoare la blocarea rezervorului de deșeuri

Pericol de strivire

Pe durata blocării evitați poziționarea mâinilor între rezervorul de deșeuri și inelul de filtru sau în apropierea mecanismului de ridicare.

Blocați rezervorul de deșeuri acționând mânerul cu ambele mâini.

Figura H

ATENȚIE

Încărcarea statică a rezervorului de deșeuri

Aprinderea particulelor de praf

Asigurați-vă că împământarea de pe șasiu este în contact cu rezervorul de deșeuri.

10. Introduceți rezervorul de deșeuri și blocați-l cu mânerul.

Înlocuirea sacului filtrului de siguranță

△ PERICOL

Pericol din cauza particulelor de praf dăunătoare pentru sănătate

Afecțiuni respiratorii ca urmare a inhalării prafului.

Particulele de praf acumulate trebuie transportate în containere etanșe la praf. Transportarea este interzisă. Eliminarea rezervorului de colectare a prafului trebuie asigurată exclusiv de către personalul instruit.

Deșeurile cu conținut de azbest trebuie eliminate în conformitate cu normele și reglementările privind eliminarea deșeurilor.

1. Securizați aparatul folosind frânele de parcare.
2. Îndepărtați furtunul de aspirare.
3. Închideți racordul de aspirare de pe rezervorul de deșeuri (consultați capitolul *Selectarea racordului de aspirare*).

Figura C

4. Trageți mânerul în sus.
Rezervorul de deșeuri este deblocat și coborât.

Figura D

5. Scoateți rezervorul de deșeuri din aparat.

Figura J

6. Ridicați sacul filtrului de siguranță.

Figura K

7. Desprindeți folia protectoare.
8. Închideți sacul filtrului de siguranță cu ajutorul filei autoadezive.
9. Scoateți în spate sacul filtrului de siguranță.

Figura L

10. Închideți etanș orificiul racordului de aspirare al sacului filtrului de siguranță, folosind capacul de închidere.

Figura M

11. Închideți etanș sacul filtrului de siguranță, folosind colierul de cablu inclus.
12. Îndepărtați sacul filtrului de siguranță din rezervorul de deșeuri.
13. Curățați rezervorul de deșeuri cu o lavetă umedă.
14. Pentru eliminare, așezați sacul de filtru de siguranță într-un alt sac închis etanș la praf, conform prevederilor legale aplicabile.

Figura F

15. Puneți noul sac de filtru de siguranță.

Figura G

16. Puneți marginea sacului filtrului de siguranță peste marginea rezervorului de deșeuri spre exterior.

⚠ AVERTIZARE

Manipulare necorespunzătoare la blocarea rezervorului de deșeuri

Pericol de strivire

Pe durata blocării evitați poziționarea mâinilor între rezervorul de deșeuri și inelul de filtru sau în apropierea mecanismului de ridicare.

Blocați rezervorul de deșeuri acționând mânerul cu ambele mâini.

Figura H

ATENȚIE

Încărcarea statică a rezervorului de deșeuri

Aprinderea particulelor de praf

Asigurați-vă că împământarea de pe șasiu este în contact cu rezervorul de deșeuri.

17. Introduceți rezervorul de deșeuri și blocați-l cu mânerul.

Remediarea defecțiunilor

⚠ PERICOL

Pornirea neintenționată a aparatului / șocul electric

Pornirea neintenționată a motorului de aspirare poate cauza leziuni. Tensiunea pe componentele electrice poate provoca electrocutarea.

Înainte de tuturor lucrărilor la aparat, opriți aparatul și scoateți fișa de rețea.

Solicitați efectuarea tuturor verificărilor și lucrărilor la piese electrice de către un specialist.

Indicație

În cazul survenirii unei defecțiuni aparatul trebuie oprit imediat. Înainte de repunerea în funcțiune, defecțiunea trebuie remediată.

Dacă defecțiunea nu poate fi remediată, aparatul trebuie verificat de departamentul Servicii Clienți.

Turbina de aspirare nu funcționează

1. Verificați priza și siguranța de la alimentarea cu curent.
2. Verificați cablul de rețea și fișa de rețea de la aparat.
3. Porniți aparatul.

Puterea de aspirare scade

1. Închideți racordul de aspirare deschis (consultați capitolul *Închiderea racordului de aspirare*).
2. Îndepărtați blocajele din duza de aspirare, din pe conducta de aspirare sau din furtunul de aspirare.
3. Înlocuiți sacul de eliminare plin (consultați capitolul *Înlocuiți sacul de eliminare*).
4. Înlocuiți sacul de filtru de siguranță plin (consultați capitolul *Înlocuirea sacului filtrului de siguranță*).

- Asigurați-vă de fixarea corespunzătoare a capului de aspirare și a rezervorului de deșeuri.
- Curățați filtrul principal (consultați capitolul *Curățarea filtrului principal*).
- Verificați și, dacă este cazul, corectați fixarea filtrului.
- Înlocuiți filtrul principal (a se vedea capitolul *Înlocuirea filtrului principal*).

Evacuare praf la aspirare

- Verificați și, dacă este cazul, corectați fixarea filtrului.
- Curățați filtrul principal (consultați capitolul *Curățarea filtrului principal*).
- Înlocuiți filtrul principal (a se vedea capitolul *Înlocuirea filtrului principal*).

Eliminarea ca deșeu

Aparatul trebuie eliminat în conformitate cu reglementările legale la sfârșitul duratei sale de utilizare.

Garanție

În fiecare țară sunt valabile condițiile de garanție acordate de distribuitorul nostru din țara respectivă. Eventuale defecțiuni survenite la aparat în perioada de garanție vor fi remediate gratuit, în limita în care sunt defecțiuni de fabricație sau de material. Pentru a beneficia de garanție, prezentați-vă cu chitanța de cumpărare la comerciantul dvs. sau la cea mai apropiată unitate de service autorizată.
(Pentru adresă, consultați pagina din spațiu)

Date tehnice

Conexiune electrică

Tensiune de rețea	V	220-240
Fază	~	1
Frecvență de rețea	Hz	50-60
Randament nominal	W	1200
Putere maximă	W	1350
Tip de protecție		IP64
Clasă de protecție		I

Dimensiuni și greutate

Greutate tipică în timpul funcționării	kg	61,2
Lungime x Lățime x Înălțime	mm	645 x 655 x 1140

Suprafața reală a filtrului principal	m ²	1,5
---------------------------------------	----------------	-----

Suprafața reală a filtrului principal	m ²	1,6
---------------------------------------	----------------	-----

Condiții de mediu

Temperatură ambientă	°C	-10 < Ta < 40
----------------------	----	---------------

Temperatură de depozitare	°C	-10-40
---------------------------	----	--------

Date privind puterea aparatului

Volumul rezervorului	l	40
----------------------	---	----

Vacuum (max.)	kPa	24,9
---------------	-----	------

Debitul volumetric maxim cu furtun de aspirare DN50, L=3,0 m / L=5,0 m	m ³ /h	205 / 190
--	-------------------	-----------

Debitul volumetric maxim cu furtun de aspirație DN40, L=3,0 m / L=5,0 m	m ³ /h	175 / 165
---	-------------------	-----------

Racord furtun de aspirare		NW DN70
---------------------------	--	---------

Diametru nominal pentru furtunul de aspirare		DN40 / 50
--	--	-----------

Numărul de comandă al filtrului principal		9.990-222.0
---	--	-------------

Numărul de comandă al filtrului principal		9.993-005.0
---	--	-------------

Valori calculate conform EN 60335-2-69

Valoare vibrații mână-braț	m/s ²	<2,5
----------------------------	------------------	------

Incertitudine K	m/s ²	1
-----------------	------------------	---

Nivelul de presiune acustică L _{pA}	dB (A)	73
--	--------	----

Incertitudine K _{pA}	dB (A)	2
-------------------------------	--------	---

Cablu de rețea		
Tip		H07R N-F 3G1,5 mm ²
Număr piesă		6.650- 035.0
Lungime cablu	m	10
Sub rezerva modificărilor tehnice.		

Declarație de conformitate UE

Prin prezenta, declarăm că aparatul indicat mai jos corespunde cerințelor fundamentale privind siguranța și sănătatea prevăzute în directivele UE relevante, prin proiectarea și construcția sa, precum și în versiunea comercializată de noi. În cazul efectuării unei modificări a aparatului care nu a fost convenită cu noi, această declarație își pierde valabilitatea.

Produs: Aspirator pentru mediu uscat

Tip: 9.990-xxx

Directive UE relevante

2006/42/UE (+2009/127/UE)

2014/30/UE

2011/65/UE

2014/34/UE

Norme armonizate aplicate

EN 60335-1

EN 60335-2-69

EN 55014-1: 2017 + A11: 2020

EN 55014-2: 2015

EN IEC 61000-3-2: 2019

EN 61000-3-3: 2013 + A1: 2019

EN 61000-3-11: 2000

EN 62233: 2008

EN IEC 63000: 2018

EN 60079-0: 2018

EN 60079-31: 2014

Standarde naționale aplicate

-

Marcaj



II 3D Ex tc IIIC T125°C Dc

Semnatarii acționează în numele și prin împuternicirea conducerii societății.

M. Pfister

Asociat girant

M. Pfister

Kärcher Industrial Vacuuming GmbH

Robert-Bosch-Straße 4-8

73550 Waldstetten (Germania)

Tel.: +49 7171 94888-0

Fax: +49 7171 94888-528

Waldstetten, 22/09/01

Sadržaj

Opće napomene.....	280
Sigurnosni napuci.....	281
Namjenska uporaba.....	282
Zaštita okoliša.....	282
Pribor i zamjenski dijelovi.....	282
Sadržaj isporuke.....	283
Opis uređaja.....	283
Simboli na uređaju.....	283
Puštanje u pogon.....	283
Rad.....	285
Transport.....	288
Skladištenje.....	288
Njega i održavanje.....	288
Pomoć u slučaju smetnji.....	291
Zbrinjavanje.....	292
Jamstvo.....	292
Tehnički podaci.....	292
EU izjava o sukladnosti.....	293

Opće napomene



Pročitajte ove originalne upute za uporabu prije prvog korištenja svojim uređajem, pridržavajte ih se i sačuvajte ih za kasnije korištenje ili za sljedećeg vlasnika.

- Prije prvog puštanja u pogon obavezno pročitajte sigurnosne naputke br. 5.956-249.0.
- U slučaju nepridržavanja uputa za uporabu i sigurnosnih naputaka može doći do oštećenja uređaja i opasnosti za rukovatelja i druge osobe.

- U slučaju štete nastale prilikom transporta smjesta obavijestite trgovca.

Sigurnosni napuci

Sigurnosne razine

⚠ OPASNOST

- Uputa na neposredno prijeteću opasnost koja bi mogla dovesti do teške ozljede ili smrti.

⚠ UPOZORENJE

- Uputa na moguću opasnu situaciju koja bi mogla dovesti do teške ozljede ili smrti.

⚠ OPREZ

- Uputa na moguću opasnu situaciju koja bi mogla dovesti do lakših ozljeda.

PAŽNJA

- Uputa na moguću opasnu situaciju koja bi mogla dovesti do oštećenja imovine.

Opći sigurnosni napuci

⚠ **OPASNOST** • Uporaba uređaja i tvari, za koje ga treba koristiti, uključujući siguran postupak uklanjanja prikupljenog materijala od strane školovanog osoblja. • Ako se ispušni zrak vraća u prostoriju, u prostoriji mora biti osigurana dostatna stopa izmjene zraka L . Za poštivanje propisanih graničnih vrijednosti na radnom mjestu, povratno dovedeni volumni protok smije iznositi maksimalno 50 % volumnog protoka svježeg zraka (zapremnina prostorije $V_R \times$ stopa izmjene zraka L_W). Bez posebne mjere ventilacije vrijedi: $L_W = 1h^{-1}$. • Ovaj uređaj sadrži prašinu škodljivu za zdravlje. Postupke pražnjenja i održavanja, uključujući uklanjanje spremnika za skupljanje prašine, smiju provoditi stručnjaci, koji nose odgovarajuću zaštitnu opremu. • Usisavajte samo sa svim filtarskim elementima, inače će se oštetiti usisni motor i postoji rizik za zdravlje zbog povećanog ispuštanja fine prašine. • Obratite pozornost na primjenjive sigurnosne napomene, koje se odnose na materijale koje je potrebno tretirati. • Pridržavajte se sigurnosnih odredbi za materijale koji se usisavaju. Kod namjenskog /nenamjenskog rada, dijelovi uređaja mogu doseći temperature do 125 °C. • Pribor koji je odobrio proizvođač

provodi električnu energiju. Ne upotrebljavajte drugi pribor. • Uporaba produžnog kabela nije dopuštena.

⚠ **UPOZORENJE** • Uređaj se ne smije upotrebljavati niti čuvati na otvorenom u vlažnim uvjetima. • Za siguran stav uređaja pritisnite pozicijske (ručne) kočnice na upravljačkom kotačiću. Pri otvorenoj pozicijskoj (ručnoj) kočnici uređaj se može nekontrolirano pomaknuti. • Uređaj nije prikladan za usisavanje zapaljivih tekućina (zapaljive, lako zapaljive, visoko zapaljive prema propisima o opasnim tvarima Direktive 67/548/EEZ) (plamište ispod 55 °C) te mješavina zapaljivih prašina i zapaljivih tekućina. • Uređaj nije prikladan za usisavanje prašina s ekstremno niskom minimalnom energijom paljenja ($ME < 1$ mJ), kao što su npr. toner, močivi sumpor, aluminijski prah, olovni stearat.

• Uređaj nije prikladan za usisavanje izvora vatre ni prašine s temperaturom tinjanja ≤ 190 °C. • Provjerite prije svakog puštanja u rad jesu li spojeni vodovi za izjednačavanje potencijala (uzemljenja).

⚠ **OPREZ** • Kod duljih stanki u radu i nakon uporabe isključite uređaj na sklopci uređaja te izvucite strujni utikač. • Uređaj se smije priključiti samo izvan zone 22.

Napomena • Imajte na umu da se dodatni propisi mogu primjenjivati na prašinu s energijom paljenja ispod 1 mJ.

Ponašanje u slučaju nužde

⚠ OPASNOST

Rizik od ozljeda i oštećenja u slučaju kratkog spoja ili drugih električnih kvara

Opasnost od strujnog udara, opasnost od opekлина

Isključite uređaj i izvucite strujni utikač.

Ponašanje u slučaju loma filtra / propuštanja:

1. Odmah isključite uređaj.
Uređaj više ne smije raditi.
2. Zamijenite filtar.

Namjenska uporaba

Uređaj je namijenjen za:

- Usisavanje suhe, negorive, nataložene prašine opasne za zdravlje; klasa prašine H prema normi EN 60335-2-69
- Usisavanje prašina grupe IIIC, IIIB i IIIA
- Usisavanje zapaljivih prašina u zoni 22
- Usisavanje mokrih tvari
- Industrijsku uporabu, npr. u skladišnim i proizvodnim prostorima
- Uporaba tijekom više dana
- Industrijski usisavači i prijenosni otprašivači u skladu s Tehničkim pravilima za opasne tvari TRGS 519 prilog 7,1 mogu se koristiti za sljedeće primjene:

1. Aktivnosti s niskom izloženosti u skladu s TRGS 519 broj 2.8 u zatvorenim prostorijama ili radovi malog opsega u skladu s TRGS 519 broj 2.10.

2. Čišćenje. Za usisavače azbesta u Saveznoj Republici Njemačkoj vrijede Tehnička pravila TRGS 519 (Tehnička pravila za opasne tvari).

- Nakon primjene usisavača azbesta u izoliranom području u smislu TRGS 519, usisavač se više ne smije koristiti u nekontaminiranom području. Iznimke su dopuštene samo ako je stručna osoba prethodno dekontaminirala usisavač azbesta u skladu s TRGS 519 br. 2.7, i to u potpunosti (što znači ne samo vanjski plašt, već i npr. rashladni prostor, mjesta za ugradnju električne opreme, samu opremu itd.). Stručna osoba mora sve to zapisati i potpisati.

Svaka druga uporaba smatra se nenamjenom.

Uređaj nije prikladan za:

- usisavanje izvora paljenja i prašine s temperaturom tinjanja $\leq 190\text{ °C}$
- usisavanje eksplozivnih ili ekvivalentnih tvari u smislu čl.1 Zakona o eksplozivnim tvarima (SprengG), eksplozivne smjese para-zrak, kao i Al i Mg prašine
- usisavanje zapaljivih tekućina (zapaljive, lako zapaljive, visoko zapaljive prema propisima o opasnim tvarima Direktive 67/548/EEZ) (plamište ispod 55 °C) te

smjese zapaljivih prašina i zapaljivih tekućina

- usisavanje magnezijeve prašine ili prašina
- usisavanje mješavine zapaljivih tekućina i zapaljive prašine
- usisavanje užarenih ili vrućih čestica, jer bi to moglo dovesti do požara ili eksplozije
- priključivanje na stroj koji proizvodi prašinu

Besprijekorna funkcija uređaja osigurana je samo nazivnim promjerima usisnog crijeva DN40 i DN50.

Zaštita okoliša



Ambalažni se materijali mogu reciklirati. Molimo odložite ambalažu na ekološki prihvatljiv način.



Električni i elektronički uređaji sadrže vrijedne reciklažne materijale, a često i sastavne dijelove poput baterija, punjivih baterija ili ulja koji kod nepropisnog rukovanja ili nepravilnog zbrinjavanja mogu predstavljati potencijalnu opasnost za ljudsko zdravlje i okoliš. Međutim, ti su sastavni dijelovi potrebni za pravilan rad uređaja. Uređaji koji su označeni ovim simbolom ne smiju se odlagati zajedno s kućnim otpadom.

Napomene o sastojcima (REACH)

Aktualne informacije o sastojcima možete pronaći na: www.kaercher.de/REACH

Pribor i zamjenski dijelovi

⚠ OPASNOST

Opasnost od eksplozije zbog nedopuštenog pribora

Upotrebjavajte samo pribor koji je odobrio proizvođač i koji je označen naljepnicom Ex za uporabu u zoni 22.

Koristite samo originalan pribor i originalne zamjenske dijelove jer oni jamče siguran i nesmetan rad uređaja.

Informacije o priboru i pričuvnim dijelovima pronađite na www.kaercher.com.

Napomena

Opseg isporuke ne sadrži pribor. Pribor se mora posebno naručiti ovisno o primjeni.

Sadržaj isporuke

Kod raspakiravanja provjerite je li sadržaj potpun. U slučaju štete nastale prilikom transporta obavijestite svojeg trgovca.

Opis uređaja

Vidi slike na stranici sa slikama

Slika A

- ① Upravljački kotačić s pozicijskom (ručnom) kočnicom
- ② Spremnik za prljavštinu
- ③ Brtveni čep na spremniku za prljavštinu
- ④ Brtveni čep na prstenu filtra
- ⑤ Zapor međuprstena
- ⑥ Čišćenje filtra
- ⑦ Manometar
- ⑧ Sklopka uređaja za usisnu turbinu
- ⑨ Indikator H filtra dostupan
- ⑩ Usisna glava
- ⑪ Filtar
- ⑫ Brtveni prsten
- ⑬ Filtar potiskivača
- ⑭ Mrežni kabel
- ⑮ Natpisna pločica
- ⑯ Ručka za nošenje
- ⑰ Ručka za nošenje
- ⑱ Ručica spremnika za prljavštinu
- ⑲ Potisna ručica
- ⑳ Prsten filtra
- ㉑ Usisni nastavak na prstenu filtra
- ㉒ Usisni nastavak na spremniku za prljavštinu
- ㉓ Podvozje

Simboli na uređaju



Uređaj je prikladan za usisavanje prašine do klase prašine H.

UPOZORENJE: Ovaj uređaj sadrži prašine opasne za zdravlje. Pražnjenje i održavanje, uključujući pražnjenje vrećice za prašinu, smiju provoditi samo stručne osobe koje nose prikladnu osobnu zaštitnu opremu. Ne uključujte uređaj, prije nego je kom-

pletni sustav za filtriranje instaliran i prije nego je funkcija kontrole volumnog protoka provjerena.



DN 40	MAX	XX,X kPa/	XX,X mbar
DN 50	MAX	XX,X kPa/	XX,X mbar
DN 70	MAX	XX,X kPa/	XX,X mbar

Na naljepnici su navedene vrijednosti za maks. podtlak u odnosu na korišteni presjek usisnog crijeva. Aktualna vrijednost može se očitati na manometru. Za vrijednosti primjenjive na ovaj uređaj vidi poglavlje *Očitavanje minimalnog volumnog protoka*. Ako vrijednost nije postignuta, potrebno je očistiti filtari (vidi poglavlje *Čišćenje glavnog filtra*) ili ga zamijeniti (vidi poglavlje *Zamjena glavnog filtra*). Različiti presjeci usisnog crijeva omogućuju prilagodbu na različite priključne presjeka dijelova pribora.



Ne usisavati izvore zapaljenja! Prikladan za usisavanje gorivih prašina klase eksplozije prašine u zoni 22.



Vrećica za zbrinjavanje otpada (Kataloški br. 9.989-606.0)



Sigurnosna filterska vrećica (Kataloški br. 6.904-420.0)



Glavni filtari (Kataloški br. 9.990-222.0)



Filtar H14 (Kataloški br. 9.993-005.0)

Puštanje u pogon

⚠ UPOZORENJE

Opasnost od prašine škodljive za zdravlje

Oboljenja dišnih putova zbog udisanja prašine.

Ne usisavajte bez filteraskog elementa jer inače dolazi do opasnosti po zdravlje zbog povećanog izbacivanja fine prašine.

PAŽNJA

Nedostaje filteraski element

Oštećenje usisnog motora

Nemojte usisavati bez filteraskog elementa.

1. Uređaj stavite u položaj za rad.
2. Osigurajte uređaj pozicijskim (ručnim) kočnicama.
3. Uvjerite se da je usisna glava pravilno postavljena.
4. Umetnite usisno crijevo (nije sadržano u opsegu isporuke) u odabrani usisni priključak (vidi poglavlje *Odabir usisnog priključka*).
5. Drugi usisni nastavak čvrsto zatvorite zapornim čepom (vidi poglavlje *Zatvaranje usisnog priključka*).
6. Provjerite razinu napunjenosti u spremniku za prljavštinu (vidi poglavlje *Provjera razine napunjenosti spremnika za prljavštinu*).
7. Po potrebi ispraznite spremnik za prljavštinu (vidi poglavlje *Pražnjenje spremnika za prljavštinu*).
8. Prije suhog usisavanja umetnite, ovisno o primjeni, vrećicu za zbrinjavanje otpada ili sigurnosnu filterasku vrećicu (vidi poglavlje *Suho usisavanje*).
9. Pričvrstite željeni pribor (nije sadržan u opsegu isporuke) na usisno crijevo.

Odabir usisnog priključka

Ovisno o primjeni, usisno crijevo može se umetnuti u 2 različita usisna nastavka.

- Usisni nastavak na prstenu filtra
 - Suho usisavanje s vrećicom za zbrinjavanje otpada: Gruba prašina, kratkotrajno velika količina materijala
- Vrećica za zbrinjavanje otpada nije uključena u opseg isporuke i može se naručiti zasebno, kataloški br. 9.989-606.0 (5 komada).
 - Mokra usisavanje
- Usisni nastavak na spremniku za prljavštinu
 - Suho usisavanje sa sigurnosnom filteraskom vrećicom: Fina prašina, az-

best, kontinuirano velika količina materijala za usisavanje

Uređaj je opremljen sigurnosnom filteraskom vrećicom s poklopcem, kataloški br. 6.904-420.0 (5 komada).

– Mokra usisavanje

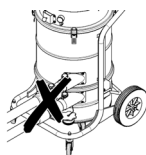

Na usisavaču ne smiju istovremeno biti priključena dva usisna crijeva. Usisni nastavak mora biti čvrsto zatvoren zapornim čepom. Kod uporabe vrećice za zbrinjavanje donji usisni nastavak mora biti čvrsto zatvoren.



Tijekom uporabe sigurnosne filterasko vrećice gornji usisni nastavak mora biti čvrsto zatvoren.

Zatvaranje usisnog priključka

Δ UPOZORENJE

Opasnost od ozljeda

Oštećenje kože, pluća i očiju zbog fine prašine

Nakon uklanjanja usisnog crijeva usisni se priključak mora zatvoriti zapornim čepom.

Slika B

1. Precizno umetnite zaporni čep u usisni priključak.
2. Utaknite zaporni čep do graničnika.

Provjera razine napunjenosti spremnika za prljavštinu

Ako je spremnik za prljavštinu napunjen do donjeg ruba usisnog nastavka, potrebno ga je isprazniti. Uređaj se ne isključuje automatski ako se prekorači maksimalna visina napunjenosti.

1. Redovito provjeravajte razinu napunjenosti spremnika za prljavštinu.

Antistatički sustav

Statički naboji odvođe se putem uzemljene priključnice. To će spriječiti iskrenje i strujne

udare pomoću pribora za električnu vodljivost koji je odobrio proizvođač.

Prepoznavanje filtera

Uređaj je opremljen električnim prepoznavanjem filtera. Ako nedostaje sekundarni filteraski element (H filter), indikator "H filter dostupan" svijetli crveno. Uređaj se ne može pokrenuti.

Napomena

Ispravno umetnite H filter u uređaj (vidi poglavlje Zamjena filtra H).

Rad

⚠ UPOZORENJE

Opasnost od prašine škodljive za zdravlje

Oboljenja dišnih putova zbog udisanja prašine.

Nemojte usisavati bez oba filteraska elementa jer inače dolazi do opasnosti po zdravlje zbog povećanog izbacivanja fine prašine.

PAŽNJA

Opasnost od ulaska fine prašine

Opasnost od oštećenja usisnog motora.

Tijekom usisavanja nikad ne uklanjajte glavni element filtra.

Suho usisavanje

⚠ UPOZORENJE

Povećana emisija prašine zbog nepravilnog rukovanja usisnim nastavcima

Oboljenja dišnih putova zbog udisanja prašine, neispravne funkcije uređaja

Nemojte istovremeno priključivati 2 usisna crijeva na uređaj. Usisni nastavak mora biti čvrsto zatvoren zapornim čepom.

Pazite da vrećicu za zbrinjavanje otpada upotrebljavate samo u kombinaciji s gornjim usisnim nastavkom, u suprotnom će se sisati prema gore tijekom postupka usisavanja.

Ako upotrebljavate vrećicu za zbrinjavanje otpada, donji usisni nastavak mora biti čvrsto zatvoren.

Ako upotrebljavate sigurnosnu filterasku vrećicu, gornji usisni nastavak mora biti čvrsto zatvoren.

Napomena

Ovim je uređajem moguće usisati sve vrste prašine do klase prašine H. Uporaba vrećice za prikupljanje prašine propisana je zakonom.

Napomena

Uređaj je prikladan za usisavanje suhih, gorivih prašina s vrijednostima maksimalne koncentracije na radnom mjestu (MAK vrijednosti) većima ili jednakima $0,1 \text{ mg/m}^3$.

1. Odaberite usisni priključak ovisno o materijalu (vidi poglavlje *Odabir usisnog priključka*).
2. Ovisno o odabranom usisnom priključku, umetnite vrećicu za zbrinjavanje otpada ili sigurnosnu filterasku vrećicu (vidi poglavlje *Umetanje vrećice za zbrinjavanje otpada / sigurnosne filterasko vrećice*).

Promjena s mokrog na suho usisavanje

PAŽNJA

Promjena s mokrog na suho usisavanje

Opasnost od oštećenja filtra

Pri suhom filteraskom elementu ne usisavajte suhu prašinu, jer to može začepiti filter te ga učiniti neupotrebljivim.

1. Mokri filter prije uporabe za suho usisavanje ostavite da se dobro osuši ili ga zamijenite suhim filtrom.
2. Po potrebi promijenite filter.

Umetanje vrećice za zbrinjavanje otpada / sigurnosne filterasko vrećice

1. Osigurajte uređaj pozicijskim (ručnim) kočnicama.

Slika C

2. Povucite ručicu prema gore. Spremnik za prljavštinu se otključava i spušta.

Slika D

3. Izvucite spremnik za prljavštinu za ručicu iz uređaja.

Umetanje vrećice za zbrinjavanje otpada

Slika E

4. Vrećicu za zbrinjavanje otpada umetnite u spremnik za prljavštinu i pažljivo naslonite na stijenku spremnika i na dno spremnika.

5. Rub vrećice za zbrinjavanje otpada navucite prema van preko ruba spremnika za prljavštinu.

Umetanje sigurnosne filtarske vrećice **Slika F**

6. Natakните sigurnosnu filtarsku vrećicu.
Slika G
7. Rub sigurnosne filtarske vrećice navucite prema van preko ruba spremnika za prljavštinu.

⚠ UPOZORENJE

Nepravilno rukovanje pri aktiviranju zapora spremnika za prljavštinu

Opasnost od prignječenja

Tijekom aktiviranja zapora ni u kojem slučaju ne stavljajte ruke između spremnika za prljavštinu i prstena filtra ili u blizinu mehanike za podizanje.

Aktivirajte zapor spremnika za prljavštinu pritiskanjem ručice s obje ruke.

Slika H

PAŽNJA

Statičko punjenje spremnika za prljavštinu

Zapaljivost prašine

Pazite da uzemljenje na postolju bude u kontaktu sa spremnikom za prljavštinu.

8. Umetnite spremnik za prljavštinu i blokirajte zapor ručicom.

Uklanjanje vrećice za zbrinjavanje otpada / sigurnosne filtarske vrećice

1. Osigurajte uređaj pozicijskim (ručnim) kočnicama.
2. Po potrebi uklonite usisno crijevo.
3. Zatvorite usisno crijevo na spremniku za prljavštinu (vidi poglavlje *Zatvaranje usisnog priključka*).

Slika C

4. Povucite ručicu prema gore.
Spremnik za prljavštinu se otključava i spušta.

Slika D

5. Izvucite spremnik za prljavštinu za ručicu iz uređaja.

Uklanjanje vrećice za zbrinjavanje otpada

Slika I

6. Navucite vrećicu za zbrinjavanje otpada prema gore.

7. Vrećicu za zbrinjavanje otpada čvrsto zatvorite kabelskom vezicom.

8. Izvadite vrećicu za zbrinjavanje otpada.

9. Vrećicu za zbrinjavanje otpada zbrinite u skladu sa zakonskim odredbama.

Uklanjanje sigurnosne filtarske vrećice **Slika J**

10. Navucite sigurnosnu filtarsku vrećicu prema gore.

Slika K

11. Izvucite zaštitnu foliju.

12. Zatvorite sigurnosnu filtarsku vrećicu samoljepivom spojnicom.

13. Izvucite sigurnosnu filtarsku vrećicu prema natrag.

Slika L

14. Otvorite usisnog priključka sigurnosne filtarske vrećice čvrsto zatvorite poklopcem.

Slika M

15. Sigurnosnu filtarsku vrećicu čvrsto zatvorite pričvršćenom kabelskom vezicom.

16. Uklonite sigurnosnu filtarsku vrećicu iz spremnika za prljavštinu.

17. Unutrašnji dio spremnika za prljavštinu očistite vlažnom krpom.

18. Sigurnosnu filtarsku vrećicu zbrinite na otpad u zatvorenoj vrećici koja ne propušta prašinu u skladu sa zakonskim odredbama.

⚠ UPOZORENJE

Nepravilno rukovanje pri aktiviranju zapora spremnika za prljavštinu

Opasnost od prignječenja

Tijekom aktiviranja zapora ni u kojem slučaju ne stavljajte ruke između spremnika za prljavštinu i prstena filtra ili u blizinu mehanike za podizanje.

Aktivirajte zapor spremnika za prljavštinu pritiskanjem ručice s obje ruke.

Slika H

PAŽNJA

Statičko punjenje spremnika za prljavštinu

Zapaljivost prašine

Pazite da uzemljenje na postolju bude u kontaktu sa spremnikom za prljavštinu.

19. Umetnite spremnik za prljavštinu i blokirajte zapor ručicom.

Uključivanje uređaja

1. Utaknite strujni utikač u utičnicu.
2. Uključite uređaj na sklopki uređaja za usisnu turbinu.
3. Započnite postupak usisavanja.

Očitavanje minimalnog volumnog protoka

Na prednjoj strani uređaja ugrađen je manometar koji prikazuje usisni podtlak u uređaju. Ako se postigne maksimalni podtlak (vidi tablicu), potrebno je očistiti glavni filter (vidi poglavlje *Čišćenje glavnog filtra*). Ova vrijednost ovisi o snazi uređaja i upotrijebljenom usisnom crijevu. Ako se podtlak nije značajno smanjio čišćenjem, potrebno je zamijeniti filter (vidi poglavlje *Zamjena glavnog filtra*).

PAŽNJA

Prekoračenje maksimalnog podtlaka

Gubitak snage usisavanja

Ako je prekoračena navedena vrijednost, brzina zraka smanjuje se na ispod 20 m/s.

Očistite ili zamijenite filter.

Nazivna širina usisnog crijeva	Maksimalni podtlak
DN40	13,0 kPa (130 mbara)
DN50	8,3 kPa (83 mbara)

Čišćenje glavnog filtra

Ako se na manometru prikazuje maksimalni podtlak (vidi poglavlje *Očitavanje minimalnog volumnog protoka*), potrebno je očistiti glavni filter.

Slika N

1. Zatvorite ulazni otvor ili usisno crijevo tijekom postupka usisavanja.
2. Povucite poklopac sustava za čišćenje filtra 3-4 puta i pritom ga svaki put držite otvorenim 1-2 sekunde.

Isključivanje uređaja

1. Isključite uređaj na sklopki uređaja za usisnu turbinu.
2. Izvucite strujni utikač iz utičnice.

Nakon svakog rada

Pražnjenje spremnika za prljavštinu

Spremnik za prljavštinu potrebno je čistiti po potrebi i nakon svake uporabe.

Ulazni otvor ili usisno crijevo je zatvoreno.

1. Uključite uređaj na sklopki uređaja za usisnu turbinu.
2. Očistite glavni filter (vidi poglavlje *Čišćenje glavnog filtra*).
3. Isključite uređaj na sklopki uređaja za usisnu turbinu.
4. Osigurajte uređaj pozicijskim (ručnim) kočnicama.

Slika C

5. Povucite ručicu prema gore.
Spremnik za prljavštinu se otključava i spušta.

Slika D

6. Izvucite spremnik za prljavštinu za ručicu iz uređaja.
7. Ispraznite spremnik za prljavštinu. U tu svrhu po potrebi uklonite vrećicu za zbrinjavanje otpada / sigurnosnu filtersku vrećicu (vidi poglavlje *Uklanjanje vrećice za zbrinjavanje otpada / sigurnosne filterske vrećice*).

⚠ UPOZORENJE

Nepravilno rukovanje pri aktiviranju zapora spremnika za prljavštinu

Opasnost od prignječenja

Tijekom aktiviranja zapora ni u kojem slučaju ne stavljajte ruke između spremnika za prljavštinu i prstena filtra ili u blizinu mehanike za podizanje.

Aktivirajte zapor spremnika za prljavštinu pritiskanjem ručice s obje ruke.

Slika H

PAŽNJA

Statičko punjenje spremnika za prljavštinu

Zapaljivost prašine

Pazite da uzemljenje na postolju bude u kontaktu sa spremnikom za prljavštinu.

8. Umetnite spremnik za prljavštinu i blokirajte zapor ručicom.

Čišćenje uređaja

⚠ **UPOZORENJE**

Nestručno zbrinjavanje otpadne vode

Onečišćenje okoliša

Pridržavajte se lokalnih propisa o obradi otpadnih voda.

1. Očistite uređaj iznutra i izvana usisavanjem i obrišite ga vlažnom krpom. Tijekom usisavanja uređaja potrebno je upotrebljavati usisavač jednake ili bolje klasifikacije.
2. Po potrebi isperite pribor (nije sadržan u opsegu isporuke) vodom i osušite ga.

Čuvanje uređaja

1. Namotajte strujni kabel oko držača kabela.
2. Odložite uređaj u suhu prostoriju i zaštitite ga od neovlaštenog korištenja.

Transport

⚠ **OPREZ**

Nepridržavanje težine

Opasnost od ozljeda i oštećenja

Pri transportu uzmite u obzir težinu uređaja.

Spremnik za prljavštinu je prazan.

1. Za transport bez prašine zatvorite oba usisna priključka (vidi poglavlje *Zatvaranje usisnog priključka*).
2. Otpustite pozicijske (ručne) kočnice i gurnite uređaj pomoću potisne ručice.
3. Za utovar držite uređaj na postolju i na potisnoj ručici.
4. Pri transportu u vozilima uređaj osigurajte od klizanja i prevrtanja.

Skladištenje

⚠ **OPREZ**

Nepridržavanje težine

Opasnost od ozljeda i oštećenja

Pri skladištenju uzmite u obzir težinu uređaja.

1. Skladištite uređaj samo u zatvorenim prostorijama.

Njega i održavanje

⚠ **OPASNOST**

Nenamjerno pokrenut uređaj, dodir dijelova koji provode struju

Opasnost od ozljede, strujni udar

Prije radova na uređaju isključite uređaj.

Izvučite strujni utikač.

⚠ **OPASNOST**

Opasnost od prašine škodljive za zdravlje

Oboljenja dišnih putova zbog udisanja prašine.

Prilikom radova održavanja (npr. Zamjene filtra) nosite masku za zaštitu dišnih putova P2 ili veće vrijednosti i odjeću za jednokratnu uporabu.

⚠ **OPASNOST**

Neispravna filtracija

Oboljenja dišnih putova zbog udisanja prašine.

Učinkovitost filtracije uređaja može se ispitati testiranjem kao što je specificirano u normi EN 60 335-2-69 22.AA.201.2. Ovo se ispitivanje mora provoditi najmanje jednom godišnje ili češće ako je tako definirano u nacionalnim zahtjevima.

Ako je rezultat negativan, ponovite test s novim filtrom.

⚠ **UPOZORENJE**

Opasnost od prašine škodljive za zdravlje

Oboljenja dišnih putova zbog udisanja prašine.

Besprijekorna sigurnosno-tehnička funkcija sigurnosnih uređaja, npr. nepropusnost uređaja, oštećenje filtra, funkcija kontrolnih uređaja mora se za prevenciju opasnosti, najmanje jednom godišnje provjeriti od strane proizvođača ili obučene osobe.

PAŽNJA

Sredstva za njegu koja sadrže silikon

Može doći do nagrizanja umjetnog materijala.

Za čišćenje nemojte upotrebljavati sredstva za njegu koja sadrže silikon.

Napomena

Usisavači klase prašine H moraju se održavati prema potrebi, no najmanje jednom godišnje, po potrebi se moraju popraviti i mora ih pregledati stručnjak (kvalifikacija prema TRGS 519 broj 5.3 stavak 2.). Na zahtjev morate predložiti rezultat pregleda.

Strojevi za uklanjanje prašine su sigurnosni uređaji za sprječavanje ili uklanjanje opasnosti u smislu BGV A1.

- Radi održavanja od strane korisnika uređaj se mora rastaviti, očistiti i održavati, u mjeri u kojoj je to provedivo, bez da pritom dođe do opasnosti za osoblje za održavanje i druge osobe. Prikladne mjere opreza uključuju uklanjanje otrova prije rastavljanja; poduzmite mjere predostrožnosti za filtrirano nužno odzračivanje na mjestu rastavljanja uređaja, čišćenje površine za održavanje i odgovarajuću zaštitu osoblja.
 - Vanjski dio uređaja treba dekontaminirati postupkom usisavanja i očistiti brisanjem ili obraditi brtvilom, prije nego se uređaj iznese iz opasnog područja. Kod iznošenja iz opasnog područja svi dijelovi uređaja moraju se smatrati onečišćenima. Moraju se poduzeti odgovarajuće mjere za sprječavanje širenja prašine.
 - Tijekom provođenja radova održavanja i popravaka svi onečišćeni predmeti, koji se nisu mogli očistiti na zadovoljavajući način, moraju se baciti. Takvi se predmeti moraju zbrinuti u nepropusnim vrećicama u skladu s važećim odredbama za uklanjanje takvog otpada.
 - Tijekom transporta i održavanja uređaja usisni se nastavak mora zatvoriti zapornim čepovima.
1. Imajte na umu da jednostavne radove održavanja i njege možete izvesti sami.
 2. Površinu uređaja i unutarnju stranu spremnika redovito čistite vlažnom krpom.
 3. Redovito vizualno provjeravajte postoji li začepljenje crijeva.

Radovi provjere i održavanja

Redovitu provjeru uređaja provodite u skladu s odnosnim nacionalnim propisima zakonodavca za sprječavanje nezgoda.

Radove održavanja mora provoditi stručna osoba u redovitim razdobljima u skladu s podacima proizvođača, a pritom se treba pridržavati postojećih odredaba i sigurnosnih zahtjeva. Radove na električnom sustavu smije izvoditi samo električar. Sa

svim pitanjima obratite se podružnici tvrtke KÄRCHER.

Zamjena glavnog filtra

△ OPASNOST

Opasnost od prašine škodljive za zdravlje

Oboljenja dišnih putova zbog udisanja prašine.

Nakupljena prašina mora se transportirati u spremnicima koji ne propuštaju prašinu.

Presipavanje nije dopušteno. Samo odgovarajuće školovane osobe mogu odlagati spremnik prašine na otpad.

Otpad koji sadrži azbest odlaže se u skladu s propisima i pravilima za zbrinjavanje otpada.

△ UPOZORENJE

Opasnost od prašine škodljive za zdravlje

Oboljenja dišnih putova zbog udisanja prašine.

Nemojte koristiti element glavnog filtra nakon što ga izvadite iz uređaja.

Fiksno ugrađene filtre smiju mijenjati samo stručne osobe na prikladnim mjestima, npr. u takozvanim stanicama za dekontaminaciju.

1. Osigurajte uređaj pozicijskim (ručnim) kočnicama.
2. Isključite uređaj na sklopki uređaja.
3. Izvucite strujni utikač iz utičnice.
4. Otključajte i uklonite usisnu glavu.
5. Uklonite kontaminirani glavni filter.
6. Kontaminirani glavni filter stavite u vrećicu odmah nakon uklanjanja i čvrsto zatvorite vrećicu.
7. Kontaminirani glavni filter zbrinite na otpad u skladu sa zakonskim zahtjevima.
8. Provjerite je li brtveni prsten oštećen.
9. Uklonite prljavštinu na strani čistog zračaka.
10. Umetnite novi glavni filter obrnutim redoslijedom. Pazite da je filter potiskivača poravnat po sredini u vrećicama filtra.
11. Postavite i pričvrstite usisnu glavu.

Zamjena filtra H

1. Osigurajte uređaj pozicijskim (ručnim) kočnicama.

2. Isključite uređaj na sklopki uređaja.
 3. Izvucite strujni utikač iz utičnice.
- Slika O**
4. Otključajte i podignite usisnu glavu.
 5. Okrenite šesterokutni vijak odgovarajućim alatom suprotno smjeru kazaljke na satu.
 6. Uklonite brtve i kontaminirani filter H s usisne glave.
 7. Kontaminirani filter H stavite u vrećicu odmah nakon uklanjanja i čvrsto zatvorite vrećicu.
 8. Kontaminirani filter H zbrinite na otpad u skladu sa zakonskim zahtjevima.
 9. Uklonite prljavštinu na strani čistog zra-ka.
 10. Umetnite novi filter H obrnutim redoslijedom. Provjerite jesu li brtve ispravno postavljene.
 11. Nanesite odgovarajuće sredstvo (npr. Loctite 243) na navoj šesterokutnog vijka protiv nenamjernog otpuštanja.
 12. Pričvrstite šesterokutni vijak u smjeru kazaljke na satu.
 13. Postavite i pričvrstite usisnu glavu.

Zamjena vrećice za zbrinjavanje otpada

1. Osigurajte uređaj pozicijskim (ručnim) kočnicama.

Slika C

2. Povucite ručicu prema gore. Spremnik za prljavštinu se otključava i spušta.

Slika D

3. Izvucite spremnik za prljavštinu za ručicu iz uređaja.

Slika I

4. Navucite vrećicu za zbrinjavanje otpada prema gore.
5. Vrećicu za zbrinjavanje otpada čvrsto zatvorite kabelskom vezicom.
6. Izvadite vrećicu za zbrinjavanje otpada.
7. Vrećicu za zbrinjavanje otpada zbrinite u skladu sa zakonskim odredbama.

Slika E

8. Umetnite novu vrećicu za zbrinjavanje otpada i pažljivo naslonite na stijenku spremnika i na dno spremnika.

9. Rub vrećice za zbrinjavanje otpada navucite prema van preko ruba spremnika za prljavštinu.

⚠ **UPOZORENJE**

Neppravilno rukovanje pri aktiviranju zabora spremnika za prljavštinu

Opasnost od prignječenja

Tijekom aktiviranja zabora ni u kojem slučaju ne stavljajte ruke između spremnika za prljavštinu i prstena filtra ili u blizinu mehanike za podizanje.

Aktivirajte zapor spremnika za prljavštinu pritiskanjem ručice s obje ruke.

Slika H

PAŽNJA

Statičko punjenje spremnika za prljavštinu

Zapaljivost prašine

Pazite da uzemljenje na postolju bude u kontaktu sa spremnikom za prljavštinu.

10. Umetnite spremnik za prljavštinu i blokirajte zapor ručicom.

Zamjena sigurnosne filtarske vrećice

⚠ **OPASNOST**

Opasnost od prašine škodljive za zdravlje

Oboljenja dišnih putova zbog udisanja prašine.

Nakupljena prašina mora se transportirati u spremnicima koji ne propuštaju prašinu.

Presipavanje nije dopušteno. Samo odgovarajuće školovane osobe mogu odlagati spremnik prašine na otpad.

Otpad koji sadrži azbest odlaže se u skladu s propisima i pravilima za zbrinjavanje otpada.

1. Osigurajte uređaj pozicijskim (ručnim) kočnicama.
2. Uklonite usisno crijevo.
3. Zatvorite usisno crijevo na spremniku za prljavštinu (vidi poglavlje *Odabir usisnog priključka*).

Slika C

4. Povucite ručicu prema gore. Spremnik za prljavštinu se otključava i spušta.

Slika D

5. Izvucite spremnik za prljavštinu za ručicu iz uređaja.

Slika J

6. Navucite sigurnosnu filtarsku vrećicu prema gore.

Slika K

7. Izvucite zaštitnu foliju.

8. Zatvorite sigurnosnu filtarsku vrećicu samoljepivom spojnicom.

9. Izvucite sigurnosnu filtarsku vrećicu prema natrag.

Slika L

10. Otvor usisnog priključka sigurnosne filtarske vrećice čvrsto zatvorite poklopcem.

Slika M

11. Sigurnosnu filtarsku vrećicu čvrsto zatvorite pričvršćenom kablskom vezicom.

12. Uklonite sigurnosnu filtarsku vrećicu iz spremnika za prljavštinu.

13. Unutrašnji dio spremnika za prljavštinu očistite vlažnom krpom.

14. Sigurnosnu filtarsku vrećicu zbrinite na otpad u zatvorenoj vrećici koja ne propušta prašinu u skladu sa zakonskim odredbama.

Slika F

15. Natakните novu sigurnosnu filtarsku vrećicu.

Slika G

16. Rub sigurnosne filtarske vrećice navucite prema van preko ruba spremnika za prljavštinu.

△ UPOZORENJE

Nepravilno rukovanje pri aktiviranju zapora spremnika za prljavštinu

Opasnost od prignječenja

Tijekom aktiviranja zapora ni u kojem slučaju ne stavljajte ruke između spremnika za prljavštinu i prstena filtra ili u blizinu mehanike za podizanje.

Aktivirajte zapor spremnika za prljavštinu pritiskanjem ručice s obje ruke.

Slika H

PAŽNJA

Statičko punjenje spremnika za prljavštinu

Zapaljivost prašine

Pazite da uzemljenje na postolju bude u kontaktu sa spremnikom za prljavštinu.

17. Umetnite spremnik za prljavštinu i blokirajte zapor ručicom.

Pomoć u slučaju smetnji

△ OPASNOST

Slučajno pokretanje uređaja / strujni udar

Slučajno pokretanje usisnog motora može prouzročiti ozljede. Napon na električnim dijelovima može prouzročiti strujni udar.

Prije svih radova na uređaju isključite uređaj i izvucite strujni utikač iz utičnice.

Sve provjere i radove na električnim dijelovima treba provesti stručnjak.

Napomena

Ako se pojavi smetnja, uređaj se mora odmah isključiti. Smetnju treba ukloniti prije ponovnog puštanja u rad.

Ako se smetnja ne može ukloniti, uređaj mora ispitati servisna služba.

Usisna turbina ne radi

1. Provjerite utičnicu i osigurač napajanja strujom.

2. Provjerite mrežni kabel i strujni utikač uređaja.

3. Uključite uređaj.

Usisna snaga se smanjuje

1. Zatvorite otvoreni usisni priključak (vidi poglavlje *Zatvaranje usisnog priključka*).

2. Uklonite začepjenja iz usisne mlaznice, usisne cijevi ili usisnog crijeva.

3. Zamijenite napunjenu vrećicu za zbrinjavanje otpada (vidi poglavlje *Zamjena vrećice za zbrinjavanje otpada*).

4. Zamijenite napunjenu sigurnosnu filtarsku vrećicu (vidi poglavlje *Zamjena sigurnosne filtarske vrećice*).

5. Provjerite jesu li usisna glava i spremnik za prljavštinu ispravno postavljeni.

6. Očistite glavni filter (vidi poglavlje *Čišćenje glavnog filtra*).

7. Provjerite i po potrebi ispravite dosjed filtra.

8. Zamijenite glavni filter (vidi poglavlje *Zamjena glavnog filtra*).

Izlaženje prašine pri usisavanju

1. Provjerite i po potrebi ispravite dosjed filtra.
2. Očistite glavni filter (vidi poglavlje *Čišćenje glavnog filtra*).
3. Zamijenite glavni filter (vidi poglavlje *Zamjena glavnog filtra*).

Zbrinjavanje

Uređaj se na kraju svog vijeka trajanja mora zbrinuti u skladu sa zakonskim odredbama.

Jamstvo

U svakoj zemlji vrijede jamstveni uvjeti koje je izdala nadležna organizacija za distribuciju. Moguće kvarove na Vašem uređaju popravljamo besplatno unutar jamstvenog roka ako je uzrok materijalna pogreška ili pogreška u proizvodnji. U slučaju koji podliježe jamstvu obratite se s potvrdom o plaćanju Vašem prodavaču ili najbližoj ovlaštenoj servisnoj službi. (vidi adresu na poledini)

Tehnički podaci

Električni priključak

Napon električne mreže	V	220-240
Faza	~	1
Frekvencija električne mreže	Hz	50-60
Nazivna snaga	W	1200
Maksimalna snaga	W	1350
Vrsta zaštite		IP64
Klasa zaštite	I	

Dimenzije i težine

Tipična težina pri radu	kg	61,2
Duljina x širina x visina	mm	645 x 655 x 1140
Učinkovita površina glavnog filtra	m ²	1,5
Učinkovita površina filtra H	m ²	1,6

Okolni uvjeti

Okolna temperatura	°C	-10<Ta<40
Temperatura skladištenja	°C	-10-40

Podaci o snazi uređaja

Zapremnina spremnika	l	40
Vakuum (maks.)	kPa	24,9
Maksimalni volumni protok s usisnim crijevom DN50, D=3,0 m / D=5,0 m	m ³ /h	205 / 190
Maksimalni volumni protok s usisnim crijevom DN40, D=3,0 m / D=5,0 m	m ³ /h	175 / 165
Priključak za usisno crijevo		NA-ZIVNI PRO-MJER DN70
Nazivna širina usisnog crijeva		DN40/50
Kataloški broj glavnog filtra		9.990-222.0
Kataloški broj H-filtra		9.993-005.0

Vrijednosti utvrđene prema EN 60335-2-69

Vrijednost vibracije šaka-ruka	m/s ²	< 2,5
Nesigurnost K	m/s ²	1
Razina zvučnog tlaka L _{pA}	dB(A)	73
Nesigurnost K _{pA}	dB(A)	2

Mrežni kabel

Tip		H07R N-F 3G1,5 mm ²
Kataloški broj dijelova		6.650-035.0
Duljina kabla	m	10

Pridržano pravo na tehničke izmjene.

EU izjava o sukladnosti

Ovime izjavljujemo da je dolje označeni stroj na temelju svoje koncepcije i konstrukcije kao i izvedbe koju mi stavljamo u promet sukladan odgovarajućim temeljnim sigurnosnim i zdravstvenim zahtjevima EU direktiva. U slučaju izmjene stroja koja nije dogovorena s nama ova izjava gubi svoju valjanost.

Proizvod: Usisivač za suho usisavanje

Tip: 9.990-xxx

Relevantne EU direktive

2006/42/EZ (+2009/127/EZ)

2014/30/EU

2011/65/EU

2014/34/EU

Primijenjene usklađene norme

EN 60335-1

EN 60335-2-69

EN 55014-1: 2017 + A11: 2020

EN 55014-2: 2015

EN IEC 61000-3-2: 2019

EN 61000-3-3: 2013 + A1: 2019

EN 61000-3-11: 2000

EN 62233: 2008

EN IEC 63000: 2018

EN 60079-0: 2018

EN 60079-31: 2014

Primijenjene nacionalne norme

-

Oznaka



II 3D Ex tc IIIC T125°C Dc

Dolje potpisani djeluju u ime i po opunomoćenju rukovodstva.

direktor

M. Pfister

Kärcher Industrial Vacuuming GmbH

Robert-Bosch-Straße 4-8

73550 Waldstetten (Germany)

Tel.: +49 7171 94888-0

Telefaks: +49 7171 94888-528

Waldstetten, 22/09/01

Sadržaj

Opšte napomene.....	293
Sigurnosne napomene.....	293
Namenska upotreba.....	294
Zaštita životne sredine.....	295
Pribor i rezervni delovi.....	295
Obim isporuke.....	295
Opis uređaja.....	296
Simboli na uređaju.....	296
Puštanje u pogon.....	296
Rad.....	298
Transport.....	301
Skladištenje.....	301
Nega i održavanje.....	301
Pomoć u slučaju smetnji.....	304
Odlaganje u otpad.....	305
Garancija.....	305
Tehnički podaci.....	305
EU izjava o usklađenosti.....	306

Opšte napomene



Pročitajte ovo originalno uputstvo pre prve upotrebe vašeg uređaja, postupajte u skladu sa njim i sačuvajte ga za kasniju upotrebu ili buduće vlasnike.

- Pre prvog puštanja u rad obavezno pročitajte sigurnosne napomene br. 5.956-249.0.
- Ukoliko se ne pridržavate uputstva za rad i sigurnosnih napomena, mogu nastati oštećenja na uređaju i opasnosti za korisnika i druge osobe.
- U slučaju štete nastale prilikom transporta odmah obavestite trgovca.

Sigurnosne napomene

Stepeni opasnosti

⚠ OPASNOST

- *Napomena o neposrednoj opasnosti koja prei i koja može dovesti do teških telesnih povreda ili smrti.*

⚠ UPOZORENJE

- *Napomena o mogućoj opasnoj situaciji, koja može dovesti do teških telesnih povreda ili smrti.*

△ OPREZ

- Napomena o mogućoj opasnoj situaciji, koja može dovesti do lakih telesnih povreda.

PAŽNJA

- Napomena o mogućoj opasnoj situaciji, koja može dovesti do materijalnih oštećenja.

Opšte sigurnosne napomene

△ OPASNOST ● Uređaj i supstance, za koje treba da se koristi, uključujući postupak bezbednog uklanjanja usisanog materijala, sme da koristi samo obučeno osoblje. ● Ako se izduvni vazduh vraća nazad u prostoriju, onda u prostoriji mora da postoji dovoljna stopa izmene vazduha L . Za uvažavanje potrebnih graničnih vrednosti, povratno vođeni zapreminski protok sme da iznosi maksimalno 50% zapremine svežeg vazduha (prostorni volumen V_R x stopa izmene vazduha L_W).

Bez posebne mere ventilacije vredi sledeće: $L_W = 1h^{-1}$. ● Ovaj uređaj sadrži prašinu koja je opasna po zdravlje. Postupak pražnjenja i održavanja, uključujući uklanjanje vrećice za sakupljanje prašine, sme da izvodi samo stručno osoblje, koje nosi odgovarajuću zaštitnu opremu. ● Usisavajte samo sa svim filterskim elementima, u suprotnom će usisni motor biti oštećen i doći će do opasnosti po zdravlje usled povećanih emisija fine prašine. ● Uvažite primenljive sigurnosne odredbe koje se odnose na materijale koje je potrebno tretirati.

- Poštujte sigurnosne odredbe za materijale koji se usisavaju. Uz pravilan / nepravilan rad, delovi uređaja mogu biti vrući i dostići temperaturu do 125 °C.
- Pribor koji je odobrio proizvođač provodi struju. Nemojte koristiti nikakav drugi pribor. ● Nije dozvoljena upotreba produžnog kablova.

△ UPOZORENJE ● Uređaj ne sme da se koristi niti skladišti na otvorenom u vlažnim uslovima. ● Za bezbedan položaj uređaja, aktivirajte ručnu kočnicu na upravljačkom točkiću. Uređaj može nekontrolisano da se

pokrene ukoliko je ručna kočnica otvorena.

- Uređaj nije pogodan za usisavanje gorivih tečnosti (zapaljivih, lako zapaljivih, izuzetno zapaljivih prema propisima o opasnim materijama iz smernice 67/548/EEZ) (tačka paljenja ispod 55 °C), kao i mešavina gorivih prašina i gorivih tečnosti.
- Uređaj nije pogodan za usisavanje prašina sa ekstremno niskom minimalnom energijom paljenja ($ME < 1$ mJ), kao što su npr. toneri, praškasti sumpor, aluminijumski prah ili olovo stearat.
- Uređaj nije pogodan za usisavanje izvora paljenja i prašina sa temperaturom tinjanja ≤ 190 °C.
- Pre svakog puštanja u rad, proverite da li su priključeni vodovi za izjednačenje potencijala (vodovi za uzemljenje).

△ OPREZ ● U slučaju dužih prekida u radu i nakon upotrebe, uređaj isključite na prekidaču uređaja i izvucite strujni utikač.

- Uređaj se može priključiti samo izvan zone 22.

Napomena ● Imajte na umu da se dodatni propisi mogu primeniti na prašinu sa energijom paljenja ispod 1 mJ.

Postupanje u slučaju nužde

△ OPASNOST

Rizik od povrede i oštećenja u slučaju kratkog spoja ili drugih električnih smetnji

Rizik od strujnog udara, rizik od opekotina
Isključite uređaj i izvucite strujni utikač.

Ponašanje u slučaju probijanja filtera / curenja:

1. Odmah isključite uređaj.
Uređaj ne sme da se koristi.
2. Zamenite filter.

Namenska upotreba

Uređaj je namenjen za:

- Usisavanje suvih, nezapaljivih, opasnih nataloženih prašina; Klasa prašine H prema EN 60335-2-69
- Usisavanje prašine iz grupa prašine IIIC, IIIB i IIIA
- Usisavanje zapaljive prašine u zoni 22
- Usisavanje vlažnih substanci
- Industrijska upotreba, npr. u oblastima skladištenja i proizvodnje

- Upotreba danima
- Industrijski usisivači i prenosivi eliminatori prašine u skladu sa TRGS 519 prilog 7,1 smeju da se koriste za sledeće primene:
 1. Aktivnosti sa niskim stepenom izloženosti u skladu sa TRGS 519 broj 2.8 u zatvorenim prostorijama ili radovi malog opsega prema TRGS 519 broj 2.10.
 2. Radovi na čišćenju. Za azbestne usisivače u Saveznoj Republici Nemačkoj važe propisi iz TRGS 519 (Tehnički propisi za opasne supstance).
- Nakon primene azbestnog usisivača u zatvorenom području u smislu TRGS 519, azbestni usisivač više ne sme da se koristi u takozvanom belom području. Izuzeci su dozvoljeni samo je stručno lice prethodno izvršilo potpunu dekontaminaciju azbestnog usisivača u skladu sa TRGS 519 br. 2.7 (tj. ne samo spoljašnji oklop, već i npr. rashladni prostor, ugradne prostorije za električna radna sredstva, radna sredstva, itd.). Stručno lice to treba da evidentira u pismenoj formi i potpiše.

Svaka drugačija upotreba smatra se nenamenskom.

Uređaj nije pogodan za:

- Usisavanje izvora paljenja i prašina sa temperaturom tinjanja $\leq 190\text{ °C}$
- Usisavanje materija koje izazivaju opasnost od eksplozije ili sličnih materija u smislu čl. 1 Zakona o eksplozivnim materijama, eksplozivnih mešavina vazduha i pare, kao i alumunijumskih i magnezijumskih prašina
- Usisavanje zapaljivih tečnosti (zapaljive, lako zapaljive, izuzetno zapaljive prema propisima o opasnim materijama iz smernice 67/548/EEZ) (tačka paljenja 55 °C), kao i mešavina gorivih prašina i gorivih tečnosti
- Usisavanje magnezijumske prašine ili praha
- Usisavanje mešavina zapaljivih tečnosti i zapaljive prašine

- Usisavanje tinjajućih ili vrućih čestica, jer bi to u suprotnom moglo dovesti požara ili eksplozije
- Priklijučivanje na mašinu koja stvara prašinu

Besprekorno funkcionisanje uređaja se obezbeđuje samo preko nominalnih širina usisnog creva DN40 i DN50.

Zaštita životne sredine



Ambalaža može da se reciklira.

Pakovanja odložite u otpad u skladu sa ekološkim propisima.



Električni i elektronski uređaji sadrže

vredne materijale koji se mogu reciklirati, a često i sastavne delove kao što su baterije, akumulatori ili ulje, koji u slučaju pogrešnog tretiranja ili pogrešnog odlaganje u otpad mogu predstavljati potencijalnu opasnost po zdravlje ljudi i životnu sredinu. Međutim, ovi sastavni delovi su neophodni za pravilan rad uređaja. Uređaji označeni ovim simbolom ne smeju da se odlažu u kućni otpad.

Napomene o sastojcima (REACH)

Aktuelne informacije o sastojcima možete pronaći na: www.kaercher.de/REACH

Pribor i rezervni delovi

⚠ OPASNOST

Opasnost od eksplozije zbog neodobrenog pribora

Koristite samo pribor koji je odobrio proizvođač i označio nalepnicom Ex za upotrebu tipa 22.

Koristite samo originalni pribor i originalne rezervne delove, jer oni garantuju bezbedan i nesmetan rad uređaja.

Informacije o priboru i rezervnim delovima možete pronaći na www.kaercher.com.

Napomena

Pribor nije uključen u obim isporuke. Pribor mora biti poručen odvojeno u zavisnosti od aplikacije.

Obim isporuke

Prilikom otpakivanja proverite da li je sadržaj potpun. U slučaju oštećenja prilikom transporta, obavestite vašeg distributera.

Opis uređaja

Slike, pogledajte stranu sa grafikonima

Slika A

- ① Upravljački točkići sa parkirnom kočnicom
- ② Posuda za prljavštinu
- ③ Zaptivni čep posude za prljavštinu
- ④ Zaptivni čep na prstenu filtera
- ⑤ Blokada međuprstena
- ⑥ Čišćenje filtera
- ⑦ Manometar
- ⑧ Prekidač uređaja, usisna turbina
- ⑨ Signalna lampica H-filter postoji
- ⑩ Usisna glava
- ⑪ Filter
- ⑫ Zaptivni prsten
- ⑬ Filter za zadržavanje
- ⑭ Mrežni kabl
- ⑮ Natpisna pločica
- ⑯ Ručka za nošenje
- ⑰ Ručka za nošenje
- ⑱ Lučna ručka posude za prljavštinu
- ⑲ Potisna ručka
- ⑳ Prsten filtera
- ㉑ Usisni nastavak na prstenu filtera
- ㉒ Usisni nastavak na posudi za prljavštinu
- ㉓ Vozno postolje

Simboli na uređaju



Uređaj je pogodan za usisavanje fine prašine do kategorije prašine H.

UPOZORENJE: Ovaj uređaj sadrži prašinu koja je opasna po zdravlje. Pražnjenje i održavanje, uključujući uklanjanje kese za prašinu, mogu da vrše samo nadležna lica koja nose odgovarajuću ličnu zaštitnu opremu. Ne uključujte se dok se ne instalira kompletan sistem filtera i dok se ne proveri funkcija kontrole zapreminskog protoka.



DN 40	MAX	XX,X kPa/	XX,X mbar
DN 50	MAX	XX,X kPa/	XX,X mbar
DN 70	MAX	XX,X kPa/	XX,X mbar

Na nalepnici su navedene vrednosti za maks. podpritisak u odnosu na korišćeni poprečni presek usisnog creva. Aktualna vrednost može da se očitava na manometru. Za vrednosti koje važe za ovaj uređaj pogledajte poglavlje *Očitavanje najmanjeg zapreminskog protoka*. Ako se vrednost ne ispuni, filter mora da se očisti (vidi poglavlje *Čišćenje glavnog filtera*) ili zameni (vidi poglavlje *Zamena glavnog filtera*). Različiti poprečni preseki usisnog creva omogućuju prilagođenje različitim priključnim poprečnim presecima delova pribora.



Ne usisavati izvore paljenja!

Prikladno za usisavanje zapaljivih vrsta prašine i klasa eksplozijske prašine u zoni 22.



Vrećica za odlaganje otpada (Br. porudž. 9.989-606.0)



Sigurnosna filterska vrećica (Br. porudž. 6.904-420.0)



Glavni filter (Kataloški br. 9.990-222.0)



H14 filter (Kataloški br. 9.993-005.0)

Puštanje u pogon

△ UPOZORENJE

Opasnost usled prašine opasne po zdravlje

Obolenja disajnih puteva usled udisanja prašine.

Nemojte usisavati bez filterskog elementa, jer će, u protivnom, doći do ugrožavanja zdravlja usled povećanog izbacivanja fine prašine.

PAŽNJA

Nedostaje element filtera

Oštećenje usisnog motora

Nemojte usisavati bez elementa filtera.

1. Uređaj postavite u radni položaj.
2. Uređaj osigurajte ručnom kočnicom.
3. Pobrinuti se da usisna glava bude pravilno postavljena.
4. Priključite usisno crevo (nije uključeno u obim isporuke) u izabrani usisni priključak (pogledajte poglavlje *Izbor usisnog creva*).
5. Čvrsto zatvorite drugi usisni nastavak zaptivnim čepom (pogledajte poglavlje *Priključivanje usisnog priključka*).
6. Proverite nivo napunjenosti u posudi za prljavštinu (pogledajte poglavlje *Provera nivoa napunjenosti posudu za prljavštinu*).
7. Event. ispraznite posudu za prljavštinu (vidi poglavlje *Pražnjenje posude za prljavštinu*).
8. Pre suvog usisavanja, u zavisnosti od aplikacije, ubacite kesu za odlaganje ili kesu sa sigurnosnim filterom (pogledajte poglavlje *Suvo usisavanje*).
9. Na usisno crevo postaviti pribor koji želite (nije u obimu isporuke).

Izbor usisnog creva

U zavisnosti u primene, usisno crevo može da se utakne u 2 različita usisna nastavka.

- Usisni nastavak na prstenu filtera
 - Suvo usisavanje sa kesom za odlaganje: Grube prašine, kratkoročne velike količine usisnog materijala
- Vrećica za odlaganje otpada nije uključena u obim isporuke i može se poručiti dodatno, kataloški broj 9.989-606,0 (5 komada).
 - Mokro usisavanje
- Usisni nastavak na posudi za prljavštinu
 - Suvo usisavanje sa sigurnosnom filter kesom: Fina prašina, azbest, neprekidno velike količine usisnog materijala

Uređaj je opremljen sigurnosnom filter kesom sa zaptivnim poklopcem, br. narudžbine. 6.904-420.0 (5 komada).

– Mokro usisavanje

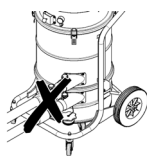

Dva usisna creva ne smeju istovremeno biti povezana sa usisivačem. Usisni nastavak mora biti čvrsto zatvoren zaptivnim čepom.

Prilikom upotrebe vrećice za odlaganje otpada, donji usisni nastavak mora da bude hermetički zatvoren.

Prilikom upotrebe sigurnosne filter kesu, gornji usisni nastavak mora da bude hermetički zatvoren.

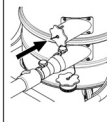
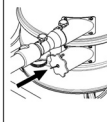

Priključivanje usisnog priključka

△ UPOZORENJE

Opasnost od povreda

Oštećenje kože, pluća ili očiju zbog fine prašine

Nakon uklanjanja usisnog creva usisni priključak mora da se zatvori pomoću zaptivnog čepa.

Slika B

1. Umetnite usisno crevo precizno u priključak za usisavanje.
2. Zaptivni čep ugurajte do kraja.

Provera nivoa napunjenosti posudu za prljavštinu

Ako je posuda za prljavštinu napunjena do donje ivice usisnog nastavka na posudi za prljavštinu, mora biti ispraznjena. Uređaj se ne isključe automatski kada se prekorači maksimalni nivo napunjenosti.

1. Redovno proveravajte nivo napunjenosti u posudi za prljavštinu.

Antistatički sistem

Preko uzemljenog nastavka odvođe se statička punjenja. Ovo će sprečiti varničenje i strujni udar sa električno provodljivim priborom koje je odobrio proizvođač.

Detekcija filtera

Uređaj je opremljen detekcijom filtera. Ako nedostaje sekundarni filterski element (H-filter), signalna lampica "H-filter postoji" svetli crveno. Uređaj ne može da se pokrene.

Napomena

Pravilno umetnite H-filter u uređaj (vidi poglavlje Zamena H filtera).

Rad

⚠ UPOZORENJE

Opasnost usled prašine opasne po zdravlje

Oboljenja disajnih puteva usled udisanja prašine.

Nemojte usisavati bez oba filterska elementa, jer će, u protivnom, doći do ugrožavanja zdravlja usled povećanog izbacivanja fine prašine.

PAŽNJA

Opasnost zbog prodora sitne prašine

Opasnost od oštećenja usisnog motora. Prilikom usisavanja nikada nemojte da uklanjate glavni filterski element.

Suvo usisavanje

⚠ UPOZORENJE

Povećana emisija prašine zbog nepravilnog rukovanja usisnim nastavcima

Oboljenja disajnih puteva usled udisanja prašine, nepravilan rad uređaja

Ne priključujte 2 usisna creva na uređaj istovremeno. Usisni nastavak mora biti čvrsto zatvoren zaptivnim čepom.

Kesicu za odlaganje obavezno koristite samo zajedno sa gornjim usisnim nastavkom, jer će u suprotnom biti usisana naviše tokom procesa usisavanja.

Prilikom upotrebe vrećice za odlaganje otpada, donji usisni nastavak mora da bude hermetički zatvoren.

Prilikom upotrebe sigurnosne filter kese, donji usisni nastavak mora da bude hermetički zatvoren.

Napomena

Pomoću ovog uređaja mogu da se usisavaju sve vrste prašine do kategorije prašine H. Upotreba vrećice za sakupljanje prašine je zakonski propisana.

Napomena

Uređaj je pogodan za usisavanje suve, zapaljive prašine sa mit MAK vrednostima većim ili jednakim $0,1 \text{ mg/m}^3$.

1. U zavisnosti od usisnog materijala, izaberite usisni priključak (pogledajte poglavlje Izbor usisnog creva).
2. U zavisnosti od izabranog usisnog priključka, ubacite kesu za odlaganje ili sigurnosnu filter kesu (pogledajte poglavlje Umetanje kese za odlaganje / sigurnosne filterske vrećice).

Prebacivanje sa mokrog na suvo usisavanje

PAŽNJA

Promena iz mokrog u suvo usisavanje

Opasnost od oštećenja filtera
Ako je filterski element mokar, nemojte usisavati suvu prašinu, jer to može začepiti filter i učiniti ga neupotrebljivim.

1. Mokar filter ostaviti da se dobro osuši pre korišćenja za suvo usisavanje ili ga zameniti suvim filterom.
2. Po potrebi, zameniti filter.

Umetanje kese za odlaganje / sigurnosne filterske vrećice

1. Uređaj osigurajte ručnom kočnicom.

Slika C

2. Lučnu ručicu povucite prema gore. Posuda za prljavštinu se otključava i spušta.

Slika D

3. Izvucite posudu za prljavštinu za ličnu ručicu iz uređaja.

Postavljanje kesice za uklanjanje prašine

Slika E

4. Vrećicu za uklanjanje prašine postavite u posudu i pažljivo stavite na zid i pod posude.

- Ivicu vrećice za uklanjanje navucite preko ivice posude za prljavštinu prema van.

Umetanje sigurnosne filter kese

Slika F

- Postavite sigurnosnu filtersku vrećicu.

Slika G

- Ivicu sigurnosne filterske vrećice navucite preko ivice posude za prljavštinu prema van.

⚠ UPOZORENJE

Nepravilno rukovanje prilikom zaključavanja posude za prljavštinu

Opasnost od prignječenja

Tokom zaključavanja nikako nemojte držati ruke između posude za prljavštinu i filterskog prstena niti ih stavljati u blizini mehanizma za podizanje.

Zaključajte posudu sa prljavštinom obema rukama pritiskom na lučnu dršku.

Slika H

PAŽNJA

Statičko punjenje posude za prljavštinu

Paljenje prašine

Pobrinite se da uzemljenje na šasiji bude u kontaktu sa posudom za prljavštinu.

- Postavite posudu sa prljavštinom i zaključajte je lučnom ručicom.

Uklanjanje kese za odlaganje / sigurnosne filterske vrećice

- Uređaj osigurajte ručnom kočnicom.
- Po potrebi, uklonite usisno crevo.
- Zatvorite usisni priključak na posudi za prljavštinu (pogledajte poglavlje *Priključivanje usisnog priključka*).

Slika C

- Lučnu ručicu povucite prema gore. Posuda za prljavštinu se otključava i spušta.

Slika D

- Izvučite posudu za prljavštinu za ličnu ručicu iz uređaja.

Uklanjanje vrećice za odlaganje otpada

Slika I

- Natakните vrećicu za odlaganje otpada.
- Vrećicu za odlaganje otpada čvrsto zatvorite pomoću vezica za kablove.
- Izvadite vrećicu za odlaganje otpada.

- Vrećicu za odlaganje otpada odložiti u otpad u skladu sa zakonskim odredbama.

Uklanjanje sigurnosne filterske vrećice

Slika J

- Navucite sigurnosnu filtersku vrećicu.

Slika K

- Skinite zaštitnu foliju.
- Zatvorite sigurnosnu filtersku vrećicu samolepljivim zatvaračem.
- Izvučite sigurnosnu filtersku vrećicu prema nazad.

Slika L

- Čvrsto zatvorite otvor za usisni priključak sigurnosne filter vrećice poklopcem.

Slika M

- Čvrsto zatvorite sigurnosnu filtersku vrećicu pomoću postavljene kablovske vezice.
- Uklonite sigurnosnu filtersku vrećicu iz otvora za izbacivanje.
- Posudu za prljavštinu iznutra očistite vlažnom krpom.
- Sigurnosnu filtersku vrećicu, zatvorenu u kesi koja ne propušta prašinu, odložite u otpad u skladu sa zakonskim odredbama.

⚠ UPOZORENJE

Nepravilno rukovanje prilikom zaključavanja posude za prljavštinu

Opasnost od prignječenja

Tokom zaključavanja nikako nemojte držati ruke između posude za prljavštinu i filterskog prstena niti ih stavljati u blizini mehanizma za podizanje.

Zaključajte posudu sa prljavštinom obema rukama pritiskom na lučnu dršku.

Slika H

PAŽNJA

Statičko punjenje posude za prljavštinu

Paljenje prašine

Pobrinite se da uzemljenje na šasiji bude u kontaktu sa posudom za prljavštinu.

- Postavite posudu sa prljavštinom i zaključajte je lučnom ručicom.

Uključivanje uređaja

1. Strujni utikač utaknite u utičnicu.
2. Uređaj uključite na prekidačima uređaja usisne turbine.
3. Počnite sa postupkom usisivanja.

Očitavanje najmanjeg zapreminskog protoka

Sa prednje strane uređaja je ugrađen manometar, koji prikazuje usisni podpritisak unutar uređaja. Ako se dostigne maksimalni negativan pritisak (pogledajte tabelu) glavni filter mora biti očišćen (pogledajte poglavlje *Čišćenje glavnog filtera*). Ova vrednost zavisi od performansi uređaja i usisnog creva koje se koristi. Ako se negativan pritisak čišćenjem ne smanji značajno, filter mora biti zamenjen (pogledajte poglavlje *Zamena glavnog filtera*).

PAŽNJA

Prekoračenje maksimalnog negativnog pritiska

Gubitak usisavanja

Ako je navedena vrednost prekoračena, brzina vazduha pada ispod 20 m/s. Očistite ili zamenite filter.

Nominalna širina usisnog creva	Maksimalni podpritisak
DN40	13,0 kPa (130 mbar)
DN50	8,3 kPa (83 mbar)

Čišćenje glavnog filtera

Ako je maksimalni vakuum prikazan na meraču pritiska (pogledajte poglavlje *Očitavanje najmanjeg zapreminskog protoka*), glavni filter mora biti očišćen.

Slika N

1. Tokom procesa usisavanja zatvorite crevo za otvaranje dovoda ili usisavanje.
2. Povucite poklopac za čišćenje filtera 3–4 puta i držite ga otvorenim po 1–2 s.

Isključivanje uređaja

1. Uređaj isključite na prekidačima uređaja usisne turbine.
2. Izvući strujni utikač.

Nakon svakog rada

Pražnjenje posude za prljavštinu

Posuda za prljavštinu mora biti ispražnjena ako je potrebno i posle svake upotrebe. Začepljen je ulazni otvor ili usisno crevo.

1. Uključite uređaj preko prekidača uređaja usisne turbine.
2. Očistite glavni filter (vidi poglavlje *Čišćenje glavnog filtera*).
3. Uređaj isključite na prekidačima uređaja usisne turbine.
4. Uređaj osigurajte ručnom kočnicom.

Slika C

5. Lučnu ručicu povucite prema gore. Posuda za prljavštinu se otključava i spušta.

Slika D

6. Izvucite posudu za prljavštinu za ličnu ručicu iz uređaja.
7. Ispraznite posudu za prljavštinu. Da biste to uradili, po potrebi uklonite kesu za odlaganje / sigurnosnu filtersku vrećicu (vidi poglavlje *Uklanjanje kese za odlaganje / sigurnosne filterske vrećice*).

△ UPOZORENJE

Nepravilno rukovanje prilikom zaključavanja posude za prljavštinu

Opasnost od prignječenja

Tokom zaključavanja nikako nemojte držati ruke između posude za prljavštinu i filterskog prstena niti ih stavljati u blizini mehanizma za podizanje.

Zaključajte posudu sa prljavštinom obema rukama pritiskom na lučnu dršku.

Slika H

PAŽNJA

Statičko punjenje posude za prljavštinu

Paljenje prašine

Pobrinite se da uzemljenje na šasiji bude u kontaktu sa posudom za prljavštinu.

8. Postavite posudu sa prljavštinom i zaključajte je lučnom ručicom.

Čišćenje uređaja

△ UPOZORENJE

Nepropisno odlaganje otpadne vode
Zagađenje okoline

Obratiti pažnju na lokalne propise za tretman otpadne vode.

1. Uređaj očistite unutra i spolja usisavanjem i brisanjem pomoću vlažne krpice.
Prilikom usisavanja uređaja treba koristiti usisivač sa istom ili boljom klasifikacijom.
2. Po potrebi, pribor (nije u opsegu isporuke) isperite vodom i ostavite da se osuši.

Čuvanje uređaja

1. Mrežni kabl namotajte oko držača kabla.
2. Uređaj odložite u suhu prostoriju i zaštitite ga od neovlašćene upotrebe.

Transport

⚠ OPREZ

Zanemarivanje težine

Opasnost od povreda i oštećenja
Prilikom transporta obratite pažnju na težinu uređaja.

Posuda za prljavštinu je ispražnjena.

1. Zatvorite oba usisna priključka za transport bez prašine (pogledajte poglavlje *Priključivanje usisnog priključka*).
2. Otpustite parkirne kočnice i gurnite uređaj koristeći potisnu ručku.
3. Da biste učitali uređaj, držite ga za kućište i potisnu ručku.
4. Prilikom transporta u vozilima, uređaj osigurati od klizanja i prevrtanja.

Skladištenje

⚠ OPREZ

Zanemarivanje težine

Opasnost od povreda i oštećenja
Prilikom skladištenja obratite pažnju natežinu uređaja.

1. Uređaj skladištite samo u unutrašnjim prostorima.

Nega i održavanje

⚠ OPASNOST

Nenamerno pokrenut uređaj, dodirivanje delova koji provode struju
Opasnost od povrede, strujni udar
Pre radova na uređaju, isključite uređaj.

Izvučite strujni utikač.

⚠ OPASNOST

Opasnost usled prašine opasne po zdravlje

Obolenja disajnih puteva usled udisanja prašine.

Prilikom radova na održavanju (npr. zamena filtera), nosite masku za zaštitu disajnih puteva P2 ili veći stepen i odeću za jednokratnu upotrebu.

⚠ OPASNOST

Loša filtracija

Obolenja disajnih puteva usled udisanja prašine.

Efikasnost filtracije uređaja može da se ispita postupkom testiranja, kao što je naznačeno u EN 60 335-2-69 22.AA.201.2. Ovo ispitivanje mora da se sprovodi najmanje jednom godišnje ili češće, ukoliko je to naznačeno u nacionalnim zahtevima. Ako je rezultat testa negativan, ponovite test sa novim filterom.

⚠ UPOZORENJE

Opasnost usled prašine opasne po zdravlje

Obolenja disajnih puteva usled udisanja prašine.

Na sigurnosnim uređajima za sprečavanje opasnosti, proizvođač ili upućeno stručno lice najmanje jednom godišnje mora da ispita besprekornu bezbednosno-tehničku funkciju, npr. hermetičnost uređaja, oštećenje filtera, funkcija kontrolnih uređaja.

PAŽNJA

Sredstva za negu koja sadrže silikon

Može doći do nagrizanja delova od plastike.

Za čišćenje nemojte da koristite proizvode za negu koji sadrže silikon.

Napomena

Usisivači klase prašine H moraju biti servisirani po potrebi, ali najmanje jednom godišnje, po potrebi popravljati i proveravati od strane stručnog lica (kvalifikacija prema TRGS 519 broj 5.3 stav 2). Na zahtev, morate predložiti rezultat testa.

Mašine za uklanjanje prašine su sigurnosni uređaji za sprečavanje ili uklanjanje opasnosti u smislu propisa BGV A1 (nemački propisi o zaštiti na radu).

- Da bi održavanje izvršio korisnik, uređaj mora da se rastavi, očisti i održava ako je to izvodljivo, bez izazivanja opasnosti za osoblje zaduženo za održavanje, te za druge osobe. Odgovarajuće mere opreza podrazumevaju dekontaminaciju pre rastavljanja, preduzimanje mera predostrožnosti za lokalno filtersko odušivanje, tamo gde se uređaj rastavlja, čišćenje površine za održavanje i odgovarajuću zaštitu osoblja.
 - Spoljni deo uređaja treba da se dekontaminira postupkom usisavanja i prebriše krpom ili obradi zaptivnim sredstvom pre odvođenja iz opasne oblasti. Svi delovi uređaja moraju da se smatraju zaprljanim ako se uzimaju iz opasne oblasti. Moraju da se poduzmu prikladne mere kako bi se sprečilo širenje prašine.
 - Prilikom sprovođenja radova održavanja i radova na servisiranju moraju da se bace svi zaprljani predmeti koji ne mogu zadovoljavajuće da se očiste. Takvi predmeti u otpad moraju da se odlože u nepropusnim vrećicama u skladu s važećim odredbama za odlaganje takvog otpada.
 - Tokom transporta i održavanja uređaja, usisni nastavci moraju biti zatvoreni zaptivnim čepovima.
1. Imajte na umu da možete sami da obavljate jednostavne radove održavanja i nege.
 2. Površinu uređaja i unutrašnju stranu rezervoara redovno čistite vlažnom krpom.
 3. Izvršite redovnu vizuelnu inspekciju da li su creva zapušena.

Kontrolni radovi i radovi na održavanju

Redovno proveravati uređaj u skladu sa odgovarajućim državnim propisima zakonodavca u cilju sprečavanja nesreća.

Radove na održavanju mora da obavlja stručno lice u redovnim vremenskim periodima u skladu sa podacima proizvođača, pri čemu treba uvažiti postojeće odredbe i bezbednosne zahteve. Radove na električnoj instalaciji sme da obavlja isključivo električar. U slučaju pitanja obratite se u KÄRCHER poslovnicu.

Zamena glavnog filtera

⚠ OPASNOST

Opasnost usled prašine opasne po zdravlje

Obolenja disajnih puteva usled udisanja prašine.

Nakupljena prašina se treba transportovati u posudama koje ne propuštaju prašinu.

Presipanje nije dozvoljeno. Odlaganje posude za sakupljanje prašine u otpad smeju da vrše samo upućena stručna lica.

Odlaganje otpada koji sadrži azbest se treba izvršiti u skladu sa propisima i pravilima za odlaganje otpada.

⚠ UPOZORENJE

Opasnost usled prašine opasne po zdravlje

Obolenja disajnih puteva usled udisanja prašine.

Nakon vađenja iz uređaja, više nemojte koristiti glavni filterski element.

Zamenu fiksno ugrađenih filtera sme da vrši samo stručno lice u odgovarajućim područjima, npr. takozvanim stanicama za dekontaminaciju.

1. Uređaj osigurajte ručnom kočnicom.
2. Isključite uređaj preko prekidača.
3. Izvući strujni utikač.
4. Odblokirajte usisnu glavu i skinite je.
5. Uklonite kontaminirani glavni filter.
6. Odmah nakon uklanjanja sa uređaja, kontaminirani glavni filter stavite u kesu i čvrsto zatvorite kesu.
7. Odložite kontaminirani glavni filter u skladu sa zakonskim zahtevima.
8. Proverite da li ima oštećenja na zaptivnom prstenu.
9. Uklonite nakupljenu prljavštinu na strani čistog vazduha.

10. Glavni filter postavite obrnutim redosledom. Uverite se da je filter za zadržavanje poravnat na sredini džepova filtera.
11. Postavite usisnu glavu i zaključajte je.

Zamena H filtera

1. Uređaj osigurajte ručnom kočnicom.
2. Isključite uređaj preko prekidača.
3. Izvući strujni utikač.

Slika O

4. Odblokirajte i podignite usisnu glavu.
5. Odvrnite šestougaoni zavrtnj u smeru suprotnom od kazaljke na satu odgovarajućim alatom.
6. Uklonite zaptivke i kontaminirani H-filter iz usisne glave.
7. Odmah nakon uklanjanja sa uređaja, kontaminirani H-filter stavite u kesu i čvrsto zatvorite kesu.
8. Odložite kontaminirani H-filter u skladu sa zakonskim zahtevima.
9. Uklonite nakupljenu prljavštinu na strani čistog vazduha.
10. Novi H filter postavite obrnutim redosledom. Vodite računa o tome da zaptivke dobro naležu.
11. Nanesite odgovarajuće sredstvo (npr. Loctite 243) na navoj šestougaonog zavrtnja da sprečite nenamerno otpuštanje.
12. Pritegnite šestougaoni zavrtnj u smeru kazaljke na satu.
13. Postavite usisnu glavu i zaključajte je.

Zamena kese za odlaganje

1. Uređaj osigurajte ručnom kočnicom.
- Slika C**
2. Lučnu ručicu povucite prema gore. Posuda za prljavštinu se otključava i spušta.

Slika D

3. Izvucite posudu za prljavštinu za ličnu ručicu iz uređaja.

Slika I

4. Natakните vrećicu za odlaganje otpada.
5. Vrećicu za odlaganje otpada čvrsto zatvorite pomoću vezica za kablove.
6. Izvadite vrećicu za odlaganje otpada.

7. Vrećicu za odlaganje otpada odložiti u otpad u skladu sa zakonskim odredbama.

Slika E

8. Novu vrećicu za uklanjanje prašine postavite u posudu i pažljivo stavite na zid i pod posude.
9. Ivicu vrećice za uklanjanje navucite preko ivice posude za prljavštinu prema van.

△ UPOZORENJE

Nepravilno rukovanje prilikom zaključavanja posude za prljavštinu

Opasnost od prignječanja

Tokom zaključavanja nikako nemojte držati ruke između posude za prljavštinu i filterskog prstena niti ih stavljati u blizini mehanizma za podizanje.

Zaključajte posudu sa prljavštinom obema rukama pritiskom na lučnu dršku.

Slika H

PAŽNJA

Statičko punjenje posude za prljavštinu

Paljenje prašine

Pobrinite se da uzemljenje na šasiji bude u kontaktu sa posudom za prljavštinu.

10. Postavite posudu sa prljavštinom i zaključajte je lučnom ručicom.

Zamena sigurnosne filterske vrećice

△ OPASNOST

Opasnost usled prašine opasne po zdravlje

Obolenja disajnih puteva usled udisanja prašine.

Nakupljena prašina se treba transportovati u posudama koje ne propuštaju prašinu.

Presipanje nije dozvoljeno. Odlaganje posude za sakupljanje prašine u otpad smeju da vrše samo upućena stručna lica.

Odlaganje otpada koji sadrži azbest se treba izvršiti u skladu sa propisima i pravilima za odlaganje otpada.

1. Uređaj osigurajte ručnom kočnicom.
2. Uklonite usisno crevo.
3. Zatvorite usisni priključak na posudi za prljavštinu (pogledajte poglavlje *Izbor usisnog creva*).

Slika C

4. Lučnu ručicu povucite prema gore.
Posuda za prljavštinu se otključava i spušta.

Slika D

5. Izvucite posudu za prljavštinu za ličnu ručicu iz uređaja.

Slika J

6. Navucite sigurnosnu filtersku vrećicu.

Slika K

7. Skinite zaštitnu foliju.
8. Zatvorite sigurnosnu filtersku vrećicu samolepljivim zatvaračem.
9. Izvucite sigurnosnu filtersku vrećicu prema nazad.

Slika L

10. Čvrsto zatvorite otvor za usisni priključak sigurnosne filter vrećice poklopcem.

Slika M

11. Čvrsto zatvorite sigurnosnu filtersku vrećicu pomoću postavljene kablovske vezice.
12. Uklonite sigurnosnu filtersku vrećicu iz otvora za izbacivanje.
13. Posudu za prljavštinu iznutra očistite vlažnom krpom.
14. Sigurnosnu filtersku vrećicu, zatvorenu u kesi koja ne propušta prašinu, odložite u otpad u skladu sa zakonskim odredbama.

Slika F

15. Postavite novu sigurnosnu filtersku vrećicu.

Slika G

16. Ivicu sigurnosne filterske vrećice navucite preko ivice posude za prljavštinu prema van.

Δ UPOZORENJE

Nepravilno rukovanje prilikom zaključavanja posude za prljavštinu

Opasnost od prignječenja

Tokom zaključavanja nikako nemojte držati ruke između posude za prljavštinu i filterskog prstena niti ih stavljati u blizini mehanizma za podizanje.

Zaključajte posudu sa prljavštinom obema rukama pritiskom na lučnu dršku.

Slika H

PAŽNJA

Statičko punjenje posude za prljavštinu

Paljenje prašine

Pobrinite se da uzemljenje na šasiji bude u kontaktu sa posudom za prljavštinu.

17. Postavite posudu sa prljavštinom i zaključajte je lučnom ručicom.

Pomoć u slučaju smetnji

Δ OPASNOST

Nenamerno pokretanje uređaja / električni udar

Nenamerno pokretanje usisnog motora može da uzrokuje povrede. Napon na električnim delovima može da uzrokuje strujni udar.

Pre svih radova na uređaju, isključiti uređaj i izvući strujni utikač.

Sve provere i radove na električnim delovima prepustite stručnjaku.

Napomena

Ukoliko dođe do pojave smetnje, uređaj mora odmah da se isključi. Smetnja mora da se otkloni pre ponovnog puštanja u rad. Ako smetnja ne može da se otkloni, uređaj mora da se odnese na proveru u servisnu službu.

Usisna turbina ne radi

1. Proveriti utičnicu i osigurač napajanja strujom.
2. Proverite mrežni kabl i strujni utikač uređaja.
3. Uključite uređaj.

Usisna snaga opada

1. Zatvorite nezaptiveni usisni priključak (pogledajte poglavlje *Priključivanje usisnog priključka*).
2. Uklonite začepljenje na usisnom nastavku, usisnoj cevi ili usisnom crevu.
3. Zamenite napunjenu vrećicu za uklanjanje (vidi poglavlje *Zamena kese za odlaganje*).
4. Zamenite napunjenu sigurnosnu filtersku vrećicu (vidi poglavlje *Zamena sigurnosne filterske vrećice*).
5. Proverite da li se usisna glava i posuda za prljavštinu pravilno uklapa.
6. Očistite glavni filter (vidi poglavlje *Čišćenje glavnog filtera*).

7. Proverite da li je filter fiksiran i eventualno ga korigujte.
8. Zamenite glavni filter (vidi poglavlje *Zamena glavnog filtera*).

Isticanje prašine prilikom usisavanja

1. Proverite da li je filter fiksiran i eventualno ga korigujte.
2. Očistite glavni filter (vidi poglavlje *Čišćenje glavnog filtera*).
3. Zamenite glavni filter (vidi poglavlje *Zamena glavnog filtera*).

Odlaganje u otpad

Na kraju radnog veka, uređaj odložite na otpad u skladu sa zakonskim odredbama.

Garancija

U svakoj zemlji važe uslovi garancije koje je izdala naša nadležna distributivna organizacija. Bilo kakve smetnje na uređaju otklanjamo besplatno u garantnom roku, ukoliko je uzrok smetnje greška u materijalu ili proizvodnji. U slučaju koji podleže garanciji obratite se sa računom vašem distributeru ili narednoj ovlašćenoj lokaciji servisne službe. (Adresu vidi na poledini)

Tehnički podaci

Električni priključak

Napon električne mreže	V	220-240
Faza	~	1
Mrežna frekvencija	Hz	50-60
Nominalna snaga	W	1200
Maksimalna snaga	W	1350
Vrsta zaštite		IP64
Klasa zaštite		I

Dimenzije i težine

Tipična radna težina	kg	61,2
Dužina x širina x visina	mm	645 x 655 x 1140
Efektivna površina glavnog filtera	m ²	1,5
Efektivna H površina filtera	m ²	1,6

Uslovi okruženja

Temperatura okoline	°C	-10<Ta<40
Temperatura skladištenja	°C	-10-40

Podaci o snazi uređaja

Zapremina posude	l	40
Vakuum (maks.)	kPa	24,9
Maks. zapreminski protok sa usisnim crevom DN50, L=3,0 m / L=5,0 m	m ³ /h	205 / 190
Maks. zapreminski protok sa usisnim crevom DN40, L=3,0 m / L=5,0 m	m ³ /h	175 / 165
Priključak usisnog creva		NW DN70
Nominalna širina usisnog creva		DN40/50
Kataloški broj glavnog filtera		9.990-222.0
Kataloški broj H-filtera		9.993-005.0

Utvrđene vrednosti prema EN 60335-2-69

Vrednost vibracije na šaci i ruci	m/s ²	<2,5
Nepouzdanost K	m/s ²	1
Nivo zvučnog pritiska L _{pA}	dB(A)	73
Nepouzdanost K _{pA}	dB(A)	2

Mrežni kabl

Tip		H07R N-F 3G1,5 mm ²
Kataloški broj dela		6.650-035.0
Dužina kabla	m	10

Zadržano pravo na tehničke promene.

EU izjava o usklađenosti

Ovim putem izjavljujemo da mašina označena u nastavku, na osnovu svoje koncepcije i konstrukcije kao i u izvedbi koju smo pustili u promet, odgovara važećim osnovnim zahtevima za bezbednost i zdravlje iz EU direktiva. U slučaju izmena na mašini bez naše saglasnosti ova izjava prestaje da važi.
Proizvod: Usisivač za suvo usisavanje
Tip: 9.990-xxx

Važeće direktive EU

2006/42/EZ (+2009/127/EZ)

2014/30/EU

2011/65/EU

2014/34/EU

Primenjene harmonizovane norme

EN 60335-1

EN 60335-2-69

EN 55014-1: 2017 + A11: 2020

EN 55014-2: 2015

EN IEC 61000-3-2: 2019

EN 61000-3-3: 2013 + A1: 2019

EN 61000-3-11: 2000

EN 62233: 2008

EN IEC 63000: 2018

EN 60079-0: 2018

EN 60079-31: 2014

Primenjene nacionalne norme

-

Oznaka



II 3D Ex tc IIIC T125°C Dc

Potpisnici deluju u ime i sa punomoćju uprave kompanije.

Vodeći saradnik

M. Pfister

Kärcher Industrijsko usisavanje GmbH

Robert-Bosch-Straße 4-8

73550 Waldstetten (Nemačka)

Tel.: +49 7171 94888-0



Faks: +49 7171 94888-528

Waldstetten, 22/09/01

Περιεχόμενα

Γενικές υποδείξεις	306
Υποδείξεις ασφαλείας	306
Προβλεπόμενη χρήση	308
Προστασία του περιβάλλοντος	308
Παρελκόμενα και ανταλλακτικά	309
Περιεχόμενα συσκευασίας	309
Περιγραφή συσκευής	309
Σύμβολα επάνω στη συσκευή	309
Έναρξη χρήσης	310
Λειτουργία	311
Μεταφορά	315
Αποθήκευση	315
Φροντίδα και συντήρηση	315
Αντιμετώπιση βλαβών	319
Απόρριψη	320
Εγγύηση	320
Τεχνικά στοιχεία	320
Δήλωση συμμόρφωσης ΕΕ	321

Γενικές υποδείξεις

  Πριν από την πρώτη χρήση της συσκευής σας, διαβάστε αυτές τις οδηγίες, ενεργήστε σύμφωνα με αυτές και κρατήστε τις για μελλοντική χρήση ή για τον επόμενο ιδιοκτήτη.

- Πριν από την πρώτη ενεργοποίηση διαβάστε οπωσδήποτε τις υποδείξεις ασφαλείας αρ. 5.956- 249.0.
- Η μη τήρηση των οδηγιών χρήσης, καθώς και των υποδείξεων ασφαλείας, μπορεί να έχει ως συνέπεια βλάβες στη συσκευή ή κινδύνους για τον χειριστή ή άλλα άτομα.
- Σε περίπτωση ζημιάς από τη μεταφορά ειδοποιήστε αμέσως το κατάστημα αγοράς.

Υποδείξεις ασφαλείας

Διαβαθμίσεις κινδύνων

ΚΙΝΔΥΝΟΣ

- Υπόδειξη άμεσου κινδύνου, ο οποίος οδηγεί σε σοβαρούς τραυματισμούς ή θάνατο.

ΠΡΟΕΙΔΟΠΟΙΗΣΗ

- Υπόδειξη πιθανώς επικίνδυνης κατάστασης, η οποία μπορεί να οδηγήσει σε σοβαρούς τραυματισμούς ή θάνατο.

⚠ **ΠΡΟΣΟΧΗ**

- Υπόδειξη πιθανώς επικίνδυνης κατάστασης, η οποία μπορεί να οδηγήσει σε ελαφρείς τραυματισμούς.

ΠΡΟΣΟΧΗ

- Υπόδειξη πιθανώς επικίνδυνης κατάστασης, η οποία μπορεί να οδηγήσει σε υλικές ζημιές.

Γενικές υποδείξεις ασφαλείας

⚠ **ΚΙΝΔΥΝΟΣ** • Χρήση της συσκευής και των υλικών, για τα οποία χρησιμοποιείται, συμπεριλαμβανομένης της ασφαλούς μεθόδου απόρριψης των αναρροφούμενων υλικών μόνον από εκπαιδευμένο προσωπικό. • Εάν ο ανακυκλούμενος αέρας επιστρέφει στο χώρο, τότε πρέπει να υπάρχει επαρκές ποσοστό ανανέωσης αέρα L. Προκειμένου να τηρούνται οι απαραίτητες οριακές τιμές, η ογκομετρική παροχή επιστροφής επιτρέπεται να ανέρχεται το ανώτερο στο 50% της ογκομετρικής παροχής φρέσκου αέρα (όγκος χώρου V_R x ποσοστό ανανέωσης αέρα L_W). Χωρίς ιδιαίτερα μέτρα αερισμού ισχύει: $L_W = 1h^{-1}$. • Η συσκευή αυτή περιέχει σκόνη βλαβερή για την υγεία. Οι εργασίες εκκένωσης και συντήρησης, συμπεριλαμβανομένης της απόρριψης των κάδων συλλογής σκόνης, επιτρέπεται να γίνονται μόνο από εξειδικευμένο προσωπικό, το οποίο φοράει τον κατάλληλο προστατευτικό εξοπλισμό. • Η αναρρόφηση πρέπει να γίνεται με όλα τα στοιχεία φίλτρων εγκατεστημένα, διότι διαφορετικά θα προκληθεί ζημιά στο μοτέρ αναρρόφησης με κίνδυνο για την υγεία λόγω αυξημένης εξαγωγής λεπτής σκόνης. • Τηρείτε τους εφαρμοστέους κανόνες ασφαλείας που ισχύουν για τα υπό επεξεργασία υλικά. • Τηρείτε τους κανονισμούς ασφαλείας για υλικά προς αναρρόφηση. Κατά τη σωστή ή τη λανθασμένη λειτουργία, τα μέρη της συσκευής μπορεί να θερμανθούν έως και 125 °C. • Τα εγκεκριμένα από τον κατασκευαστή πρόσθετα εξαρτήματα είναι ηλεκτρικά αγωγιμα. Μην χρησιμοποιείτε κανένα άλλο παρελκόμενο. • Δεν

επιτρέπεται η χρήση καλωδίου προέκτασης.

⚠ **ΠΡΟΕΙΔΟΠΟΙΗΣΗ** • Το μηχάνημα δεν επιτρέπεται να χρησιμοποιείται ούτε να φυλάσσεται στο ύπαιθρο. • Για την ασφαλή σταθεροποίηση της συσκευής εφαρμόστε το χειρόφρενο στον στρεφόμενο τροχό. Όταν το χειρόφρενο είναι ανοικτό η συσκευή μπορεί να τεθεί σε ανεξέλεγκτη κίνηση. • Η συσκευή δεν είναι κατάλληλη για την αναρρόφηση εύφλεκτων υγρών (αναφλέξιμων, εύφλεκτων, ιδιαίτερα εύφλεκτων σύμφωνα με την Ευρωπαϊκή Οδηγία Επικίνδυνων Ουσιών 67/548/ΕΟΚ) (σημείο ανάφλεξης κάτω από 55 °C), καθώς και για μείγματα αναφλέξιμων σωματιδίων σκόνης με αναφλέξιμα υγρά. • Η συσκευή δεν είναι κατάλληλη για να αναρροφά σκόνες με εξαιρετικά χαμηλή ελάχιστη ενέργεια ανάφλεξης (ME <1 mJ), όπως π.χ. τόνερ, κρυσταλλικό θείο, σκόνη αλουμινίου, στεατικός μόλυβδος. • Η συσκευή δεν είναι κατάλληλη για την αναρρόφηση πηγών ανάφλεξης και σκονών με θερμοκρασία ανάφλεξης ≤ 190 °C. • Πριν από κάθε έναρξη χρήσης ελέγχετε αν έχουν συνδεθεί τα καλώδια εξουδετέρωσης δυναμικού (καλώδια γείωσης).

⚠ **ΠΡΟΣΟΧΗ** • Σε περίπτωση μεγάλων παύσεων λειτουργίας και μετά τη χρήση, απενεργοποιείτε τη συσκευή από τον διακόπτη της και αποσυνδέετε το φις από την πρίζα. • Η συσκευή επιτρέπεται να συνδέεται μόνο εκτός ζώνης 22.

Υπόδειξη • Λάβετε υπόψη πως για σκόνες με ενέργεια ανάφλεξης κάτω από 1 mJ ενδέχεται να ισχύουν πρόσθετοι κανονισμοί

Συμπεριφορά σε περίπτωση εκτάκτου ανάγκης

⚠ **ΚΙΝΔΥΝΟΣ**

Κίνδυνος τραυματισμού και πρόκλησης ζημιών σε περίπτωση βραχυκυκλώματος ή άλλων ηλεκτρικών σφαλμάτων
Κίνδυνος ηλεκτροπληξίας, κίνδυνος εγκαυμάτων

Απενεργοποιήστε την συσκευή και αποσυνδέστε το φις από την πρίζα.
Συμπεριφορά σε περίπτωση θραύσης / διαρροής φίλτρου:

1. Απενεργοποιήστε τη συσκευή αμέσως.
Η συσκευή δεν επιτρέπεται πλέον να τίθεται σε λειτουργία.
2. Αντικαταστήστε το φίλτρο.

Προβλεπόμενη χρήση

Η συσκευή προορίζεται για:

- Αναρρόφηση ξηρής, μη εύφλεκτης, επικίνδυνης για την υγεία σκόνης. Κατηγορία σκόνης Η κατά EN 60335-2-69
- Αναρρόφηση σκόνης των κατηγοριών IIIC, IIIB και IIIA
- Αναρρόφηση εύφλεκτης σκόνης στη ζώνη 22
- Αναρρόφηση υγρών ουσιών
- Βιομηχανική χρήση, π.χ. σε χώρους αποθήκευσης και παραγωγής
- Χρήση πάνω από το έδαφος
- Οι ηλεκτρικές σκούπες βιομηχανικής χρήσης και οι συσκευές αφαίρεσης σκόνης σύμφωνα με τους τεχνικούς κανόνες για επικίνδυνες ύλες (TRGS 519) παράρτημα 7.1 επιτρέπεται να χρησιμοποιούνται για τις παρακάτω χρήσεις:
 1. Δραστηριότητες με ελάχιστη έκθεση σύμφωνα με το TRGS 519 αριθμός 2.8 σε κλειστούς χώρους ή για εργασίες μικρού εύρους σύμφωνα με το TRGS 519 αριθμός 2.10.
 2. Εργασίες καθαρισμού. Για τις ηλεκτρικές σκούπες αμιάντου, στη Γερμανία ισχύουν οι κανονισμοί του TRGS 519 (τεχνικοί κανόνες για επικίνδυνες ουσίες).
- Μετά τη χρήση της ηλεκτρικής σκούπας αμιάντου στην απομονωμένη περιοχή υπό την έννοια του TRGS 519, η ηλεκτρική σκούπα αμιάντου δεν επιτρέπεται πλέον να χρησιμοποιείται στη λεγόμενη λευκή περιοχή. Εξαιρέσεις επιτρέπονται μόνο εάν η ηλεκτρική σκούπα αμιάντου έχει προηγουμένως απολυμανθεί πλήρως από ειδικό σύμφωνα με το TRGS 519 αριθ. 2.7

(δηλαδή όχι μόνο το εξωτερικό κέλυφος, αλλά επίσης π.χ. και ο θάλαμος ψύξης, οι χώροι εγκατάστασης για ηλεκτρικό εξοπλισμό, ο ίδιος ο εξοπλισμός κλπ.). Αυτό πρέπει να καταγραφεί από τον ειδικό και να υπογραφεί.

Κάθε άλλου είδους χρήση θεωρείται ως μη ενδεδειγμένη.

Η συσκευή δεν ενδείκνυται για:

- Αναρρόφηση πηγών ανάφλεξης και σκόνης με θερμοκρασία ανάφλεξης $\leq 190\text{ }^{\circ}\text{C}$
- Αναρρόφηση εκρηκτικών ή ισοδύναμων ουσιών υπό την έννοια του γερμανικού νόμου §1 SprengG, εκρηκτικών μιγμάτων ατμού-αέρα, καθώς και σκόνης Al και Mg
- Αναρρόφηση εύφλεκτων υγρών (αναφλέξιμων, εύφλεκτων, ιδιαίτερα εύφλεκτων σύμφωνα με την Ευρωπαϊκή Οδηγία Επικίνδυνων Ουσιών 67/548/ΕΟΚ) (σημείο ανάφλεξης κάτω από $55\text{ }^{\circ}\text{C}$), καθώς και για μείγματα αναφλέξιμων σωματιδίων σκόνης με αναφλέξιμα υγρά
- Αναρρόφηση σκόνης ή πούδρας μαγνησίου
- Αναρρόφηση μιγμάτων εύφλεκτων υγρών και εύφλεκτης σκόνης
- Αναρρόφηση πυρωμένων ή καυτών σωματιδίων, επειδή μπορεί να προκληθεί πυρκαγιά ή έκρηξη
- Σύνδεση με μηχανήμα δημιουργίας σκόνης

Η απρόσκοπτη λειτουργία της συσκευής διασφαλίζεται μόνο με ελαστικούς σωλήνες αναρρόφησης διαμέτρου $\Phi 40$ και $\Phi 50$.

Προστασία του περιβάλλοντος

 Τα υλικά συσκευασίας είναι ανακυκλώσιμα. Ανακυκλώστε τις συσκευασίες με περιβαλλοντικά ορθό τρόπο.

 Οι ηλεκτρικές και οι ηλεκτρονικές συσκευές περιέχουν πολύτιμα ανακυκλώσιμα υλικά και, συχνά, επίσης εξαρτήματα όπως απλές και επαναφορτιζόμενες μπαταρίες ή λάδια, που

σε περίπτωση λανθασμένης χρήσης ή απόρριψης μπορούν να θέσουν σε κίνδυνο την ανθρώπινη υγεία και το περιβάλλον. Ωστόσο, αυτά τα συστατικά είναι απαραίτητα για τη σωστή λειτουργία της συσκευής. Οι συσκευές που φέρουν αυτό το σύμβολο δεν επιτρέπεται να απορρίπτονται μαζί με τα οικιακά απορρίμματα.

Υποδείξεις σχετικά με συστατικά (REACH)

Ενημερωμένες πληροφορίες σχετικά με τα συστατικά θα βρείτε στη διεύθυνση: www.kaercher.de/REACH

Παρελκόμενα και ανταλλακτικά

⚠ ΚΙΝΔΥΝΟΣ

Κίνδυνος έκρηξης λόγω μη εγκεκριμένων εξαρτημάτων

Χρησιμοποιείτε μόνο εξαρτήματα εγκεκριμένα από τον κατασκευαστή και σημειωμένα με την ετικέτα Ex για χρήση του τύπου 22.

Χρησιμοποιείτε μόνο γνήσια παρελκόμενα και γνήσια ανταλλακτικά, καθώς αυτά εγγυώνται την ασφάλη και απρόσκοπτη λειτουργία της συσκευής.

Πληροφορίες σχετικά με τα παρελκόμενα και τα ανταλλακτικά θα βρείτε στην τοποθεσία www.kaercher.com.

Υπόδειξη

Στον παραδοτέο εξοπλισμό δεν περιλαμβάνονται παρελκόμενα. Τα παρελκόμενα θα πρέπει να παραγγέλλονται ξεχωριστά ανάλογα με τη χρήση.

Περιεχόμενα συσκευασίας

Κατά την αφαίρεση από τη συσκευασία ελέγξτε την πληρότητα των περιεχομένων. Σε περίπτωση ζημιάς κατά τη μεταφορά, ενημερώστε τον αντιπρόσωπό μας.

Περιγραφή συσκευής

Σχήματα στη σελίδα διαγραμμάτων

Εικόνα A

- ① Τροχός με φρένο ακινητοποίησης
- ② Δοχείο ρύπων
- ③ Ερμητικό πώμα στο δοχείο ρύπων

- ④ Ερμητικό πώμα στον δακτύλιο φίλτρου
- ⑤ Ασφάλιση του ενδιάμεσου δακτυλίου
- ⑥ Καθάρισμα φίλτρου
- ⑦ Μανόμετρο
- ⑧ Διακόπτης στροβίλου αναρρόφησης
- ⑨ Ενδεικτική λυχνία φίλτρου H
- ⑩ Κεφαλή αναρρόφησης
- ⑪ Φίλτρο
- ⑫ Στεγανοποιητικός δακτύλιος
- ⑬ Έλασμα συγκράτησης φίλτρου
- ⑭ Ηλεκτρικό καλώδιο
- ⑮ Πινακίδα τύπου
- ⑯ Λαβή μεταφοράς
- ⑰ Λαβή μεταφοράς
- ⑱ Λαβή του δοχείου ρύπων
- ⑲ Λαβή οδήγησης
- ⑳ Δακτύλιος φίλτρου
- ㉑ Στόμιο αναρρόφησης στον δακτύλιο φίλτρου
- ㉒ Στόμιο αναρρόφησης στο δοχείο ρύπων
- ㉓ Τροχοφόρο πλαίσιο

Σύμβολα επάνω στη συσκευή



Η συσκευή προορίζεται για αναρρόφηση σωματιδίων σκόνης έως και κατηγορίας H. **ΠΡΟΕΙΔΟΠΟΙΗΣΗ:** Η συσκευή αυτή περιέχει σκόνη βλαβερή για την υγεία. Η εκκένωση και η συντήρηση, συμπεριλαμβανομένης της αφαίρεσης της σακούλας σκόνης, πρέπει να εκτελούνται μόνο από ειδικούς, οι οποίοι φορούν κατάλληλο εξοπλισμό προστασίας. Να μην ενεργοποιηθεί, πριν εγκατασταθεί ολόκληρο το σύστημα φιλτραρίσματος και ελεγχθεί η λειτουργία ελέγχου παροχής όγκου.



DN 40	MAX	XX,X kPa/ XX,X mbar
DN 50	MAX	XX,X kPa/ XX,X mbar
DN 70	MAX	XX,X kPa/ XX,X mbar

Η ετικέτα δείχνει τις τιμές για τη μέγιστη υποπίεση σε σχέση με τη διατομή του ελαστικού σωλήνα αναρρόφησης που χρησιμοποιείται. Μπορείτε να διαβάσετε την τρέχουσα τιμή στο μανόμετρο. Για τις τιμές που ισχύουν για αυτήν τη συσκευή, ανατρέξτε στο κεφάλαιο *Ένδειξη ελάχιστης ογκομετρικής παροχής*. Αν η πίεση πέσει κάτω από την ελάχιστη τιμή, το φίλτρο πρέπει να καθαριστεί (βλ. κεφάλαιο *Καθαρισμός κύριου φίλτρου*) ή να αντικατασταθεί (βλ. κεφάλαιο *Αντικατάσταση κύριου φίλτρου*). Οι ελαστικοί σωλήνες αναρρόφησης με διαφορετικές διατομές επιτρέπουν την προσαρμογή στις διαφορετικές διατομές υποδοχής των εξαρτημάτων.



Μην αναρροφάτε αναφλέξιμα υλικά! Κατάλληλο για αναρρόφηση εύφλεκτης σκόνης στις κατηγορίες εκρήξιμης σκόνης της ζώνης 22.



Σάκος απορριμμάτων (Κωδ. παραγγελίας 9.989-606.0)



Σάκος φίλτρου ασφαλείας (Κωδ. παραγγελίας 6.904-420.0)



Κύριο φίλτρο (Κωδ. παραγγελίας 9.990-222.0)



Φίλτρο H14 (Κωδ. παραγγελίας 9.993-005.0)

Έναρξη χρήσης

⚠ ΠΡΟΕΙΔΟΠΟΙΗΣΗ

Κίνδυνος από σκόνη βλαβερή για την υγεία

Αναπνευστικά νοσήματα λόγω εισπνοής σκόνης.

Μην κάνετε αναρρόφηση χωρίς το στοιχείο φίλτρου, διότι διαφορετικά θα προκληθούν προβλήματα υγείας λόγω αυξημένης εξαγωγής λεπτής σκόνης.

ΠΡΟΣΟΧΗ

Λείπει το στοιχείο φίλτρου

Βλάβη του κινητήρα αναρρόφησης

Μην λειτουργείτε τη συσκευή χωρίς το στοιχείο φίλτρου.

1. Φέρτε τη συσκευή στη θέση εργασίας.
2. Ασφαλίστε τη συσκευή με τα φρένα στάθμευσης.
3. Βεβαιωθείτε ότι η κεφαλή αναρρόφησης είναι σωστά τοποθετημένη.
4. Συνδέστε τον ελαστικό σωλήνα αναρρόφησης (δεν περιλαμβάνεται στη συσκευασία) στην επιλεγμένη υποδοχή αναρρόφησης (βλ. κεφάλαιο *Επιλογή υποδοχής αναρρόφησης*).
5. Κλείστε στεγανά το άλλο στόμιο αναρρόφησης με το πώμα (βλ. κεφάλαιο *Κλείσιμο υποδοχής αναρρόφησης*).
6. Ελέγξτε τη στάθμη πλήρωσης στο δοχείο απορριμμάτων, (βλ. κεφάλαιο *Έλεγχος στάθμης δοχείου απορριμμάτων*).
7. Εάν είναι απαραίτητο, αδειάστε το δοχείο απορριμμάτων (βλ. κεφάλαιο *Άδειασμα δοχείου ρύπων*).
8. Πριν από την ξηρή αναρρόφηση τοποθετήστε, ανάλογα με την εφαρμογή, τον σάκο απορριμμάτων ή τον σάκο φίλτρου ασφαλείας (βλ. κεφάλαιο *Στεγνή αναρρόφηση*).
9. Συνδέστε τα επιθυμητά παρελκόμενα στον ελαστικό σωλήνα αναρρόφησης (δεν περιλαμβάνονται στον παραδοτέο εξοπλισμό).

Επιλογή υποδοχής αναρρόφησης

Ανάλογα με την εφαρμογή, ο ελαστικός σωλήνας αναρρόφησης μπορεί να συνδεθεί σε 2 διαφορετικά στόμια αναρρόφησης.

- Στόμιο αναρρόφησης στον δακτύλιο φίλτρου
 - Στεγνή αναρρόφηση με σάκο απορριμμάτων: Χονδροειδείς σκόνες, βραχυπρόθεσμα μεγάλης ποσότητας αναρρόφησης

Ο σάκος απορριμμάτων δεν περιλαμβάνεται στο παραδοτέο υλικό και μπορεί να παραγγελθεί ξεχωριστά, κωδικός 9.989-606.0 (5 τεμάχια).

– Υγρή αναρρόφηση

- Στόμιο αναρρόφησης στο δοχείο ρύπων
– Στεγνή αναρρόφηση με σάκο φίλτρου ασφαλείας: Λεπτή σκόνη, αμίαντος, συνεχώς μεγάλες ποσότητες αναρρόφησης

Η συσκευή διαθέτει σάκο φίλτρου ασφαλείας με στεγανό καπάκι, κωδ. παραγγελίας 6.904-420.0 (5 τεμάχια).

– Υγρή αναρρόφηση

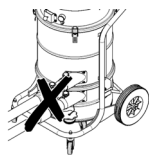

Στην ηλεκτρική σκούπα δεν επιτρέπεται να είναι συνδεδεμένοι ταυτόχρονα δύο ελαστικοί σωλήνες αναρρόφησης. Το ένα στόμιο αναρρόφησης πρέπει να είναι στεγανά κλεισμένο με το πώμα.

Όταν χρησιμοποιείτε τον σάκο απορριμμάτων, πρέπει να είναι στεγανά κλειστό το κάτω στόμιο αναρρόφησης.

Όταν χρησιμοποιείτε τον σάκο φίλτρου ασφαλείας, πρέπει να είναι στεγανά κλειστό το πάνω στόμιο αναρρόφησης.

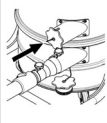

Κλείσιμο υποδοχής αναρρόφησης

Δ ΠΡΟΕΙΔΟΠΟΙΗΣΗ

Κίνδυνος τραυματισμού

Βλάβες στο δέρμα, τους πνεύμονες και τα μάτια λόγω ψιλής σκόνης

Μετά την απομάκρυνση του ελαστικού σωλήνα αναρρόφησης, η υποδοχή αναρρόφησης πρέπει να κλειστεί στεγανά με το πώμα.

Εικόνα Β

1. Τοποθετήστε το πώμα σφικτά στην υποδοχή αναρρόφησης.
2. Σπρώξτε το πώμα μέσα μέχρι τέρμα.

Έλεγχος στάθμης δοχείου απορριμμάτων

Εάν το δοχείο απορριμμάτων είναι γεμάτο έως το κάτω άκρο του στομίου αναρρόφησης στο δοχείο, πρέπει να το αδειάσετε. Η συσκευή δεν απενεργοποιείται αυτόματα όταν γίνεται υπέρβαση της μέγιστης στάθμης πλήρωσης.

1. Ελέγχετε τακτικά τη στάθμη πλήρωσης στο δοχείο απορριμμάτων.

Αντιστατικό σύστημα

Οι γειωμένοι ρευματοδότες τροφοδοσίας διοχετεύουν τα ηλεκτροστατικά φορτία. Έτσι αποφεύγονται οι σπινθήρες και οι ηλεκτροπληξίες με ηλεκτρικά αγωγίμα εξαρτήματα, εγκεκριμένα από τον κατασκευαστή.

Αναγνώριση φίλτρου

Η συσκευή είναι εξοπλισμένη με ηλεκτρική αναγνώριση φίλτρου. Εάν λείπει το δευτερεύον στοιχείο φίλτρου (φίλτρο Η), η ενδεικτική λυχνία "Φίλτρο Η υπάρχει" ανάβει κόκκινη. Η συσκευή δεν εκκινείται.

Υπόδειξη

Τοποθετήστε το φίλτρο Η σωστά στη συσκευή (βλέπε κεφάλαιο Αντικατάσταση φίλτρου Η).

Λειτουργία

Δ ΠΡΟΕΙΔΟΠΟΙΗΣΗ

Κίνδυνος από σκόνη βλαβερή για την υγεία

Αναπνευστικά νοσήματα λόγω εισπνοής σκόνης.

Μην κάνετε αναρρόφηση χωρίς τα δυο στοιχεία φίλτρου, διότι διαφορετικά θα προκληθούν προβλήματα υγείας λόγω αυξημένης διαρροής λεπτής σκόνης.

ΠΡΟΣΟΧΗ

Κίνδυνος από είσοδο λεπτής σκόνης
Κίνδυνος πρόκλησης ζημιάς στο μοτέρ αναρρόφησης.

Κατά την απορρόφηση ποτέ μην αφαιρείτε το στοιχείο κύριου φίλτρου.

Στεγνή αναρρόφηση

Δ ΠΡΟΕΙΔΟΠΟΙΗΣΗ

Αυξημένη εκπομπή σκόνης λόγω λανθασμένης χρήσης των στομιών αναρρόφησης

Αναπνευστικά νοσήματα λόγω εισπνοής σκόνης ή δυσλειτουργίας της συσκευής. Μην συνδέετε ταυτόχρονα 2 ελαστικούς σωλήνες αναρρόφησης στη συσκευή. Το ένα στόμιο αναρρόφησης πρέπει να είναι στεγανά κλεισμένο με το πώμα.

Βεβαιωθείτε ότι χρησιμοποιείτε τον σάκο απορριμμάτων μόνο σε συνδυασμό με το άνω στόμιο αναρρόφησης, διαφορετικά κατά τη διαδικασία θα γίνει αναρρόφηση προς τα πάνω.

Όταν χρησιμοποιείτε τον σάκο απορριμμάτων, πρέπει να είναι στεγανά κλειστό το κάτω στόμιο αναρρόφησης. Όταν χρησιμοποιείτε τον σάκο φίλτρου ασφαλείας, πρέπει να είναι στεγανά κλειστό το πάνω στόμιο αναρρόφησης.

Υπόδειξη

Με αυτή τη συσκευή μπορούν να αναρροφηθούν όλα τα είδη σκόνης έως την κατηγορία H. Η χρήση ενός σάκου συλλογής σκόνης επιβάλλεται από τη νομοθεσία.

Υπόδειξη

Η συσκευή ενδείκνυται για αναρρόφηση ξηρής, εύφλεκτης σκόνης με οριακές τιμές επαγγελματικής έκθεσης μεγαλύτερες από $0,1 \text{ mg/m}^3$.

1. Ανάλογα με τα υλικά αναρρόφησης, επιλέξτε τη σύνδεση αναρρόφησης (βλ. κεφάλαιο *Επιλογή υποδοχής αναρρόφησης*).
2. Ανάλογα με την επιλεγμένη σύνδεση αναρρόφησης, τοποθετήστε τον σάκο απορριμμάτων ή τον σάκο φίλτρου ασφαλείας (βλέπε κεφάλαιο

Τοποθέτηση σάκου απορριμμάτων ή σάκου φίλτρου ασφαλείας).

Αλλαγή από υγρή σε ξηρή αναρρόφηση

ΠΡΟΣΟΧΗ

Αλλαγή από υγρή σε ξηρή αναρρόφηση

Κίνδυνος ζημιάς στο φίλτρο

Όταν το στοιχείο φίλτρου είναι υγρό μην κάνετε αναρρόφηση ξηρής σκόνης επειδή έτσι μπορεί να καταστραφεί το φίλτρο.

1. Πριν από τη χρήση για ξηρή αναρρόφηση, αφήστε το υγρό φίλτρο να στεγνώσει καλά ή αντικαταστήστε το με στεγνό.
2. Εφόσον χρειάζεται, αλλάξτε το φίλτρο.

Τοποθέτηση σάκου απορριμμάτων ή σάκου φίλτρου ασφαλείας

1. Ασφαλίστε τη συσκευή με τα φρένα στάθμευσης.

Εικόνα C

2. Τραβήξτε τη λαβή προς τα πάνω. Το δοχείο απορριμμάτων απασφαλίζεται και χαμηλώνει.

Εικόνα D

3. Βγάλτε το δοχείο απορριμμάτων έξω από τη συσκευή πιάνοντας το από τη λαβή.

Τοποθέτηση σάκου απορριμμάτων

Εικόνα E

4. Τοποθετήστε τον σάκο απορριμμάτων στο δοχείο απορριμμάτων και εφαρμόστε τον προσεκτικά στο τοίχωμα και στο κάτω μέρος του δοχείου.
5. Διπλώστε προς τα έξω την άκρη του σάκου απορριμμάτων στο χείλος του δοχείου απορριμμάτων.

Τοποθέτηση σάκου φίλτρου ασφαλείας

Εικόνα F

6. Τοποθετήστε τον σάκο φίλτρου ασφαλείας.

Εικόνα G

7. Διπλώστε προς τα έξω την άκρη του σάκου φίλτρου ασφαλείας στο χείλος του δοχείου απορριμμάτων.

Δ ΠΡΟΕΙΔΟΠΟΙΗΣΗ

Λανθασμένος χειρισμός κατά το κλείδωμα του δοχείου απορριμμάτων
Κίνδυνος σύνθλιψης

Κατά το κλείδωμα, μην τοποθετείτε ποτέ τα χέρια σας ανάμεσα στο δοχείο απορριμμάτων και τον δακτύλιο φίλτρου ή κοντά στον μηχανισμό ανύψωσης. Ασφαλίστε το δοχείο απορριμμάτων πιέζοντας και με τα δύο χέρια τη λαβή.

Εικόνα Η

ΠΡΟΣΟΧΗ

Στατικό φορτίο του δοχείου απορριμμάτων

Ανάφλεξη σωματιδίων σκόνης
Βεβαιωθείτε ότι η γείωση στο πλαίσιο βρίσκεται σε επαφή με το δοχείο απορριμμάτων.

8. Τοποθετήστε το δοχείο απορριμμάτων και ασφαλίστε το με τη λαβή.

Αφαίρεση σάκου απορριμμάτων ή σάκου φίλτρου ασφαλείας

1. Ασφαλίστε τη συσκευή με τα φρένα στάθμευσης.
2. Αν χρειάζεται αφαιρέστε τον ελαστικό σωλήνα αναρρόφησης.
3. Κλείστε στεγανά την υποδοχή αναρρόφησης στο δοχείο απορριμμάτων (βλ. κεφάλαιο *Κλείσιμο υποδοχής αναρρόφησης*).

Εικόνα C

4. Τραβήξτε τη λαβή προς τα πάνω. Το δοχείο απορριμμάτων απασφαλίζεται και χαμηλώνει.

Εικόνα D

5. Βγάλτε το δοχείο απορριμμάτων έξω από τη συσκευή πιάνοντας το από τη λαβή.

Αφαίρεση σάκου απορριμμάτων

Εικόνα I

6. Αναδιπλώστε την άκρη του σάκου απορριμμάτων προς τα πάνω.
7. Κλείστε στεγανά τον σάκο απορριμμάτων με δεματικό καλωδίου.
8. Βγάλτε έξω τον σάκο απορριμμάτων.
9. Απορρίψτε τον σάκο απορριμμάτων σύμφωνα με τις ισχύουσες διατάξεις.

Αφαίρεση σάκου φίλτρου ασφαλείας

Εικόνα J

10. Κλείστε το στόμιο του σάκου φίλτρου ασφαλείας προς τα πάνω.

Εικόνα K

11. Αφαιρέστε την προστατευτική μεμβράνη.
12. Κλείστε τον σάκο φίλτρου ασφαλείας με την αυτοκόλλητη επικέτα.
13. Βγάλτε τον σάκο φίλτρου ασφαλείας τραβώντας τον προς τα πίσω.

Εικόνα L

14. Κλείστε στεγανά το άνοιγμα αναρρόφησης του σάκου φίλτρου ασφαλείας με το καπάκι.

Εικόνα M

15. Κλείστε γερά τον σάκο φίλτρου ασφαλείας με το δεματικό καλωδίου.
16. Αφαιρέστε τον σάκο φίλτρου ασφαλείας από το δοχείο απορριμμάτων.
17. Καθαρίστε το δοχείο απορριμμάτων εσωτερικά με ένα υγρό πανί.
18. Απορρίψτε τον σάκο φίλτρου ασφαλείας μέσα σε σακούλα που κλείνει ερμητικά, σύμφωνα με τους ισχύοντες κανονισμούς.

Δ ΠΡΟΕΙΔΟΠΟΙΗΣΗ

Λανθασμένος χειρισμός κατά το κλείδωμα του δοχείου απορριμμάτων

Κίνδυνος σύνθλιψης

Κατά το κλείδωμα, μην τοποθετείτε ποτέ τα χέρια σας ανάμεσα στο δοχείο απορριμμάτων και τον δακτύλιο φίλτρου ή κοντά στον μηχανισμό ανύψωσης. Ασφαλίστε το δοχείο απορριμμάτων πιέζοντας και με τα δύο χέρια τη λαβή.

Εικόνα H

ΠΡΟΣΟΧΗ

Στατικό φορτίο του δοχείου απορριμμάτων

Ανάφλεξη σωματιδίων σκόνης
Βεβαιωθείτε ότι η γείωση στο πλαίσιο βρίσκεται σε επαφή με το δοχείο απορριμμάτων.

19. Τοποθετήστε το δοχείο απορριμμάτων και ασφαλίστε το με τη λαβή.

Ενεργοποίηση συσκευής

1. Συνδέστε το φις ρεύματος στην πρίζα.
2. Ενεργοποιήστε τη συσκευή από τον διακόπτη στον στρόβιλο αναρρόφησης.
3. Ξεκινήστε τη διαδικασία αναρρόφησης.

Ένδειξη ελάχιστης ογκομετρικής παροχής

Στην πρόσοψη της συσκευής έχει τοποθετηθεί ένα μανόμετρο, το οποίο δείχνει την υποπίεση αναρρόφησης μέσα στη συσκευή. Εάν επιτευχθεί η μέγιστη υποπίεση (βλέπε πίνακα), το κύριο φίλτρο πρέπει να καθαριστεί (βλέπε κεφάλαιο *Καθαρισμός κύριου φίλτρου*). Αυτή η τιμή εξαρτάται από την ισχύ της συσκευής και τον ελαστικό σωλήνα αναρρόφησης που χρησιμοποιείται. Εάν με τον καθαρισμό η υποπίεση δεν μειωθεί σημαντικά, το φίλτρο πρέπει να αντικατασταθεί (βλέπε κεφάλαιο *Αντικατάσταση κύριου φίλτρου*).

ΠΡΟΣΟΧΗ

Υπέρβαση της μέγιστης υποπίεσης

Απώλεια αναρρόφησης

Σε περίπτωση υπέρβασης της

καθορισμένης τιμής, η ταχύτητα του αέρα στο σωλήνα αναρρόφησης πέφτει κάτω από 20 m/s. Καθαρίστε ή αντικαταστήστε το φίλτρο.

Ονομαστικό πλάτος ελαστικού σωλήνα αναρρόφησης	Μέγιστη υποπίεση
DN40	13,0 kPa (130 mbar)
DN50	8,3 kPa (83 mbar)

Καθαρισμός κύριου φίλτρου

Αν το μανόμετρο δείξει τη μέγιστη υποπίεση (βλ. κεφάλαιο *Ένδειξη ελάχιστης ογκομετρικής παροχής*), το κύριο φίλτρο πρέπει να καθαριστεί.

Εικόνα N

1. Κατά τη διάρκεια της αναρρόφησης, κλείστε το άνοιγμα εισόδου ή τον ελαστικό σωλήνα αναρρόφησης.
2. Τραβήξτε το καπάκι καθαρισμού του φίλτρου 3-4 φορές και κρατήστε το κάθε φορά ανοιχτό για 1-2 δευ/πτα.

Απενεργοποίηση συσκευής

1. Απενεργοποιήστε τη συσκευή από τον διακόπτη στον στρόβιλο αναρρόφησης.
2. Αποσυνδέστε το φως ρεύματος.

Έπειτα από κάθε λειτουργία

Άδειασμα δοχείου ρύπων

Το δοχείο ρύπων πρέπει να αδειάζει όποτε χρειάζεται και μετά από κάθε χρήση.

Το άνοιγμα εισόδου ή ο ελαστικός σωλήνας αναρρόφησης είναι κλειστός.

1. Ενεργοποιήστε τη συσκευή από τον διακόπτη στον στρόβιλο αναρρόφησης.
2. Καθαρίστε το κύριο φίλτρο (βλ. κεφάλαιο *Καθαρισμός κύριου φίλτρου*).
3. Απενεργοποιήστε τη συσκευή από τον διακόπτη στον στρόβιλο αναρρόφησης.
4. Ασφαλίστε τη συσκευή με τα φρένα στάθμευσης.

Εικόνα C

5. Τραβήξτε τη λαβή προς τα πάνω.

Το δοχείο ρύπων απασφαλίζεται και χαμηλώνει.

Εικόνα D

6. Βγάλτε το δοχείο ρύπων έξω από τη συσκευή πιάνοντας το από τη λαβή.
7. Αδειάστε το δοχείο ρύπων. Για τον σκοπό αυτό, αφαιρέστε ενδεχομένως τον σάκο απορριμμάτων ή τον σάκο φίλτρου ασφαλείας (βλ. κεφάλαιο *Αφαίρεση σάκου απορριμμάτων ή σάκου φίλτρου ασφαλείας*).

Δ ΠΡΟΕΙΔΟΠΟΙΗΣΗ

Λανθασμένος χειρισμός κατά το κλείδωμα του δοχείου απορριμμάτων

Κίνδυνος σύνθλιψης

Κατά το κλείδωμα, μην τοποθετείτε ποτέ τα χέρια σας ανάμεσα στο δοχείο

απορριμμάτων και τον δακτύλιο φίλτρου ή κοντά στον μηχανισμό ανύψωσης.

Ασφαλίστε το δοχείο απορριμμάτων πιέζοντας και με τα δύο χέρια τη λαβή.

Εικόνα H

ΠΡΟΣΟΧΗ

Στατικό φορτίο του δοχείου απορριμμάτων

Ανάφλεξη σωματιδίων σκόνης

Βεβαιωθείτε ότι η γείωση στο πλαίσιο βρίσκεται σε επαφή με το δοχείο απορριμμάτων.

8. Τοποθετήστε το δοχείο ρύπων και ασφαλίστε το με τη λαβή.

Καθαρισμός συσκευής

Δ ΠΡΟΕΙΔΟΠΟΙΗΣΗ

Λανθασμένη απόρριψη υγρών αποβλήτων

Μόλυνση του περιβάλλοντος
Τηρείτε τους τοπικούς κανονισμούς
επεξεργασίας υγρών αποβλήτων.

1. Καθαρίστε τη συσκευή εσωτερικά και εξωτερικά με αναρρόφηση και σκούπισμα με υγρό πανί.
Κατά την αναρρόφηση στη συσκευή, θα πρέπει να χρησιμοποιείται σκούπτα ίδιας ή καλύτερης κατηγορίας.
2. Ξεπλύνετε τα παρελκόμενα (δεν περιλαμβάνονται στον παραδοτέο εξοπλισμό), αν χρειάζεται, με νερό και στεγνώστε.

Αποθήκευση συσκευής

1. Τυλίξτε το καλώδιο τροφοδοσίας γύρω από τον συγκρατητήρα καλωδίου.
2. Τοποθετήστε τη συσκευή σε στεγνό χώρο και ασφαλίστε την ώστε να μην μπορεί να χρησιμοποιηθεί από αναρμόδια άτομα.

Μεταφορά

Δ ΠΡΟΣΟΧΗ

Μη τήρηση των οδηγιών σχετικά με το βάρος

Κίνδυνος τραυματισμού και πρόκλησης ζημιών

Κατά τη μεταφορά προσέξτε το βάρος του μηχανήματος.

Το δοχείο απορριμμάτων είναι άδειο.

1. Για μεταφορά χωρίς σκόνη κλείστε στεγανά και τις δύο υποδοχές αναρρόφησης (βλέπε κεφάλαιο *Κλείσιμο υποδοχής αναρρόφησης*).
2. Λύστε τα χειρόφρενα και σπρώξτε τη συσκευή από τη λαβή οδήγησης.
3. Για μεταφόρτωση, κρατήστε τη συσκευή από το πλαίσιο και από τη λαβή οδήγησης.
4. Κατά τη μεταφορά σε οχήματα στερεώστε τη συσκευή έναντι ολίσθησης και ανατροπής.

Αποθήκευση

Δ ΠΡΟΣΟΧΗ

Μη τήρηση των οδηγιών σχετικά με το βάρος

Κίνδυνος τραυματισμού και πρόκλησης ζημιών

Κατά την αποθήκευση προσέξτε το βάρος της συσκευής.

1. Αποθηκεύετε τη συσκευή μόνο σε εσωτερικούς χώρους.

Φροντίδα και συντήρηση

Δ ΚΙΝΔΥΝΟΣ

Ακούσια ενεργοποίηση της συσκευής, επαφή με εξαρτήματα που διαρρέονται από ρεύμα

Κίνδυνος τραυματισμού, κίνδυνος ηλεκτροπληξίας

Πριν από τις εργασίες στη συσκευή, απενεργοποιήστε τη συσκευή.

Αποσυνδέστε το φως από την πρίζα.

Δ ΚΙΝΔΥΝΟΣ

Κίνδυνος από σκόνη βλαβερή για την υγεία

Αναπνευστικά νοσήματα λόγω εισπνοής σκόνης.

Κατά τις εργασίες συντήρησης (π.χ. αλλαγή φίλτρου) φοράτε αναπνευστική μάσκα P2 ή ανώτερης κατηγορίας και ρουχισμό μιας χρήσεως.

Δ ΚΙΝΔΥΝΟΣ

Ελαττωματικό φίλτράρισμα

Αναπνευστικά νοσήματα λόγω εισπνοής σκόνης.

Η αποτελεσματικότητα φιλτραρίσματος της συσκευής είναι δυνατό να ελεγχθεί με τη διαδικασία δοκιμής, όπως καθορίζεται στο πρότυπο EN 60 335-2-69 22.AA.201.2. Η δοκιμή αυτή πρέπει να διεξάγεται τουλάχιστον μία φορά τον χρόνο ή συχνότερα, εφόσον αυτό επιβάλλεται από τις εθνικές διατάξεις.

Εάν το αποτέλεσμα της δοκιμής είναι αρνητικό, επαναλάβετε τη δοκιμή με ένα νέο φίλτρο.

Δ ΠΡΟΕΙΔΟΠΟΙΗΣΗ

Κίνδυνος από σκόνη βλαβερή για την υγεία

Αναπνευστικά νοσήματα λόγω εισπνοής σκόνης.

Τα συστήματα ασφαλείας για πρόληψη κινδύνων πρέπει να ελέγχονται τουλάχιστον μία φορά τον χρόνο από τον κατασκευαστή ή από αρμόδιο άτομο σχετικά με την ασφαλή και άψογη λειτουργία τους. Θα πρέπει να ελέγχονται π.χ. η στεγανότητα της συσκευής, η φθορά του φίλτρου, η λειτουργία των διατάξεων ελέγχου.

ΠΡΟΣΟΧΗ

Προϊόντα περιποίησης με σιλικόνη

Τα πλαστικά μέρη μπορούν να προσβληθούν.

Μη χρησιμοποιείτε για καθαρισμό προϊόντα περιποίησης που περιέχουν σιλικόνη.

Υπόδειξη

Οι ηλεκτρικές σκούπες της κατηγορίας σκόνης H πρέπει να συντηρούνται ανάλογα με τις ανάγκες, τουλάχιστον όμως μία φορά τον χρόνο, ή να επισκευάζονται εάν είναι απαραίτητο και να επιθεωρούνται από ειδικό (πιστοποίηση σύμφωνα με TRGS 519 αριθμός 5.3 παράγραφος 2). Κατόπιν αιτήματος θα πρέπει να προσκομίσετε το αποτέλεσμα της εξέτασης.

Τα μηχανήματα αναρρόφησης σκόνης είναι διατάξεις ασφαλείας για την πρόληψη ή αποφυγή κινδύνων υπό την έννοια του γερμανικού κανονισμού BGV A1.

- Για να γίνει συντήρηση της συσκευής από τον χρήστη, η συσκευή πρέπει να αποσυναρμολογηθεί, να καθαριστεί και να συντηρηθεί, εφόσον αυτό μπορεί να γίνει, χωρίς να προκληθεί κατά τη συντήρηση κίνδυνος για το προσωπικό συντήρησης και για άλλα άτομα. Πριν την αποσυναρμολόγηση να λαμβάνετε τα κατάλληλα μέτρα προστασίας που περιλαμβάνουν και απολύμανση, να φροντίζετε ώστε να υπάρχει τοπικός αυτοδύναμος αερισμός με φίλτρο στο χώρο όπου αποσυναρμολογείται η συσκευή, να καθαρίζετε την επιφάνεια

που έγινε η συντήρηση και να υπάρχει κατάλληλη προστασία του προσωπικού.

- Το εξωτερικό της συσκευής θα πρέπει να καθαριστεί από τοξικές ουσίες με αναρρόφηση σκόνης και να σκουπιστεί καλά, ή να γίνει επεξεργασία του με στεγανοποιητικό μέσο, πριν απομακρυνθεί από την επικίνδυνη περιοχή. Όλα τα εξαρτήματα της συσκευής πρέπει να θεωρούνται ακάθαρτα, όταν απομακρύνονται από την επικίνδυνη περιοχή. Πρέπει να λαμβάνονται τα κατάλληλα μέτρα για να μην διαφύγει η σκόνη.
- Κατά την εκτέλεση των εργασιών συντήρησης και επισκευής πρέπει να πεταχτούν όλα τα ακάθαρτα αντικείμενα που δεν μπορούν να καθαριστούν ικανοποιητικά. Παρόμοια αντικείμενα πρέπει να απορρίπτονται σε αδιαπέραστες από την υγρασία σακούλες, σύμφωνα με τους ισχύοντες κανονισμούς για τη διάθεση παρόμοιων απορριμμάτων.
- Κατά τη μεταφορά και τη συντήρηση της συσκευής, τα ανοίγματα αναρρόφησης πρέπει να κλείνονται στεγανά με το πώμα.
 1. Σημειώστε ότι μπορείτε να εκτελείτε απλές εργασίες συντήρησης και φροντίδας μόνοι σας.
 2. Καθαρίζετε τακτικά την επιφάνεια της συσκευής και την εσωτερική πλευρά του δοχείου με υγρό πανί.
 3. Εκτελείτε τακτικό οπτικό έλεγχο για αποφράξεις των ελαστικών σωλήνων.

Εργασίες ελέγχου και συντήρησης

Εκτελείτε τακτικούς ελέγχους στη συσκευή σύμφωνα με τις εκάστοτε εθνικές προδιαγραφές και τους νόμους περί πρόληψης ατυχημάτων. Οι εργασίες συντήρησης πρέπει να εκτελούνται από ειδικευμένο άτομο σε τακτά διαστήματα και σύμφωνα με τις οδηγίες του κατασκευαστή. Επίσης, να λαμβάνονται υπόψη οι ισχύοντες κανονισμοί και απαιτήσεις ασφαλείας. Οι εργασίες στην ηλεκτρική εγκατάσταση πρέπει να εκτελούνται μόνο από ειδικευμένους ηλεκτρολόγους. Σε

περίπτωση ερωτήσεων απευθυνθείτε στο υποκατάστημα της KÄRCHER.

Αντικατάσταση κύριου φίλτρου

⚠ ΚΙΝΔΥΝΟΣ

Κίνδυνος από σκόνη βλαβερή για την υγεία

Αναπνευστικά νοσήματα λόγω εισπνοής σκόνης.

Η συλλεγόμενη σκόνη πρέπει να μεταφέρεται σε στεγανά δοχεία. Η μεταφόρτωση σε άλλο δοχείο δεν επιτρέπεται. Η απόσυρση του δοχείου συλλογής σκόνης επιτρέπεται να γίνεται μόνο από εκπαιδευμένα άτομα.

Τα απόβλητα που περιέχουν αμίαντο πρέπει να απορρίπτονται σύμφωνα με τους κανόνες και τους κανονισμούς για την απόρριψη αποβλήτων.

⚠ ΠΡΟΕΙΔΟΠΟΙΗΣΗ

Κίνδυνος από σκόνη βλαβερή για την υγεία

Αναπνευστικά νοσήματα λόγω εισπνοής σκόνης.

Μην χρησιμοποιείτε το κύριο στοιχείο φίλτρου αφού το αφαιρέσετε από τη συσκευή.

Μόνιμα ενσωματωμένα φίλτρα επιτρέπεται να αντικαθίστανται μόνο σε κατάλληλους χώρους π.χ. στους λεγόμενους σταθμούς απολύμανσης από ειδικευμένο τεχνικό.

1. Ασφαλίστε τη συσκευή με τα φρένα στάθμευσης.
2. Απενεργοποιήστε τη συσκευή από τον διακόπτη.
3. Αποσυνδέστε το φως ρεύματος.
4. Απασφαλίστε και αφαιρέστε την κεφαλή αναρρόφησης.
5. Αφαιρέστε το μολυσμένο κύριο φίλτρο.
6. Αμέσως μετά την αφαίρεση από τη συσκευή, τοποθετήστε το μολυσμένο κύριο φίλτρο σε μια σακούλα και κλείστε καλά τη σακούλα.
7. Απορρίψτε το μολυσμένο κύριο φίλτρο σύμφωνα με τις ισχύουσες απαιτήσεις.
8. Ελέγξτε τον στεγανοποιητικό δακτύλιο για ζημιές.
9. Αφαιρέστε τους ρύπους από την πλευρά καθαρού αέρα.

10. Τοποθετήστε το νέο κύριο φίλτρο, εκτελώντας τα ίδια βήματα με την αντίστροφη σειρά. Βεβαιωθείτε ότι το έλασμα συγκράτησης του φίλτρου είναι ευθυγραμμισμένο στο μέσον των θυλάκων του φίλτρου.

11. Τοποθετήστε και ασφαλίστε την κεφαλή αναρρόφησης.

Αντικατάσταση φίλτρου H

1. Ασφαλίστε τη συσκευή με τα φρένα στάθμευσης.
 2. Απενεργοποιήστε τη συσκευή από τον διακόπτη.
 3. Αποσυνδέστε το φως ρεύματος.
- #### **Εικόνα Ο**
4. Απασφαλίστε και ανασηκώστε την κεφαλή αναρρόφησης.
 5. Με κατάλληλο εργαλείο ξεβιδώστε τη βίδα εξαγωνικής κεφαλής αριστερόστροφα.
 6. Αφαιρέστε τις φλάντζες στεγανοποίησης και το μολυσμένο φίλτρο H από την κεφαλή αναρρόφησης.
 7. Αμέσως μετά την αφαίρεση από τη συσκευή, τοποθετήστε το μολυσμένο φίλτρο H σε μια σακούλα και κλείστε καλά τη σακούλα.
 8. Απορρίψτε το μολυσμένο φίλτρο H σύμφωνα με τις ισχύουσες απαιτήσεις.
 9. Αφαιρέστε τους ρύπους από την πλευρά καθαρού αέρα.
 10. Τοποθετήστε το νέο φίλτρο H, εκτελώντας τα ίδια βήματα με την αντίστροφη σειρά. Βεβαιωθείτε πως τα λάστιχα στεγανοποίησης εφαρμόζουν σωστά.
 11. Επαλείψτε το σπείρωμα της βίδας με κατάλληλο υλικό (π.χ. Loctite 243) ώστε να μην λασκάρει ακούσια.
 12. Σφίξτε την εξαγωνική βίδα δεξιόστροφα.
 13. Τοποθετήστε και ασφαλίστε την κεφαλή αναρρόφησης.

Αντικατάσταση σάκου απορριμμάτων

1. Ασφαλίστε τη συσκευή με τα φρένα στάθμευσης.

Εικόνα C

2. Τραβήξτε τη λαβή προς τα πάνω.
Το δοχείο απορριμμάτων απασφαλίζεται και χαμηλώνει.

Εικόνα D

3. Βγάλτε το δοχείο απορριμμάτων έξω από τη συσκευή πιάνοντας το από τη λαβή.

Εικόνα I

4. Αναδιπλώστε την άκρη του σάκου απορριμμάτων προς τα πάνω.
5. Κλείστε στεγανά τον σάκο απορριμμάτων με δεματικό καλωδίου.
6. Βγάλτε έξω τον σάκο απορριμμάτων.
7. Απορρίψτε τον σάκο απορριμμάτων σύμφωνα με τις ισχύουσες διατάξεις.

Εικόνα E

8. Τοποθετήστε τον νέο σάκο απορριμμάτων στο δοχείο απορριμμάτων και εφαρμόστε τον προσεκτικά στο τοίχωμα και στο κάτω μέρος του δοχείου.
9. Διπλώστε προς τα έξω την άκρη του σάκου απορριμμάτων στο χείλος του δοχείου απορριμμάτων.

⚠ ΠΡΟΕΙΔΟΠΟΙΗΣΗ

Λανθασμένος χειρισμός κατά το κλειδωμα του δοχείου απορριμμάτων

Κίνδυνος σύνθλιψης

Κατά το κλειδωμα, μην τοποθετείτε ποτέ τα χέρια σας ανάμεσα στο δοχείο απορριμμάτων και τον δακτύλιο φίλτρου ή κοντά στον μηχανισμό ανύψωσης.

Ασφαλίστε το δοχείο απορριμμάτων πιέζοντας και με τα δύο χέρια τη λαβή.

Εικόνα H

ΠΡΟΣΟΧΗ

Στατικό φορτίο του δοχείου απορριμμάτων

*Ανάφλεξη σωματιδίων σκόνης
Βεβαιωθείτε ότι η γείωση στο πλαίσιο βρίσκεται σε επαφή με το δοχείο απορριμμάτων.*

10. Τοποθετήστε το δοχείο απορριμμάτων και ασφαλίστε το με τη λαβή.

Αντικατάσταση σάκου φίλτρου ασφαλείας

⚠ ΚΙΝΔΥΝΟΣ

Κίνδυνος από σκόνη βλαβερή για την υγεία

Αναπνευστικά νοσήματα λόγω εισπνοής σκόνης.

Η συλλεγόμενη σκόνη πρέπει να μεταφέρεται σε στεγανά δοχεία. Η μεταφόρτωση σε άλλο δοχείο δεν επιτρέπεται. Η απόσυρση του δοχείου συλλογής σκόνης επιτρέπεται να γίνεται μόνο από εκπαιδευμένα άτομα.

Τα απόβλητα που περιέχουν αμίαντο πρέπει να απορρίπτονται σύμφωνα με τους κανόνες και τους κανονισμούς για την απόρριψη αποβλήτων.

1. Ασφαλίστε τη συσκευή με τα φρένα στάθμευσης.
2. Αφαιρέστε τον ελαστικό σωλήνα αναρρόφησης.
3. Κλείστε στεγανά την υποδοχή αναρρόφησης στο δοχείο ρύπων (βλ. κεφάλαιο *Επιλογή υποδοχής αναρρόφησης*).

Εικόνα C

4. Τραβήξτε τη λαβή προς τα πάνω.
Το δοχείο ρύπων απασφαλίζεται και χαμηλώνει.

Εικόνα D

5. Βγάλτε το δοχείο ρύπων έξω από τη συσκευή πιάνοντας το από τη λαβή.

Εικόνα J

6. Κλείστε το στόμιο του σάκου φίλτρου ασφαλείας προς τα πάνω.

Εικόνα K

7. Αφαιρέστε την προστατευτική μεμβράνη.
8. Κλείστε τον σάκο φίλτρου ασφαλείας με την αυτοκόλλητη ετικέτα.
9. Βγάλτε τον σάκο φίλτρου ασφαλείας τραβώντας τον προς τα πίσω.

Εικόνα L

10. Κλείστε στεγανά το άνοιγμα αναρρόφησης του σάκου φίλτρου ασφαλείας με το καπάκι.

Εικόνα M

11. Κλείστε γερά τον σάκο φίλτρου ασφαλείας με το δεματικό καλωδίου.

12. Αφαιρέστε τον σάκο φίλτρου ασφαλείας από το δοχείο ρύπων.
13. Καθαρίστε το δοχείο ρύπων εσωτερικά με ένα υγρό πανί.
14. Απορριψτε τον σάκο φίλτρου ασφαλείας μέσα σε σακούλα που κλείνει ερμητικά, σύμφωνα με τους ισχύοντες κανονισμούς.

Εικόνα F

15. Τοποθετήστε τον καινούργιο σάκο φίλτρου ασφαλείας.

Εικόνα G

16. Διπλώστε προς τα έξω την άκρη του σάκου φίλτρου ασφαλείας στο χείλος του δοχείου ρύπων.

Δ ΠΡΟΕΙΔΟΠΟΙΗΣΗ

Λανθασμένος χειρισμός κατά το κλείδωμα του δοχείου απορριμμάτων

Κίνδυνος σύνθλιψης

Κατά το κλείδωμα, μην τοποθετείτε ποτέ τα χέρια σας ανάμεσα στον δοχείο απορριμμάτων και τον δακτύλιο φίλτρου ή κοντά στον μηχανισμό ανύψωσης. Ασφαλίστε το δοχείο απορριμμάτων πιέζοντας και με τα δύο χέρια τη λαβή.

Εικόνα H

ΠΡΟΣΟΧΗ

Στατικό φορτίο του δοχείου απορριμμάτων

Ανάφλεξη σωματιδίων σκόνης Βεβαιωθείτε ότι η γείωση στο πλαίσιο βρίσκεται σε επαφή με το δοχείο απορριμμάτων.

17. Τοποθετήστε το δοχείο ρύπων και ασφαλίστε το με τη λαβή.

Αντιμετώπιση βλαβών

Δ ΚΙΝΔΥΝΟΣ

Ακούσια εκκίνηση της συσκευής / ηλεκτροπληξία

Η ακούσια εκκίνηση του κινητήρα αναρρόφησης μπορεί να προκαλέσει τραυματισμούς. Η ύπαρξη τάσης σε ηλεκτρικά εξαρτήματα μπορεί να προκαλέσει ηλεκτροπληξία.

Πριν από κάθε εργασία στη συσκευή, απενεργοποιείτε τη συσκευή και αποσυνδέετε το φως ρεύματος.

Όλοι οι έλεγχοι και οι εργασίες στα ηλεκτρικά εξαρτήματα πρέπει να εκτελούνται από ηλεκτρολόγο.

Υπόδειξη

Αν εμφανιστεί κάποια βλάβη, πρέπει να απενεργοποιήσετε αμέσως τη συσκευή. Η βλάβη πρέπει να επισκευαστεί πριν ενεργοποιηθεί ξανά η συσκευή.

Εάν δε διορθωθεί η βλάβη, πρέπει να γίνει έλεγχος της συσκευής από το τμήμα εξυπηρέτησης πελατών.

Ο στρόβιλος αναρρόφησης δεν λειτουργεί

1. Ελέγξτε την πρίζα και την ασφάλεια της παροχής ρεύματος.
2. Ελέγξτε το ηλεκτρικό καλώδιο και τον ρευματολήπτη της συσκευής.
3. Ενεργοποιήστε τη συσκευή.

Η αναρροφητική ισχύς μειώνεται

1. Κλείστε στεγανά την ανοικτή υποδοχή αναρρόφησης (βλ. κεφάλαιο *Κλείσιμο υποδοχής αναρρόφησης*).
2. Αφαιρέστε τα μπλοκαρίσματα από το ακροστόμιο, τον άκαμπτο ή τον ελαστικό σωλήνα αναρρόφησης.
3. Αντικαταστήστε τον γεμάτο σάκο απορριμμάτων (βλ. κεφάλαιο *Αντικατάσταση σάκου απορριμμάτων*).
4. Αντικαταστήστε τον γεμάτο σάκο φίλτρου ασφαλείας (βλέπε κεφάλαιο *Αντικατάσταση σάκου φίλτρου ασφαλείας*).
5. Ελέγξτε την κεφαλή αναρρόφησης και το δοχείο απορριμμάτων για σωστή εφαρμογή.
6. Καθαρίστε το κύριο φίλτρο (βλ. κεφάλαιο *Καθαρισμός κύριου φίλτρου*).
7. Ελέγξτε και αν χρειάζεται διορθώστε την εφαρμογή του φίλτρου.
8. Αντικαταστήστε το κύριο φίλτρο (βλ. κεφάλαιο *Αντικατάσταση κύριου φίλτρου*).

Διαρροή σκόνης κατά την αναρρόφηση

1. Ελέγξτε και αν χρειάζεται διορθώστε την εφαρμογή του φίλτρου.
2. Καθαρίστε το κύριο φίλτρο (βλ. κεφάλαιο *Καθαρισμός κύριου φίλτρου*).

3. Αντικαταστήστε το κύριο φίλτρο (βλ. κεφάλαιο *Αντικατάσταση κύριου φίλτρου*).

Απόρριψη

Η συσκευή πρέπει να απορρίπτεται σύμφωνα με τους νομικούς κανονισμούς όταν λήξει η διάρκεια ζωής της.

Εγγύηση

Σε κάθε χώρα ισχύουν οι όροι εγγύησης οι οποίοι εκδίδονται από την αρμόδια εταιρεία διανομής μας. Τυχόν βλάβες στη συσκευή σας επιδιορθώνονται από εμάς χωρίς χρέωση εντός της προθεσμίας εγγύησης, εφόσον οφείλονται σε σφάλμα υλικού ή κατασκευής. Σε περίπτωση εγγύησης απευθυνθείτε στον προμηθευτή σας ή το πλησιέστερο εξουσιοδοτημένο συνεργείο, προσκομίζοντας το παραστατικό της αγοράς.

(για διευθύνσεις βλέπε την πίσω σελίδα)

Τεχνικά στοιχεία

Ηλεκτρική σύνδεση

Ηλεκτρική τάση	V	220-240
Φάση	~	1
Συχνότητα ρεύματος	Hz	50-60
Όνομαστική ισχύς	W	1200
Μέγιστη ισχύς	W	1350
Βαθμός προστασίας		IP64
Κατηγορία προστασίας		I

Διαστάσεις και βάρη

Σύνθετος βάρος λειτουργίας	kg	61,2
Μήκος x πλάτος x ύψος	mm	645 x 655 x 1140
Ωφέλιμο εμβαδόν κύριου φίλτρου	m ²	1,5
Ωφέλιμο εμβαδόν φίλτρου Η	m ²	1,6

Περιβαλλοντικές συνθήκες

Θερμοκρασία περιβάλλοντος	°C	-10<Ta <40
Θερμοκρασία αποθήκευσης	°C	-10-40

Στοιχεία ισχύος συσκευής

Χωρητικότητα δοχείου	l	40
Κενό αέρος (max)	kPa	24,9
Μέγιστη ογκομετρική παροχή με σωλήνα αναρρόφησης DN50, L=3,0 m/ L=5,0 m	m ³ /h	205 / 190
Μέγιστη ογκομετρική παροχή με σωλήνα αναρρόφησης DN40, L=3,0 m/ L=5,0 m	m ³ /h	175 / 165
Σύνδεση ελαστικού σωλήνα αναρρόφησης		NW DN70
Όνομαστικό πλάτος εύκαμπτου σωλήνα αναρρόφησης		DN40/ 50

Κωδικός παραγγελίας κύριου φίλτρου	9.990-222.0
Κωδικός παραγγελίας φίλτρου Η	9.993-005.0

Μετρημένες τιμές κατά EN 60335-2-69

Τιμή δονήσεων χειριού-βραχίονα	m/s ²	<2,5
Αβεβαιότητα K	m/s ²	1
Στάθμη ηχητικής πίεσης L _{pA}	dB(A)	73
Αβεβαιότητα K _{pA}	dB(A)	2

Ηλεκτρικό καλώδιο

Τύπος		H07R N-F 3G1,5 mm ²
Αριθμός εξαρτήματος		6.650-035.0
Μήκος καλωδίου	m	10

Με την επιφύλαξη τεχνικών αλλαγών.

Δήλωση συμμόρφωσης ΕΕ

Με το παρόν δηλώνουμε ότι η παρακάτω μηχανή λόγω του σχεδιασμού και του τύπου κατασκευής της καθώς και στην έκδοση την οποία έχουμε διαθέσει στην αγορά πληροί τις σχετικές βασικές απαιτήσεις για την ασφάλεια και την υγεία των Οδηγίων ΕΕ. Σε περίπτωση τροποποίησης της μηχανής που δεν έχει συμφωνηθεί με εμάς, αυτή η δήλωση ακυρώνεται.

Προϊόν: Ηλεκτρική σκούπα ξηρής αναρρόφησης

Τύπος: 9.990-xxx

Σχετικές Οδηγίες ΕΕ

2006/42/ΕΚ (+2009/127/ΕΚ)

2014/30/ΕΕ

2011/65/ΕΕ

2014/34/ΕΕ

Εφαρμοζόμενα εναρμονισμένα

πρότυπα

EN 60335-1

EN 60335-2-69

EN 55014-1: 2017 + A11: 2020

EN 55014-2: 2015

EN IEC 61000-3-2: 2019

EN 61000-3-3: 2013 + A1: 2019

EN 61000-3-11: 2000

EN 62233: 2008

EN IEC 63000: 2018

EN 60079-0: 2018

EN 60079-31: 2014

Εφαρμοζόμενα εθνικά πρότυπα

-

Σήμανση



II 3D Ex tc IIIC T125°C Dc

Οι υπογράφοντες ενεργούν κατ' εντολή και με πληρεξούσιο από τη διεύθυνση της εταιρείας.

Διευθύνων εταίρος
M. Pfister

Kärcher Industrial Vacuuming GmbH
Robert-Bosch-Straße 4-8
73550 Waldstetten (Germany)
Τηλ.: +49 7171 94888-0
Φαξ: +49 7171 94888-528
Waldstetten, 22/09/01

Содержание

Общие указания	321
Указания по технике безопасности	322
Использование по назначению	323
Защита окружающей среды.....	324
Принадлежности и запасные части	324
Комплект поставки	324
Описание устройства	324
Символы на устройстве	325
Ввод в эксплуатацию.....	325
Эксплуатация.....	327
Транспортировка	330
Хранение.....	330
Уход и техническое обслуживание..	331
Помощь при неисправностях	334
Утилизация	335
Гарантия.....	335
Технические характеристики	336
Декларация о соответствии стандартам ЕС.....	336

Общие указания



Перед первым использованием изделия следует прочитать данное руководство по эксплуатации, действовать в соответствии с ним и сохранить его для последующего использования или следующего владельца устройства.

- Перед первым вводом в эксплуатацию следует обязательно ознакомиться с указаниями по технике безопасности № 5.956-249.0.
- Несоблюдение руководства по эксплуатации и указаний по технике безопасности может привести к повреждению устройства и опасности травмирования оператора и других лиц.
- При обнаружении транспортных повреждений сразу проинформировать торгового представителя.

Указания по технике безопасности

Степень опасности

△ ОПАСНОСТЬ

- Указание относительно непосредственно грозящей опасности, которая приводит к тяжелым травмам или к смерти.

△ ПРЕДУПРЕЖДЕНИЕ

- Указание относительно возможной потенциально опасной ситуации, которая может привести к тяжелым травмам или к смерти.

△ ОСТОРОЖНО

- Указание на потенциально опасную ситуацию, которая может привести к получению легких травм.

ВНИМАНИЕ

- Указание относительно возможной потенциально опасной ситуации, которая может повлечь за собой материальный ущерб.

Общие указания по технике безопасности

△ ОПАСНОСТЬ ● Работа с устройством и веществами, для которых оно предназначено, включая безопасный метод ликвидации собранного материала, осуществляются только обученным персоналом. ● Если отработанный воздух отводится в помещение, то в данном помещении должна быть обеспечена достаточная степень воздухообмена L . Для соблюдения требуемых предельных значений объемный поток может составлять максимум 50 % от объема свежего воздуха (объем помещения V_R х степень воздухообмена $L_{Вм}$). Без принятия особых мер по обеспечению вентиляции действует правило: $L_{Вм} = 1h^{-1}$. ● В данном устройстве находится вредная для здоровья пыль. Работы по удалению пыли из устройства и техническое обслуживание устройства, включая и удаление пылесборников, должны

выполняться только специалистами, имеющими соответствующее защитное снаряжение. ● Выполняйте уборку только со всеми фильтрующими элементами, иначе электродвигатель пылесоса будет поврежден и возникнет опасность для здоровья из-за повышенного выброса мелкой пыли. ● Соблюдать правила техники безопасности, применяемые к материалам, подлежащим обработке. ● Соблюдайте правила техники безопасности относительно материалов, подлежащих сбору пылесосом. Во время правильной/неправильной работы части устройства могут нагреваться до 125 °С. ● Принадлежности, разрешенные производителем для использования, являются электропроводящими. Не использовать принадлежности других производителей. ● Использование удлинителей запрещено.

△ ПРЕДУПРЕЖДЕНИЕ

● Запрещается использовать или оставлять прибор под открытым небом в условиях повышенной влажности. ● Для безопасного положения устройства задействовать стояночные тормоза на направляющем ролике. При неактивном стояночном тормозе устройство может бесконтрольно прийти в движение. ● Устройство не предназначено для сбора горючих жидкостей (воспламеняющихся, легковоспламеняющихся, крайне огнеопасных в соответствии с директивой по опасным веществам 67/548/ЕЭС) (температура вспышки ниже 55 °С), а также смесей горючей пыли с горючими жидкостями. ● Устройство не предназначено для сбора пыли с чрезвычайно низкой наименьшей энергией воспламенения ($ME < 1 \text{ mJ}$), такой как красящие порошки, смачивающаяся сера, алюминиевый порошок, стеарат свинца.

● Устройство не предназначено для сбора источников возгорания и пыли с температурой тления ≤ 190 °С.

● Перед каждым вводом в эксплуатацию проверить, подсоединены ли кабели уравнивания потенциалов (провода заземления).

⚠ ОСТОРОЖНО ● При продолжительных перерывах в эксплуатации и после использования выключить устройство с помощью выключателя устройства и извлечь сетевую вилку из розетки

● Устройство можно подключать к сети только вне зоны 22.

Примечание ● Обратите внимание, что относительно пыли с энергией воспламенения менее 1 мДж могут применяться дополнительные правила.

Поведение в случае возникновения аварийной ситуации

⚠ ОПАСНОСТЬ

Опасность травмирования и повреждений при коротком замыкании или других неполадках электрики

Опасность поражения электрическим током, опасность ожогов
В аварийной ситуации выключить устройство и извлечь штепсельную вилку из розетки.

Поведение в случае поломки/протечки фильтра:

1. Немедленно выключить устройство. Устройство запрещается продолжать эксплуатировать.
2. Заменить фильтр.

Использование по назначению

Устройство предназначено для:

- Удаления сухой, невоспламеняющейся, оседающей пыли, опасной для здоровья; категория пыли Н согласно стандарту EN 60335-2-69
- Сбор пыли групп IIIC, IIIB и IIIA

- Сбор горючей пыли в зоне 22
- Сбор влажных веществ
- Промышленного использования, например, в складских и производственных помещениях
- Использовать над землей
- Промышленные пылесосы и мобильные пылеулавливатели в соответствии с TRGS 519, приложение 7,1 могут использоваться для следующих целей:

1. Работы с низким уровнем воздействия согласно TRGS 519 № 2.8 в закрытых помещениях или работы небольшого объема согласно TRGS 519 № 2.10.

2. Работы по очистке. Для асбестовых пылесосов в Федеративной Республике Германии применяются правила TRGS 519 (Технические правила для опасных веществ).

- После использования асбестового пылесоса в закрытой зоне в соответствии с TRGS 519, асбестовый пылесос больше нельзя использовать в так называемой белой зоне. Исключения допускаются только в том случае, если асбестовый пылесос был предварительно полностью очищен специалистом в соответствии с TRGS 519 № 2.7 (то есть не только наружная поверхность, но и охлаждающая камера, место для установки для электрооборудования, само оборудование и т. д.).

Проведение очистки фиксируется специалистом в письменном виде в документе, который подписывается специалистом.

Любое другое использование считается несоответствующим.

Устройство не предназначено для:

- Сбора источников возгорания и пыли с температурой тления ≤ 190 °С
- Сбора взрывоопасных веществ или веществ, приравненных к таковым, согласно § 1 Закона о взрывчатых веществах, а также взрывоопасных паровоздушных смесей, пыли Al и Mg

- Сбора горючих жидкостей (воспламеняющихся, легковоспламеняющихся, крайне огнеопасных в соответствии с директивой по опасным веществам 67/548/ЕЭС) (температура вспышки ниже 55 °С), а также смесей горючей пыли с горючими жидкостями
- Сбора магниевой пыли или порошка
- Сбора смесей горючих жидкостей и воспламеняющейся пыли
- Сбора тлеющих или горячих частиц, так как это может привести к пожару или взрыву
- Подключения к пылеобразующей машине

Безупречное функционирование устройства обеспечивается только при использовании всасывающего шланга с номинальным диаметром DN40 и DN50.

Защита окружающей среды

 Упаковочные материалы поддаются вторичной переработке. Упаковку необходимо утилизировать без ущерба для окружающей среды.

 Электрические и электронные устройства часто содержат ценные материалы, пригодные для вторичной переработки, и зачастую такие компоненты, как батареи, аккумуляторы или масло, которые при неправильном обращении или ненадлежащей утилизации представляют потенциальную опасность для здоровья и окружающей среды. Тем не менее, данные компоненты необходимы для правильной работы устройства. Устройства, обозначенные этим символом, запрещено утилизировать вместе с бытовыми отходами.

Указания по компонентам (REACH)

Для получения актуальной информации о компонентах см. www.kaercher.de/REACH

Принадлежности и запасные части

⚠ ОПАСНОСТЬ

Опасность взрыва из-за не утвержденных принадлежностей

Для работы с конструкциями типа 22 разрешается применять только те принадлежности, которые одобрены производителем и маркированы наклейкой «Взрывобезопасно».

Использовать только оригинальные принадлежности и запасные части. Только они гарантируют безопасную и бесперебойную работу устройства. Для получения информации о принадлежностях и запчастях см. www.kaercher.com.

Примечание

Принадлежности в объеме поставки не входят. Необходимые в зависимости от предполагаемой работы принадлежности следует заказывать отдельно.

Комплект поставки

При распаковке устройства проверить комплектацию. О повреждении при транспортировке следует сообщить своему дилеру.

Описание устройства

Рисунки см. на страницах с рисунками

Рисунок А

- ① Поворотный ролик со стояночным тормозом
- ② Мусоросборник
- ③ Заглушка на мусоросборнике
- ④ Заглушка на кольце фильтра
- ⑤ Замыкание промежуточного кольца
- ⑥ Устройство очистки фильтра
- ⑦ Манометр
- ⑧ Приборный выключатель всасывающей турбины
- ⑨ Контрольная лампочка «Фильтр класса фильтрации H присутствует»
- ⑩ Головка пылесоса
- ⑪ Фильтр
- ⑫ Уплотнительное кольцо
- ⑬ Прижим фильтра

- ⑭ Сетевой кабель
- ⑮ Фирменная табличка
- ⑯ Ручка для переноски
- ⑰ Ручка для переноски
- ⑱ Ручка для мусоросборника
- ⑲ Дугообразная ручка
- ⑳ Фильтрование
- ㉑ Всасывающий патрубок на фильтрующем кольце
- ㉒ Всасывающий патрубок на мусоросборнике
- ㉓ Шасси

Символы на устройстве

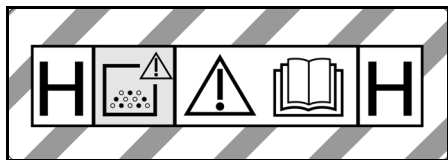

Устройство предназначено для всасывания пыли до категории Н.

ПРЕДУПРЕЖДЕНИЕ: В данном устройстве находится опасная для здоровья пыль. Опорожнение и техническое обслуживание, в том числе, удаление пылесборного мешка, должно проводиться только специалистами, носящими подходящее защитное снаряжение. Не включать до полной установки системы фильтрации и проверки функционирования контроля объемного потока.



DN 40	MAX	XX,X kPa/ XX,X mbar
DN 50	MAX	XX,X kPa/ XX,X mbar
DN 70	MAX	XX,X kPa/ XX,X mbar

На наклейке указаны значения макс. разрежения относительно поперечного сечения используемого всасывающего шланга. Текущее значение можно считать по манометру. Значения, действительные для данного устройства, см. главу *Считывание минимального расхода воздуха*. Если

значение ниже допустимого, фильтр необходимо очистить (см. главу *Очистка основного фильтра*) или заменить (см. главу *Замена основного фильтра*). Разные поперечные сечения всасывающего шланга позволяют адаптироваться к разным сечениям соединений комплектующих деталей.



Запрещено собирать источники воспламенения! Предназначен для сбора горючей пыли класса взрывоопасности пыли в зоне 22.



Мешок для мусора
(Номер заказа 9.989-606.0)



Буферный фильтр-мешок
(Номер заказа 6.904-420.0)



Главный фильтр
(Номер для заказа 9.990-222.0)



Фильтр H14
(Номер для заказа 9.993-005.0)

Ввод в эксплуатацию

⚠ ПРЕДУПРЕЖДЕНИЕ

Опасность из-за вредной для здоровья пыли

Заболевания дыхательных путей, вызванные вдыханием пыли.

Не эксплуатировать устройство без фильтрующего элемента, так как в противном случае существует опасность для здоровья из-за увеличения выбросов мелкой пыли.

ВНИМАНИЕ

Отсутствующий фильтрующий элемент

Повреждение электродвигатель пылесоса

Не осуществлять уборку пылесосом без фильтрующего элемента.

1. Установить устройство в рабочее положение.
2. Зафиксировать устройство с помощью стояночного тормоза.
3. Убедиться, что головка пылесоса установлена правильно.

4. Вставить всасывающий шланг (не входит в комплект поставки) в выбранный всасывающий патрубок (см. главу *Выбор всасывающего патрубка*).
5. Плотно закрыть другой всасывающий патрубок уплотнительной пробкой (см. главу *Закрывание всасывающего патрубка*).
6. Проверить уровень заполнения в мусоросборнике (см. главу *Проверка уровня заполнения мусоросборника*).
7. При необходимости опорожнить мусоросборник (см. главу *Опорожнение мусоросборника*).
8. Перед сухой уборкой пылесосом в зависимости от применения следует вставить мешок для утилизации или буферный фильтр-мешок (см. главу *Сухая уборка*).
9. Подсоединить к всасывающему шлангу нужную принадлежность (не входит в комплект поставки).

Выбор всасывающего патрубка

В зависимости от применения всасывающий шланг может подсоединяться к 2 разным патрубкам.

- Всасывающий патрубок на фильтрующем кольце
 - Сухая очистка с мешком для утилизации: Крупная пыль, кратковременное использование для больших объемов всасываемого материала
 Мешок для утилизации не входит в комплект поставки и заказывается отдельно, номер для заказа 9.989-606.0 (5 штук).
 - Влажная уборка
- Всасывающий патрубок на мусоросборнике
 - Сухая очистка с использованием буферного фильтр-мешка: мелкодисперсная пыль, асбест, постоянные большие объемы всасываемого материала
 Устройство оснащается буферным фильтр-мешком, который

закрывается крышкой, номер для заказа 6.904-420.0 (5 штук).

– Влажная уборка

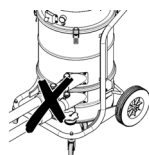

Не допускается подключение к пылесосу одновременно двух всасывающих шлангов. Один из всасывающих патрубков должен быть плотно закрытым с помощью пробки.

При использовании мешка для мусора нижний всасывающий патрубок должен быть плотно закрыт.

При использовании буферного фильтр-мешка верхний всасывающий патрубок должен быть плотно закрытым.

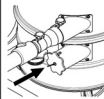

Закрывание всасывающего патрубка

△ ПРЕДУПРЕЖДЕНИЕ

Опасность травмирования

Повреждение кожи, легких и глаз вследствие воздействия мелкой пыли
 После снятия всасывающего шланга всасывающий патрубок необходимо закрыть с помощью пробки.

Рисунок В

1. Точно вставить уплотнительную пробку во всасывающий патрубок.
2. Задвинуть пробку до упора.

Проверка уровня заполнения мусоросборника

Когда мусоросборник заполняется до нижнего края всасывающего патрубка,

его необходимо опорожнить. Устройство не отключается автоматически при превышении максимального уровня заполнения.

1. Регулярно проверять уровень заполнения в мусоросборнике.

Антистатическая система

Статические заряды отводятся благодаря заземленному соединительному патрубку. Это предотвращает искрение и поражение электрическим током при использовании электропроводящих принадлежностей, одобренных производителем.

Детектор фильтра

Устройство оснащено электрическим детектором фильтра. Если вторичный фильтрующий элемент (фильтр класса фильтрации H) отсутствует, контрольная лампочка «Фильтр класса фильтрации H присутствует» светится красным цветом. Устройство не запускается.

Примечание

Правильно вставьте фильтр класса фильтрации H в устройство (см. главу Замена фильтра класса фильтрации H).

Эксплуатация

⚠ ПРЕДУПРЕЖДЕНИЕ

Опасность из-за вредной для здоровья пыли

Заболевания дыхательных путей, вызванные вдыханием пыли.

Не эксплуатировать устройство без обоих фильтрующих элементов, так как в противном случае существует опасность для здоровья из-за увеличения выбросов мелкой пыли.

ВНИМАНИЕ

Опасность из-за выброса мелкой пыли

Опасность повреждения электродвигателя пылесоса.

Не снимать основной фильтрующий элемент во время уборки.

Сухая уборка

⚠ ПРЕДУПРЕЖДЕНИЕ

Повышенное выделение пыли из-за неправильного обращения с всасывающими патрубками

Респираторные заболевания из-за вдыхания пыли, неисправность прибора

Не подключать к прибору одновременно 2 всасывающих шланга. Один из всасывающих патрубков должен быть плотно закрытым с помощью пробки.

Учитывайте, что мешок для утилизации следует использовать только в сочетании с верхним всасывающим патрубком, иначе он будет засасываться вверх в процессе всасывания.

При использовании мешка для утилизации нижний всасывающий патрубок должен быть плотно закрыт.

При использовании буферного фильтр-мешка верхний всасывающий патрубок должен быть плотно закрыт.

Примечание

Данным устройством можно всасывать пыль всех типов до категории пыли H. Использование пылесборного мешка необходимо согласно законодательству.

Примечание

Устройство предназначено для сбора сухой горючей пыли с предельными значениями воздействия на рабочем месте (ГДК) не менее 0,1 мг/м³.

1. Всасывающий патрубок следует выбирать в зависимости от всасываемого материала (см. главу Выбор всасывающего патрубка).
2. В зависимости от выбранного всасывающего патрубка, вставить мешок для утилизации или буферный фильтр-мешок (см. главу Установка мешка для утилизации/буферного фильтр-мешка).

Переход от влажной к сухой уборке

ВНИМАНИЕ

Переход от влажной к сухой уборке

Опасность повреждения фильтра
Если фильтрующий элемент влажный, не использовать пылесос для сбора сухой пыли, так как это может привести к тому, что фильтр забьется и станет непригодным для использования.

1. Перед сухой уборкой влажный фильтр следует хорошо просушить или заменить на сухой.
2. При необходимости заменить фильтр.

Установка мешка для утилизации/ буферного фильтр-мешка

1. Зафиксировать устройство с помощью стояночного тормоза.

Рисунок С

2. Потянуть ручку вверх.
Мусоросборник разблокируется и опустится.

Рисунок D

3. Извлечь мусоросборник за ручку из устройства.

Установка мешка для мусора

Рисунок E

4. Вложить мешок для утилизации в мусоросборник и аккуратно приложить к стенке и днищу резервуара.
5. Край мешка для утилизации перегнуть наружу через край мусоросборника.

Установка буферного фильтр-мешка

Рисунок F

6. Установить буферный фильтр-мешок.

Рисунок G

7. Край буферного фильтр-мешка перегнуть наружу через край мусоросборника.

⚠ ПРЕДУПРЕЖДЕНИЕ

Неправильные действия при блокировке мусоросборника

Опасность защемления
Во время блокировки ни в коем случае не держать руки между мусоросборником и кольцом фильтра, и

не подносить их близко к подъемному механизму.

Зафиксировать мусоросборник посредством нажатия двумя руками на ручку.

Рисунок H

ВНИМАНИЕ

Статический заряд грязевого бака

Воспламенение пыли

Убедиться, что заземление на шасси контактирует с мусоросборником.

8. Вставить мусоросборник и зафиксировать ручкой.

Снятие мешка для утилизации/ буферного фильтр-мешка

1. Зафиксировать устройство с помощью стояночного тормоза.
2. При необходимости снять всасывающий шланг.
3. Закрыть всасывающий патрубок на мусоросборнике (см. главу *Закрывание всасывающего патрубка*).

Рисунок C

4. Потянуть ручку вверх.
Мусоросборник разблокируется и опустится.

Рисунок D

5. Извлечь мусоросборник за ручку из устройства.

Съем мешка для мусора

Рисунок I

6. Поднять мешок для утилизации.
7. Плотно закрыть мешок для утилизации кабельной стяжкой.
8. Извлечь мешок для утилизации.
9. Утилизировать мешок согласно действующим предписаниям.

Съем буферного фильтр-мешка

Рисунок J

10. Поднять буферный фильтр-мешок.

Рисунок K

11. Снять защитную пленку.
12. Закрыть буферный фильтр-мешок с помощью самоклеящегося язычка.
13. Буферный фильтр-мешок оттянуть назад.

Рисунок L

14. Всасывающее отверстие буферного фильтр-мешка плотно закрыть с помощью запорной крышки.

Рисунок М

15. Прочно закрыть буферный фильтр-мешок предусмотренной для этого кабельной стяжкой.
16. Извлечь буферный фильтр-мешок из мусоросборника.
17. Очистить мусоросборник внутри влажной тканью.
18. Утилизировать буферный фильтр-мешок в пыленепроницаемом закрытом мешке в соответствии с требованиями законодательства.

⚠ ПРЕДУПРЕЖДЕНИЕ

Неправильные действия при блокировке мусоросборника

Опасность заземления

Во время блокировки ни в коем случае не держать руки между мусоросборником и кольцом фильтра, и не подносить их близко к подъемному механизму.

Зафиксировать мусоросборник посредством нажатия двумя руками на ручку.

Рисунок Н

ВНИМАНИЕ

Статический заряд грязевого бака

Воспламенение пыли

Убедиться, что заземление на шасси контактирует с мусоросборником.

19. Вставить мусоросборник и зафиксировать ручкой.

Включение устройства

1. Вставить штепсельную вилку в розетку.
2. Включить устройство с помощью выключателя всасывающей турбины.
3. Начать процесс уборки пылесосом.

Считывание минимального расхода воздуха

На передней стороне устройства встроен манометр, который показывает разрежение при всасывании внутри устройства. При достижении максимального разрежения (см.

таблицу) необходимо очистить основной фильтр (см. главу *Очистка основного фильтра*). Данное значение зависит от производительности устройства и используемого всасывающего шланга. Если разрежение не уменьшается в значительной степени после очистки, фильтр необходимо заменить (см. главу *Замена основного фильтра*).

ВНИМАНИЕ

Превышение максимального разрежения

Потеря мощности

В случае превышения указанного значения скорость воздуха опускается ниже 20 м/с. Очистить или заменить фильтр.

Номинальный диаметр всасывающего шланга	Максимальное разрежение
DN40	13,0 кПа (130 мбар)
DN50	8,3 кПа (83 мбар)

Очистка основного фильтра

Если на манометре отображается максимальное разрежение (см. главу *Считывание минимального расхода воздуха*), необходимо очистить основной фильтр.

Рисунок N

1. Закрыть входное отверстие или всасывающий шланг во время процесса всасывания.
2. Потянуть за заслонку очистки фильтра 3–4 раза, удерживая ее открытой в течение 1–2 с за один раз.

Выключение устройства

1. Выключить устройство с помощью выключателя всасывающей турбины.
2. Извлечь штепсельную вилку из розетки.

После каждой эксплуатации

Опорожнение мусоросборника

Мусоросборник следует опорожнять по необходимости и после каждого использования.

Впускное отверстие или всасывающий шланг закрыты.

1. Включить устройство с помощью выключателя всасывающей турбины.
2. Очистить основной фильтр (см. главу *Очистка основного фильтра*).
3. Выключить устройство с помощью выключателя всасывающей турбины.
4. Зафиксировать устройство с помощью стояночного тормоза.

Рисунок С

5. Потянуть ручку вверх.
Мусоросборник разблокируется и опустится.

Рисунок D

6. Извлечь мусоросборник за ручку из устройства.
7. Опорожнить мусоросборник. Для этого при необходимости извлечь мешок для мусора / буферный фильтр-мешок (см главу *Снятие мешка для утилизации/буферного фильтр-мешка*).

△ ПРЕДУПРЕЖДЕНИЕ

Неправильные действия при блокировке мусоросборника

Опасность защемления

Во время блокировки ни в коем случае не держать руки между мусоросборником и кольцом фильтра, и не подносить их близко к подъемному механизму.

Зафиксировать мусоросборник посредством нажатия двумя руками на ручку.

Рисунок H

ВНИМАНИЕ

Статический заряд грязевого бака

Воспламенение пыли

Убедиться, что заземление на шасси контактирует с мусоросборником.

8. Вставить мусоросборник и зафиксировать ручкой.

Очистка устройства

△ ПРЕДУПРЕЖДЕНИЕ

Неправильная утилизация сточных вод

Загрязнение окружающей среды

Соблюдать местные правила очистки сточных вод.

1. Очистить прибор снаружи и внутри пылесосом и протереть его влажным полотенцем.
При чистке прибора использовать пылесос такого же или более высокого класса.
2. При необходимости прополоскать принадлежности (не входят в комплект) водой и высушить.

Хранение устройства

1. Обмотать сетевой кабель вокруг держателя кабеля.
2. Хранить прибор в сухом помещении, приняв при этом меры от использования его без разрешения.

Транспортировка

△ ОСТОРОЖНО

Несоблюдение веса

Опасность получения травм и повреждений

Во время транспортировки учитывать вес устройства.

Мусоросборник опорожняется.

1. Для транспортировки без пыли закрыть оба всасывающих патрубка (см. главу *Закрывание всасывающего патрубка*).
2. Отпустить стояночный тормоз и установить устройство на буксирную скобу.
3. Для погрузки устройства следует брать его за шасси и дугообразную ручку.
4. При перевозке устройства в транспортном средстве зафиксировать его от скольжения и опрокидывания.

Хранение

△ ОСТОРОЖНО

Несоблюдение веса

Опасность получения травм и повреждений

Во время хранения учитывать вес устройства.

1. Хранить устройство только в помещении.

Уход и техническое обслуживание

△ ОПАСНОСТЬ

Непреднамеренный запуск устройства, касание токоведущих частей

Опасность травмирования, удар электрическим током
Перед проведением работ на устройстве выключить устройство. Извлечь штепсельную вилку.

△ ОПАСНОСТЬ

Опасность из-за вредной для здоровья пыли

Заболевания дыхательных путей, вызванные вдыханием пыли.
Во время технического обслуживания (например, при замене фильтра) использовать респиратор класса P2 или более высокого класса и одноразовую одежду.

△ ОПАСНОСТЬ

Плохая фильтрация

Заболевания дыхательных путей, вызванные вдыханием пыли.
Эффективность фильтрации устройства может быть проверена методом, указанным в EN 60 335-2-69 22.АА.201.2. Эта проверка должна проводиться как минимум раз в год или чаще, если это указано в национальных требованиях.

Если результат теста отрицательный, повторить тест с новым фильтром.

△ ПРЕДУПРЕЖДЕНИЕ

Опасность из-за вредной для здоровья пыли

Заболевания дыхательных путей, вызванные вдыханием пыли.
Один раз в год производитель или лицо, прошедшее инструктаж, должны проверять исправное функционирование предохранительных устройств для предотвращения опасностей, например,

герметичность устройства, наличие повреждений фильтра, функционирование контрольных устройств.

ВНИМАНИЕ

Силиконсодержащие средства для ухода

Могут быть повреждены пластиковые детали.
Не использовать для очистки силиконсодержащие средства для ухода.

Примечание

Пылесосы категории пыли H должны обслуживаться по мере необходимости, но не реже одного раза в год, при необходимости ремонтироваться и проверяться специалистом (квалификация согласно TRGS 519 номер 5.3 абзац 2). По требованию должен быть предоставлен результат проверки.

Пылесборные устройства являются защитным оборудованием по предотвращению и устранению опасностей согласно предписаниям профессиональной ассоциации BGV A1.

- Для проведения технического обслуживания пользователь, насколько это возможно, должен разобрать устройство, произвести его очистку и техобслуживание, не подвергая при этом опасности обслуживающий персонал и других лиц. Надлежащие меры предосторожности включают обеззараживание, проводимое перед разборкой, местную принудительную фильтрующую вентиляцию в месте разборки устройства, уборку места обслуживания и соответствующую защиту персонала.
- До удаления устройства из опасной зоны внешняя поверхность устройства должна быть обеззаражена путем очистки пылесосом или вытерта начисто, или обработана герметизирующим средством. Все части устройства,

удаленные из опасной зоны, должны рассматриваться как загрязненные. Необходимо принять все меры для того, чтобы избежать распространения пыли.

- При проведении работ по техобслуживанию и ремонтных работ все загрязненные предметы, которые было невозможно очистить в достаточной степени, необходимо выбросить. Такие предметы подлежат утилизации, будучи упакованными в герметичные мешки, в соответствии с действующими положениями об утилизации подобных отходов.
 - При транспортировке и техническом обслуживании устройства всасывающий патрубок необходимо закрывать пробкой.
1. Следует учитывать, что простые работы по техническому обслуживанию и уходу можно выполнять самостоятельно.
 2. Внешние и внутренние поверхности устройства регулярно очищать влажной тканью.
 3. Регулярно проводить визуальный осмотр шлангов на предмет засорения.

Работы по проверке и техническому обслуживанию

Регулярно проверять устройство в соответствии с национальными законодательными нормами по технике безопасности. Работы по техобслуживанию должны проводиться специалистом через регулярные промежутки времени согласно указаниям производителя с соблюдением существующих положений и требований к безопасности. Работы с электросистемой могут проводиться только специалистом-электриком. В случае возникновения вопросов обращаться в филиал компании KÄRCHER.

Замена основного фильтра

△ ОПАСНОСТЬ

Опасность из-за вредной для здоровья пыли

Заболевания дыхательных путей, вызванные вдыханием пыли. Скопившуюся пыль необходимо транспортировать в пыленепроницаемых контейнерах. Пересыпать пыль запрещено. Утилизацию пылесборного контейнера разрешается проводить только проинструктированным лицам. Отходы, содержащие асбест, утилизируются в соответствии с положениями и правилами утилизации отходов.

△ ПРЕДУПРЕЖДЕНИЕ

Опасность из-за вредной для здоровья пыли

Заболевания дыхательных путей, вызванные вдыханием пыли.

Не использовать основной фильтрующий элемент после его снятия с устройства.

Замена прочно встроенного фильтра производится только специалистом в специально отведенных для этого местах (например, в так называемых станциях дезактивации).

1. Зафиксировать устройство с помощью стояночного тормоза.
2. Выключить устройство с помощью выключателя устройства.
3. Извлечь штепсельную вилку из розетки.
4. Разблокировать и снять головку пылесоса.
5. Удалить загрязненный основной фильтр.
6. Сразу же после извлечения загрязненного основного фильтра из устройства его следует поместить в пакет и плотно запечатать.
7. Утилизировать загрязненный основной фильтр в соответствии с требованиями законодательства.
8. Проверить уплотнительное кольцо на предмет повреждений.

9. Удалить грязь со стороны подачи чистого воздуха.
10. Установить новый основной фильтр в обратной последовательности. Убедиться, что прижим фильтра выровнен по центру в карманах фильтра.
11. Установить и зафиксировать головку пылесоса.

Замена фильтра класса фильтрации H

1. Зафиксировать устройство с помощью стояночного тормоза.
 2. Выключить устройство с помощью выключателя устройства.
 3. Извлечь штепсельную вилку из розетки.
- Рисунок O**
4. Разблокировать и поднять головку пылесоса.
 5. Открутить винт с шестигранной головкой против часовой стрелки с помощью подходящего инструмента.
 6. Удалить уплотнения и загрязненный фильтр класса фильтрации H с головки пылесоса.
 7. Сразу же после извлечения загрязненного фильтра для категории пыли H из устройства его следует поместить в пакет и плотно запечатать.
 8. Утилизировать загрязненный фильтр для категории пыли H в соответствии с требованиями законодательства.
 9. Удалить грязь со стороны подачи чистого воздуха.
 10. Установить новый фильтр класса фильтрации H в обратной последовательности. Следить, чтобы уплотнения сидели правильно.
 11. Нанести на резьбу винта с шестигранной головкой подходящее средство (например, Loctite 243) для защиты от непреднамеренного ослабления.
 12. Затянуть винт с шестигранной головкой по часовой стрелки.
 13. Установить и зафиксировать головку пылесоса.

Установка мешка для утилизации

1. Зафиксировать устройство с помощью стояночного тормоза.

Рисунок C

2. Потянуть ручку вверх. Мусоросборник разблокируется и опустится.

Рисунок D

3. Извлечь мусоросборник за ручку из устройства.

Рисунок I

4. Поднять мешок для утилизации.
5. Плотно закрыть мешок для утилизации кабельной стяжкой.
6. Извлечь мешок для утилизации.
7. Утилизировать мешок согласно действующим предписаниям.

Рисунок E

8. Вложить новый мешок для утилизации в мусоросборник и аккуратно приложить к стенке и днищу резервуара.
9. Край мешка для утилизации перегнуть наружу через край мусоросборника.

△ ПРЕДУПРЕЖДЕНИЕ

Неправильные действия при блокировке мусоросборника

Опасность заземления

Во время блокировки ни в коем случае не держать руки между мусоросборником и кольцом фильтра, и не подносить их близко к подъемному механизму.

Зафиксировать мусоросборник посредством нажатия двумя руками на ручку.

Рисунок H

ВНИМАНИЕ

Статический заряд грязевого бака

Воспламенение пыли

Убедиться, что заземление на шасси контактирует с мусоросборником.

10. Вставить мусоросборник и зафиксировать ручкой.

Замена буферного фильтр-мешка

⚠ ОПАСНОСТЬ

Опасность из-за вредной для здоровья пыли

Заболевания дыхательных путей, вызванные вдыханием пыли.

Скопившуюся пыль необходимо транспортировать в

пыленепроницаемых контейнерах.

Пересыпать пыль запрещено.

Утилизацию пылесборного контейнера разрешается проводить только инструктурированным лицам.

Отходы, содержащие асбест, утилизируются в соответствии с положениями и правилами утилизации отходов.

1. Зафиксировать устройство с помощью стояночного тормоза.
2. Снять всасывающий шланг.
3. Закрывать всасывающий патрубок на мусоросборнике (см. главу *Выбор всасывающего патрубка*).

Рисунок С

4. Потянуть ручку вверх.
Мусоросборник разблокируется и опустится.

Рисунок D

5. Извлечь мусоросборник за ручку из устройства.

Рисунок J

6. Поднять буферный фильтр-мешок.

Рисунок K

7. Снять защитную пленку.
8. Закрывать буферный фильтр-мешок с помощью самоклеящегося язычка.
9. Буферный фильтр-мешок оттянуть назад.

Рисунок L

10. Всасывающее отверстие буферного фильтр-мешка плотно закрыть с помощью запорной крышки.

Рисунок M

11. Прочно закрыть буферный фильтр-мешок предусмотренной для этого кабельной стяжкой.
12. Извлечь буферный фильтр-мешок из мусоросборника.

13. Очистить мусоросборник внутри влажной тканью.

14. Утилизировать буферный фильтр-мешок в пыленепроницаемом закрытом мешке в соответствии с требованиями законодательства.

Рисунок F

15. Установить новый буферный фильтр-мешок.

Рисунок G

16. Край буферного фильтр-мешка перегнуть наружу через край мусоросборника.

⚠ ПРЕДУПРЕЖДЕНИЕ

Неправильные действия при блокировке мусоросборника

Опасность заземления

Во время блокировки ни в коем случае не держать руки между мусоросборником и кольцом фильтра, и не подносить их близко к подъемному механизму.

Зафиксировать мусоросборник посредством нажатия двумя руками на ручку.

Рисунок H

ВНИМАНИЕ

Статический заряд грязевого бака

Воспламенение пыли

Убедиться, что заземление на шасси контактирует с мусоросборником.

17. Вставить мусоросборник и зафиксировать ручкой.

Помощь при неисправностях

⚠ ОПАСНОСТЬ

Непреднамеренный запуск устройства / удар электрическим током

Непреднамеренный запуск электродвигателя пылесоса может привести к травмам. Напряжение на электрических деталях может привести к удару электрическим током.

Перед проведением любых работ на устройстве выключить устройство и

извлечь штепсельную вилку из розетки.

Все проверки и работы с электрическими частями должны осуществляться специалистом.

Примечание

При появлении сбоя прибор следует незамедлительно выключить. Перед повторным включением устройства следует устранить неисправность.

Если неисправность не удается устранить, устройство необходимо отправить на проверку в сервисную службу.

Всасывающая турбина не работает

1. Проверить розетку и предохранитель системы электропитания.
2. Проверить сетевой кабель и штепсельную вилку устройства.
3. Включить устройство.

Сила всасывания ослабевает

1. Закрыть негерметичный всасывающий патрубок (см. главу *Закрывание всасывающего патрубка*).
2. Удалить засоры из насадки, всасывающей трубы или всасывающего шланга.
3. Заменить заполненный мешок для утилизации (см. главу *Установка мешка для утилизации*).
4. Заменить заполненный буферный фильтр-мешок (см. главу *Замена буферного фильтр-мешка*).
5. Проверить правильность посадки всасывающей головки и мусоросборника.
6. Очистить основной фильтр (см. главу *Очистка основного фильтра*).
7. Проверить и при необходимости откорректировать посадку фильтра.
8. Заменить основной фильтр (см. главу *Замена основного фильтра*).

Во время уборки из устройства выходит пыль

1. Проверить и при необходимости откорректировать посадку фильтра.
2. Очистить основной фильтр (см. главу *Очистка основного фильтра*).

3. Заменить основной фильтр (см. главу *Замена основного фильтра*).

Утилизация

По окончании срока службы устройство следует утилизировать в соответствии с требованиями законодательства.

Гарантия

В каждой стране действуют соответствующие условия гарантии, установленные нашей дочерней бытовой компанией. Возможные неисправности устройства в течение гарантийного срока мы устраняем бесплатно, если причина заключается в дефектах материалов или производственном браке. В случае возникновения претензий в течение гарантийного срока просьба обращаться с чеком о покупке в торговую организацию, продавшую изделие, или в ближайшую уполномоченную службу сервисного обслуживания. (Адрес указан на обороте)

Дата выпуска отображается на заводской табличке в закодированном виде. При этом отдельные цифры имеют следующее значение::

Пример: 30190

3	год выпуска
0	столетие выпуска
1	десятилетие выпуска
9	вторая цифра месяца выпуска
0	первая цифра месяца выпуска

Таким образом, в данном примере код 30190 означает дату выпуска 09 / (2) 013.

Технические характеристики

Электрическое подключение

Сетевое напряжение	В	220-240
Фаза	~	1
Частота сети	Гц	50-60
Номинальная мощность	Вт	1200
Максимальная мощность	Вт	1350
Степень защиты		IP64
Класс защиты		I

Размеры и вес

Типичный рабочий вес	кг	61,2
Длина x ширина x высота	мм	645 x 655 x 1140

Эффективная площадь основного фильтра	м ²	1,5
---------------------------------------	----------------	-----

Эффективная площадь поверхности фильтра	м ²	1,6
---	----------------	-----

Условия окружающей среды

Температура окружающей среды	°C	-10 < Ta < 40
------------------------------	----	---------------

Температура хранения	°C	-10-40
----------------------	----	--------

Рабочие характеристики устройства

Объем контейнера	л	40
------------------	---	----

Вакуум (макс.)	кПа	24,9
----------------	-----	------

Макс. объемный поток с всасывающим шлангом DN50, Д=3,0 м / Д=5,0 м	м ³ /h	205 / 190
--	-------------------	-----------

Макс. объемный поток с всасывающим шлангом DN40, Д=3,0 м / Д=5,0 м	м ³ /h	175 / 165
--	-------------------	-----------

Разъем всасывающего шланга	NW	DN70
----------------------------	----	------

Номинальный диаметр всасывающего шланга	DN40/50
---	---------

Номер для заказа основного фильтра	9.990-222.0
------------------------------------	-------------

Номер для заказа фильтра для категории пыли H	9.993-005.0
---	-------------

Расчетные значения в соответствии с EN 60335-2-69

Вибрация на руке/кисти	м/с ²	<2,5
Погрешность K	м/с ²	1
Уровень звукового давления L _{рА}	дБ(А)	73
Опасность K _{рА}	дБ(А)	2

Сетевой кабель

Тип	H07R N-F 3G1,5 мм ²
Номенклатурный номер	6.650-035.0
Длина кабеля	м 10

Сохраняется право на внесение технических изменений.

Декларация о соответствии стандартам ЕС

Настоящим заявляем, что концепция, конструкция и исполнение указанной ниже машины отвечают соответствующим основным требованиям директив ЕС по безопасности и охране здоровья. При любых изменениях машины, не согласованных с нашей компанией, данная декларация теряет свою силу. Изделие: Пылесос для сухой уборки
Тип: 9.990-xxx

Действующие директивы ЕС

2006/42/ЕС (+2009/127/ЕС)

2014/30/ЕС

2011/65/ЕС

2014/34/ЕС

Примененные гармонизированные стандарты

EN 60335-1

EN 60335-2-69

EN 55014-1: 2017 + A11: 2020

EN 55014-2: 2015

EN IEC 61000-3-2: 2019

EN 61000-3-3: 2013 + A1: 2019

EN 61000-3-11: 2000

EN 62233: 2008

EN IEC 63000: 2018

Примененные национальные стандарты

Маркировка



II 3D Ex tc IIIC T125°C Dc

Нижеподписавшиеся лица действуют по поручению и по доверенности руководства компании.

Директор

M. Pfister

Kärcher Industrial Vacuuming GmbH

Robert-Bosch-Straße 4-8

73550 Waldstetten (Германия)

Тел.: +49 7171 94888-0

Факс: +49 7171 94888-528

г. Вальдштеттен, 22/09/01

Зміст

Загальні вказівки	337
Вказівки з техніки безпеки.....	337
Використання за призначенням	338
Охорона довкілля	339
Приладдя та запасні деталі.....	339
Комплект поставки	340
Опис пристрою	340
Символи на пристрої.....	340
Введення в експлуатацію.....	341
Експлуатація	342
Транспортування	346
Зберігання	346
Догляд і технічне обслуговування ...	346
Допомога в разі несправностей.....	350
Утилізація.....	350
Гарантія.....	350
Технічні характеристики.....	350
Декларація про відповідність стандартам ЄС.....	351

Загальні вказівки



Перед першим застосуванням пристрою

ознайомтеся з цією оригінальною інструкцією з експлуатації, дійте відповідно до неї та зберігайте її для подальшого користування або для наступного власника.

- Перед першим введенням в експлуатацію обов'язково ознайомитись із вказівками з техніки безпеки № 5.956-249.0.
- Недотримання інструкції з експлуатації та вказівок з техніки безпеки може призвести до пошкодження пристрою та небезпеки травмування оператора та інших осіб.
- У разі виявлення транспортних ушкоджень відразу проінформувати торгового представника.

Вказівки з техніки безпеки

Ступінь небезпеки

⚠ НЕБЕЗПЕКА

- Вказівка щодо небезпеки, яка безпосередньо загрожує та призводить до тяжких травм чи смерті.

⚠ ПОПЕРЕДЖЕННЯ

- Вказівка щодо потенційно можливої небезпечної ситуації, що може призвести до тяжких травм чи смерті.

⚠ ОБЕРЕЖНО

- Вказівка щодо потенційно небезпечної ситуації, яка може спричинити отримання легких травм.

УВАГА

- Вказівка щодо можливої потенційно небезпечної ситуації, що може спричинити матеріальні збитки.

Загальні вказівки з техніки безпеки

⚠ **НЕБЕЗПЕКА** • Робота з пристроєм і речовинами, для яких призначений, включаючи безпечний метод ліквідації зібраного матеріалу, здійснюються тільки навченим персоналом. • Якщо відпрацьоване повітря відводиться в приміщення, то в цьому приміщенні повинен бути забезпечений ступінь

повітрообміну L . Для дотримання необхідних граничних значень об'ємний потік може становити максимально 50 % від обсягу свіжого повітря (обсяг приміщення V_R x ступінь повітрообміну L_{Bm}). Без спеціальних вентиляційних заходів: $L_{Bm} = 1h^{-1}$. • Цей пристрій містить шкідливий для здоров'я пил. Спорожнення та технічне обслуговування пристрою, включаючи зняття контейнера для сміття, мають проводитись тільки спеціалістами у відповідному захисному спорядженні. • Виконуйте прибирання тільки з усіма фільтрувальними елементами, інакше електродвигун пилососа буде пошкоджений і виникне небезпека для здоров'я через підвищений викид дрібного пилу.

• Дотримуватися правил техніки безпеки, що застосовуються до матеріалів, що підлягають обробці.

• Дотримуйтесь правил техніки безпеки щодо матеріалів, що підлягають збиранню пилососом. Під час правильної/неправильної експлуатації частини пристрою можуть нагріватися до 125 °C.

• Приладдя, дозволене виробником для використання, є електропровідним. Не використовуйте приладдя інших виробників. • Використання подовжувачів заборонено.

⚠ ПОПЕРЕДЖЕННЯ • Забороняється використовувати або зберігати пристрій на відкритому повітрі у вологих умовах. • Для безпечного положення пристрою задіяти стоянкове гальмо на напрямному ролику. У разі неактивного стоянкового гальма пристрій може безконтрольно почати рухатись. • Пристрій не призначений для збирання горючих рідин (займистих, легкозаймистих, край вогненебезпечних відповідно до директиви з небезпечних речовин 67/548/ЄЕС) (температура спалаху нижче 55 °C), а також сумішей горючого пилу з горючими рідинами. • Пристрій не

призначений для збирання пилу з надзвичайно низькою найменшою енергією займання ($ME < 1$ mJ), такого як фарбувальні порошки, змочна сірка, алюмінієвий порошок, стеварат свинцю.

• Пристрій не призначений для збирання джерел загоряння і пилу з температурою тління 190 °C. • Перед кожним введенням в експлуатацію перевіряти, чи під'єднані кабелі зрівнювання потенціалів (проводи заземлення).

⚠ ОБЕРЕЖНО • У разі тривалих перерв в експлуатації та після використання вимикати пристрій за допомогою вимикача пристрою та витягувати штепсельну вилку з розетки. • Пристрій можна підключати до мережі лише поза зоною 22.

Вказівка • Зверніть увагу, що до пилу з енергією займання менше 1 мДж можуть застосовуватися додаткові правила.

Дії у разі виникнення аварійної ситуації

⚠ НЕБЕЗПЕКА

Небезпека травмування та пошкоджень у разі короткого замикання або інших електричних несправностей

Небезпека ураження електричним струмом, небезпека опіків
Вимкніть пристрій та витягніть штепсельну вилку.

Дії у разі поломки фільтра / витоку:

1. Негайно вимкнути пристрій.
Забороняється продовження експлуатації пристрою.
2. Уставлення фільтра.

Використання за призначенням

Пристрій призначений для:

- збирання сухого негорючого, небезпечного для здоров'я пилу; клас пилу H відповідно до EN 60335-2-69
- збирання пилу груп IIIC, IIIB і IIIA
- збирання легкозаймистого пилу в зоні 22

- збирання вологих речовин
- промислового використання, наприклад, у складських і виробничих приміщеннях
- використання над землею
- Промислові пилососи і мобільні пиловловлювачі відповідно до TRGS 519, додаток 7,1 можуть використовуватися для наступних застосувань:

1. Роботи з низьким рівнем впливу згідно з TRGS 519 № 2.8 у закритих приміщеннях або роботи невеликого обсягу згідно з TRGS 519 № 2.10.
2. Роботи з очищення. Для азбестових пилососів у Федеративній Республіці Німеччини застосовуються правила TRGS 519 (Технічні правила для небезпечних речовин).

- Після використання азбестового пилососа в закритій зоні відповідно до TRGS 519, азбестовий пилосос більше не можна використовувати в так званій білій зоні. Винятки допускаються лише в тому випадку, якщо азбестовий пилосос був попередньо повністю очищений спеціалістом відповідно до TRGS 519 № 2.7 (тобто не тільки зовнішня поверхня, але й охолоджувальна камера, місце для встановлення для електрообладнання, саме обладнання тощо). Проведення очищення фіксується спеціалістом в письмовому вигляді в документі, який підписується спеціалістом.

Будь-який інший спосіб застосування пристрою вважається невідповідним.

Пристрій не призначений для:

- Збирання джерел загоряння і пилу з температурою тління ≤ 190 °C
- Збирання вибухонебезпечних речовин або речовин, прирівняних до таких, згідно з § 1 Закону про вибухові речовини, а також вибухонебезпечних пароповітряних сумішей, пилу Al і Mg
- Збирання горючих рідин (займистих, легкозаймистих, вкрай вогнебезпечних відповідно до

директиви з небезпечних речовин 67/548/ЄЕС) (температура спалаху нижче 55 °C), а також сумішей горючого пилу з горючими рідинами

- Збирання магнієвого пилу або порошку
- Збирання сумішей горючих рідин і легкозаймистого пилу
- Збирання тліючих або гарячих частинок, оскільки це може призвести до пожежі або вибуху
- Підключення до пилоутворюючої машини

Безперебійне функціонування пристрою забезпечується лише в разі використання всмоктувального шланга з номінальним діаметром DN40 та DN50.

Охорона довкілля



Пакувальні матеріали придатні до вторинної переробки. Упаковку необхідно утилізувати без шкоди для довкілля.



Електричні та електронні пристрої містять цінні матеріали, які придатні до вторинної переробки, і часто компоненти, як-от батареї, акумулятори чи мастило, які у разі неправильного поводження з ними або неправильної утилізації можуть створити потенційну небезпеку для здоров'я людини та довкілля. Однак ці компоненти необхідні для належної експлуатації пристрою. Пристрої, позначені цим символом, забороняється утилізувати разом із побутовим сміттям.

Вказівки щодо компонентів (REACH)

Актуальні відомості про компоненти наведені на сайті: www.kaercher.de/REACH

Приладдя та запасні деталі

⚠ НЕБЕЗПЕКА

Небезпека вибуху через не затверджені приладдя

Для роботи з конструкціями типу 22 дозволяється застосовувати лише те приладдя, яке схвалене виробником та помічене наклейкою «Вибухобезпечно».

Слід використовувати лише оригінальне приладдя та оригінальні запасні частини, тому що саме вони гарантують безпечно та безперебійну експлуатацію пристрою.

Інформація щодо приладдя та запасних частин міститься на сайті www.kaercher.com.

Вказівка

До комплекту поставки не входять приладдя. Приладдя необхідно замовляти окремо залежно від застосування.

Комплект поставки

Під час розпакування пристрою перевірити комплектацію. У разі виявлення пошкоджень, що виникли під час транспортування, повідомте про це свого дилера.

Опис пристрою

Рисунки див. на сторінці з зображеннями Малюнок А

- ① Колесо зі стоянковим гальмом
- ② Контейнер для сміття
- ③ Пробка на контейнері для сміття
- ④ Пробка на кільці фільтра
- ⑤ Фіксатор проміжного кільця
- ⑥ Очищення фільтра
- ⑦ Манометр
- ⑧ Вимикач усмоктувальної турбіни
- ⑨ Контрольна лампочка «Н-фільтр присутній»
- ⑩ Головка пилососа
- ⑪ Фільтр
- ⑫ Ущільнювальне кільце
- ⑬ Тримач фільтра
- ⑭ Мережевий кабель
- ⑮ Заводська табличка
- ⑯ Ручка для перенесення
- ⑰ Ручка для перенесення
- ⑱ Дугова ручка контейнера для сміття
- ⑲ Ручка-штовхач
- ⑳ Кільце фільтра
- ㉑ Всмоктувальний патрубок на кільці фільтра

㉒ Всмоктувальний патрубок на контейнері для сміття

㉓ Шасі

Символи на пристрої



Пристрій призначений для збирання пилу до класу Н.

ПОПЕРЕДЖЕННЯ: Цей пристрій містить небезпечний для здоров'я пил.

Спорожнення та технічне обслуговування, у тому числі знімання мішка для пилу, повинні виконуватись лише фахівцями у відповідних засобах індивідуального захисту. Не вмикати до повного встановлення фільтрувальної системи і перевірки функціонування контролю об'ємного потоку.



DN 40	MAX	XX,X kPa/ XX,X mbar
DN 50	MAX	XX,X kPa/ XX,X mbar
DN 70	MAX	XX,X kPa/ XX,X mbar

На наклейці зазначені значення макс. розрідження відносно поперечного перерізу використовуваного всмоктувального шланга. Поточне значення можна зчитати на манометрі. Дійсні значення для цього пристрою вказано у главі *Зчитування мінімального рівня потоку повітря*. Якщо значення нижче допустимого, необхідно очистити фільтр (див. главу *Очищення основного фільтра*) або замінити його (див. главу *Заміна основного фільтра*). Різні поперечні перерізи шланга дозволяють адаптуватися до різних перерізів з'єднань комплектуючих деталей.



Заборонено збирати джерела загоряння! Призначений для збирання горючого пилю класу вибухонебезпечності пилю в зоні 22.



Мішок для сміття
(№ для замовлення 9.989-606.0)



Буферний фільтр-мішок
(№ для замовлення 6.904-420.0)



Основний фільтр
(№ для замовлення 9.990-222.0)



Фільтр H14
(№ для замовлення 9.993-005.0)

Введення в експлуатацію

⚠ ПОПЕРЕДЖЕННЯ

Небезпека через шкідливий для здоров'я пил

Захворювання дихальних шляхів, спричинені вдиханням пилю.

Не експлуатувати пристрій без фільтрувального елемента, оскільки в іншому разі існує небезпека для здоров'я через збільшення викидів дрібного пилю.

УВАГА

Відсутній фільтрувальний елемент

Пошкодження всмоктувального двигуна

Не використовуйте пристрій без фільтрувального елемента.

1. Установити пристрій у робоче положення.
2. Зафіксувати пристрій за допомогою стоянкових гальм.
3. Необхідно пересвідчитись, що головка пиლოსоса встановлена правильно.
4. Вставити всмоктувальний шланг (не входить до комплекту поставки) у вибраний всмоктувальний патрубок (див. главу *Вибір всмоктувального патрубку*).

5. Щільно закрити інший всмоктувальний патрубок пробкою (див. главу *Закривання всмоктувального патрубку*).
6. Перевірити рівень заповнення контейнера для сміття (див. главу *Перевірка рівня заповнення контейнера для сміття*).
7. Якщо потрібно, спорожнити контейнер для сміття (див. главу *Спорожнення контейнера для сміття*).
8. Перед сухим прибиранням вставити мішок для сміття або буферний фільтр-мішок, залежно від застосування (див. главу *Сухе прибирання*).
9. Приєднати потрібне приладдя (не входить до комплекту поставки) до всмоктувального шланга.

Вибір всмоктувального патрубку

Залежно від застосування всмоктувальний шланг можна підключити до 2 різних всмоктувальних патрубків.

- Всмоктувальний патрубок на кільці фільтра
 - Сухе прибирання з мішком для сміття: грубий пил, короткочасне використання для великої кількості всмоктуваного пилю
 - Всмоктувальний патрубок на контейнері для сміття
 - Сухе прибирання з буферним фільтр-мішком: дрібний пил, азбест, постійно велика кількість всмоктуваного матеріалу
- Пристрій оснащений буферним фільтр-мішком з кришкою, № для замовлення 6.904-420.0 (5 штук).
- Вологе прибирання

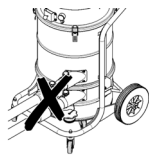

Не можна одночасно підключати до пилососа два всмоктувальні шланги. Один з всмоктувальних патрубків має бути щільно закритий пробкою.

Під час застосування мішка для сміття нижній всмоктувальний патрубок повинен бути щільно закритий.

Під час застосування буферного фільтр-мішка верхній всмоктувальний патрубок повинен бути щільно закритий.



Закривання всмоктувального патрубку

⚠ ПОПЕРЕДЖЕННЯ

Небезпека травмування

Пошкодження шкіри, легенів та очей внаслідок впливу дрібного пилю

Після зняття всмоктувального шланга всмоктувальний патрубок необхідно закрити пробкою.

Малюнок В

1. Точно вставити пробку у всмоктувальний патрубок.
2. Засунути пробку до упору.

Перевірка рівня заповнення контейнера для сміття

Коли контейнер для сміття наповнюється до нижнього краю всмоктувального патрубку на контейнері для сміття, його необхідно спорожнити. Пристрій не вимикається автоматично у разі перевищення максимального рівня заповнення.

1. Регулярно перевіряти рівень заповнення контейнера для сміття.

Антистатична система

Статичні заряди видаляються завдяки заземленому з'єднувальному патрубку. Це запобігає іскрінню та ураженню електричним струмом під час використання електропровідного приладдя, схваленого виробником.

Детектор фільтра

Пристрій оснащений електричним детектором фільтра. Якщо вторинний фільтрувальний елемент (Н-фільтр) відсутній, контрольна лампочка «Н-фільтр присутній» засвітиться червоним кольором. Пристрій не запускається.

Вказівка

Вставте Н-фільтр правильно в пристрій (див. главу Заміна Н-фільтра).

Експлуатація

⚠ ПОПЕРЕДЖЕННЯ

Небезпека через шкідливий для здоров'я пилю

Захворювання дихальних шляхів, спричинені вдиханням пилю.

Не експлуатувати пристрій без обох фільтрувальних елементів, оскільки в іншому разі існує небезпека для здоров'я через збільшення викидів дрібного пилю.

УВАГА

Небезпека через викид дрібного пилю

Небезпека пошкодження електродвигуна пилососа.

Не знімати основний фільтруючий елемент під час прибирання.

Сухе прибирання

⚠ ПОПЕРЕДЖЕННЯ

Підвищений викид пилю через неправильне поведіння з всмоктувальними патрубками

Захворювання дихальних шляхів, спричинені вдиханням пилю, несправності пристрою

Не підключайте до пристрою 2 всмоктувальні шланги одночасно. Один

з всмоктувальних патрубків має бути щільно закритий пробкою. Обов'язково використовуйте мішок для сміття тільки разом із верхнім всмоктувальним патрубком, інакше під час процесу всмоктування він буде всмоктуватися вгору.

У разі використання мішка для сміття нижній всмоктувальний патрубок повинен бути щільно закритий.

У разі використання буферного фільтр-мішка верхній всмоктувальний патрубок повинен бути щільно закритим.

Вказівка

Цей пристрій може використовуватися для збирання пилу всіх типів до класу пилу Н. Використання мішку для пилу необхідне згідно із законом.

Вказівка

Пристрій призначений для збирання сухого горючого пилу з граничними значеннями впливу на робочому місці не менше $0,1 \text{ мг/м}^3$.

1. Вибрати всмоктувальний патрубок залежно від всмоктуваного матеріалу (див. главу *Вибір всмоктувального патрубка*).
2. Залежно від вибраного всмоктувального патрубка вставити мішок для сміття або буферний фільтр-мішок (див. главу *Встановлення мішка для сміття / буферного фільтр-мішка*).

Перехід з вологого прибирання на сухе

УВАГА

Перехід з вологого прибирання на сухе

Небезпека пошкодження фільтра Якщо фільтрувальний елемент вогкий, не використовувати пилосос для збору сухого пилу, оскільки це може призвести до того, що фільтр заб'ється і стане непридатним до використання.

1. Перед сухим прибиранням вологий фільтр слід добре просушити або замінити на сухий.
2. У разі необхідності змінити фільтр.

Встановлення мішка для сміття / буферного фільтр-мішка

1. Зафіксувати пристрій за допомогою стоянкових гальм.

Малюнок С

2. Підняти дугу ручку. Контейнер для сміття розблоковується та опускається.

Малюнок D

3. Витягнути контейнер для сміття за дугу ручку з пристроєм.

Встановлення мішка для сміття

Малюнок E

4. Вставити мішок для сміття в контейнер для сміття та обережно притиснути до стінки та дна контейнера.
5. Край мішка для сміття перегнути назовні через край контейнера.

Встановлення буферного фільтр-мішка

Малюнок F

6. Вставити буферний фільтр-мішок.

Малюнок G

7. Край буферного фільтр-мішка перегнути назовні через край контейнера.

⚠ ПОПЕРЕДЖЕННЯ

Неправильні дії під час закривання контейнера для сміття

Небезпека защемлення

Під час закривання у жодному разі не тримати руки між контейнером для сміття та кільцем фільтра та не підносити їх близько до підйимального механізму.

Закрити контейнер для сміття, натиснувши на дугу ручку обома руками.

Малюнок H

УВАГА

Статичний заряд контейнера для сміття

Займання пилу

Переконайтеся, що заземлення на шасі має контакт з контейнером для сміття.

8. Вставити контейнер для сміття і зафіксувати його дуговою ручкою.

Зняття мішка для сміття / буферного фільтр-мішка

1. Зафіксувати пристрій за допомогою стоянкових гальм.
2. Якщо потрібно, від'єднати всмоктувальний шланг.
3. Закрити всмоктувальний патрубков на контейнері для сміття (див. главу *Закривання всмоктувального патрубка*).

Малюнок С

4. Підняти дугу ручку. Контейнер для сміття розблоковується та опускається.

Малюнок D

5. Витягнути контейнер для сміття за дугу ручку з пристрою.

Знімання мішка для сміття

Малюнок I

6. Підняти краї мішка для сміття.
7. Щільно закрити мішок для сміття кабельною стяжкою.
8. Витягти мішок для сміття.
9. Утилізувати мішок для сміття відповідно до чинних приписів.

Зняття буферного фільтр-мішка

Малюнок J

10. Відігнути краї буферного фільтр-мішка.

Малюнок K

11. Зняти захисну плівку.
12. Закрити буферний фільтр-мішок самоклеючою накладкою.
13. Потягнути буферний фільтр-мішок назад та зняти його.

Малюнок L

14. Щільно закрити всмоктувальний отвір буферного фільтр-мішка кришкою.

Малюнок M

15. Щільно закрити буферний фільтр-мішок за допомогою розташованої кабельної стяжки.
16. Вийняти буферний фільтр-мішок з контейнера для сміття.

17. Очистити контейнер для сміття усередині вологою ганчіркою.

18. Утилізувати буферний фільтр-мішок в пилонапроникному закритому пакеті відповідно до законодавчих положень.

△ ПОПЕРЕДЖЕННЯ

Неправильні дії під час закривання контейнера для сміття

Небезпека защемлення

Під час закривання у жодному разі не тримати руки між контейнером для сміття та кільцем фільтра та не підносити їх близько до підйомального механізму.

Закрити контейнер для сміття, натиснувши на дугу ручку обома руками.

Малюнок H

УВАГА

Статичний заряд контейнера для сміття

Займання пилу

Переконайтеся, що заземлення на шасі має контакт з контейнером для сміття.

19. Вставити контейнер для сміття і зафіксувати його дуговою ручкою.

Увімкнення пристрою

1. Вставити штепсельну вилку в розетку.
2. Увімкнути пристрій за допомогою вимикача усмоктувальної турбіни.
3. Розпочати процес прибирання.

Зчитування мінімального рівня потоку повітря

На передній панелі пристрою вбудований манометр, який показує розрідження під час всмоктування всередині пристрою. Якщо досягнуто максимальне розрідження (див. таблицю), необхідно очистити основний фільтр (див. главу *Очищення основного фільтра*). Це значення залежить від потужності пристрою та всмоктувального шлангу, що застосовується. Якщо в результаті очищення розрідження значно не

зменшується, фільтр необхідно замінити (див. главу *Заміна основного фільтра*).

УВАГА

Перевищення максимального розрядження

Втрата потужності

Якщо зазначене значення перевищене, швидкість повітря падає нижче 20 м/с.

Очистіть або замініть фільтр.

Номінальний діаметр всмоктувального шланга	Максимальне розрядження
DN40	13,0 кПа (130 мбар)
DN50	8,3 кПа (83 мбар)

Очищення основного фільтра

Якщо манометр показує максимальне розрядження (див. главу *Зчитування мінімального рівня потоку повітря*), необхідно очистити основний фільтр.

Малюнок N

1. Під час процесу всмоктування закривати впускний отвір або всмоктувальний шланг.
2. Потягнути кришку системи очищення фільтра 3-4 рази і кожен раз тримати її відкритою протягом 1-2 секунд.

Вимикання пристрою

1. Вимкнути пристрій за допомогою вимикача усмоктувальної турбіни.
2. Витягти штепсельну вилку з розетки.

Після кожного використання

Спорожнення контейнера для сміття

Контейнер для сміття необхідно спорожнити у разі необхідності та після кожного використання.

Впускний отвір або всмоктувальний шланг закриті.

1. Увімкнути пристрій за допомогою вимикача усмоктувальної турбіни.
2. Очистити основний фільтр (див. главу *Очищення основного фільтра*).
3. Вимкнути пристрій за допомогою вимикача усмоктувальної турбіни.
4. Зафіксувати пристрій за допомогою стоянкових гальм.

Малюнок С

5. Підняти дугову ручку. Контейнер для сміття розблоковується та опускається.

Малюнок D

6. Витягнути контейнер для сміття за дугову ручку з пристроєм.
7. Спорожнити контейнер для сміття. Якщо потрібно, зняти мішок для сміття / буферний фільтр-мішок (див. главу *Зняття мішка для сміття / буферного фільтр-мішка*).

△ ПОПЕРЕДЖЕННЯ

Неправильні дії під час закривання контейнера для сміття

Небезпека защемлення

Під час закривання у жодному разі не тримати руки між контейнером для сміття та кільцем фільтра та не підносити їх близько до підйомального механізму.

Закрити контейнер для сміття, натиснувши на дугову ручку обома руками.

Малюнок H

УВАГА

Статичний заряд контейнера для сміття

Займання пилу

Переконайтеся, що заземлення на шасі має контакт з контейнером для сміття.

8. Вставити контейнер для сміття і зафіксувати його дуговою ручкою.

Очищення пристрою

△ ПОПЕРЕДЖЕННЯ

Неправильна утилізація стічних вод

Забруднення довкілля

Дотримуватись місцевих правил обробки стічних вод.

1. Очистити пристрій ззовні та всередині за допомогою пилососа та протерти його вологою ганчіркою.
У разі очищення пристрою пилососом слід використовувати такий самий пристрій або пилосос вищого класу.
2. Зняти приладдя (не входить до комплекту поставки) та у разі

необхідності промити водою і висушити.

Зберігання пристрою

1. Обмотати мережевий кабель навколо тримача кабелю.
2. Зберігати пристрій у сухому приміщенні, вживши заходів від несанкціонованого використання.

Транспортування

△ ОБЕРЕЖНО

Недотримання ваги

Небезпека травмування та пошкоджень

Під час транспортування враховувати вагу пристрою.

Контейнер для сміття порожній.

1. Закрити обидва всмоктувальні патрубки для транспортування без утворення пилу (див. главу *Закривання всмоктувального патрубка*).
2. Відпустити стоянкові гальма і пересувати пристрій за ручку.
3. Щоб завантажити пристрій, тримати його за шасі і ручку.
4. Під час перевезення транспортними засобами пристрій слід фіксувати від ковзання та перекидання.

Зберігання

△ ОБЕРЕЖНО

Недотримання ваги

Небезпека травмування та пошкоджень

Під час зберігання враховувати вагу пристрою.

1. Зберігати пристрій тільки у приміщеннях.

Догляд і технічне обслуговування

△ НЕБЕЗПЕКА

Ненавмисний запуск пристрою, дотик до частин, що проводять електричний струм

Небезпека травмування, ураження електричним струмом

Перед проведенням робіт на пристрої вимкнути пристрій.

Витягти штепсельну вилку.

△ НЕБЕЗПЕКА

Небезпека через шкідливий для здоров'я пил

Захворювання дихальних шляхів, спричинені вдиханням пилу.

В ході проведення технічного обслуговування пристрою (наприклад, заміна фільтру) слід використовувати респіратор P2 або вищого ступеня захисту та одноразовий одяг.

△ НЕБЕЗПЕКА

Погана фільтрація

Захворювання дихальних шляхів, спричинені вдиханням пилу.

Ефективність фільтрації пристрою може бути перевірена методом, визначеним в EN 60 335-2-

69 22.АА.201.2. Ця перевірка повинна проводитися щонайменше один раз на рік або частіше, якщо це визначено національними вимогами.

Якщо результат перевірки негативний, повторіть її з новим фільтром.

△ ПОПЕРЕДЖЕННЯ

Небезпека через шкідливий для здоров'я пил

Захворювання дихальних шляхів, спричинені вдиханням пилу.

Принаймні один раз на рік виробник або особа, що пройшла інструктаж, повинні перевіряти справне функціонування запобіжних пристроїв для запобігання небезпек, наприклад, герметичність пристрою, наявність пошкоджень фільтра, функціонування контрольних пристроїв.

УВАГА

Засоби для догляду, що містять силікон

Можуть бути пошкоджені пластикові деталі.

Не використовуйте для очищення засоби для догляду, що містять силікон.

Вказівка

Пилососи класу пилю H повинні обслуговуватись у разі необхідності, але не рідше одного разу на рік, у разі потреби ремонтуватись та перевірятись фахівцем (кваліфікація згідно з TRGS 519 номер 5.3 абзац 2). За запитом необхідно надати результат перевірки.

Пилоуловлювальні машини є захисними пристроями для запобігання й усунення небезпек згідно з приписами професійної асоціації BGV A1.

- Для проведення технічного обслуговування користувач, наскільки це можливо, повинен розібрати пристрій, провести його очищення і техобслуговування, не піддаючи при цьому небезпеці обслуговуючий персонал та інших осіб. До належних заходів безпеки належать знезараження, проведене перед розбиранням, місцева примусова фільтрувальна вентиляція в місці розбирання пристрою, прибирання місця обслуговування і відповідний захист персоналу.
- До видалення пристрою з небезпечної зони зовнішня поверхня пристрою повинна бути знезаражена шляхом очищення пилососом або витерта начисто, або оброблена ущільнюючим засобом. Усі частини пристрою, видалені з небезпечної зони, повинні розглядатися як забруднені. Необхідно ужити всіх заходів, щоб уникнути розповсюдження пилю.
- Під час проведення обслуговування або ремонту пристрою усі забруднені деталі, які неможливо очистити належним чином, слід викинути. Такі предмети мають бути поміщені у непроничні мішки та утилізовані відповідно до положень щодо утилізації таких відходів.
- Під час транспортування та технічного обслуговування пристрою

всмоктувальний патрубков слід закрити пробкою.

1. Зауважте, що прості роботи з технічного обслуговування та догляду ви можете виконувати самостійно.
2. Зовнішню поверхню пристрою та внутрішню сторону контейнера регулярно протирати вологою ганчіркою.
3. Регулярно виконуйте візуальний огляд шлангів на предмет засмічення.

Роботи з перевірки і технічного обслуговування

Регулярно перевіряти пристрій відповідно до національних законодавчих норм з техніки безпеки. Роботи з техобслуговування повинні проводитися спеціалістом через регулярні проміжки часу згідно з вказівками виробника з дотриманням чинних положень і вимог до безпеки. Роботи з електросистемою може проводити лише фахівець-електрик. У разі виникнення питань звертатися до філії компанії KÄRCHER.

Заміна основного фільтра

⚠ НЕБЕЗПЕКА

Небезпека через шкідливий для здоров'я пил

Захворювання дихальних шляхів, спричинені вдиханням пилю. Накопичений пил потрібно транспортувати в пилонепроникних контейнерах. Пересипати пил заборонено. Утилізацію пилоуловлювального контейнера дозволяється виконувати тільки проінструктованим особам. Відходи, що містять азбест, утилізуються відповідно до норм та правил утилізації відходів.

⚠ ПОПЕРЕДЖЕННЯ

Небезпека через шкідливий для здоров'я пил

Захворювання дихальних шляхів, спричинені вдиханням пилю.

Не використовувати основний фільтруючий елемент після зняття його з пристрою.

Вбудовані фільтри можуть бути замінені тільки спеціалістом в спеціальних місцях (наприклад, на так званих дезактиваційних станціях).

1. Зафіксувати пристрій за допомогою стоянкових гальм.
2. Вимкнути пристрій за допомогою вимикача пристрою.
3. Витягти штепсельну вилку з розетки.
4. Розблокувати і зняти головку пилососа.
5. Зняти забруднений основний фільтр.
6. Відразу після знімання забрудненого основного фільтра з пристрою покласти його в пакет і щільно закрити пакет.
7. Утилізувати забруднений основний фільтр відповідно до вимог законодавства.
8. Перевірити ущільнювальне кільце на відсутність пошкоджень.
9. Видалити бруд на стороні чистого повітря.
10. Вставити новий основний фільтр у зворотному порядку. Переконавшись, що тримач фільтра знаходиться по центру в кишенях фільтра.
11. Встановити і зафіксувати головку пилососа.

Заміна Н-фільтра

1. Зафіксувати пристрій за допомогою стоянкових гальм.
2. Вимкнути пристрій за допомогою вимикача пристрою.
3. Витягти штепсельну вилку з розетки.

Малюнок О

4. Розблокувати і підняти головку пилососа.
5. Відкрутити гвинт з шестигранною головкою проти годинникової стрілки відповідним інструментом.
6. Зняти ущільнення та забруднений Н-фільтр з головки пилососа.
7. Відразу після знімання забрудненого Н-фільтра з пристрою покласти його в пакет і щільно закрити пакет.

8. Утилізувати забруднений Н-фільтр відповідно до вимог законодавства.
9. Видалити бруд на стороні чистого повітря.
10. Встановити новий Н-фільтр у зворотному порядку. Слідкувати за правильним положенням ущільнень.
11. Нанести відповідний засіб (наприклад, Loctite 243) на нарізь гвинта з шестигранною головкою, щоб запобігти ненавмисному відкручуванню.
12. Затягнути гвинт з шестигранною головкою за годинниковою стрілкою.
13. Встановити і зафіксувати головку пилососа.

Заміна мішка для сміття

1. Зафіксувати пристрій за допомогою стоянкових гальм.

Малюнок С

2. Підняти дугу ручку. Контейнер для сміття розблоковується та опускається.

Малюнок D

3. Витягнути контейнер для сміття за дугу ручку з пристрою.

Малюнок I

4. Підняти краї мішка для сміття.
5. Щільно закрити мішок для сміття кабельною стяжкою.
6. Витягти мішок для сміття.
7. Утилізувати мішок для сміття відповідно до чинних приписів.

Малюнок E

8. Вставити новий мішок для сміття в контейнер для сміття та обережно притиснути до стінки та дна контейнера.
9. Край мішка для сміття перегнути назовні через край контейнера.

△ ПОПЕРЕДЖЕННЯ

Неправильні дії під час закривання контейнера для сміття

Небезпека защемлення

Під час закривання у жодному разі не тримати руки між контейнером для сміття та кільцем фільтра та не підносити їх близько до підйимального механізму.

Закрити контейнер для сміття, натиснувши на дугову ручку обома руками.

Малюнок Н

УВАГА

Статичний заряд контейнера для сміття

Займання пилу

Переконайтеся, що заземлення на шасі має контакт з контейнером для сміття.

10. Вставити контейнер для сміття і зафіксувати його дуговою ручкою.

Заміна буферного фільтр-мішка

△ НЕБЕЗПЕКА

Небезпека через шкідливий для здоров'я пил

Захворювання дихальних шляхів, спричинені вдиханням пилу.

Накопичений пил потрібно транспортувати в пилонепрокидних контейнерах. Пересипати пил заборонено.

Утилізацію пилоуловлювального контейнера дозволяється виконувати тільки проінструктованим особам.

Відходи, що містять азбест, утилізуються відповідно до норм та правил утилізації відходів.

1. Зафіксувати пристрій за допомогою стоянкових гальм.
2. Зняти всмоктувальний шланг.
3. Закрити всмоктувальний патрубок на контейнері для сміття (див. главу *Вибір всмоктувального патрубка*).

Малюнок С

4. Підняти дугову ручку. Контейнер для сміття розблоковується та опускається.

Малюнок D

5. Витягнути контейнер для сміття за дугову ручку з пристрою.

Малюнок J

6. Відігнути край буферного фільтр-мішка.

Малюнок K

7. Зняти захисну плівку.

8. Закрити буферний фільтр-мішок самоклеючою накладкою.

9. Потягнути буферний фільтр-мішок назад та зняти його.

Малюнок L

10. Щільно закрити всмоктувальний отвір буферного фільтр-мішка кришкою.

Малюнок M

11. Щільно закрити буферний фільтр-мішок за допомогою розташованої кабельної стяжки.

12. Вийняти буферний фільтр-мішок з контейнера для сміття.

13. Очистити контейнер для сміття усередині вологою ганчіркою.

14. Утилізувати буферний фільтр-мішок в пилонепрокидному закритому пакеті відповідно до законодавчих положень.

Малюнок F

15. Вставити новий буферний фільтр-мішок.

Малюнок G

16. Край буферного фільтр-мішка перегнути назовні через край контейнера.

△ ПОПЕРЕДЖЕННЯ

Неправильні дії під час закривання контейнера для сміття

Небезпека защемлення

Під час закривання у жодному разі не тримати руки між контейнером для сміття та кільцем фільтра та не підносити їх близько до підіймального механізму.

Закрити контейнер для сміття, натиснувши на дугову ручку обома руками.

Малюнок H

УВАГА

Статичний заряд контейнера для сміття

Займання пилу

Переконайтеся, що заземлення на шасі має контакт з контейнером для сміття.

17. Вставити контейнер для сміття і зафіксувати його дуговою ручкою.

Допомога в разі несправностей

⚠ НЕБЕЗПЕКА

Ненавмисний запуск пристрою / удар електричним струмом

Ненавмисний запуск усмоктувального двигуна може призвести до травмування. Напруга на електричних деталях може привести до удару електричним струмом.

Перед проведенням будь-яких робіт на пристрої вимкнути пристрій і витягнути штепсельну вилку з розетки.

Усі перевірки та роботи з електричними частинами приладу мають виконуватися фахівцем.

Вказівка

У разі виникнення несправності пристрій слід негайно вимкнути. Перед повторним використанням слід усунути несправність.

Якщо пошкодження не можна усунути, необхідно перевірити пристрій у сервісній службі.

Усмоктувальна турбіна не працює

1. Перевірити штепсельну розетку та запобіжник системи електроживлення.
2. Перевірити мережевий кабель та штепсельну вилку пристрою.
3. Увімкніть пристрій.

Потужність всмоктування знижується

1. Закрити незакритий всмоктувальний патрубок (див. главу *Закривання всмоктувального патрубку*).
2. Видалити засмічення із всмоктувального сопла, всмоктувальної трубки або всмоктувального шланга.
3. Замінити заповнений мішок для сміття (див. главу *Заміна мішка для сміття*).
4. Замінити заповнений буферний фільтр-мішок (див. главу *Заміна буферного фільтр-мішка*).
5. Перевірити правильне встановлення головки пилососа і контейнера для сміття.

6. Очистити основний фільтр (див. главу *Очищення основного фільтра*).
7. Перевірити і за необхідності відкоригувати положення фільтра.
8. Замінити основний фільтр (див. главу *Заміна основного фільтра*).

Під час всмоктування виходить пил

1. Перевірити і за необхідності відкоригувати положення фільтра.
2. Очистити основний фільтр (див. главу *Очищення основного фільтра*).
3. Замінити основний фільтр (див. главу *Заміна основного фільтра*).

Утилізація

Згідно із законодавчими нормами пристрій утилізується після закінчення строку використання.

Гарантія

У кожній країні діють відповідні гарантійні умови, встановлені уповноваженою організацією збуту нашої продукції в цій країні. Можливі несправності пристрою протягом гарантійного строку ми усуваємо безкоштовно, якщо причина несправності полягає в дефектах матеріалів або виробничому браку. У разі виникнення претензій протягом гарантійного строку прохання звертатися, маючи при собі чек про покупку, до торговельної організації, що продала продукт, або до найближчої уповноваженої служби сервісного обслуговування.

(Адреси див. на звороті)

Технічні характеристики

Електричне підключення

Напруга мережі	В	220-240
Фаза	~	1
Частота мережі	Гц	50-60
Номінальна потужність	Вт	1200
Максимальна потужність	Вт	1350
Ступінь захисту		IP64
Клас захисту		I

Розміри та маси

Типова робоча маса	kg	61,2
Довжина x ширина x висота	mm	645 x 655 x 1140
Корисна поверхня основного фільтра	m ²	1,5
Корисна поверхня Н-фільтра	m ²	1,6

Умови навколишнього середовища

Температура навколишнього середовища	°C	-10<Ta<40
Температура зберігання	°C	-10-40

Дані про потужність пристрою

Об'єм контейнера	l	40
Вакуум (макс.)	kPa	24,9
Макс. об'ємний потік з усмоктувальним шлангом DN50, L=3,0 м / L=5,0 м	m ³ /h	205 / 190
Макс. об'ємний потік з усмоктувальним шлангом DN40, L=3,0 м / L=5,0 м	m ³ /h	175/ 165
Роз'єм для всмоктувального шланга	NW	DN70
Номинальний діаметр всмоктувального шланга	DN40/	50

Номер для замовлення основного фільтра	9.990-	222.0
--	--------	-------

Номер для замовлення основного фільтра	9.993-	005.0
--	--------	-------

Розраховані значення згідно з EN 60335-2-69

Значення вібрації на руці/кисті	m/c ²	<2,5
Похибка K	m/c ²	1
Рівень звукового тиску L _{рА}	дБ(А)	73
Похибка K _{рА}	дБ(А)	2

Мережевий кабель

Тип		H07R N-F 3G1,5 мм ²
Номер деталі		6.650-035.0
Довжина кабелю	m	10

Зберігається право на внесення технічних змін.

Декларація про відповідність стандартам ЄС

Цим ми повідомляємо, що нижче зазначена машина на основі своєї конструкції та конструктивного виконання, а також у випущеної у продаж моделі, відповідає спеціальним основним вимогам щодо безпеки та захисту здоров'я представлених нижче директив ЄС. У разі внесення неузгоджених із нами змін до машини ця заява втрачає свою чинність.

Виріб: Пілосос для сухого прибирання
Тип: 9.990-xxx

Відповідні директиви ЄС

2006/42/EG (+2009/127/EG)
2014/30/ЄС
2011/65/ЄС
2014/34/EU

Застосовувані гармонізовані стандарти

EN 60335-1
EN 60335-2-69
EN 55014-1: 2017 + A11: 2020
EN 55014-2: 2015
EN IEC 61000-3-2: 2019
EN 61000-3-3: 2013 + A1: 2019
EN 61000-3-11: 2000
EN 62233: 2008
EN IEC 63000: 2018
EN 60079-0: 2018
EN 60079-31: 2014

Застосовувані національні стандарти

-

Маркування



II 3D Ex tc IIIC T125°C Dc

Особи, що нижче підписалися, діють за дорученням і за довіреністю керівництва.

Директор

M. Pfister

Kärcher Industrial Vacuuming GmbH

Robert-Bosch-Straße 4-8

73550 Waldstetten (Німеччина)

Тел.: +49 7171 94888-0

Факс: +49 7171 94888-528

м. Вальдштеттен, 22/09/01

Съдържание

Общи указания	352
Указания за безопасност	352
Употреба по предназначение	353
Защита на околната среда	354
Принадлежности и резервни части.	355
Комплект на доставката.....	355
Описание на уреда.....	355
Символи върху уреда.....	355
Пускане в експлоатация	356
Експлоатация.....	357
Транспортиране.....	361
Съхранение	361
Грижа и поддръжка	361
Помощ при повреди	365
Изхвърляне.....	366
Гаранция	366
Технически данни	366
Декларация за съответствие на ЕС	367

Общи указания



Преди първото използване на Вашия уред прочетете настоящото оригинално ръководство за експлоатация, действайте съответно и го запазете за по-късна употреба или за следващия собственик.

- Преди първото пускане в експлоатация непременно прочетете

указанията за безопасност № 5.956-249.0.

- При пренебрегване на ръководството за експлоатация и на указанията за безопасност могат да възникнат повреди по уреда и опасности за обслужващото лице и за други хора.
- При транспортни дефекти незабавно информирайте търговеца.

Указания за безопасност

Степени на опасност

⚠ **ОПАСНОСТ**

- *Указание за непосредствена опасност, която може да доведе до тежки телесни повреди или до смърт.*

⚠ **ПРЕДУПРЕЖДЕНИЕ**

- *Указание за възможна опасна ситуация, която може да доведе до тежки телесни повреди или до смърт.*

⚠ **ПРЕДПАЗЛИВОСТ**

- *Указание за възможна опасна ситуация, която може да доведе до леки телесни повреди.*

ВНИМАНИЕ

- *Указание за възможна опасна ситуация, която може да доведе до материални щети.*

Общи указания за безопасност

⚠ **ОПАСНОСТ** • *Уредът и субстанциите, за които той трябва да се използва, включително сигурния метод за отстраняването на поетия материал, трябва да се използват само от обучен персонал. • Ако отработеният въздух се отвежда обратно в помещението, то в помещението трябва да е налична достатъчна степен за обмяна на въздуха L . За да се спазват изискваните гранични стойности, връщаният се обратен обем поток трябва да бъде максимално 50% от обемния поток на чист въздух (обем на помещението V_R x степен на обмяна на въздух L_W). Без особени мерки за*

вентилация важи: $L_{\text{в}}=1\text{h}^{-1}$. • Този уред съдържа опасен здравето прах.

Процесите на изпразване и поддръжка, включително отстраняването на резервоара за събиране на прах могат да бъдат извършвани само от специалисти, носещи съответно защитно оборудване. • Изсмуквайте само с всички филтърни елементи, в противен случай смукателният двигател ще се повреди и ще има опасност за здравето поради повишените емисии на фин прах.

• Спазвайте приложимите разпоредби за безопасност, които се отнасят за третираните материали.

• Спазвайте разпоредбите за безопасност за материалите, които се изсмукват. При правилна/неправилна експлоатация частите на уреда могат да се нагреят до 125 °C.

• Разрешените от производителя принадлежности са електропроводими. Не използвайте никакви други принадлежности.

• Употребата на удължителен кабел не е разрешена.

⚠ ПРЕДУПРЕЖДЕНИЕ • Уредът не трябва да се използва или съхраняване на открито в мокри условия. • За фиксирано положение на уреда задействайте застопоряващите спирачки на водещата ролка. При отворена застопоряваща спирачка уредът може да се задвижи неконтролирано. • Уредът не е подходящ за изсмукване, респ. всмукване на запалими течности (запалими, лесно запалими, високо запалими съгласно законовата разпоредба относно опасните вещества Директива 67/548/ЕИО) (пламна температура под 55 °C), както и на смеси от запалими прахове и запалими течности. • Уредът не е подходящ за изсмукване на прахове с изключително ниска минимална запалителна енергия ($ME < 1\text{ mJ}$), като напр. тониращи вещества, омокряема

сяра, алуминиев прах, оловен стеарат.

• Уредът не е подходящ за изсмукване на източници на запалване и на прахове с температура на тлеене $\leq 190\text{ }^{\circ}\text{C}$.

• Преди всяко пускане в експлоатация проверявайте дали са свързани проводниците за изравняване на потенциалите (заземителни проводници).

⚠ ПРЕДПАЗЛИВОСТ • При по-продължителни прекъсвания на работата и след употреба изключвайте уреда от прекъсвача на уреда и изваждайте мрежовия щепсел.

• Уредът може да се включва само извън зона 22.

Указание • Имайте предвид, че за прахове с енергия на запалване под 1 mJ може да са валидни допълнителни разпоредби.

Поведение при аварии

⚠ ОПАСНОСТ

Опасност от нараняване и повреда в случай на късо съединение или други електрически повреди

Опасност от токов удар, опасност от изгаряния

Изключете уреда и извадете щепсела.

Поведение в случай на счупване на филтъра/теч:

1. Изключете уреда незабавно.
Уредът не трябва да се използва повече.
2. Подменете филтъра.

Употреба по предназначение

Уредът е предназначен за:

- Изсмукване на сухи, незапалими, опасни за здравето отложени прахове; клас на запрашеност Н съгласно EN 60335-2-69
- Изсмукване на прах от групи III C, III B и III A
- Изсмукване на запалими прахове в зона 22
- Изсмукване на влажни субстанции
- Промислена употреба, напр. в складовите и производствени зони

- Използване над земята
- Прахосмукачки за промишлена употреба и мобилни обезпрашители съгласно TRGS 519, приложение 7,1 могат да се използват за следните приложения:
 1. Дейности с ниска експозиция съгласно TRGS 519 точка 2.8 в затворени помещения или работи с малък обхват съгласно TRGS 519 точка 2.10.
 2. работи по почистване. По отношение на прахосмукачки за азбест във Федерална република Германия важат разпоредбите на TRGS 519 (Технически правила за опасни вещества).
- След употреба на прахосмукачката за азбест в изолираната зона по смисъла на TRGS 519 прахосмукачката вече не може да се използва в така наречената бяла зона. Изключения се допускат само ако преди това прахосмукачката за азбест е била подложена на пълна дезактивация от квалифицирано лице съгласно TRGS 519, точка 2.7 (т. е. не само корпуса, а и напр. хладилната камера, пространствата за монтаж на електрическо оборудване, самото оборудване и т. н.). Квалифицираното лице трябва да документира това в писмена форма и да го подпише.

Всяка друга употреба се счита за неправилна.

Уредът не е подходящ за:

- Изсмукване на запалителни източници и на прахове с температура на тлеене $\leq 190\text{ }^{\circ}\text{C}$
- Изсмукване на взривни или равностойни на взривни вещества по смисъла на параграф 1 от SprengG (Закон за взривните вещества), експлозивни смеси от пара и въздух, както и на алуминиеви (Al) и магнезиеви (Mg) прахове

- Изсмукване на запалими течности (възпламеними, слабо възпламеними, силно възпламеними по смисъла на Директива 67/548/ЕИО за опасните вещества) (пламна точка под $55\text{ }^{\circ}\text{C}$), както и на смеси от запалими прахове и запалими течности
- Изсмукване на магнезиев прах
- Изсмукване на смеси от запалими течности и запалим прах
- Изсмукване на тлеещи или горещи частици, в противен случай това може да доведе до пожар или експлозия
- Свързване към генерираща прах машина

Отличната функция на уреда се гарантира само при номинални диаметри на всмукателния маркуч DN40 и DN50.

Защита на околната среда



Опаковъчните материали подлежат на рециклиране. Моля, изхвърляйте опаковките по съобразен с околната среда начин.



Електрическите и електронните уреди съдържат ценни материали, подлежащи на рециклиране, а често и съставни части, напр. батерии, акумулаторни батерии или масло, които при неправилно боравене или изхвърляне могат да представляват потенциална опасност за човешкото здраве и за околната среда. За правилното функциониране на уреда все пак тези съставни части са необходими. Обозначените с този символ уреди не трябва да бъдат изхвърляни заедно с битовите отпадъци.

Указания за съставни вещества (REACH)

Актуална информация за съставките ще намерите на интернет страница: www.kaercher.de/REACH

Принадлежности и резервни части

⚠ ОПАСНОСТ

Опасност от експлозия поради неодобрени принадлежности

Използвайте само одобрени от производителя и обозначени със стикер Ex принадлежности за употребата на типа конструкция 22. Използвайте само оригинални аксесоари и оригинални резервни части, по този начин осигурявате безопасната и безпроблемна експлоатация на уреда. Можете да намерите информация за аксесоари и резервни части на www.kaercher.com.

Указание

В обхвата на доставката не са включени принадлежности.

Принадлежностите трябва да бъдат поръчани отделно в зависимост от приложението.

Комплект на доставката

При разопаковане проверете съдържанието за цялост. В случай на транспортни дефекти, моля, информирайте Вашия търговец.

Описание на уреда

Вижте изображенията на страницата с графики

Фигура А

- 1 Водещо колело със застопоряваща спиралка
- 2 Резервоар за отпадъци
- 3 Тапа за затваряне на резервоара за отпадъци
- 4 Тапа за затваряне на филтърния пръстен
- 5 Блокировка на междинния пръстен
- 6 Почистване на филтъра
- 7 Манометър
- 8 Прекъсвач на уреда всмукателна турбина
- 9 Индикаторна светлина за H филтър налице
- 10 Всмукателна глава
- 11 Филтър
- 12 Уплътнителен пръстен

- 13 Притискач на филтър
- 14 Мрежов захранващ кабел
- 15 Типова табелка
- 16 Дръжка за носене
- 17 Дръжка за носене
- 18 Дръжка на резервоара за отпадъци
- 19 Плъзгаща скоба
- 20 Пръстен на филтъра
- 21 Всмукателен накрайник на филтърния пръстен
- 22 Всмукателен накрайник на резервоара за отпадъци
- 23 Ходова част

Символи върху уреда

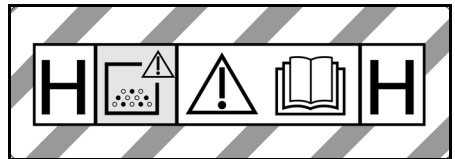

Уредът е подходящ за изсмукване на прах до клас на запрашеност H.

ПРЕДУПРЕЖДЕНИЕ: Този уред съдържва опасни за здравето прахове. Изпразването и поддръжката, включително отстраняването на торбичката за прах трябва да се извършват само от компетентни лица, които носят подходящо лично защитно оборудване. Не включвайте, преди да бъде инсталирана цялостната система с филтри и да бъде проверена функцията за контрол на обемния поток.

DN 40	MAX	XX,X kPa/ XX,X mbar
DN 50	MAX	XX,X kPa/ XX,X mbar
DN 70	MAX	XX,X kPa/ XX,X mbar

На стикера са посочени стойностите за макс. вакуум във връзка с използваното напречно сечение на смукателния маркуч. Актуалната стойност може да се разчете на манометъра. За валидните за този уред стойности вж. глава *Отчитане на минималния обем*

поток. Ако стойността спадне под определената, филтърът трябва да бъде почистен (виж глава *Почистване на основния филтър*) или подменен (виж глава *Замяна на основния филтър*). Различните напречни сечения на смукателния маркуч позволяват адаптиране към различните напречни сечения на изводите на принадлежностите.



Не изсмуквайте от запалителни източници! Подходяща за засмукване на запалим прах от класове на прахова експлозия в зона 22.



Торбичка за отпадъци
(Каталожен № 9.989-606.0)



Обезопасителна филтърна торбичка
(Каталожен № 6.904-420.0)



Основен филтър
(Каталожен № 9.990-222.0)



Филтър H14
(Каталожен № 9.993-005.0)

Пускане в експлоатация

⚠ ПРЕДУПРЕЖДЕНИЕ

Опасност поради опасен за здравето прах

Заболявания на дихателните пътища поради вдишване на прах.

Не извършвайте изсмукването без филтриращ елемент, тъй като в противен случай възниква опасност за здравето поради изпускането на големи количества фин прах.

ВНИМАНИЕ

Липсващ филтърен елемент
Повреда на смукателния мотор
Не изсмуквайте без филтърен елемент.

1. Приведете уреда в работно положение.
2. Обезопасете уреда със застопоряващите спирачки.

3. Уверете се, че всмукателната глава е поставена правилно.
4. Включете смукателния маркуч (не е включен в комплекта на доставката) в изборния извод за всмукване (виж глава *Избор на извод за всмукване*).
5. Затворете плътно другия всмукателен накрайник със затварящата тапа (виж глава *Затваряне на извода за всмукване*).
6. Допълнително проверете нивото на напълване на резервоара за отпадъци (виж глава *Проверка на нивото на напълване на резервоара за отпадъци*).
7. Ако е необходимо, изпразнете резервоара за отпадъци (виж глава *Изпразнете резервоара за отпадъци*).
8. Преди сухо почистване, в зависимост от приложението, поставете хартиената торбичка за отпадъци или обезопасителната филтърна торбичка (виж глава *Сухо почистване*).
9. Поставете желаната принадлежност (не е включена в комплекта на доставката) на смукателния маркуч.

Избор на извод за всмукване

В зависимост от приложението смукателният маркуч може да бъде включен в 2 различни всмукателни накрайника.

- Всмукателен накрайник на филтърния пръстен
 - Сухо почистване с хартиена торбичка за отпадъци: Груби прахове, краткосрочно големи количества засмукан материал
- Торбичката за отпадъци не е включена в комплекта на доставката и може да се поръча допълнително, каталожен № 9.989-606.0 (5 броя).
- Мокро почистване
- Всмукателен накрайник на резервоара за отпадъци
 - Сухо почистване с обезопасителна филтърна торбичка: Фин прах,

азбест, постоянно големи количества засмукан материал
Уредът е оборудван с обезопасителна филтърна торбичка със затварящ се капак, каталожен № 6.904-420.0 (5 броя).

– Мокро почистване

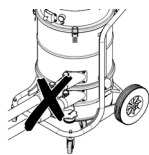

Към прахосмукачката не трябва да се свързват едновременно два смукателни маркуча. Всмукателният крайник трябва да се затвори плътно със затварящата тапа.

Когато се използва хартиената торбичка за отпадъци, долният всмукателен крайник трябва да е плътно затворен.

Когато се използва обезопасителна филтърна торбичка, горният всмукателен крайник трябва да е плътно затворен.



Затваряне на извода за всмукване

△ ПРЕДУПРЕЖДЕНИЕ

Опасност от нараняване

Увреждане на кожата, белите дробове и очите поради фин прах
След изваждане на смукателния маркуч изводът за всмукване трябва да се затвори със затварящата тапа.

Фигура В

1. Поставете затварящата тапа в извода за всмукване.
2. Вкарайте затварящата тапа докрай.

Проверка на нивото на напълване на резервоара за отпадъци

Ако резервоарът за отпадъци е напълнен до долния ръб на всмукателния крайник на резервоара за отпадъци, той трябва да се изпразни. Уредът не се изключва автоматично при превишаване на максималното ниво на напълване.

1. Проверявайте редовно нивото на напълване на резервоара за отпадъци.

Антистатична система

През заземяния присъединителен щуцер се отвеждат статичните заряди. Тя предотвратява образуване на искри и токови удари с електропроводими принадлежности, одобрени от производителя.

Разпознаване на филтър

Уредът е оборудван с електрическо разпознаване на филтъра. Ако липсва вторичният филтриращ елемент (Н филтър), индикаторът „Н филтърът е наличен“ светва в червено. Уредът не може да стартира.

Указание

Поставете правилно Н филтъра в уреда (вижте глава Смяна на Н-филтъра).

Експлоатация

△ ПРЕДУПРЕЖДЕНИЕ

Опасност поради опасен за здравето прах

Заболявания на дихателните пътища поради вдишване на прах.

Не извършвайте изсмукването без двата филтърни елемента, тъй като в противен случай възниква опасност за здравето поради изпускането на големи количества фин прах.

ВНИМАНИЕ

Опасност поради навлизане на фин прах

Опасност от повреда на смукателния мотор.

При изсмукването никога не сваляйте главния филтърен елемент.

Сухо почистване

⚠ ПРЕДУПРЕЖДЕНИЕ

Повишена емисия на прах поради неправилно боравене с

всмукателните накрайници

Респираторни заболявания поради вдишване на прах, неизправност на уреда

Не свързвайте едновременно 2 всмукателни маркучка към уреда.

Всмукателният накрайник трябва да се затвори плътно със затварящата тапа.

Не забравяйте да използвате торбичката за отпадъци само в съчетание с горния всмукателен накрайник, в противен случай тя ще бъде засмукана нагоре по време на процеса на изсмукване.

Когато използвате хартиената торбичка за отпадъци, долният всмукателен накрайник трябва да е плътно затворен.

Когато използвате обезопасителната филтърна торбичка, горният всмукателен накрайник трябва да е плътно затворен.

Указание

С този уред могат да се изсмукват всички видове прах до клас на прах H. Използването на торбичка за събиране на праха се препоръчва съгласно закона.

Указание

Уредът е подходящ за всмукване на сухи, запалими прахове с МАК стойности, по-големи от или равни на $0,1 \text{ mg/m}^3$.

1. Изберете извод за всмукване в зависимост от засмукания материал (вижте глава *Избор на извод за всмукване*).
2. В зависимост от изборния извод за всмукване поставете торбичката за отпадъци или обезопасителната филтърна торбичка (виж глава

Поставяне на торбичка за отпадъци / обезопасителната филтърна торбичка).

Превключване от мокро към сухо почистване

ВНИМАНИЕ

Превключване от мокро на сухо почистване

Риск от повреда на филтъра
При мокър филтър не изсмуквайте сух прах, тъй като той полепва по филтъра и може да го направи негоден за употреба.

1. Преди употреба за сухо почистване оставете мокрия филтър да изсъхне добре или го сменете със сух.
2. При необходимост сменете филтъра.

Поставяне на торбичка за отпадъци / обезопасителната филтърна торбичка

1. Обезопасете уреда със застопоряващите спирачки.

Фигура С

2. Дръпнете дръжката нагоре. Резервоарът за отпадъци се деблокира и спуска.

Фигура D

3. Издърпайте за дръжката резервоара за отпадъци от уреда.

Поставяне на торбичка за отпадъци

Фигура E

4. Поставете торбичката за отпадъци в резервоара за отпадъци и внимателно я нагласете към стената и дъното на резервоара.
5. Закрепете края на торбичката за отпадъци навън върху ръба на резервоара за отпадъци.

Поставяне на обезопасителна филтърна торбичка

Фигура F

6. Поставете обезопасителната филтърна торбичка.

Фигура G

7. Закрепете края на обезопасителната филтърна торбичка навън върху ръба на резервоара за отпадъци.

△ ПРЕДУПРЕЖДЕНИЕ

Неправилно боравене при блокиране на резервоара за отпадъци

Опасност от притискане

По време на блокирането в никакъв случай не дръжте ръцете си между резервоара за отпадъци и пръстена на филтъра, нито ги поставяйте в близост до повдигащата механика. Блокирайте резервоара за отпадъци посредством задействане на дръжката с две ръце.

Фигура Н

ВНИМАНИЕ

Статичен заряд на резервоара за отпадъци

Запалване на прахове

Уверете се, че заземяването на ходовата част е в контакт с резервоара за отпадъци.

8. Поставете резервоара за отпадъци и го блокирайте с дръжката.

Свалете торбичката за отпадъци / обезопасителната филтърна торбичка

1. Обезопасете уреда със застопоряващите спирачки.
2. При необходимост свалете смукателния маркуч.
3. Свържете извода за всмукване към резервоара за отпадъци (виж глава *Затваряне на извода за всмукване*).

Фигура С

4. Дръпнете дръжката нагоре. Резервоарът за отпадъци се деблокира и спуска.

Фигура D

5. Издърпайте за дръжката резервоара за отпадъци от уреда.

Отстраняване на торбичка за отпадъци

Фигура I

6. Повдигнете торбичката за отпадъци.
7. Затворете плътно торбичката за отпадъци с кабелната връзка.
8. Извадете торбичката за отпадъци.
9. Изхвърлете торбичката за събиране като отпадък съгласно законовите разпоредби.

Отстраняване на обезопасителната филтърна торбичка

Фигура J

10. Повдигнете обезопасителната филтърна торбичка.

Фигура K

11. Отлепете защитното фолио.
12. Затворете обезопасителната филтърна торбичка със самозалепващата се корда.
13. Изтеглете назад обезопасителната филтърна торбичка.

Фигура L

14. Плътно затворете отвора на извода за всмукване на обезопасителната филтърна торбичка със затварящия се капак.

Фигура M

15. Затворете плътно обезопасителната филтърна торбичка с поставената кабелна връзка.
16. Извадете обезопасителната филтърна торбичка от резервоара за отпадъци.
17. Почистете резервоара за отпадъци с влажна кърпа.
18. Изхвърлете обезопасителната филтърна торбичка в непропускаща прах затворена торба, както е описано в законовите разпоредби.

△ ПРЕДУПРЕЖДЕНИЕ

Неправилно боравене при блокиране на резервоара за отпадъци

Опасност от притискане

По време на блокирането в никакъв случай не дръжте ръцете си между резервоара за отпадъци и пръстена на филтъра, нито ги поставяйте в близост до повдигащата механика. Блокирайте резервоара за отпадъци посредством задействане на дръжката с две ръце.

Фигура N

ВНИМАНИЕ

Статичен заряд на резервоара за отпадъци

Запалване на прахове

Уверете се, че заземяването на ходовата част е в контакт с резервоара за отпадъци.

19. Поставете резервоара за отпадъци и го блокирайте с дръжката.

Включване на уреда

1. Включете мрежовия щепсел в контакта.
2. Включете уреда от прекъсвача на всмукателната турбина.
3. Започнете процеса на изсмукване.

Отчитане на минималния обемен поток

На предната страна на уреда е монтиран манометър, който показва вакуума на засмукване вътре в уреда. При достигане на максималния вакуум (виж таблицата), основният филтър трябва да се почисти (виж глава *Почистване на основния филтър*). Тази стойност зависи от мощността на уреда и от използвания смукателен маркуч. Ако вакуумът не се намали значително чрез почистването, филтърът трябва да бъде подменен (виж глава *Замяна на основния филтър*).

ВНИМАНИЕ

Превишаване на максималния вакуум
Намаляване на силата на изсмукване
При превишаване на зададената стойност скоростта на въздуха спада под 20 m/s. Почистете или подменете филтъра.

Номинален диаметър на всмукателния маркуч	Максимален вакуум
DN40	13,0 kPa (130 mbar)
DN50	8,3 kPa (83 mbar)

Почистване на основния филтър

Ако максималният вакуум се показва на манометъра (виж глава *Отчитане на минималния обемен поток*), основният филтър трябва да се почисти.

Фигура N

1. По време на процеса по изсмукване затворете отвора за засмукване или смукателния маркуч.
2. Издърпайте капака на почистването на филтъра 3-4 пъти, като всеки път го задържате отворен за 1-2 s.

Изключване на уреда

1. Изключете уреда от прекъсвача на всмукателната турбина.
2. Извадете щепсела.

След всяка употреба

Изпразнете резервоара за отпадъци

Резервоарът за отпадъци трябва да се изпразва при необходимост и след всяка употреба.

Входният отвор или смукателният маркуч е затворен.

1. Включете уреда от прекъсвача на всмукателната турбина.
2. Почистете основния филтър (виж глава *Почистване на основния филтър*).
3. Изключете уреда от прекъсвача на всмукателната турбина.
4. Обезопасете уреда със застопоряващите спирачки.

Фигура C

5. Дръпнете дръжката нагоре. Резервоарът за отпадъци се деблокира и спуска.

Фигура D

6. Издърпайте за дръжката резервоара за отпадъци от уреда.
7. Изпразнете резервоара за отпадъци. За целта, ако е необходимо, отстранете торбичката за отпадъци/обезопасителната филтърна торбичка (вижте глава *Свалете торбичката за отпадъци / обезопасителната филтърна торбичка*).

△ ПРЕДУПРЕЖДЕНИЕ

Неправилно боравене при блокиране на резервоара за отпадъци

Опасност от притискане

По време на блокирането в никакъв случай не дръжте ръцете си между резервоара за отпадъци и пръстена на

филтъра, нито ги поставяйте в близост до повдигащата механика. Блокирайте резервоара за отпадъци посредством задействане на дръжката с две ръце.

Фигура Н

ВНИМАНИЕ

Статичен заряд на резервоара за отпадъци

Запалване на прахове

Уверете се, че заземяването на ходовата част е в контакт с резервоара за отпадъци.

8. Поставете резервоара за отпадъци и го блокирайте с дръжката.

Почистване на уреда

⚠ ПРЕДУПРЕЖДЕНИЕ

Неправилно изхвърляне на отпадни води

Замърсяване на околната среда

Съблюдавайте местните предписания за обработка на отпадни води.

1. Почистете уреда отвътре и отвън посредством изсмукване и изтриване с влажна кърпа. При изсмукване на уреда трябва да се използва прахосмукачка със същата или по-добра класификация.
2. При нужда изплакнете принадлежността (не е включена в комплекта на доставката) с вода и подсушете.

Съхранение на уреда

1. Навийте мрежовия захранващ кабел около държача за кабела.
2. Съхранявайте уреда в сухо помещение и го подсигурете срещу неоправомощено ползване.

Транспортиране

⚠ ПРЕДПАЗЛИВОСТ

Несъблюдаване на теглото

Опасност от наранявания и повреди При транспортиране съблюдавайте теглото на уреда.

Резервоарът за отпадъци е изпразнен.

1. За безпечно транспортиране затворете и двата извода за

всмукване (виж глава *Затваряне на извода за всмукване*).

2. Освободете застопоряващите спирачки и избутайте уреда на плъзгащата скоба.
3. За товарене захранете уреда за ходовата част и за плъзгащата скоба.
4. При транспортиране в превозни средства осигурявайте уреда срещу изплъзване и преобръщане.

Съхранение

⚠ ПРЕДПАЗЛИВОСТ

Несъблюдаване на теглото

Опасност от наранявания и повреди При съхранението вземайте под внимание теглото на уреда.

1. Съхранявайте уреда само във вътрешни помещения.

Грижа и поддръжка

⚠ ОПАСНОСТ

Непреднамерено стартиращ уред, контакт с провеждащи ток части

Опасност от нараняване, токов удар При работи по уреда го изключвайте.

Издърпайте щепсела.

⚠ ОПАСНОСТ

Опасност поради опасен за здравето прах

Заболявания на дихателните пътища поради вдихване на прах.

При работи по поддръжката (напр. смяна на филтър) носете респиратор P2 или от по-висок клас, и облекло за еднократна употреба.

⚠ ОПАСНОСТ

Лоша филтрация

Заболявания на дихателните пътища поради вдихване на прах.

Ефективността на филтриращата функция на уреда може да се провери чрез тестовия метод, както е описан в EN 60 335-2-69 22.АА.201.2. Тази проверка трябва да се извършва най-малко веднъж годишно или по-често, ако това е установено в национални изисквания.

Ако резултатът от изпитването е отрицателен, тестът се повтаря с нов филтър.

△ ПРЕДУПРЕЖДЕНИЕ

Опасност поради опасен за здравето прах

Заблявания на дихателните пътища поради вдихване на прах.

С цел предотвратяване на опасности предпазните устройства трябва най-малко веднъж годишно да се проверяват от производителя или от инструктирано лице във връзка с тяхното безопасно функциониране, напр. херметичност на уреда, повреда на филтъра, функция на контролните устройства.

ВНИМАНИЕ

Съдържащи силикон препарати за поддръжка

Пластмасовите части могат да бъдат повредени.

За почистването не използвайте съдържащи силикон препарати за поддръжка.

Указание

Праховсмукачките от клас на задръжка H трябва да се обслужват според необходимостта, но поне веднъж годишно, при нужда да се ремонтират и да се проверяват от специалист (квалификация съгласно TRGS 519, номер 5.3, параграф 2). При поискване трябва да представите резултата от проверката.

Отстраняващите прах машини са предпазни приспособления за предотвратяване или отстраняване на опасности по смисъла на BGV A1.

- За поддръжка от страна на потребителя уредът трябва да се разглобява, почиства и поддържа, доколкото това е възможно да се извърши, без да възниква опасност за персонала по поддръжката и други лица. Подходящите предпазни мерки включват отстраняване на отровите преди разглобяването, мерки за филтриране на принудителното

отстраняване на отровите на мястото, на което се разглобява уредът, почистване на повърхностите за поддръжка и подходяща защита на персонала.

- Отровите от външните части на уреда трябва да се отстраняват по метода на изсмукване и избърсване до сухо, или да се третират с уплътняващи средства, преди да се изнесат от опасната област. Всички части на уреда трябва да се разглеждат като замърсени, когато се изнесат от опасната област. Трябва да бъдат предприети подходящи мерки за предотвратяване на разпръскване на праха.
- При провеждане на дейностите по поддръжка и ремонт трябва да се избърлят всички замърсени предмети, които не могат да бъдат почистени задоволително. Такива предмети трябва да се отстраняват в непропускливи торби, в съответствие с валидните разпоредби за отстраняване на такива отпадъци.
- При транспортиране и поддръжка на уреда всмукателните накрайници трябва да бъдат затворени със затварящите тапи.
 1. Имайте предвид, че можете да извършвате самостоятелно прости дейности по поддръжката и обслужването.
 2. Почиствайте редовно повърхността на уреда и вътрешната страна на резервоара с влажна кърпа.
 3. Извършвайте редовно визуална проверка за запушване на маркучите.

Контролни дейности и дейности по поддръжка

Възлагайте извършването на редовна инспекция на уреда съгласно съответните национални предписания на законодателя за предотвратяване на злополуки. Дейностите по поддръжката трябва да се извършват от компетентно лице на равни интервали от време и съгласно указанията на производителя,

при което трябва да се спазват съществуващите предписания и изисквания за безопасност. Дейностите по електрооборудването могат да бъдат извършвани само от електротехник. При въпроси, моля, обръщайте се към филиала на KÄRCHER.

Замяна на основния филтър

⚠ ОПАСНОСТ

Опасност поради опасен за здравето прах

Забелявания на дихателните пътища поради вдишване на прах.

Образувалият се прах трябва да се транспортира в непропускащи прах контейнери. Пресипването не е разрешено. Резервоарът за събиране на прах трябва да се изхвърля само от инструктирани лица.

Съдържащите азбест отпадъци трябва да се изхвърлят в съответствие с разпоредбите и правилата за изхвърляне на отпадъци.

⚠ ПРЕДУПРЕЖДЕНИЕ

Опасност поради опасен за здравето прах

Забелявания на дихателните пътища поради вдишване на прах.

Не използвайте повече главния филтърен елемент след изваждането му от уреда.

Постоянно монтираните филтри трябва да се сменят само в подходящи зони, напр. така наречените дезактивационни станции, от квалифицирано лице.

1. Обезопасете уреда със застопоряващите спирачки.
2. Изключете уреда от прекъсвача на уреда.
3. Извадете щепсела.
4. Деблокирайте и извадете всмукателната глава.
5. Извадете замърсения основен филтър.
6. Веднага след изваждането от уреда поставете замърсения основен филтър в торбичка и затворете торбата плътно.

7. Изхвърлете замърсения основен филтър в съответствие със законовите изисквания.
8. Проверете уплътнителния пръстен за повреди.
9. Отстранете отпадъците откъм страната за чист въздух.
10. Поставете новия основен филтър в обратен ред. Уверете се, че притискачът на филтъра е подравнен централно в гнездата на филтъра.
11. Поставете и блокирайте всмукателната глава.

Смяна на H-филтъра

1. Обезопасете уреда със застопоряващите спирачки.
 2. Изключете уреда от прекъсвача на уреда.
 3. Извадете щепсела.
- Фигура 0**
4. Деблокирайте и повдигнете всмукателната глава.
 5. Завъртете шестостенния винт обратно на часовниковата стрелка с подходящ инструмент.
 6. Извадете уплътненията и замърсения H-филтъра от всмукателната глава.
 7. Веднага след изваждането от уреда поставете замърсения H-филтър в торбичка и затворете торбичката плътно.
 8. Изхвърлете замърсения H-филтър в съответствие със законовите изисквания.
 9. Отстранете отпадъците откъм страната за чист въздух.
 10. Поставете новия H-филтър в обратен ред. Уверете се, че уплътненията прилягат правилно.
 11. Срещу непреднамерено разхлабване нанесете подходящо средство (напр. Loctite 243) върху резбата на шестостенния винт.
 12. Закрепете шестостенния винт по часовниковата стрелка.
 13. Поставете и блокирайте всмукателната глава.

Смяна на торбичка за отпадъци

1. Обезопасете уреда със застопоряващите спирачки.
- Фигура С**
2. Дръпнете дръжката нагоре. Резервоарът за отпадъци се деблокира и спуска.
- Фигура D**
3. Издърпайте за дръжката резервоара за отпадъци от уреда.

Фигура I

4. Повдигнете торбичката за отпадъци.
5. Затворете плътно торбичката за отпадъци с кабелната връзка.
6. Извадете торбичката за отпадъци.
7. Изхвърлете торбичката за събиране като отпадък съгласно законовите разпоредби.

Фигура E

8. Поставете новата торбичка за отпадъци в резервоара за отпадъци и внимателно я нагласете към стената и дъното на резервоара.
9. Закрепете края на торбичката за отпадъци навън върху ръба на резервоара за отпадъци.

△ ПРЕДУПРЕЖДЕНИЕ

Неправилно боравене при блокиране на резервоара за отпадъци

Опасност от притискане

По време на блокирането в никакъв случай не дръжте ръцете си между резервоара за отпадъци и пръстена на филтъра, нито ги поставяйте в близост до повдигащата механика.

Блокирайте резервоара за отпадъци посредством задействане на дръжката с две ръце.

Фигура H

ВНИМАНИЕ

Статичен заряд на резервоара за отпадъци

Запалване на прахове

Уверете се, че заземяването на ходовата част е в контакт с резервоара за отпадъци.

10. Поставете резервоара за отпадъци и го блокирайте с дръжката.

Смяна на обезопасителната филтърна торбичка

△ ОПАСНОСТ

Опасност поради опасен за здравето прах

Заболвания на дихателните пътища поради вдишване на прах.

Образувалият се прах трябва да се транспортира в непропускащи прах контейнери. Пресипването не е разрешено. Резервоарът за събиране на прах трябва да се изхвърля само от инструктирани лица.

Съдържащите азбест отпадъци трябва да се изхвърлят в съответствие с разпоредбите и правилата за изхвърляне на отпадъци.

1. Обезопасете уреда със застопоряващите спирачки.
2. Отстранете смукателния маркуч.
3. Свържете извода за всмукване към резервоара за отпадъци (виж глава *Избор на извод за всмукване*).

Фигура C

4. Дръпнете дръжката нагоре. Резервоарът за отпадъци се деблокира и спуска.

Фигура D

5. Издърпайте за дръжката резервоара за отпадъци от уреда.

Фигура J

6. Повдигнете обезопасителната филтърна торбичка.

Фигура K

7. Отлепете защитното фолио.
8. Затворете обезопасителната филтърна торбичка със самозалепващата се корда.
9. Изтеглете назад обезопасителната филтърна торбичка.

Фигура L

10. Плътно затворете отвора на извода за всмукване на обезопасителната филтърна торбичка със затварящия се капак.

Фигура M

11. Затворете плътно обезопасителната филтърна торбичка с поставената кабелна връзка.

12. Извадете обезопасителната филтърна торбичка от резервоара за отпадъци.
13. Почистете резервоара за отпадъци с влажна кърпа.
14. Изхвърлете обезопасителната филтърна торбичка в непропускаща прах затворена торба, както е описано в законовите разпоредби.

Фигура F

15. Поставете новата обезопасителна филтърна торбичка.

Фигура G

16. Закрепете края на обезопасителната филтърна торбичка навън върху ръба на резервоара за отпадъци.

⚠ ПРЕДУПРЕЖДЕНИЕ

Неправилно боравене при блокиране на резервоара за отпадъци

Опасност от притискане

По време на блокирането в никакъв случай не дръжте ръцете си между резервоара за отпадъци и пръстена на филтъра, нито ги поставяйте в близост до повдигащата механика. Блокирайте резервоара за отпадъци посредством задействане на дръжката с две ръце.

Фигура H

ВНИМАНИЕ

Статичен заряд на резервоара за отпадъци

Запалване на прахове

Уверете се, че заземяването на ходовата част е в контакт с резервоара за отпадъци.

17. Поставете резервоара за отпадъци и го блокирайте с дръжката.

Помощ при повреди

⚠ ОПАСНОСТ

Непреднамерено сработване на уреда/Електрически удар

Непреднамереното сработване на всмукателния мотор може да причини наранявания. Напрежението по електрически компоненти може да доведе до токов удар.

Преди всякакви работи по уреда го изключвайте и изваждайте щепсела. Възлагайте извършването на всички проверки и работи по електрически части на специалист.

Указание

Ако настъпи повреда, уредът трябва да се изключи незабавно. Преди повторно пускане в експлоатация трябва да се отстрани повредата. Ако повредата не може да бъде отстранена, уредът трябва да бъде проверен от сервиза.

Всмукателната турбина не работи

1. Проверете контакта и предпазителя на електрозахранването.
2. Проверете мрежовия захранващ кабел и щепсела на уреда.
3. Включете уреда.

Силата на всмукване отслабва

1. Затворете незатворения извод за всмукване (виж глава *Затваряне на извода за всмукване*).
 2. Отстранете запушванията от всмукателната дюза, всмукателната тръба или смукателния маркуч.
 3. Подменете напълнената торбичка за отпадъци (виж глава *Смяна на торбичка за отпадъци*).
 4. Подменете напълнената обезопасителна филтърна торбичка (виж глава *Смяна на обезопасителната филтърна торбичка*).
 5. Проверете правилното положение на всмукателната глава и на резервоара за отпадъци.
 6. Почистете основния филтър (виж глава *Почистяване на основния филтър*).
 7. Проверете положението на филтъра и при необходимост го коригирайте.
 8. Подменете основния филтър (виж глава *Замяна на основния филтър*).
- #### **Излизане на прах при засмукване**
1. Проверете положението на филтъра и при необходимост го коригирайте.

2. Почистете основния филтър (виж глава *Почистване на основния филтър*).
3. Подменете основния филтър (виж глава *Замяна на основния филтър*).

Изхвърляне

В края на експлоатационния живот уредът трябва да се отстранява като отпадък в съответствие със законовите разпоредби.

Гаранция

Във всяка държава са валидни издадените от нашия оторизиран дистрибутор гаранционни условия. Евентуални повреди на Вашия уред ще отстраним в рамките на гаранционния срок безплатно, ако се касае за дефект в материалите или производствен дефект. В случай на предявяване на право на гаранция, се обърнете към Вашия дистрибутор или към най-близкия оторизиран сервиз, като представите касовата бележка.

(Адрес, вж. задната страна)

Технически данни

Електрическо свързване

Мрежово напрежение	V	220-240
Фаза	~	1
Мрежова честота	Hz	50-60
Номинална мощност	W	1200
Максимална мощност	W	1350
Тип защита		IP64
Клас защита		I

Размери и тегла

Типично собствено тегло	kg	61,2
Дължина x широчина x височина	mm	645 x 655 x 1140
Ефективна площ на основния филтър	m ²	1,5
Ефективна площ на H-филтъра	m ²	1,6

Условия на заобикалящата среда

Околна температура	°C	-10<Ta<40
Температура на съхранение	°C	-10-40

Данни за мощността на уреда

Обем на резервоара	l	40
Вакуум (макс.)	kPa	24,9
Макс. обем на потока със смукателен маркуч DN50, L = 3,0 m/L = 5,0 m	m ³ /h	205 / 190
Макс. обем на потока със смукателен маркуч DN40, L = 3,0 m/L = 5,0 m	m ³ /h	175/ 165
Извод за всмукателен маркуч		NW DN70
Номинален диаметър на смукателен маркуч		DN40/ 50
Основен филтър - каталожен номер		9.990-222.0
H-филтър - каталожен номер		9.993-005.0

Установени стойности съгласно EN 60335-2-69

Стойност на вибрацията ръка-рамо	m/s ²	<2,5
Неустойчивост K	m/s ²	1
Ниво на звуково налягане L _{pA}	dB(A)	73
Неустойчивост K _{pA}	dB(A)	2

Мрежов захранващ кабел

Тип		H07R N-F 3G1,5 mm ²
Номер на част		6.650-035.0
Дължина на кабел	m	10
Запазваме си правото на технически промени.		

Декларация за съответствие на ЕС

С настоящото декларираме, че посочената по-долу машина по своята концепция и конструкция, както и в пуснатото от нас на пазара изпълнение, съответства на приложимите основни изисквания за безопасност и опазване на здравето, определени в директивите на ЕС. При несъгласувана с нас промяна на машината тази декларация губи своята валидност.

Продукт: Прахосмукачка за сухо почистване

Тип: 9.990-xxx

Приложими директиви на ЕС

2006/42/EO (+2009/127/EO)

2014/30/EC

2011/65/EC

2014/34/EC

Приложими хармонизирани стандарти

EN 60335-1

EN 60335-2-69

EN 55014-1: 2017 + A11: 2020

EN 55014-2: 2015

EN IEC 61000-3-2: 2019

EN 61000-3-3: 2013 + A1: 2019

EN 61000-3-11: 2000

EN 62233: 2008

EN IEC 63000: 2018

EN 60079-0: 2018

EN 60079-31: 2014

Приложими национални стандарти

-

Обозначение



II 3D Ex tc IIIC T125°C Dc

Подписващите лица действат от името и като пълномощници на управителния орган.

Управляващ съдружник
M. Pfister

Kärcher Industrial Vacuuming GmbH
Robert-Bosch-Straße 4-8
73550 Waldstetten (Germany)
Тел.: +49 7171 94888-0
Факс: +49 7171 94888-528
Валдщетен, 22/09/01



<http://www.kaercher.com/dealersearch>



2-2-HC-A5-GS-awx2508