

## Produktinformation

# 20 01 125

## Flachzange

DIN ISO 5745

- Flache, kurze, breite Backen
- Geeignet fürs Greifen von Flachmaterialien an leicht zugänglichen Stellen
- Greifflächen gezahnt



### Allgemein

Artikel-Nr.	20 01 125
EAN	4003773033875
Zange	schwarz atramentiert
Kopf	poliert
Griffe	mit Kunststoff überzogen
Gewicht	80 g
Abmessungen	125 x 51 x 11 mm
Norm	DIN ISO 5745
REACH- Konformität	enthält keine SVHC
RoHS- Konformität	nicht anzuwenden

### Technische Attribute

Backendicke (am Gelenk) (T1)	8,0 mm
Backenlänge (L3)	27,0 mm
Kopfbreite (W3)	14,5 mm

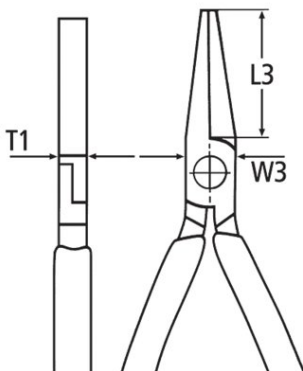

Technische Änderungen und Irrtümer vorbehalten

