

Hauptkatalog

wolcraft®



Innovative Werkzeuge
Universelles Zubehör

gültig ab 02.01.2019

Herstellerkompetenz seit 1949 – Familienunternehmen mit Tradition und Erfahrung

Seit 70 Jahren ist die wolcraft GmbH erfolgreich als deutsch-europäischer Hersteller und Lieferant von Handwerkzeugen und Elektrowerkzeugzubehör etabliert. Die Erfolgsgeschichte unseres inhabergeführten Familienunternehmens begann mit der Gründung durch Robert Wolff im Jahr 1949. Seitdem steht die Marke wolcraft für Qualität durch eigene Herstellungskompetenz. Mit 600 Mitarbeitern, einer leistungsstarken Entwicklungsabteilung und insgesamt 10.500 Quadratmetern Produktionsfläche in Weibern und Malé Dvorníky erwirtschaften wir den Großteil unserer Wertschöpfung im eigenen Haus. Damit bieten wir sowohl dem Handel als auch dem Endverbraucher hochwertige, kontrollierte Produktion aus einer Hand. Die Anwendersicht ist aus Tradition der Dreh- und Angelpunkt unserer Produktentwicklung und daher Erfolgs- und Innovationsmotor zugleich. Bei der Entwicklung der Retailkonzepte lassen wir uns gleichermaßen von den Anforderungen des Endverbrauchers und den Zielsetzungen des Handels leiten.

Servicestarker Partner – bedarfsgerechte Sortimentsgestaltung mit hoher Flächenrentabilität

Zur Erhöhung der Verkaufschancen und Sicherung einer optimalen Flächenrentabilität unterstützen wir unsere Handelspartner mit einem professionellen, softwareunterstützten Category Management. Mit individuell kombinierbaren Sortimentsbausteinen ermöglichen wir Ihnen einen optimalen Absatz. Die kundenspezifische Sortimentsplanung und Einrichtung stellen wir durch eigene Merchandiser innerhalb der Vertriebsorganisation sicher, und setzen darüber hinaus auf den regelmäßigen Austausch und Feedbackgespräche mit dem Handel. Daraus ergeben sich immer wieder wertvolle Impulse, die helfen, Service und Verkaufserfolge auf hohem Niveau stets weiter zu verbessern.

Europaweiter Customer Service und Außendienst

wolcraft ist mit fünf Tochtergesellschaften weltweit in 36 Ländern vertreten. In Deutschland und Europa erhalten Baumärkte und Fachhändler durch unsere kompetenten Außendienstmitarbeiter persönliche Betreuung und werden damit effektiv unterstützt. Und auch im Aftersalesbereich schreiben wir Service groß! Jeder Endverbraucher kann sich nach dem Kauf unserer Produkte auf einen professionellen Support verlassen, der bei Fragen oder Problemen weiterhilft. Unser Customer-Service-Team berät in vielen Landessprachen. Im Bedarfsfall übernimmt der technische Kundendienst die weitere Abwicklung – so schaffen wir schnell Lösungen und entlasten den Handel.



Inhaltsverzeichnis Produktgruppen

Produktgruppe	Seite	Produktgruppe	Seite
1 Maschinentische		03 Bits/ Handschraubendreher/ Halter/ Adapter	153
01 Rollenböcke / Arbeitsböcke	6	04 Schleifmittel	177
04 Maschinentische	8	05 Bürsten	235
06 Führungssysteme	12	06 Kreissägeblätter	251
96 Zubehör	14	07 Raspeln / Senker	263
2 Spann- und Werkzeuge		08 Bohrfutter	275
01 Spanntische	18	09 Fräser	280
03 Werkstattssystem	23	10 Mischer	288
3 Transportsysteme		11 Vorsatz-Geräte	292
01 Transportkarren	45	12 Bohrer / Meißel	302
03 Umzugshelfer	51	13 Tacker / Klammern	333
4 Spannwerkzeuge		14 Trenn-/ Schrappscheiben	342
01 Einhandzwingen	57	15 Arbeitsschutz	354
03 Schraubzwingen	60	16 Zubehör für Vibrationssäge	368
04 Federzwingen Kunststoff	62	7 Handwerkzeuge	
05 Ratschenzwingen	66	01 Schneidwerkzeuge	390
06 Bandspanner	68	02 Messwerkzeuge	412
07 Rahmenspanner	70	8 Projekt-Themen	
08 Klettbander	72	01 Laminat und Vinyl verlegen	417
09 Spannungsgummis	73	02 Gipskartonplatten verarbeiten	427
10 Winkelspanner	74	03 Brennholz	441
11 Spezial-Spannwerkzeuge	75	04 Herstellen von elastischen Dehnungsfugen	446
5 Holzverbindungen		05 Holz-Terrassenbau	456
01 Dübel-Verbindungen	77	06 Fliesen verlegen	463
03 Flachdübel-Verbindungen	82	07 Tür- und Zargenmontage	470
04 Schrauben-Verbindungen	84		
05 Holz-Kleinteile	85		
98 Sonstiges	86		
6 Elektrowerkzeug-Zubehör			
01 Stichsägeblätter	87		
02 Lochsägen / Bohrkronen	125		



1.1 Rollenböcke / Arbeitsböcke

Der wolcraft Auflagebock ist der ideale Helfer im Innenausbau!

1 workstand - Auflagebock



klappbare Auflagen ermöglichen das Fixieren von langen Werkstücken, ideal für Sägearbeiten oder als Materialablage



- 3 verstellbare Schonbacken für empfindliche Werkstücke
- einstellbare, seitliche Stopps verhindern das Abrutschen des Werkstückes
- klappbare Auflagen ermöglichen das Fixieren von langen Werkstücken, ideal für Sägearbeiten oder als Materialablage
- zusammenklappbar zur platzsparenden Aufbewahrung
- Ausführung: komplett montiert
- Arbeitshöhe 735 mm
- Auflagenbreite: 620 mm
- Verpackung: Banderole

Artikel Nr.	EAN	Bezeichnung	max. Belastung	Gewicht
6905000	4006885... ...690509	1 workstand - Auflagebock	100 kg	3,385 kg

MASCHINENTISCHE

1.1 Rollenböcke / Arbeitsböcke



die feste Auflage dient als Verlängerung der Auflagefläche eines Arbeitstisches und als Abstützung von langen Werkstücken



die Kugelaufgabe ermöglicht das einfache Zuführen und Bewegen des Werkstückes in alle Richtungen, z. B. beim Fräsen

- einsetzbar an allen handelsüblichen Maschinentischen und Werkbänken
- zum Auflegen und Abrollen von langen Brettern, Dielen und Platten
- stufenlos höhenverstellbar
- die feste Auflage dient als Verlängerung der Auflagefläche eines Arbeitstisches und als Abstützung von langen Werkstücken
- die gelagerte Auflagerrolle ermöglicht ein leichtes Zuführen der Materialien in die Bearbeitungsrichtung
- die Kugelaufgabe ermöglicht das einfache Zuführen und Bewegen des Werkstückes in alle Richtungen, z. B. beim Fräsen
- zusammenklappbar zur platzsparenden Aufbewahrung
- Auflagenbreite: 300 mm
- Verpackung: Banderole
- Ergänzende Produkte: 6177000, 6182000, 6902000, 6902506, 6902612, 6906000, 6906506, 6906612, 6908000



Artikel Nr.	EAN	Bezeichnung	Arbeitshöhe	max. Belastung	Gewicht
6102300	4006885... ...610231	1 Multifunktions-Auflagen- und Rollenbock	630 - 1.000 mm	50 kg	5,6 kg



die gelagerte Auflagerrolle ermöglicht ein leichtes Zuführen der Materialien in die Bearbeitungsrichtung

Die praktische Verlängerung für Säge-tische und Werkbänke

- einsetzbar an allen handelsüblichen Maschinentischen und Werkbänken
- stufenlos höhenverstellbar
- die gelagerte Auflagerrolle ermöglicht ein leichtes Zuführen der Materialien in die Bearbeitungsrichtung
- zusammenklappbar zur platzsparenden Aufbewahrung
- Ausführung: komplett montiert, geschweißt
- Auflagenbreite: 300 mm
- Verpackung: Banderole
- Ergänzende Produkte: 6177000, 6182000, 6902000, 6902506, 6902612, 6906000, 6906506, 6906612, 6908000



Artikel Nr.	EAN	Bezeichnung	Arbeitshöhe	max. Belastung	Gewicht
6119973	4006885... ...611993	1 Rollenbock	640 - 1.000 mm	60 kg	3,9 kg

1.4 Maschinentische

MASTER cut 2500

Sägetisch und Arbeitsstation für alle Gewerke im Innenausbau

6-in-1: Ein Sägetisch - sechs Funktionen

Die Einsatzmöglichkeiten als Arbeitsstation, Tischkreissäge, geführte Handkreissäge, Frästisch, Stichsägetisch und Kapp- und Gehrungssägetisch machen den MASTER cut 2500 zu einem 6-in-1-Maschinentisch - konzipiert, um alle Gewerke im Innenausbau zu meistern.

Produktvorteile:

- multifunktional für alle Projekte insbesondere für den Innenausbau geeignet
- Absaugvorrichtung für staubfreies Arbeiten
- stabil und sicher dank Querstreben und höhenverstellbarer Beine
- mobil und platzsparend durch Schnellklappsystem
- mit nahezu allen Handkreissägen, Stichsägen, Oberfräsen, Kapp- und Gehrungssägen kompatibel
- für Handkreissägen mit und ohne Spaltkeil geeignet
- gemäß DIN EN 62841

Lieferumfang:

- Tisch mit MDF-Arbeitsplatte, Klappbeinen, Maschinenplatte, Schutzhaube
- Einschaltklemme, Schiebestock
- Sicherheitsschalter
- 4 Kunststoff-Spannbacken
- 3 Spalteinlagen für Tischkreissäge, geführte Handkreissäge und Oberfräse/Stichsäge
- Führungsschiene
- 2 Einlegeringe 15 und 25 mm für Oberfräse
- Winkelanschlag, Parallelanschlag
- Winkelanschlag für Führungsschiene

Technische Daten:

- Einsatz von Handkreissägen:
- mit Spaltkeil, bis max. 70 mm Schnitttiefe, 200 mm Sägeblattdurchmesser und den angegebenen max. Grundplattenmaßen (siehe Piktogramm); Einsatz nur mit entsprechender Spalteinlage!
- Maschinen ohne Spaltkeil nur verwendbar in Verbindung mit Spaltkeil Art. Nr. 6916000 (bis max. 160 mm Sägeblattdurchmesser) bzw. Spaltkeil Art. Nr. 6917000 (von 161 bis max. 200 mm Sägeblattdurchmesser)!
- für Oberfräsen mit max. 230 V, max. 1800 W, max. 170 mm Grundplattendurchmesser, max. 20 mm Grundplattenhöhe und für max. 27 mm Fräserdurchmesser; Einsatz nur mit Parallel-Fräsanschlag (Art. 6901000)!
- Abmessungen aufgebaut: b = 1185, t = 757, h = 863 mm
- Abmessungen zusammengeklappt: b = 1085, t = 757, h = 213 mm
- Arbeitsfläche: b = 1035, t = 695 mm
- Arbeitshöhe = 863 mm
- Durchmesser der Spannlöcher 20 mm
- max. Werkstückhöhe: Tischkreissäge 60 mm, Führungsschiene 60 mm
- max. Schnittbreite mit Parallelanschlag: Tischkreissäge 570 mm
- max. Schnittlänge: Führungsschiene 740 mm
- Belastbarkeit: bis 120 kg
- Gewicht: 24 kg

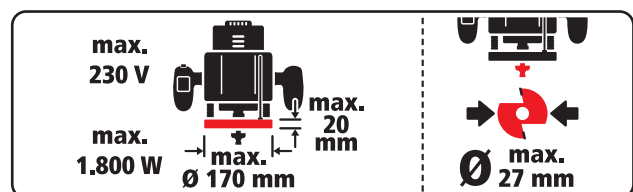
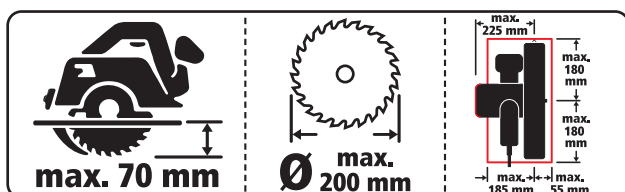
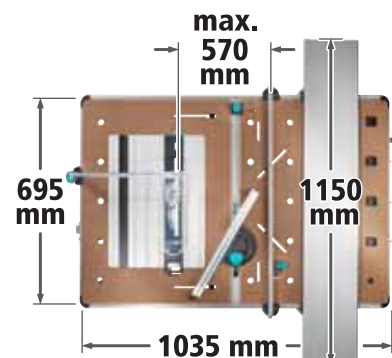

6-in-1: Ein Sägeetisch - sechs Funktionen



Funktion Tischkreissäge

- ideal für kleinere Werkstücke, die über den Tisch geschoben werden können
- exakte Parallelschnitte bis zu einer Schnittbreite von 570 mm und einer -länge von 740 mm
- präzise Winkelschnitte von 0 - 180° mit dem Winkelanschlag
- Handkreissägen ohne integrierten Spaltkeil dürfen dank der zusätzlich erhältlichen wolcraft Spaltkeile eingesetzt werden



Funktion Geführte Handkreissäge

- mit wolcraft Führungsschiene & Fixierzwingen
- ideal zum Kürzen großer Paneele und Platten dank 80 cm Aluminium-Anschlag
- Winkelanschlag für Führungsschiene stufenlos einstellbar von 0 - 70°, mit Anschlagreiter für präzise Wiederholerschnitte
- die Aluminium-Maschinenplatte ermöglicht einen sekundenschnellen Wechsel von der Tischkreissäge zum geführten Sägen mit der Führungsschiene



Funktion Stichsägeetisch

- ideal für Kurvenschnitte
- freie Sicht auf die Anrisslinie
- leichte Werkstückführung per Hand



Funktion Kapp- und Gehrungssägetisch

- dank des multifunktionalen Lochbilds der Tischplatte auch mit allen Kapp- und Gehrungssägen kompatibel

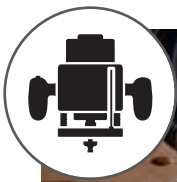

Funktion Frästisch

- Zubehör: Parallel-Fräsanschlag (Art. 6901000), macht aus dem MASTER cut 2500 einen vollwertigen Frästisch
- höhenjustierbare Maschinenplatte für ebene Übergänge
- Achtung: Frästisch darf nur mit Parallel-Fräsanschlag verwendet werden!



Funktion Mobile Arbeitsstation

- große Arbeitsfläche aus schlagfestem MDF mit Spann- und Befestigungsmöglichkeiten
- schnelle Montage von stationären Geräten wie Bohrständern etc. mittels Befestigungsschlitten in der MDF-Platte
- robust und standsicher durch stabiles Untergestell und höhenjustierbaren Fuß
- überall einsetzbar und platzsparend zu lagern
- einfacher Transport dank leichter Aluminiumkonstruktion

Artikel Nr.	EAN-Code 4006885...	Bezeichnung	für
6902000	...690202	1 MASTER cut 2500 - Sägeetisch und Arbeitsstation	EU ex. GB, IRL, DK
6902506	...690257	1 MASTER cut 2500 - Sägeetisch und Arbeitsstation	GB, IRL
6902612	...690264	1 MASTER cut 2500 - Sägeetisch und Arbeitsstation	CH

1.4 Maschinentische

MASTER cut 1500

Universeller Werk- und Maschinentisch nach den neusten EU-Sicherheitsvorschriften.
Zur stationären Verwendung von Kreissäge, Stichsäge und Oberfräse.

Produktvorteile:

- multifunktional für alle Projekte
- einsetzbar als Kreissägetisch, Stichsägetisch, Frästisch in Verbindung mit Fräsanschlag und Arbeitsstation
- justierbare Aluminium-Maschinenplatte und einfache Montage von Maschinen
- Untergestell mit Querstreben für max. Stabilität, mobil und platzsparend dank Schnellklappsystem
- robuster Schraubstock aus Buche
- kompatibel mit nahezu allen Handkreissägen, Oberfräsen und Stichsägen

Lieferumfang:

- 1 Winkelanschlag
- 1 Parallelanschlag
- 1 Sicherheitsschalter
- 1 Schiebstock
- 1 Einschaltklemme
- 1 Schutzhaube
- 4 Kunststoffbacken zum Flachspannen
- 2 Einlegeringe 15 und 25 mm für Oberfräse



The mark of
responsible forestry
FSC® C008243

Technische Daten:

- Arbeitshöhe: 865 mm
- Max. Spannweite / mit Spannbacken: 120 - 620 mm
- Tischfläche: 780 x 500 mm
- MDF-Platte: 495 x 500 x 23 mm
- Maschinenplatte: 285 x 500 mm
- Arbeitsplatten aus MDF und Aluminium-Druckguss
- Abmessungen aufgebaut: 940 - 640 x 865 mm
- Abmessungen geklappt: 640 x 1145 x 195 mm
- Gewicht: 17 kg
- Max. Belastung: 200 kg

für Handkreissägen: mit Spaltkeil, bis max. 70mm Schnitttiefe, 200 mm Sägeblattdurchmesser und Grundplattenmaße - siehe Piktogramm (keine Akku-Handkreissägen)

Bedienungshinweise: Nur Verwendung von Kreissägen mit Spaltkeil. Mit Verwendung des Zubehörs Spaltkeil (2 Größen) können auch Kreissägen ohne Spaltkeil verwendet werden

für Stichsägen: alle

für Oberfräsen: mit max. 230 V, max. 1800 W, max. 170 x 20 mm Grundplattendurchmesser, max. 20 mm Grundplattenhöhe und für max. 27 mm Fräserdurchmesser

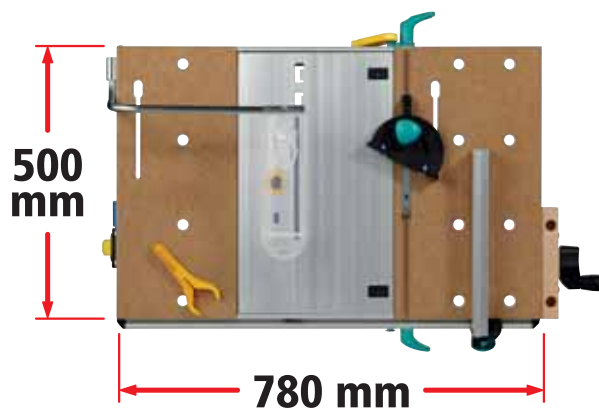

4-in-1: Kreissäge, Säge, Frästisch und Werkbank

Tischkreissäge



Art.Nr. 6903000
max. ø 160 mm

Art.Nr. 6904000
max. ø 200 mm

Frästisch

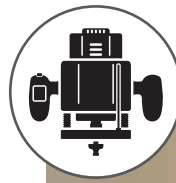

Art.Nr. 6901000

ACHTUNG:
Frästisch darf nur mit Parallel-Fräsanschlag (Art. 6901000) verwendet werden!

Stichsäge



mobile Arbeitsstation



Artikel Nr.	EAN-Code	Bezeichnung	für
6906000	4006885...690608	1 MASTER cut 1500 - Universeller Werk- und Maschinentisch	EU ex. GB, IRL, DK
6906506	...690653	1 MASTER cut 1500 - Universeller Werk- und Maschinentisch	GB, IRL
6906612	...690660	1 MASTER cut 1500 - Universeller Werk- und Maschinentisch	CH

1.4 Maschinentische



Parallelschnitte



Kurvenschnitte

Die ideale Ergänzung für genaues Arbeiten mit der Stichsäge

Exaktes Sägen durch freie Sicht auf Anrisslinie und Parallelanschlag. Durch einfacheres Sägen von der Materialunterseite weniger Ausrisse und saubere Schnittkanten auf der Sichtseite des Werkstückes.

- stabile Befestigung mit 2 Stahlzwingen an jedem Arbeits- und Werk Tisch mit einer max. Plattenstärke von 60 mm
- Tischfläche 320 x 300 mm
- Arbeitsplatte: verzinkt
- für Stichsägen: Sägeblattlänge max. 100 mm
- Inklusive: 1 Parallelanschlag
- Verpackung: Umkarton



Artikel Nr.	EAN	Bezeichnung	Produktmaß
6197000	4006885... ...619708	1 Stichsägtisch	320 x 300 mm

1.6 Führungssysteme

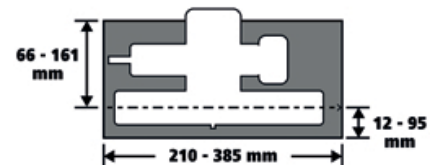

Führungssystem für Handkreissägen

- Maschine: für handelsübliche Handkreissägen mit 40 - 70 mm Schnitttiefe, Sägeblattdurchmessern von 130 – 200 mm und den in der Zeichnung angegebenen Mindest-/Maximalmaßen der Grundplatte
- leichte Montage und präzise Schnittführung bei Längs- und Schrägschnitten
- Gummilippe reduziert Ausrisse und markiert die Schnittkante für exakte Ergebnisse
- 2-teilige Schiene für schnelle und komfortable Montage
- rutschhemmende Unterseite für sichere Positionierung
- hochwertige Aluminiumausführung sorgt für Langlebigkeit
- mit der Schnittlänge bis zu 1100 mm ideal zum Kürzen von Türblättern etc.
- Verpackung: Umkarton
- separates Zubehör: 6914000



Artikel Nr.	EAN	Bezeichnung	Produktmaß
6913000	4006885... ...691308	1 FKS 145 - Führungsschiene	1.450 x 242 x 50 mm



- einfache und schnelle Verlängerung der Führungsschiene FKS 145 zum Bearbeiten von großen Werkstücken
- verlängert die Führung auf 2.550 mm, mit einer maximalen Schnittlänge von 2.200 mm
- auch mehrfach verlängerbar
- 2 Schienenverbinder für schnelle Anbringung
- hochwertige Aluminiumausführung sorgt für Langlebigkeit
- Verpackung: Umkarton
- passend für 6913000

Artikel Nr.	EAN	Bezeichnung	Produktmaß
6914000	4006885... ...691407	1 Verlängerungs-Set für FKS 145	1.100 x 190 x 10 mm

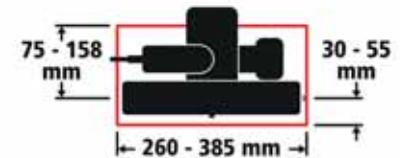

Universal und präzise - die wolcraft Führungsschiene FKS 115 ist die ideale Ergänzung für Ihre Handkreissäge



- Maschine: alle handelsüblichen Handkreissägen bis 66 mm Schnitttiefe und einer Grundplatte von max. 120-200 x 260-385 mm
- für präzise, gerade und lange Schnitte
- zum Zuschneiden und Kürzen von Küchenarbeitsplatten, Türen usw.
- die Gummilippe verringert die Gefahr von Ausrissen, markiert gleichzeitig die Schnittkante und gewährleistet dadurch hohe Präzision beim Sägen
- schnelle und komfortable Montage der Handkreissäge; genaue Justierung nur einmal erforderlich
- rutschhemmende Unterseite sowie 2 mitgelieferte Zwingen sorgen für sichere Positionierung
- das Werkstück wird vor Kratzern durch die Grundplatte der Handkreissäge geschützt, da die Maschine nicht direkt auf dem Werkstück aufliegt
- Inklusive: 2 Zwingen
- Verpackung: Papp-Zuschnitt
- separates Zubehör: 6911000

Artikel Nr.	EAN	Bezeichnung	Produktmaß
6910000	4006885... ...691001	1 FKS 115 - Führungsschiene	1.150 x 242 x 50 mm

1.6 Führungssysteme



- ermöglicht das präzise Bearbeiten von großen Werkstücken
- einfache und schnelle Verlängerung der FKS 115
- Länge der Führung insgesamt 230 cm
- auch mit mehr als zwei Schienen verlängerbar
- nur in Verbindung mit Artikel Nr. 6910000 verwendbar!
- Inhalt:
 - 1 Aluminiumschiene
 - 1 Verlängerungsadapter
- Verpackung: Umkarton
- passend für 6910000

Artikel Nr.	EAN	Bezeichnung	Produktmaß
6911000	4006885... ...691100	1 Verlängerungs-Set	1.150 x 220 x 10 mm

1.96 Zubehör



- für stationären Einsatz von Bohrmaschinen
- Euronorm-Aufnahme \varnothing 43 mm
- Verpackung: fixiert auf Karte
- passend für 6906000, 6906506, 6906612

Artikel Nr.	EAN	Bezeichnung
6152000	4006885... ...615205	1 Maschinenhalter



Der Parallel-Fräsanschlag macht aus dem MASTER cut einen vollwertigen Frästisch.

- für Werkstücke bis 40 mm Dicke
- für Fräser bis 27 mm Durchmesser
- nur in Verbindung mit Artikel Nr. 6900000, 6906000 verwendbar!
- präzise einstellbarer Anschlag für perfekte Ergebnisse
- justierbarer Anschlag zur Anpassung an die Fräsergröße
- werkzeuglose und sichere Befestigung des Parallel-Fräsanschlags durch Drehknöpfe
- Anschluss für Staubabsaugung
- Tipp: größere Werkstücke sollten mit einem Rollenbock (z. B. Art. Nr. 6102300) abgestützt werden
- Verpackung: Umkarton
- Gewicht: 2,8 kg
- passend für 6902000, 6902506, 6902612, 6906000, 6906506, 6906612



Artikel Nr.	EAN	Bezeichnung
6901000	4006885... ...690103	1 Parallel-Fräsanschlag



6903000



6904000



- zum Einsatz von Handkreissägen ohne Spaltkeil im MASTER cut 1500
- Verpackung: Polybeutel an Karte
- passend für 6906000, 6906506, 6906612

Artikel Nr.	EAN	Bezeichnung	für
6903000	4006885... ...690301	1 Spaltkeil	für Kreissägeblätter bis max. Ø 160 mm
6904000	...690400	1 Spaltkeil	für Kreissägeblätter Ø 161 - 200 mm

1 MASCHINENTISCHE

1.96 Zubehör



- zum Einsatz von Handkreissägen ohne Spaltkeil im MASTER cut 2500
- Verpackung: Polybeutel an Karte
- passend für 6902000, 6902506, 6902612



Artikel Nr.	EAN	Bezeichnung	für
6916000	...691605	1 Spaltkeil	für Kreissägeblätter bis max. Ø 160 mm
6917000	...691704	1 Spaltkeil	für Kreissägeblätter Ø 161 - 200 mm



2.1 Spanntische

1 MASTER 700 - Spann- und Maschinentisch



Unübertroffene Vielseitigkeit gepaart mit einem modernen Design zeichnen diesen höhenverstellbaren Spann- und Maschinentisch aus.

- Tischplatte aus 19 mm MDF, stufenlos schwenkbar von 0 - 70°
- schnelle, problemlose Montage



von stationären Geräten wie Kapp- und Gehrungssägen und Bohrständern mittels Befestigungsschlitzen in den MDF-Platten

- das neue, standsichere und stabile Z-Design des Untergestells ermöglicht ergonomisches Arbeiten sowohl im Stehen als auch im Sitzen
- leichte Höhenverstellung durch integrierte Druckfeder
- Schnellklappsystem zur platzsparenden Aufbewahrung; Füße lassen sich mittels Ziehstange einfach hochklappen
- inklusive 4 Spannbacken zum Flach- und Rundspannen
- inklusive 2 Schutzbacken für runde, längliche Gegenstände wie z.B. Rohre etc.
- mit 4 praktischen Auflagepins - beidseitig nutzbar mit spitzer Auflage für Lackiertätigkeiten oder flacher Anti-Rutsch-Auflage
- Verpackung: Umkarton
- Ergänzende Produkte: 6102300, 6119973
- separates Zubehör: 3036000, 6171000, 6172000, 6174000, 6176000

Technische Daten

Arbeitshöhe:	780 - 950 mm
max. Spannweite / mit Spannbacken:	130 / 435 mm
Tischfläche:	680 x 390 mm
max. Belastung:	150 kg
Spannsystem:	Kurbeln, Spindelverstellung Spannbacken
Arbeitsplatte:	MDF, schwenkbar 0 - 70°
Untergestell:	stabiles Schnellklappsystem, integrierte Werkzeugablage
Abmessungen aufgebaut:	680 x 780 - 950 x 525 mm
Abmessungen geklappt:	680 x 960 x 185 mm
Gewicht:	14,5 kg

Artikel Nr.	EAN	Bezeichnung
6908000	4006885... ...690806	1 MASTER 700 - Spann- und Maschinentisch

2.1 Spanntische

Höhenverstellbarer Spann- und Arbeitstisch

1 MASTER 600 - Spann- und Arbeitstisch



zusammenklappbar zur platzsparenden Aufbewahrung



schwenkbare Tischplatte mit stufenloser Feststellmöglichkeit von 0 - 65° eröffnet neue Anwendungsgebiete



Kunststoffbacken zum Flachspannen

Für jede Anwendung die richtige Arbeitshöhe! Die Höhenverstellung erlaubt immer eine ergonomische Arbeitshaltung für jede Körpergröße, egal ob stehend oder sitzend.

- Höhenverstellung mit Auszugssicherung
- größere Tischfläche durch Einlagebrett
- schwenkbare Tischplatte mit stufenloser Feststellmöglichkeit von 0 - 65° eröffnet neue Anwendungsgebiete
- Magnet in der MDF-Platte zur Ablage von Schrauben und Nägeln
- stabiles Untergestell mit Schnellklappsystem zur platzsparenden Aufbewahrung
- Verpackung: Umkarton
- Ergänzende Produkte: 6102300, 6119973
- separates Zubehör: 3036000, 6171000, 6172000, 6174000, 6176000



Technische Daten

Arbeitshöhe:	780 - 950 mm
max. Spannweite / mit Spannbacken:	115 / 435 mm
Tischfläche:	650 x 420 mm
max. Belastung:	120 kg
max. Spannwinkel:	10°
Spannsystem:	Kurbeln, Spindelverstellung Spannbacken
Justierhilfe:	Skalierung
Arbeitsplatte:	MDF, schwenkbar 0 - 65°
Untergestell:	stabiles Schnellklappsystem, integrierte Werkzeugablage
Inklusive:	4 Kunststoffbacken zum Flachspannen 2 Zusatzbacken zum Rundspannen 1 Einlagebrett
Abmessungen aufgebaut:	650 x 780 - 955 x 420 - 530 mm
Abmessungen geklappt:	650 x 1.065 x 210 mm
Gewicht:	15,1 kg

Artikel Nr.	EAN	Bezeichnung
6182000	...618206	1 MASTER 600 - Spann- und Arbeitstisch

2.1 Spanntische

Universeller Spann- und Arbeitstisch

1 MASTER 200 - Spann- und Arbeitstisch



zusammenklappbar zur platzsparenden Aufbewahrung



Robuster, universell einsetzbarer Spann- und Arbeitstisch; gehört zur Grundausstattung für Werkstatt und Haushalt.

- 2 MDF-Spannbacken, vordere Backe mit 2 Kurbeln verstellbar
- stabiles Untergestell mit Schnellklappsysteem zur platzsparenden Aufbewahrung
- integrierte Werkzeugablage
- Verpackung: Umkarton
- Ergänzende Produkte: 6102300, 6119973
- separates Zubehör: 3036000, 6171000, 6172000, 6174000, 6176000

Technische Daten

Arbeitshöhe:	800 mm
max. Spannweite / mit Spannbacken:	145 / 365 mm
Tischfläche:	645 x 300 mm
max. Belastung:	180 kg
max. Spannwinkel:	14°
Spannsystem:	Kurbeln, Spindelverstellung Spannbacken
Justierhilfe:	Skalierung
Arbeitsplatte:	MDF
Untergestell:	stabiles Schnellklappsysteem, integrierte Werkzeugablage
Inklusive:	4 Kunststoffbacken zum Flachspannen
Abmessungen aufgebaut:	645 x 800 x 300 - 450 mm
Abmessungen geklappt:	645 x 1.205 x 200 mm
Gewicht:	11,9 kg

Artikel Nr.	EAN	Bezeichnung
6177000	4006885... ...617704	1 MASTER 200 - Spann- und Arbeitstisch

2.1 Spanntische

Zubehör



- schützen das Werkstück vor Beschädigungen
- mit V-Nut zum Spannen von Rundmaterial
- Verpackung: Polybeutel an Karte
- passend für 6177000, 6182000, 6906000, 6906506, 6906612, 6908000



Artikel Nr.	EAN	Bezeichnung
6171000	4006885... ...617100	2 Schraubstockbacken



- für alle Arbeitsplatten mit 20 mm Bohrung
- Kunststoffbacken zum Flachspannen
- Verpackung: Polybeutel an Karte
- passend für 6177000, 6182000, 6902000, 6902506, 6902612, 6906000, 6906506, 6906612, 6908000



Artikel Nr.	EAN	Bezeichnung
6172000	4006885... ...617209	4 Spannbacken



- Verpackung: Polybeutel an Karte
- passend für 6177000, 6182000, 6902000, 6902506, 6902612, 6906000, 6906506, 6906612, 6908000



Artikel Nr.	EAN	Bezeichnung
6174000	4006885... ...617407	4 Kunststoffbacken

2 SPANN- UND WERKTISCHE

2.1 Spanntische



- für alle Arbeitsplatten mit 20 mm Bohrung
- Verpackung: Polybeutel an Karte
- passend für 6177000, 6182000, 6902000, 6902506, 6902612, 6906000, 6906506, 6906612, 6908000



Artikel Nr.	EAN	Bezeichnung
6176000	4006885... ...617605	2 Schnellspanner



2.3 Die Werkstatt ganz nach Ihren Wünschen

„Möchten Sie auch endlich Ordnung in Ihre Werkstatt bringen? Und möchten Sie einen Werkstattbereich, in dem Sie sich dauerhaft wohlfühlen können? Und möchten Sie darüber hinaus eine Werkstatt, die Ihnen ein ergonomisches und praktisches Arbeiten ermöglicht? Das wolcraft Werkstattsystem bietet Ihnen all diese Möglichkeiten!“



Die Produktvorteile:

STABILITÄT

- 30 mm starke Arbeitsplatte aus Buche
- 2 mm starke Stahlelemente
- Belastbarkeit bis 600 kg
- massiver Kunststoff
- Wandfixier-Set
- Leichtlaufschubladen belastbar bis 25 kg

ORDNUNG

- Schrankfach mit bis zu 3 Einlegeböden
- unterschiedliche Schubladengrößen
- Schubladenunterteilung möglich
- Schubladentnahmesystem

INDIVIDUALITÄT

- über 100 individuelle Kombinationen möglich
- jederzeit erweiterbar
- freie Fußwahl



TRANSPORT & EIGENMONTAGE

- Schnellwechselsystem von stationären Geräten
- einfacher Transport, kein sperriges Paket, wenig Schrauben
- Schnellmontagesystem durch vormontierte Muttern



Das Ordnungssystem

Standard Schubladen
für z. B. Bohrerboxen und Schrauben



Niedrige Schubladen
für z. B. Schraubenschlüssel



Schnellwechsel-System
Eine plane Arbeitsfläche und ein integrierter Schraubstock oder Bohrständer schließen sich nicht aus!

- **sichere und stabile Befestigung stationärer Geräte** wie z. B. Schraubstock oder Bohrständer
- **schnell entfernt** dank Schnellwechselsystem für maximale Arbeitsfläche

Hohe Schubladen
für die fachgerechte Lagerung von Maschinen



Schrankfächer
für bis zu drei flexibel wählbare Einlegeböden



2.3 Werkstatssystem

Werkbank Komponenten



- Material: Buche
- Verpackung: Umkarton



Artikel Nr.	EAN	Bezeichnung	Produktmaß
6043000	4006885... ...604308	1 Arbeitsplatte Buche S	650 x 650 x 30 mm



- Material: Buche
- Verpackung: Umkarton



Artikel Nr.	EAN	Bezeichnung	Produktmaß
6044000	4006885... ...604407	1 Arbeitsplatte Buche M	1.130 x 650 x 30 mm



- Material: Buche
- Verpackung: Umkarton



Artikel Nr.	EAN	Bezeichnung	Produktmaß
6045000	4006885... ...604506	1 Arbeitsplatte Buche L	1.610 x 650 x 30 mm

SPANN- UND WERKTISCHE

2.3 Werkstatssystem



- Inhalt:
2 Beinpaare, aus stabilem 40 x 40 mm Vierkanrohr
3 Standard-FüÙe, steckbar
1 Fuß höhenverstellbar
1 Winkelblech-Set
- Verpackung: Banderole



Artikel Nr.	EAN	Bezeichnung
6782000	4006885... ...678200	1 Bein-Set



- für Werkbank - Tischbreite 650 mm
- Inhalt: 4 Streben S
- Verpackung: verschrumpft mit Einleger



Artikel Nr.	EAN	Bezeichnung
6785000	4006885... ...678507	1 Streben-Set S



- für Werkbank - Tischbreite 1130 mm
- Inhalt:
4 Streben M
2 Mittel-Streben klein
2 Mittel-Streben groß
- Verpackung: verschrumpft mit Einleger



Artikel Nr.	EAN	Bezeichnung
6786000	4006885... ...678606	1 Streben-Set M



- für Werkbank - Tischbreite 1610 mm
- Inhalt:
4 Streben L
4 Mittel-Streben klein
4 Mittel-Streben groß
- Verpackung: verschrumpft mit Einleger



Artikel Nr.	EAN	Bezeichnung
6787000	4006885... ...678705	1 Streben-Set L

2.3 Werkstatssystem



- Arbeitshöhe 86 cm: 4 FüÙe
- Arbeitshöhe 93 cm: 8 FüÙe
- Arbeitshöhe 100 cm: 12 FüÙe
- individuelle Wahl der Werkbank Höhe durch steckbare FüÙe
- Verpackung: lose

Artikel Nr.	EAN	Bezeichnung
6067000	4006885... ...606708	1 Standard-Fuß steckbar



- höhenverstellbar zum Ausgleich von Boden-Unebenheiten bis 40 mm
- Verpackung: mit Produktpass

Artikel Nr.	EAN	Bezeichnung
6068000	4006885... ...606807	1 Fuß höhenverstellbar



- für eine mobile Werkbank
- Ausführung: mit Bremse, lenkbar
- Verpackung: mit Produktpass

Artikel Nr.	EAN	Bezeichnung
6066000	4006885... ...606609	1 Fuß mit Rolle und Bremse, lenkbar



- Ausführung: Leichtlauf-Schublade, mit Schnell-Entnahmesystem
- Material: aus hoch schlagfestem Kunststoff
- max. Belastung 25 kg
- Inklusive:
 - 4 Schubladenführungen
 - 2 Alublenden mit Beschriftungsfeld
- Verpackung: Umkarton
- separates Zubehör: 6071000

Artikel Nr.	EAN	Bezeichnung	Höhe
6779000	4006885... ...677906	2 Schubladen S	70 mm

SPANN- UND WERKTISCHE

2.3 Werkstatssystem



- für Schubladen S, Art. Nr. 6779000
- Verpackung: verschrumpft mit Einleger
- passend für 6779000

Artikel Nr.	EAN	Bezeichnung
6071000	4006885... ...607101	2 Schubladenteiler klein



- Ausführung: Leichtlauf-Schublade, mit Schnell-Entnahmesystem
- Material: aus hoch schlagfestem Kunststoff mit Bodenblech
- max. Belastung 25 kg
- Inklusive:
2 Schubladenführungen
1 Alublende mit Beschriftungsfeld
- Verpackung: Umkarton
- separates Zubehör: 6072000

Artikel Nr.	EAN	Bezeichnung	Höhe
6780000	4006885... ...678002	1 Schublade M	140 mm



- für Schubladen M, Art. Nr. 6780000
- Verpackung: verschrumpft mit Einleger
- passend für 6780000

Artikel Nr.	EAN	Bezeichnung
6072000	4006885... ...607200	2 Schubladenteiler groß



- Ausführung: Leichtlauf-Schublade, mit Schnell-Entnahmesystem
- Material: aus hoch schlagfestem Kunststoff mit Bodenblech
- max. Belastung 25 kg
- Inklusive:
2 Schubladenführungen
1 Alublende mit Beschriftungsfeld
- Verpackung: Umkarton

Artikel Nr.	EAN	Bezeichnung	Höhe
6781000	4006885... ...678101	1 Schublade L	280 mm

2.3 Werkstatssystem



- für Schubladen S und M Werkstatssystem
- für Ordnung und Übersichtlichkeit in den Schubladen
- cleveres und einfaches Lagersystem
- einfaches Austauschen der Boxen und fester Halt auf der Noppenmatte
- Material: Kunststoff
- Inhalt:
 - 3 Aufbewahrungsboxen, 120 x 90 x 50 mm
 - 3 Aufbewahrungsboxen, 120 x 120 x 50 mm
 - 3 Aufbewahrungsboxen, 240 x 90 x 50 mm
 - 1 Noppenmatte, 390 x 375 mm
- Verpackung: Umkarton

Artikel Nr.	EAN	Bezeichnung
6790000	4006885... ...679009	1 DSP 10 WSS - Schubladen-Ordnungssystem



- für Schubladen S und M Werkstatssystem
- für Ordnung und Übersichtlichkeit in den Schubladen
- cleveres und einfaches Lagersystem
- einfaches Austauschen der Boxen und fester Halt auf der Noppenmatte
- Material: Kunststoff
- Inhalt:
 - 5 Aufbewahrungsboxen, 60 x 60 x 50 mm
 - 3 Aufbewahrungsboxen, 90 x 60 x 50 mm
 - 1 Aufbewahrungsbox, 120 x 60 x 50 mm
 - 1 Aufbewahrungsbox, 90 x 90 x 50 mm
 - 2 Aufbewahrungsboxen, 120 x 90 x 50 mm
 - 1 Aufbewahrungsbox, 180 x 90 x 50 mm
 - 3 Aufbewahrungsboxen, 240 x 90 x 50 mm
 - 1 Noppenmatte, 390 x 375 mm
- Verpackung: Umkarton

Artikel Nr.	EAN	Bezeichnung
6791000	4006885... ...679108	1 DSP 17 WSS - Schubladen-Ordnungssystem



- für Schubladen S und M Werkstatssystem
- für Ordnung und Übersichtlichkeit in den Schubladen
- cleveres und einfaches Lagersystem
- einfaches Austauschen der Boxen und fester Halt auf der Noppenmatte
- Material: Kunststoff
- Inhalt:
 - 5 Aufbewahrungsboxen, 60 x 60 x 50 mm
 - 10 Aufbewahrungsboxen, 90 x 60 x 50 mm
 - 10 Aufbewahrungsboxen, 120 x 60 x 50 mm
 - 1 Aufbewahrungsbox, 90 x 90 x 50 mm
 - 1 Noppenmatte, 390 x 375 mm
- Verpackung: Umkarton



Artikel Nr.	EAN	Bezeichnung
6792000	...679207	1 DSP 27 WSS - Schubladen-Ordnungssystem



- Inhalt:
 - 1 Schranktür inkl. Schloss
 - 2 Einlegeböden für Schrankfach
- Verpackung: verschrumpft mit Einleger



Artikel Nr.	EAN	Bezeichnung
6783000	...678309	1 Schrank-Set



- verwendbar als Seiten-, Rück- und Trenn-Wand
- zur besseren Optik und als Staubschutz
- bei Schrankfächern für die Auflage der Einlegeböden notwendig (3 Sets)
- Verpackung: Faltschachtel



Artikel Nr.	EAN	Bezeichnung
6784000	...678408	1 Wand-Set

2.3 Werkstatssystem



- für Werkbank (1 Modul)
- Verpackung: lose



Artikel Nr.	EAN	Bezeichnung
6077000	4006885... ...607705	1 Auflageboden



- zur Erweiterung der Werkbank um 1 Modul
- Inhalt:
 - 1 Beinpaar
 - 2 Standard-FüÙe, steckbar
 - 1 Erweiterungsplatte mit Verbinder
- Verpackung: Umkarton



Artikel Nr.	EAN	Bezeichnung
6788000	4006885... ...678804	1 Erweiterungs-Set



- zur zusätzlichen Fixierung der Werkbank an der Wand
- für besonders hohe Ansprüche an Stabilität!
- Verpackung: Polybeutel an Karte

Artikel Nr.	EAN	Bezeichnung
6074000	4006885... ...607408	1 Wandhalter-Set



- Verpackung: Polybeutel an Karte

Artikel Nr.	EAN	Bezeichnung
6075000	4006885... ...607507	1 Tischplattenverbinder-Set



- Adapterplatte zur Aufnahme von stationären Geräten wie Bohrständler, Schraubstock, etc.
- schnelle Montage und Demontage mithilfe eines Exzenterhebels
- Verpackung: verschrumpft mit Einleger



Artikel Nr.	EAN	Bezeichnung
6065000	4006885... ...606500	1 Schnellwechsel-Adapterplatte

Werkbänke vorkonfektioniert

Werkbank Bausätze in verschiedenen Größen und Ausführungen. Lieferung in Einzelteilen mit Aufbauanleitung. Schnellmontage-System: Werkbankplatten sind vorgebohrt, Muttern sind vormontiert und eingelassen

- stabile und professionelle Werkbank
- Beine aus stabilem 40 x 40 mm Vierkantrrohr
- alle Stahlteile aus bis zu 2 mm starkem Stahl
- Belastbarkeit des Tisches 600 kg
- 30 mm starke Tischplatte aus Buche, stabverleimt
- Leichtlauf-Schubladen aus hoch schlagfestem Kunststoff, belastbar bis 25 kg
- Schubladen jederzeit entnehmbar. So können Sie Ihr Werkzeug schnell zum Einsatzort mitnehmen.
- mit einem höhenverstellbaren Fuß zum Ausgleich von Unebenheiten



- Arbeitshöhe 860 mm
- Tischfläche 650 x 650 mm
- Inhalt:
1 Schublade M
1 Schrankfach
- Gewicht: 31,8 kg



Artikel Nr.	EAN	Bezeichnung	Produktmaß
8051000	4006885... ...805101	1 Werkbank, 650 mm, No. 1	650 x 650 x 860 mm

2 SPANN- UND WERKTISCHE

2.3 Werkstatssystem



- Arbeitshöhe 860 mm
- Tischfläche 650 x 650 mm
- Inhalt:
2 Schubladen S
1 Schrankfach
- Gewicht: 32,8 kg



Artikel Nr.	EAN	Bezeichnung	Produktmaß
8052000	4006885... ...805200	1 Werkbank, 650 mm, No. 2	650 x 650 x 860 mm



- Arbeitshöhe 860 mm
- Tischfläche 650 x 650 mm
- Inhalt:
2 Schubladen M
1 Schublade L
- Gewicht: 33,6 kg



Artikel Nr.	EAN	Bezeichnung	Produktmaß
8053000	4006885... ...805309	1 Werkbank, 650 mm, No. 3	650 x 650 x 860 mm



- Arbeitshöhe 860 mm
- Tischfläche 650 x 650 mm
- Inhalt: 4 Schubladen M
- Gewicht: 36,5 kg



Artikel Nr.	EAN	Bezeichnung	Produktmaß
8054000	4006885... ...805408	1 Werkbank, 650 mm, No. 4	650 x 650 x 860 mm



- Ausführung: mit Sitzmöglichkeit
- Arbeitshöhe 860 mm
- Tischfläche 1.130 x 650 mm
- Inhalt:
2 Schubladen M
1 Schublade L
- Gewicht: 45,7 kg



Artikel Nr.	EAN	Bezeichnung	Produktmaß
8060000	4006885... ...806009	1 Werkbank, 1130 mm, No. 1	1.130 x 650 x 860 mm

SPANN- UND WERKTISCHE

2.3 Werkstattssystem



- Arbeitshöhe 860 mm
- Tischfläche 1.130 x 650 mm
- Inhalt:
2 Schubladen M
2 Auflageböden
- Gewicht: 44,1 kg



Artikel Nr.	EAN	Bezeichnung	Produktmaß
8061000	4006885... ...806108	1 Werkbank, 1130 mm, No. 2	1.130 x 650 x 860 mm



- Arbeitshöhe 860 mm
- Tischfläche 1.130 x 650 mm
- Inhalt:
3 Schubladen M
1 Schrankfach
2 Auflageböden
- Gewicht: 54,9 kg



Artikel Nr.	EAN	Bezeichnung	Produktmaß
8062000	4006885... ...806207	1 Werkbank, 1130 mm, No. 3	1.130 x 650 x 860 mm



- Arbeitshöhe 860 mm
- Tischfläche 1.130 x 650 mm
- Inhalt:
2 Schubladen S
2 Schubladen M
1 Schublade L
1 Schrankfach
- Gewicht: 56,3 kg



Artikel Nr.	EAN	Bezeichnung	Produktmaß
8063000	4006885... ...806306	1 WSS 640 - Werkbank, 1130 mm	1.130 x 650 x 860 mm



- Ausführung: mit Sitzmöglichkeit
- Arbeitshöhe 860 mm
- Tischfläche 1.130 x 650 mm
- Inhalt: 4 Schubladen M
- Gewicht: 48,6 kg



Artikel Nr.	EAN	Bezeichnung	Produktmaß
8064000	4006885... ...806405	1 Werkbank, 1130 mm, No. 5	1.130 x 650 x 860 mm

2 SPANN- UND WERKTISCHE

2.3 Werkstatssystem



- Ausführung: mit Sitzmöglichkeit
- Arbeitshöhe 860 mm
- Tischfläche 1.130 x 650 mm
- Inhalt:
 - 1 Schublade M
 - 1 Schrankfach
- Gewicht: 43,9 kg



Artikel Nr.	EAN	Bezeichnung	Produktmaß
8065000	4006885... ...806504	1 Werkbank, 1130 mm, No. 6	1.130 x 650 x 860 mm



- Arbeitshöhe 860 mm
- Tischfläche 1.130 x 650 mm
- Inhalt:
 - 2 Schubladen S
 - 1 Schublade M
 - 2 Schrankfächer
- Gewicht: 54,5 kg



Artikel Nr.	EAN	Bezeichnung	Produktmaß
8066000	4006885... ...806603	1 Werkbank, 1130 mm, No. 7	1.130 x 650 x 860 mm



- Arbeitshöhe 860 mm
- Tischfläche 1.130 x 650 mm
- Inhalt:
 - 2 Schubladen S
 - 4 Schubladen M
 - 1 Schrankfach
- Gewicht: 59,2 kg



Artikel Nr.	EAN	Bezeichnung	Produktmaß
8067000	4006885... ...806702	1 Werkbank, 1130 mm, No. 8	1.130 x 650 x 860 mm



- Arbeitshöhe 860 mm
- Tischfläche 1.130 x 650 mm
- Inhalt:
 - 6 Schubladen M
 - 2 Auflageböden
- Gewicht: 58,7 kg



Artikel Nr.	EAN	Bezeichnung	Produktmaß
8068000	4006885... ...806801	1 Werkbank, 1130 mm, No. 9	1.130 x 650 x 860 mm

SPANN- UND WERKTISCHE

2.3 Werkstatssystem



- Arbeitshöhe 860 mm
- Tischfläche 1.130 x 650 mm
- Inhalt: 8 Schubladen M
- Gewicht: 62,1 kg



Artikel Nr.	EAN	Bezeichnung	Produktmaß
8069000	4006885... ...806900	1 WSS 680 - Werkbank, 1130 mm	1.130 x 650 x 860 mm



- Arbeitshöhe 860 mm
- Tischfläche 1.130 x 650 mm
- Inhalt:
4 Schubladen M
2 Schubladen L
- Gewicht: 56,2 kg



Artikel Nr.	EAN	Bezeichnung	Produktmaß
8070000	4006885... ...807006	1 Werkbank, 1130 mm, No. 11	1.130 x 650 x 860 mm



- Arbeitshöhe 860 mm
- Tischfläche 1.130 x 650 mm
- Inhalt:
5 Schubladen M
1 Schrankfach
- Gewicht: 58,3 kg



Artikel Nr.	EAN	Bezeichnung	Produktmaß
8071000	4006885... ...807105	1 Werkbank, 1130 mm, No. 12	1.130 x 650 x 860 mm



- Arbeitshöhe 860 mm
- Tischfläche 1.130 x 650 mm
- Inhalt:
2 Schubladen M
2 Schrankfächer
- Gewicht: 54,4 kg



Artikel Nr.	EAN	Bezeichnung	Produktmaß
8072000	4006885... ...807204	1 WSS 620 - Werkbank, 1130 mm	1.130 x 650 x 860 mm

2.3 Werkstatssystem



- Arbeitshöhe 860 mm
- Tischfläche 1.610 x 650 mm
- Inhalt:
6 Schubladen S
9 Schubladen M
- Gewicht: 90 kg



Artikel Nr.	EAN	Bezeichnung	Produktmaß
8075000	4006885... ...807501	1 Werkbank, 1610 mm, No. 1	1.610 x 650 x 860 mm



- Arbeitshöhe 860 mm
- Tischfläche 1.610 x 650 mm
- Inhalt:
8 Schubladen M
2 Schubladen L
- Gewicht: 81,2 kg



Artikel Nr.	EAN	Bezeichnung	Produktmaß
8076000	4006885... ...807600	1 Werkbank, 1610 mm, No. 2	1.610 x 650 x 860 mm



- Arbeitshöhe 860 mm
- Tischfläche 1.610 x 650 mm
- Inhalt:
5 Schubladen M
2 Schubladen L
1 Schrankfach
- Gewicht: 78,3 kg



Artikel Nr.	EAN	Bezeichnung	Produktmaß
8077000	4006885... ...807709	1 Werkbank, 1610 mm, No. 3	1.610 x 650 x 860 mm



- Ausführung: mit Sitzmöglichkeit
- Arbeitshöhe 860 mm
- Tischfläche 1.610 x 650 mm
- Inhalt:
4 Schubladen S
2 Schubladen M
2 Schubladen L
- Gewicht: 75,3 kg



Artikel Nr.	EAN	Bezeichnung	Produktmaß
8078000	4006885... ...807808	1 Werkbank, 1610 mm, No. 4	1.610 x 650 x 860 mm



- Arbeitshöhe 860 mm
- Tischfläche 1.610 x 650 mm
- Inhalt:
6 Schubladen M
2 Schrankfächer
- Gewicht: 79,5 kg



Artikel Nr.	EAN	Bezeichnung	Produktmaß
8079000	4006885... ...807907	1 Werkbank, 1610 mm, No. 5	1.610 x 650 x 860 mm



- Arbeitshöhe 860 mm
- Tischfläche 1.610 x 650 mm
- Inhalt:
3 Schubladen M
3 Schrankfächer
- Gewicht: 74,7 kg



Artikel Nr.	EAN	Bezeichnung	Produktmaß
8080000	4006885... ...808003	1 Werkbank, 1610 mm, No. 6	1.610 x 650 x 860 mm

Lochwand- und Schranksystem



- zur Aufbewahrung von Werkzeug, Farben, Werkstoffen, etc.
- extra tiefer, geräumiger Innenraum
- Türen aus hochwertigem Kunststoff, abschließbar
- aus hochwertigen Materialien für eine sehr gute Stabilität
- max. Belastung 50 kg
- Volumen 120 l
- Inklusive:
Einlegeboden aus MDF
Befestigungsmaterial an der Wand
- Verpackung: Umkarton
- Gewicht: 20 kg



Artikel Nr.	EAN	Bezeichnung	Produktmaß
6073000	4006885... ...607309	1 Hängeschrank	985 x 500 x 300 mm

2.3 Werkstatssystem

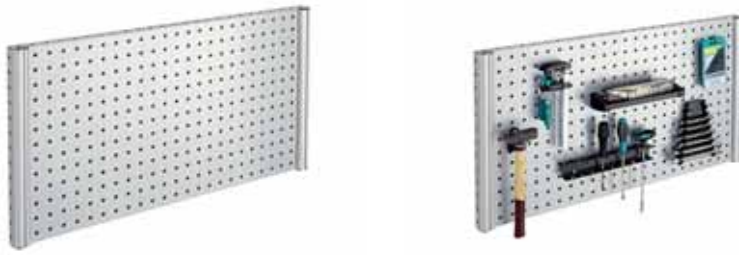

- praktische und einfache Aufbewahrung von Werkzeug an der Wand - immer griffbereit
- Befestigung des Werkzeugs mit diversen Systemhaken
- Ausführung: Lochbild quadratisch 9 mm, Rastermaß 38 x 38 mm
- Material: aus stabilen Stahl- und Aluminiumelementen
- max. Belastung 50 kg
- Inklusive: Befestigungsmaterial an der Wand
- Verpackung: Umkarton
- Gewicht: 5 kg
- separates Zubehör: 6091000, 6092000, 6093000, 6094000, 6099000, 6800000, 6801000, 6802000, 6803000, 6804000



Artikel Nr.	EAN	Bezeichnung	Produktmaß
6085000	4006885... ...608504	1 Lochwand	960 x 500 mm



Platzsparende Kompaktlösung: 3-fache Lochwandfläche auf einer Grundfläche

- Befestigung des Werkzeugs mit diversen Systemhaken
- mit Einlegeboden aus Stahl
- Türen: belastbar max. 5 kg, Verschluss magnetisch
- Ausführung: Lochbild quadratisch 9 mm, Rastermaß 38 x 38 mm
- Material: aus stabilen Stahl- und Aluminiumelementen
- max. Belastung 60 kg
- Volumen 80 l
- Inklusive:
 - 10 Lochwand-Haken, je 3 St. Art. Nr. 6091000, 6092000, 6093000 + 1 St. Art. Nr. 6094000
 - Befestigungsmaterial an der Wand
- Verpackung: Umkarton
- Gewicht: 12,5 kg
- separates Zubehör: 6091000, 6092000, 6093000, 6094000, 6099000, 6800000, 6801000, 6802000, 6803000, 6804000



Artikel Nr.	EAN	Bezeichnung	Produktmaß
6086000	4006885... ...608603	1 Lochwandschrank	960 x 500 x 215 mm

SPANN- UND WERKTISCHE

2.3 Werkstatssystem



- zur Aufbewahrung von Schraubenschlüsseln
- Verpackung: Polybeutel an Karte
- passend für 6085000, 6086000

Artikel Nr.	EAN	Bezeichnung
680000	4006885... ...680005	1 Schlüsselhalter



- zur Aufbewahrung von Schraubendrehern
- Verpackung: Polybeutel an Karte
- passend für 6085000, 6086000

Artikel Nr.	EAN	Bezeichnung
680100	4006885... ...680104	1 Schraubendreherhalter



- zur Aufbewahrung von Bohrern
- Verpackung: Polybeutel an Karte
- passend für 6085000, 6086000

Artikel Nr.	EAN	Bezeichnung
680400	4006885... ...680401	1 Bohrerhalter



- Verpackung: Polybeutel an Karte
- passend für 6085000, 6086000

Artikel Nr.	EAN	Bezeichnung	Produktmaß
680200	4006885... ...680203	1 Lochwandablage	377 mm

2.3 Werkstatssystem



- Bügel als Aufhängemöglichkeit diverser Werkzeuge
- Verpackung: Polybeutel an Karte
- passend für 6085000, 6086000

Artikel Nr.	EAN 4006885...	Bezeichnung	Produktmaß
6803000	...680302	1 Lochwandablagebügel	377 mm



- max. Belastung 2 kg
- Verpackung: Polybeutel an Karte
- passend für 6085000, 6086000

Artikel Nr.	EAN 4006885...	Bezeichnung	Länge
6091000	...609105	5 Lochwand-Einzelhaken	30 mm
6093000	...609303	5 Lochwand-Einzelhaken	50 mm
6099000	...609907	10 Lochwand-Einzelhaken	60 mm



- max. Belastung 2 kg
- Verpackung: Polybeutel an Karte
- passend für 6085000, 6086000

Artikel Nr.	EAN 4006885...	Bezeichnung	Produktmaß
6092000	...609204	5 Lochwand-Schlaufenhaken	35 x 35 mm



- max. Belastung 2 kg
- Verpackung: Polybeutel an Karte
- passend für 6085000, 6086000

Artikel Nr.	EAN 4006885...	Bezeichnung	Produktmaß
6094000	...609402	3 Lochwand-Doppelhaken	35 x 60 mm



- zur einfachen und sicheren Aufbewahrung von Metallwerkzeugen
- geeignet für Schraubendreher, Hämmer, Zangen, Feilen, usw.
- zwei Kunststoffhalterungen zur einfachen Montage an der Wand
- nutzbare Länge: 460 mm, individuell erweiterbar auf 920 mm, 1380 mm, usw.
- max. Belastung 13 kg
- Inhalt:
 - 1 Magnetleiste
 - 2 Kunststoffhalterungen
 - 4 Schrauben
- Verpackung: Blister auf Karte

Artikel Nr.	EAN	Bezeichnung	Produktmaß
6806000	...680609	1 Werkzeug-Magnetleiste	35 x 500 mm



Die Vielseitige - Sackkarre und Schubwagen in einem 1 TS 1000 - Transportsystem



mit wenigen, einfachen Handgriffen von der Sackkarre zum Schubwagen umklappbar



zusammenklappbar zur platzsparenden Aufbewahrung



Sackkarren-Funktion



Schubwagen-Funktion



kompakt verstaubar



Funktion Sackkarre

- verschiedene Griffpositionen erlauben optimales Ankippen und Fahren
- Handgriffe mit Schutzbügel
- hohe Anlagefläche; ideal für hohe Gegenstände / Beladung

Funktion Schubwagen

- einfaches Beladen durch niedrige Ladehöhe
- einfacher Austausch verschiedener Behälter macht das System jeder Schubkarre überlegen
- hohe Anlagefläche; ideal für hohe Gegenstände / Beladung
- mit wenigen, einfachen Handgriffen von der Sackkarre zum Schubwagen umklappbar
- gerundete Querstangen und Rückwand für sicheren Halt runder Gegenstände
- mit heruntergeklappter Schaufel ideal zum Transport langer Gegenstände
- luftbereifte Räder für leichtes und komfortables Fahren
- treppentauglich: anpassbarer Kippwinkel für optimalen Halt des Ladeguts in jeder Situation
- kippssicheres Fahren auch schwerer Lasten
- ideal für schwere Gartenmöbel, Brennholz, etc.
- Verpackung: Umkarton



Technische Daten

max. Tragfähigkeit Sackkarrenfunktion:	150 kg
max. Tragfähigkeit Schubwagenfunktion:	200 kg
Abmessungen aufgebaut:	610 x 1.260 x 550 mm
Abmessungen geklappt:	610 x 800 x 520 mm
Gewicht:	15 kg

Artikel Nr.	EAN	Bezeichnung
5520000	4006885... ...552005	1 TS 1000 - Transportsystem

3.1 Transportkarren

Die leistungsstarke Profi-Sackkarre – klappbar und treppengängig

1 TS 1500 - Transportsystem



- extra große Schaufel für den Transport großer Gegenstände, wie Waschmaschinen, Kühlschränke, etc.
- bequemes und sicheres Fahren schwerer Lasten durch ergonomische Handgriffe
- trotz der Tragkraft von 200 kg kann das Transportsystem dank der einzigartigen Klapptechnik einfach zusammengeklappt und mühelos verstaut werden
 - Griffauszug mit zentralem Verriegelungssystem
 - leichtes, komfortables



geschäumten Räder mit je 2 integrierten Kugellagern

- abgerundete Querstangen und Anlageplatte für sicheren Transport bei runden Gegenständen
- Verpackung: Banderole
- separates Zubehör: 5528000



Technische Daten

Ausführung:	Auflagefläche Schaufel 590 x 370 mm
max. Höhe:	1.240 mm
max. Tragfähigkeit Sackkarrenfunktion:	200 kg
max. Tragfähigkeit Treppenfunktion:	100 kg
Abmessungen aufgebaut:	660 x 1.240 mm
Abmessungen geklappt:	600 x 990 x 110 mm
Gewicht:	10,4 kg

Artikel Nr.	EAN	Bezeichnung
5525000	4006885... ...552500	1 TS 1500 - Transportsystem

3.1 Transportkarren

Die Sackkarre für alle Fälle – komfortabel und platzsparend

1 TS 850 - Transportsystem

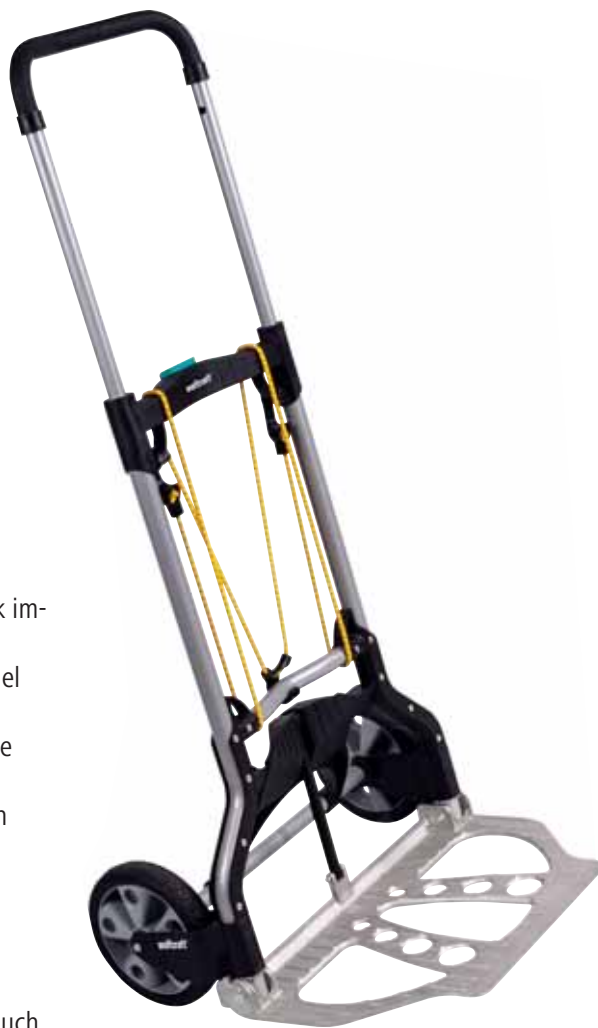

- dank der raffinierten Schnell-Klappautomatik immer zur Hand
- einschiebbarer Griffbügel mit zentralem Verriegelungsknopf für bequeme Handhabung
- leichtes Ankippen durch stabile Querstange
- gerundete Querstange - ideal zum Transport runder Gegenstände
- gerundete Griffstange für bequemes Greifen auch bei sperrigen Transportgütern
- durch clevere 3-Punkt-Fixierung mit vielen Einhängemöglichkeiten extrem vielseitig
- die Höhe von 110 cm erlaubt ergonomisches und ermüdungsfreies Transportieren
- große stufentaugliche Profilräder erlauben den Einsatz auch im Außenbereich
- Verpackung: Banderole
- separates Zubehör: 5528000



Technische Daten

max. Höhe:	1.100 mm
max. Tragfähigkeit Sackkarrenfunktion:	100 kg
max. Tragfähigkeit Treppenfunktion:	50 kg
Abmessungen aufgebaut:	540 x 1.110 x 470 mm
Abmessungen geklappt:	500 x 820 x 77 mm
Gewicht:	5,6 kg

Artikel Nr.	EAN	Bezeichnung
5501000	4006885... ...550100	1 TS 850 - Transportsystem

3.1 Transportkarren

Die mobile Sackkarre – klappbar und stabil

1 TS 600 - Transportsystem



- dank der Klapp-Automatik öffnen Räder und Schaufel mit einem Griff
- geringes Packmaß
- mit stufenloser Höhenverstellung für bequemste Handhabung
- gerundete Querstange - ideal zum Transport runder Gegenstände
- gerundete Griffstange für bequemes Greifen auch bei sperrigen Transportgütern
- durch clevere 2-Punkt-Fixierung mit vielen Einhängemöglichkeiten extrem vielseitig
- sehr handlich durch das geringe Eigengewicht von nur 3,9 kg
- Verpackung: Banderole



Technische Daten

max. Höhe:	1.050 mm
max. Tragfähigkeit Sackkarrenfunktion:	70 kg
max. Tragfähigkeit Treppenfunktion:	40 kg
Abmessungen aufgebaut:	430 x 1.050 x 445 mm
Abmessungen geklappt:	430 x 730 x 60 mm
Gewicht:	3,9 kg

Artikel Nr.	EAN	Bezeichnung
5505000	4006885... ...550506	1 TS 600 - Transportsystem

Die "kleine, robuste" Sackkarre 1 TS 300 - Transportsystem



Mehrfach faltbares Transportsystem! Einfach zu bedienen - kompakt, benötigt fast keinen Platz im Kofferraum. Das geringe Gewicht macht es zum perfekten Begleiter für den Einkauf.

- in zwei Schritten ausziehbare und stufenlose Höhenverstellung
- Räder und Schaufel öffnen mit einem einzigen Griff, durch die spezielle Klapp-Automatik
- 4-Punkt Kunststoff-Rückwand als Anlagefläche
- sehr kompakt, nur 60 mm flach zusammengeklappt, findet in der kleinsten Nische im Fahrzeug oder zu Hause seinen Platz
- Verpackung: Banderole



Technische Daten

max. Höhe:	910 mm
max. Tragfähigkeit Sackkarrenfunktion:	30 kg
Abmessungen aufgebaut:	340 x 910 x 370 mm
Abmessungen geklappt:	340 x 510 x 60 mm
Gewicht:	3 kg

Artikel Nr.	EAN	Bezeichnung
5530000	4006885... ...553002	1 TS 300 - Transportsystem

3.1 Transportkarren

1 Tragebügel TS



- Treppenhelfer für schwere Lasten bis max. 100 kg
- verwandelt eine Sackkarre in ein 2-Mann-Transportsystem
- stabiler, belastbarer Stahlrahmen
- ergonomische Griffform für komfortables Tragen
- Verpackung: Papp-Zuschnitt
- Abmessungen aufgebaut: 396 x 305 x 891 mm
- passend für 5501000, 5525000

Artikel Nr.	EAN	Bezeichnung
5528000	4006885... ...552807	1 Tragebügel TS

Der wandelbare Umzugshelfer

1 FT 350 B - Möbelroller, teilbar, mit Bügel



Möbelroller mit 5-in-1-Funktion: Plattenwagen und Plattformwagen oder Möbelroller mit drei verschiedenen Auflageflächen



- Funktion als Plattenwagen für schwere Transportstücke bis 50 kg
- Funktion als Plattformwagen für lange Bretter oder Möbelteile bis 150 kg
- als kompakter Möbelroller ideal zum Transport schwerer Lasten bis 300 kg
- erweiterbare Auflagefläche durch V-förmiges Ausklappen für Lasten bis 200 kg
- teilbar für den spanngurtgesicherten Transport großer Möbel bis 200 kg
- hochwertiges, langlebiges Birkensperrholz, wasserfest verleimt
- ergonomische Griffmulden
- sicherer Halt mit 4 Antirutschauflagen
- flexibel zu lenken dank 6 kugelgelagerter 360°-Rollen ø 75 mm
- ideal für Umzüge, Heim und Garten
- Inklusive: 2 Stopper für Sicherung des Transportgutes
- Verpackung: Banderole
- Abmessungen aufgebaut: 565 x 960 x 390 mm
- Gewicht: 6,48 kg

Artikel Nr.	EAN	Bezeichnung
5548000	4006885... ...554801	1 FT 350 B - Möbelroller, teilbar, mit Bügel

3.3 Umzugshelfer



Der flexible Umzugshelfer

Möbelroller mit 3-in-1-Funktion: kompakt, geteilt oder V-förmig erweitert

- bietet drei unterschiedlich große Auflageflächen
- als kompaktes Board ideal zum Transport schwerer Lasten bis 250 kg
- erweiterbare Auflagefläche durch V-förmiges Ausklappen für Lasten bis 250 kg
- teilbar für den spanngurtgesicherten Transport großer Möbel bis 200 kg
- hochwertiges, langlebiges Birkenperrholz, wasserfest verleimt
- ergonomische Griffmulden
- sicherer Halt mit 6 Antirutschauflagen
- flexibel zu lenken dank 6 kugelgelagerter 360°-Rollen ø 75 mm
- ideal für Umzüge, Heim und Garten
- Ausführung: Ladefläche im geschlossenen Zustand: 565 x 390 mm
- Verpackung: Banderole
- Abmessungen aufgebaut: 565 x 120 x 390 mm
- Gewicht: 3,93 kg



Artikel Nr.	EAN	Bezeichnung
5542000	...554207	1 FT 300 - Möbelroller, teilbar

3.3 Umzugshelfer



Das modulare Umzugshelfer Set aus zwei Möbelrollern, beliebig erweiterbar



- kann einzeln und geteilt verwendet werden
- für Lasten bis zu 400 kg
- modulares System kann mit zusätzlichen Winkeln und Boards beliebig erweitert werden
- hochwertiges, langlebiges Birkensperrholz, wasserfest verleimt
- ergonomische Griffmulden
- sicherer Halt mit jeweils 4 Antirutschauflagen
- flexibel zu lenken dank je 4 kugelgelagerter 360°-Rollen ø 75 mm
- ideal für Umzüge, Heim und Garten
- Abmessungen je Board: 590 x 120 x 290 mm
- Verpackung: Banderole
- Gewicht: 5,25 kg

Artikel Nr.	EAN	Bezeichnung
5543000	...554306	2 FT 400 - Puzzle Boards Möbelroller



Zum griffbereiten Mitführen der Werkzeuge am Gürtel.

- kann an jedem Gürtel oder am Beckengurt des wolfcraft Tragegurtsystems befestigt werden
- ausreichend Platz für die benötigten Werkzeuge und Kleinteile
- schneller Zugriff
- langlebig dank strapazierfähigem Polypropylen, vernieteter Nahtknoten und umlaufender Paspelung
- Ausführung: große Tasche mit Innenfächern, Tasche für Kleinteile, Schlaufen für Schraubendreher, Zangen und Hammer
- Verpackung: Polybeutel an Karte

Artikel Nr.	EAN	Bezeichnung
5584000	...558403	1 Werkzeultasche

3.3 Umzugshelfer



Umzugs- und Alltagshelfer für ermüdungsfreies und rückenfreundliches Tragen von Lasten

- für rückschonendes, ermüdungsfreies Tragen von Umzugskartons
- als Alltagshelfer für Getränkekisten, Wäschekörbe und Einkaufskisten
- Schultergurte und Hüftgurt sorgen für ergonomische Lastverteilung
- bis zu 75 % weniger Kraftaufwand in den Armen
- Transportgut wird eng am Körper getragen
- Befreiheit beim Treppensteigen
- komfortable Schulter- und Innenpolsterung
- perfekter Sitz dank einstellbarem Brustgurt
- kann individuell an die Körpergröße angepasst werden
- ausklappbare Abstellplatte
- Verpackung: Umkarton
- Gewicht: 0,73 kg



Artikel Nr.	EAN	Bezeichnung
5582000	4006885... ...558205	1 Tragegurtsystem



Schutz und Griff beim Greifen und Tragen kantiger Objekte.

- schützt die Handflächen und Gelenke vor Druckstellen durch harte, unangenehme Kanten
- bietet beste Griffbarkeit bei glatten Oberflächen
- Daumenfreiheit für kontrolliertes Greifen
- schnelle Fingerfreiheit durch einfaches Umklappen
- robuste Ausführung aus reißfestem, hochwertigem Neopren, komplett gesäumt
- praktischer Klettverschluss mit Gummiband für zusätzlichen Halt
- One-Size: passt sich jeder Handgröße (S - XL) an
- Verpackung: Papp-Zuschnitt

Artikel Nr.	EAN	Bezeichnung
5546000	4006885... ...554603	1 Paar Handschützer

3.3 Umzugshelfer



2-in-1-Funktion: Stapelhilfe und Deckelklemme

Für schnelles und sicheres Stapeln gleichgroßer Kartons und komfortables Be- und Entladen.

- für alle Kartons bis 6 mm Materialstärke geeignet
- bis zu 30 kg Tragkraft je Karton
- 8 Stapelecken zum Stapeln von 3 Kartons
- ordentliches Erscheinungsbild und stabile Lagerung
- ideal für den Transport
- bester Halt dank Kunststoffdorn zur Fixierung an der Kartonecke
- komfortables Beladen der Kartons dank Klemmfunktion zur Fixierung des Kartondeckels
- bruchfeste Ausführung aus hochwertigem, stabilem Kunststoff
- Verpackung: Polybeutel an Karte

Artikel Nr.	EAN	Bezeichnung
5544000	4006885... ...554405	8 Stapelecken



2-in-1-Funktion: Markierungshilfe und Deckelklemme

Für schnelles, rückstandsloses Markieren von Umzugskartons und komfortables Be- und Entladen.

- unmissverständliche Markierung gepackter Kartons durch Farbleitcodes und Wohnraum-Piktogramme
- komfortables Beladen der Kartons dank Klemmfunktion zur Fixierung des Kartondeckels
- Kartons bleiben unversehrt, ideal für spätere Wiederverwendung oder Verkauf
- Platz für individuelle Beschriftung auf der Rückseite
- bruchfeste Ausführung aus hochwertigem, stabilem Kunststoff
- Inhalt:
 - 4 Clips mit Badezimmer-Piktogramm
 - 4 Clips mit Küchen-Piktogramm
 - 4 Clips mit Kinderzimmer-Piktogramm
 - 4 Clips mit Schlafzimmer-Piktogramm
 - 4 Clips mit Wohnzimmer-Piktogramm
 - 10 Clips neutral, unbedruckt
- Verpackung: Polybeutel an Karte

Artikel Nr.	EAN	Bezeichnung
5545000	4006885... ...554504	30 Umzugsclips



EHZ PRO 100 Einhandzwingen

Die Kraftvolle für professionelles Arbeiten



müheloser Umbau zur Spreizfunktion



einfachste Handhabung und sicherer Halt durch ergonomischen Griff mit rutschhemmender Zone



- schnell, sicher und komfortabel spannen - mit einer Hand
- robust und kraftvoll - Spannkraft bis zu 120 kg
- einfachste Handhabung und sicherer Halt durch ergonomischen Griff mit rutschhemmender Zone
- für die Profis: müheloser Umbau zur Spreizfunktion per Knopfdruck
- gleichmäßige und werkstückschonende Verteilung der Spannkraft durch große Spannflächen und extreme 100 mm Ausladung
- hochwertige Schiene, die hohe, langanhaltende Spannkraft gewährleistet
- sehr leichtes Lösen der Spannkraft durch optimale Hebelwirkung
- Kreuznut für sicheres Einspannen runder Objekte
- verschiebbare Abstandshalter schonen das Werkstück und dienen als Auflage
- Verpackung: mit Produktpass
- separates Zubehör: 3037000, 3038000

Artikel Nr.	EAN 4006885...	Bezeichnung	Ausladung	Spannweite	Dehnbereich
3030000	...303003	1 EHZ PRO 100-150 - Einhandzwinde	100 mm	150 mm	210 - 410 mm
3031000	...303102	1 EHZ PRO 100-300 - Einhandzwinde	100 mm	300 mm	210 - 560 mm
3032000	...303201	1 EHZ PRO 100-450 - Einhandzwinde	100 mm	450 mm	210 - 710 mm
3033000	...303300	1 EHZ PRO 100-700 - Einhandzwinde	100 mm	700 mm	210 - 960 mm
3034000	...303409	1 EHZ PRO 100-915 - Einhandzwinde	100 mm	915 mm	210 - 1.175 mm

4.1 Einhandzwingen

EHZ PRO 65 Einhandzwingen



schnell, sicher und komfortabel spannen - mit einer Hand



für die Profis: müheloser Umbau zur Spreizfunktion per Knopfdruck

Die Kraftvolle für professionelles Arbeiten

- schnell, sicher und komfortabel spannen - mit einer Hand
- robust und kraftvoll - Spannkraft bis zu 90 kg
- einfachste Handhabung und sicherer Halt durch ergonomischen Griff mit rutschhemmender Zone
- für die Profis: müheloser Umbau zur Spreizfunktion per Knopfdruck
- gleichmäßige und werkstückschonende Verteilung der Spannkraft durch große Spannflächen und 65 mm Ausladung
- hochwertige Schiene, die hohe, langanhaltende Spannkraft gewährleistet
- sehr leichtes Lösen der Spannkraft durch optimale Hebelwirkung
- Kreuznut für sicheres Einspannen runder Objekte
- Verpackung: mit Produktpass
- separates Zubehör: 3037000



Artikel Nr.	EAN 4006885...	Bezeichnung	Ausladung	Spannweite	Dehnbereich
3456000	...345607	1 EHZ 65-150 - Einhandzwinde	65 mm	150 mm	160 - 320 mm
3457000	...345706	1 EHZ 65-300 - Einhandzwinde	65 mm	300 mm	160 - 470 mm

EHZ Mini-Einhandzwingen



Die kleine Schwester der EHZ

Die Mini-Einhandzwinde verfügt über alle Funktionen der großen Einhandzwinde.

- zum schnellen und präzisen Spannen bei kleinen Werkstücken, z. B. beim Modellbau
- Verpackung: fixiert auf Karte



Artikel Nr.	EAN 4006885...	Bezeichnung	Ausladung	Spannweite	Dehnbereich
3455100	...345515	2 EHZ 40-110 - Mini-Einhandzwingen	40 mm	110 mm	100 - 210 mm

EHZ Easy Einhandzwingen



müheloser Umbau zur Spreizfunktion

Einhändig - günstig - einfach genial

Die günstige Alternative - Ideal für alle Einsteiger und gelegentlichen Handwerker.

- einfachste Handhabung mit den Grundfunktionen Spannen und Lösen
- bis zu 90 kg Spannkraft
- durch eine optimierte Griffergonomie liegt die Zwinde in jeder Situation angenehm in der Hand
- müheloser Umbau zur Spreizfunktion
- speziell gehärtete Stahlschiene und glasfaserverstärkter Kunststoff
- Verpackung: mit Produktpass
- separates Zubehör: 3037000, 3038000



Artikel Nr.	EAN	Bezeichnung	Ausladung	Spannweite	Dehnbereich
3020000	...302006	1 EHZ Easy 75-150 - Einhandzwinde	75 mm	150 mm	180 - 390 mm
3021000	...302105	1 EHZ Easy 75-300 - Einhandzwinde	75 mm	300 mm	180 - 540 mm
3023000	...302303	1 EHZ Easy 75-500 - Einhandzwinde	75 mm	500 mm	180 - 740 mm



- zum Verbinden von zwei Einhandzwingen (PRO Art. Nr. 3030000-3034000 oder Easy Art. Nr. 3020000-3023000)
- ermöglicht Spannweiten bis zu 200 cm (mit 2 Einhandzwingen PRO 100-915 + Adapter)
- ideal für die Verleimung von Möbeln oder die Montage großer Bauteile
- Verpackung: fixiert auf Karte
- passend für 3020000, 3021000, 3023000, 3030000, 3031000, 3032000, 3033000, 3034000



Artikel Nr.	EAN	Bezeichnung
3038000	...303805	1 Connector PRO/Easy - Einhandzwingen-Adapter

4.3 Schraubzwingen

SZ Schraubzwingen

Der Klassiker im neuen funktionellen Design



neue Spannarm-Geometrie mit planer Auflage auf der Rückseite - besonders praktisch beim Verleimen



Griff mit ergonomischer Form und rutschhemmenden Griffauflagen - dadurch optimale Kraftumsetzung



Ergonomisch, mit vielseitigen Anwendungen - aktuell wie eh und je.

- Griff mit ergonomischer Form und rutschhemmenden Griffauflagen - dadurch optimale Kraftumsetzung
- verzinkte Spindel mit Trapezgewinde für optimale Kraftübertragung
- neue Spannarm-Geometrie mit planer Auflage auf der Rückseite - besonders praktisch beim Verleimen
- kein Abrutschen oder selbsttätiges Lösen: geriffelte Kanten sorgen für eine sichere Arretierung
- kein Verbiegen der Spannschiene selbst bei großen Spannweiten durch hochwertige, verzinkte Hohlprofilschiene
- Verpackung: mit Produktpass
- separates Zubehör: 3037000

Artikel Nr.	EAN 4006885...	Bezeichnung	Ausladung	Spannweite
3610000	...361003	1 SZ 80-150 - Schraubzwinde	80 mm	150 mm
3611000	...361102	1 SZ 80-300 - Schraubzwinde	80 mm	300 mm
3612000	...361201	1 SZ 80-450 - Schraubzwinde	80 mm	450 mm
3620000	...362000	1 SZ 120-300 - Schraubzwinde	120 mm	300 mm
3621000	...362109	1 SZ 120-450 - Schraubzwinde	120 mm	450 mm
3622000	...362208	1 SZ 120-700 - Schraubzwinde	120 mm	700 mm
3623000	...362307	1 SZ 120-1000 - Schraubzwinde	120 mm	1.000 mm

SZ Bastler-Schraubzwingen



- Spannarme aus Spezial-Zinkdruckguss
- Vollprofil-Schiene mit Rutsicherung durch beidseitige Riffelung
- oberer Spannarm mit standsicherer Abflachung - ideal bei Verleimungen
- verzinkte Spindel mit Trapezgewinde
- bewegliche Druckplatte aus glasfaserverstärktem Polyamid
- Verpackung: mit Produktpass
- separates Zubehör: 3037000

Artikel Nr.	EAN 4006885...	Bezeichnung	Ausladung	Spannweite
3607000	...360709	1 SZ 50-100 - Bastler-Schraubzwinde	50 mm	100 mm
3606000	...360600	1 SZ 50-150 - Bastler-Schraubzwinde	50 mm	150 mm
3605000	...360501	1 SZ 50-200 - Bastler-Schraubzwinde	50 mm	200 mm

SC Schraubzwingen

Gute Einstiegs-Qualität mit einem hervorragenden Preis-Leistungs-Verhältnis



- mit Wellenprofil verstärkte Spannarme aus Temperguss
- durch Hohlprofil verstärkte Schiene
- die Riffelung der Schiene verhindert das Abrutschen
- mit Kunststoffgriff
- Verpackung: Aufkleber
- separates Zubehör: 3037000

Artikel Nr.	EAN 4006885...	Bezeichnung	Ausladung	Spannweite
3057000	...305700	1 SC 80-150 - Schraubzwinde	80 mm	150 mm
3058000	...305809	1 SC 80-200 - Schraubzwinde	80 mm	200 mm
3059000	...305908	1 SC 80-300 - Schraubzwinde	80 mm	300 mm

4.4 Federzwingen Kunststoff



bewegliche Spannbacken passen sich dem Werkstück an

- bewegliche Spannbacken passen sich dem Werkstück an
- kreuzweise V-Nut zum Spannen von Rundmaterial
- Verpackung: mit Produktpass



Artikel Nr.	EAN 4006885...	Bezeichnung	Spannweite
3630000	...363007	1 FZ 40 - Federzwinge	40 mm
3631000	...363106	1 FZ 60 - Federzwinge	60 mm



große Spanntiefe erlaubt auch Fixieren in randfernen Bereichen

Universelle Spannzwinge für punktgenaues Fixieren

- mit langen, spitzen Spannarmen, optimal zum Spannen in engen Zwischenräumen
- große Spanntiefe erlaubt auch Fixieren in randfernen Bereichen
- Verpackung: mit Produktpass



Artikel Nr.	EAN 4006885...	Bezeichnung	Spannweite
3633000	...363304	1 MT 70 - Spitzfederzwinge	70 mm



- durch die ergonomische Griffform wird ein ermüdungsfreies Arbeiten, bei häufig wechselnden Fixierungen, ermöglicht
- um 360° drehbarer Haken, geeignet für Befestigungen von Netzen, Dekorationen, Leuchten und Kabeln mit einem Durchmesser von bis zu 25 mm
- bewegliche Spannbacken für perfekte Oberflächenanpassung
- Spannbacken mit V-Nut zum sicheren Spannen von Rundmaterial
- mit Haken, belastbar bis 5 kg
- Verpackung: mit Produktpass



Artikel Nr.	EAN	Bezeichnung	Spannweite
3629000	...362901	1 FZH 50 - Federzwinge	50 mm



3625000



3626000



Klassische Federzwingen in neuer ergonomischer Form

- bietet vielfältige neue Anwendungsmöglichkeiten
- ideal für Anwendungen im Bereich Deko, Freizeit, usw.
- ideal für's Spannen in engen Zwischenräumen
- bewegliche Spannbacken für perfekte Oberflächenanpassung
- Spannbacken mit V-Nut zum sicheren Spannen von Rundmaterial
- Verpackung: mit Produktpass



Artikel Nr.	EAN	Bezeichnung	Spannweite
3625000	...362505	1 FZH 30 - Ergo-Federzwinge	30 mm
3626000	...362604	1 FZH 40 - Ergo-Federzwinge	40 mm

4.4 Federzwingen Kunststoff



- universell einsetzbar, besonders für den Modellbau geeignet
- präziser Griff bei 1.000 und einer Gelegenheit
- bewegliche Spannbacken passen sich dem Werkstück an
- in verschiedenen Farben

Artikel Nr.	EAN 4006885...	Bezeichnung	Spannweite	Inklusive	Verpackung
3425000	...342507	1 microfix - Mini-Federzwinge	20 mm		mit Produktpass
3420000	...342002	6 microfix - Mini-Federzwingen	20 mm	1 Schlüsselring	Blister auf Karte
3433000	...343306	1 microfix - Federzwinge	30 mm		mit Produktpass
3432000	...343207	4 microfix - Federzwingen	30 mm		fixiert auf Karte



microfix Federzwingen mit Saugnapf

Die Zwinge ist einsetzbar als zeitlich begrenzte Fixiermöglichkeit an allen glatten Flächen.

- verwendbar in allen Haushalten, geeignet für Hobby, Garten, Auto und Freizeit (Camping)
- rückstandsfreie Fixierung - beim Lösen bleiben keine Rückstände auf der Oberfläche
- bewegliche Spannbacken passen sich dem Werkstück an
- einfache Befestigung an glatten Oberflächen durch Kipphebelmechanismus
- Ausführung: mit Saugnapf
- in verschiedenen Farben

Artikel Nr.	EAN 4006885...	Bezeichnung	Spannweite	Haltekraft	Verpackung
3662000	...366206	1 microfix S - Mini-Federzwinge	20 mm	250 g	mit Produktpass
3663000	...366305	4 microfix S - Mini-Federzwingen	20 mm	250 g	fixiert auf Karte
3638000	...363809	1 microfix - Federzwinge	30 mm	350 g	mit Produktpass
3638100	...363816	2 microfix - Federzwingen	30 mm	350 g	fixiert auf Karte



microfix Federzwingen mit Magnet

Die Magnet-Federzwinde haftet an allen magnetischen Flächen und ist auch bei schweren, dicken und unförmigen Dingen einsetzbar.

- verwendbar in allen Haushalten in denen Imbisszettel, Einladungen, Postkarten, Bilder usw. übersichtlich und / oder direkt greifbar aufbewahrt werden sollen
- Ausführung: mit Magnet
- in verschiedenen Farben
- Verpackung: mit Produktpass

Artikel Nr.	EAN	Bezeichnung	Spannweite	Haltekraft
3010000	4006885... ...301009	1 microfix XS - Mini-Federzwinde	15 mm	50 g



lange, schmale Spannarme, ideal zum Erreichen schwer zugänglicher Stellen

Die Präzisions-Federzwinde für punktgenaues Fixieren



- für exaktes Arbeiten beim Modellbau und allen diffizilen Arbeiten
- lange, schmale Spannarme, ideal zum Erreichen schwer zugänglicher Stellen
- spitz zulaufende Spannbacken
- strukturierte Weichkunststoffbacken sorgen für sicheren Halt
- Verpackung: fixiert auf Karte

Artikel Nr.	EAN	Bezeichnung	Spannweite
3431000	4006885... ...343108	2 microtip 60 - Präzisions-Federzwingen	60 mm

4.5 Ratschenzwingen



große Maultiefe erlaubt auch Spannen in randferneren Bereichen



mit langen, spitzen Spannarmen, optimal zum Spannen in engen Zwischenräumen

Die schnelle Fixierhilfe

Zum gefühlvollen, das Werkstück schonende Spannen und zugleich auch zum kraftvollen Zusammenpressen mit bis zu doppelter Spannkraft herkömmlicher Federzwingen

- große Maultiefe erlaubt auch Spannen in randferneren Bereichen
- mit langen, spitzen Spannarmen, optimal zum Spannen in engen Zwischenräumen
- glasfaserverstärkter Spezialkunststoff
- sicherer Griff durch rutschsichere Griffschalen
- Verpackung: Doppelblister



Artikel Nr.	EAN	Bezeichnung	Spannweite
3634000	4006885... ...363403	1 MTR 70 - Spitzratschenzwinge	70 mm



Zum gefühlvollen, das Werkstück schonende Spannen und zugleich auch zum kraftvollen Zusammenpressen mit bis zu doppelter Spannkraft herkömmlicher Federzwingen



abgewinkelte Spannarme für optimale Krafteinleitung und maximale Spannweite

Die schnelle Fixierhilfe

Zum gefühlvollen, das Werkstück schonende Spannen und zugleich auch zum kraftvollen Zusammenpressen mit bis zu doppelter Spannkraft herkömmlicher Federzwingen

- abgewinkelte Spannarme für optimale Krafteinleitung und maximale Spannweite
- bewegliche, materialschonende Spannbacken mit Doppelnut zum kreuzweisen Spannen von Rundmaterial
- glasfaserverstärkter Spezialkunststoff
- sicherer Griff durch rutschsichere Griffschalen
- Verpackung: Doppelblister



Artikel Nr.	EAN	Bezeichnung	Spannweite
3632000	4006885... ...363205	1 FZR 50 - Ratschenspannzwinge	50 mm



abgewinkelte Spannarme für optimale Krafteinleitung und maximale Spannweite

Die perfekte Zwinde für alle Bastel- und Reparaturarbeiten im Haushalt



- mit fein dosierbarer Spannkraft - perfekt für empfindliche Teile
- bewegliche, materialschonende Spannbacken mit Doppelnut zum kreuzweisen Spannen von Rundmaterial
- abgewinkelte Spannarme für optimale Krafteinleitung und maximale Spannweite
- sicherer Griff durch rutschsichere Griffschalen
- Verpackung: mit Produktpass

Artikel Nr.	EAN	Bezeichnung	Spannweite
3016000	4006885... ...301603	1 FZR 30 - Hobby-Ratschenzwinde	30 mm



Zum gefühlvollen, das Werkstück schonende Spannen und zugleich auch zum kraftvollen Zusammenpressen mit bis zu doppelter Spannkraft herkömmlicher Federzwingen



- robuster Ratschenmechanismus mit patentierter Mechanik zum einfachen Entriegeln / Öffnen
- vielseitige Anwendungen für Hobby, Camping, Werkstatt, Garten, Haushalt
- Verpackung: mit Produktpass

Artikel Nr.	EAN	Bezeichnung	Spannweite
3615000	4006885... ...361508	1 FZR 40 - Ratschenspannzwinde	40 mm
3616000	...361607	1 FZR 60 - Ratschenspannzwinde	60 mm

4.5 Ratschenzwingen



Die Mini-Schnellspannzange mit Gefühl

- bewegliche Spannbacken passen sich dem Werkstück an
- einfaches Lösen per Knopfdruck auf den Sperrhebel
- Verpackung: fixiert auf Karte

Artikel Nr.	EAN	Bezeichnung	Spannweite
3453000	4006885... ...345300	2 quickfix S 30 - Mini-Schnellspannzangen	30 mm

4.6 Bandspanner

Ratschen-Zurrgurte mit Bandaufwicklung



3683000



3271000

- macht das Spannen und Wiederauflösen des Bandes kinderleicht
- schnelles Fixieren in einem Zug, umständliches Einfädeln entfällt
- Aufrollmechanismus zum schnellen, verdrehfreien Aufwickeln des Bandes
- gemäß DIN EN 12195-2:2001-02
- Verpackung: Blister auf Karte



Artikel Nr.	EAN	Bezeichnung	Ausführung	Spannkraft	Bandlänge	Bandbreite
3683000	4006885... ...368309	1 Ratschen-Zurrgurt	mit Bandaufwicklung	100 kg	4 m	25 mm
3271000	...327108	1 Ratschen-Zurrgurt	mit Haken und Bandaufwicklung	100 kg	4 m	25 mm

4.6 Bandspanner

Ratschen-Zurrgurte



- kompromisslose Sicherheit und permanente Qualitätsüberwachung
- gemäß DIN EN 12195-2:2001-02
- Verpackung: Blister auf Karte

3442000

3418000

Artikel Nr.	EAN 4006885...	Bezeichnung	Ausführung	Spannkraft	Bandlänge	Bandbreite
3418000	...341807	1 Ratschen-Zurrgurt		180 kg	4 m	25 mm
3442000	...344204	1 Ratschen-Zurrgurt	mit Haken	180 kg	4 m	25 mm



- kompromisslose Sicherheit und permanente Qualitätsüberwachung
- gemäß DIN EN 12195-2:2001-02
- Verpackung: Banderole

Artikel Nr.	EAN 4006885...	Bezeichnung	Ausführung	Spannkraft	Bandlänge	Bandbreite
3273000	...327306	1 Ratschen-Zurrgurt		1.000 kg	5 m	25 mm
3274000	...327405	1 Ratschen-Zurrgurt	mit Haken	1.000 kg	5 m	25 mm
3275000	...327504	1 Ratschen-Zurrgurt		2.000 kg	6 m	35 mm
3276000	...327603	1 Ratschen-Zurrgurt	mit Haken	2.000 kg	6 m	35 mm
3277000	...327702	1 Ratschen-Zurrgurt		4.000 kg	8 m	50 mm
3278000	...327801	1 Ratschen-Zurrgurt	mit Haken	4.000 kg	8 m	50 mm

Spannbänder



- ideal zum Bündeln und Spannen
- Verpackung: Blister auf Karte

Artikel Nr.	EAN 4006885...	Bezeichnung	Ausführung	Spannkraft	Bandlänge	Bandbreite
3421000	...342101	2 Bandspanner	mit Federklemme	120 kg	4 m	25 mm

4.6 Bandspanner



- ideal zum Bündeln und Spannen
- Verpackung: Blister auf Karte

Artikel Nr.	EAN	Bezeichnung	Ausführung	Bandlänge	Bandbreite
3280000	4006885... ...328006	2 Spannbänder	mit Schnalle	0,8 m	20 mm

4.7 Rahmenspanner



- die schnelle Spannhilfe beim Verleimen von Bilderrahmen, kleinen Möbeln, usw.
- reißfeste Nylonschnur
- Verpackung: Polybeutel an Karte

Artikel Nr.	EAN	Bezeichnung	Bandlänge
3417000	4006885... ...341708	1 Spannfix	2 m



- mit den Spannbacken als Rahmenspanner verwendbar
- ohne Spannbacken als normaler Zurringurt verwendbar
- Inklusive: 4 Spannbacken
- Verpackung: Blister auf Karte

Artikel Nr.	EAN	Bezeichnung	Bandlänge
3441000	4006885... ...344105	1 Ratschen-Bandspanner	4 m

4.7 Rahmenspanner



- die ideale Spannhilfe beim Verleimen von Bilderrahmen, Möbelstücken, Regalen und anderen Werkstücken
- Spannung über Exzenterhebel stufenlos einstellbar
- Trapezgewindespindel zum festen und sicheren Nachspannen
- extrem strapazierfähiger Nylongurt
- Inklusive: 4 Kunststoffbacken
- Verpackung: Doppelblister

Artikel Nr.	EAN	Bezeichnung	Bandlänge
3416000	4006885... ...341609	1 Bandspanner	4 m



Der Rahmenspanner mit der praktischen Einhandbedienung - die zweite Hand bleibt frei zum Ausrichten!



- mit automatisch aufrollendem Band - ideal zum schnellen Vorspannen
- der Ratschenmechanismus ermöglicht dosiertes Spannen - von gefühlvoll bis kraftvoll
- sicherer Halt der zu spannenden Gegenstände durch elastische Spannbacken
- ergonomischer 2-Komponenten-Griff
- Inklusive: 4 Kunststoffbacken
- Verpackung: Doppelblister

Artikel Nr.	EAN	Bezeichnung	Bandlänge
3681000	4006885... ...368101	1 Einhand-Rahmenbandspanner	5 m

4.8 Klettbänder



Die praktischen Klettbänder fürs schnelle Fixieren, Bündeln, Halten...

- Verpackung: Papp-Zuschnitt

Artikel Nr.	EAN 4006885...	Bezeichnung	Bandlänge
3008000	...300804	2 conexio M - Klettbänder	0,6 m
3009000	...300903	2 conexio L - Klettbänder	1,2 m



- fürs schonende Anbinden von Pflanzen im Innen- und Außenbereich
- zum individuellen Zuschneiden
- Verpackung: Papp-Zuschnitt

Artikel Nr.	EAN 4006885...	Bezeichnung	Ausführung	Bandlänge
3285000	...328501	1 Klettbander	grün, für Garten	5 m



- fürs vielseitige Ordnen und Fixieren von 1000 Dingen im Haushalt
- zum individuellen Zuschneiden
- Verpackung: Papp-Zuschnitt

Artikel Nr.	EAN 4006885...	Bezeichnung	Ausführung	Bandlänge
3286000	...328600	1 Klettbander	schwarz, für Haushalt	5 m



Selbstklebendes Befestigungsband zum immer wieder lösbaren Fixieren

- ideal für Bastel- und Dekoarbeiten
- zum individuellen Zuschneiden
- Verpackung: Papp-Zuschnitt

Artikel Nr.	EAN 4006885...	Bezeichnung	Ausführung	Bandlänge
3287000	...328709	1 Klettband	selbstklebend	1 m

4.9 Spanngummis



- vielseitig einsetzbar beim Campen und Biken, im Auto oder im Haushalt
- hochwertige Ausführung
- Kunststoffhaken mit Metallkern, stabil und materialschonend
- Verpackung: Polybeutel an Karte

Artikel Nr.	EAN	Bezeichnung	Bandlänge	Allgemeines
329000	4006885...329003	2 Spanngummis	0,4 m	Seildurchmesser: 10 mm
329100	4006885...329102	2 Spanngummis	0,7 m	Seildurchmesser: 10 mm
329200	4006885...329201	2 Spanngummis	1 m	Seildurchmesser: 10 mm



- Verpackung: Polybeutel an Karte

Artikel Nr.	EAN	Bezeichnung	Bandlänge
329300	4006885...329300	5 Spanngummis	0,5 m



- zum Spannen und Fixieren von Abdeckplanen
- Länge individuell einstellbar (max. 60 cm)
- Ausführung: mit Kugel und Haken
- Verpackung: Polybeutel an Karte

Artikel Nr.	EAN	Bezeichnung	Bandlänge
329400	4006885...329409	5 Planenexpander	0,6 m



- zum Spannen und Fixieren von Abdeckplanen
- Ausführung: mit Kugel und Schlaufe
- Verpackung: Polybeutel an Karte

Artikel Nr.	EAN	Bezeichnung	Bandlänge
329500	4006885...329508	10 Planenexpander	0,15 m

4.10 Winkelspanner



- zum schnellen und einfachen Fixieren von Brettern und Rahmen im 90° Winkel, zum Beispiel beim Bau von Regalen, kleinen Schränken oder Rahmen
- Fixierhilfe beim Verschrauben oder Leimen
- für Eck- und T-Verbindungen, auch bei unterschiedlichen Brettstärken
- für Brettstärken von 10 - 22 mm
- Einhand-Bedienung - die zweite Hand bleibt frei für das Werkstück
- Verpackung: fixiert auf Karte

Artikel Nr.	EAN	Bezeichnung
3051000	4006885... ...305106	2 ES 22 - Eckenspanner



Für vielseitiges und schnelles Spannen - die "dritte Hand" für den Handwerker

- als Spannvorrichtung für 90°-Eckverbindungen, Sägeführung für 45°-Gehrungsschnitte und Schraubstock für die Werkbank
- als Montagehilfe zum Ausrichten und Klemmen von Bauteilen beim Nageln, Schweißen und Schrauben
- Verpackung: fixiert auf Karte

Artikel Nr.	EAN	Bezeichnung	Spannweite	Backenbreite
3415000	4006885... ...341500	1 Spannmobil	65 mm	68 mm

4.11 Spezial-Spannwerkzeuge



- zum Fixieren von Werkstücken auf der Arbeitsfläche
- für alle Werkzeuge mit 20 mm Bohrungen in der Arbeitsplatte (passt auf alle wolfcraft Tische)
- inklusive oberer Spannbacke - kann auch als normale Einhandzwinge verwendet werden
- Verpackung: fixiert auf Karte
- passend für 6177000, 6182000, 6902000, 6902506, 6902612, 6906000, 6906506, 6906612, 6908000



Artikel Nr.	EAN	Bezeichnung	Spannweite	Spannkraft
3036000	4006885... ...303607	1 PRO 65-150-W - Werkstischspanner	120 mm	90 kg



- zum Fixieren von An- bzw. Umleimern
- zum Punktspannen auf einer Fläche (z. B. Profil einer Schranktür)
- Zusatzprodukt für alle Schienenzwingen (Einhandzwingen oder Schraubzwingen) mit Schiene max. 8 x 30 mm
- erweitert die Anwendungsmöglichkeiten von Schienenzwingen
- Verpackung: fixiert auf Karte
- passend für 3020000, 3021000, 3023000, 3030000, 3031000, 3032000, 3033000, 3034000, 3057000, 3058000, 3059000, 3456000, 3457000, 3605000, 3606000, 3607000, 3610000, 3611000, 3612000, 3620000, 3621000, 3622000, 3623000



Artikel Nr.	EAN	Bezeichnung	Spannweite	Spannkraft
3037000	4006885... ...303706	2 KS 24 - Kantenspanner	24 mm	30 kg



Dübelgeräte



Der Universal-Schnelldübler für Eck-, T- und Flächenverbindungen

- für 6, 8 und 10 mm Holzdübel
- für Brettstärken von 12 - 30 mm
- Verpackung: Doppelblister
- separates Zubehör: 2730000, 2731000, 2732000, 2733000, 2905000, 2906000, 2907000, 2908000, 2909000, 2910000, 7150000, 7151000, 7152000



Artikel Nr.	EAN	Bezeichnung
4640000	...464001	1 Meisterdübler



- zum Herstellen von Dübelverbindungen, Lochreihen für Regale / Schränke, Bohrungen für Scharniere und Beschläge im Möbelbau
- zum Dübeln von Brettern bis 600 mm Länge in einer Aufspannung und Brettstärken von 12 - 40 mm
- mit auswechselbaren Bohrbuchsen in 5, 6, 8 und 10 mm
- schreinergerichtetes Rastermaß der Bohrlöcher von 32 mm
- Verpackung: Umkarton
- separates Zubehör: 2730000, 2731000, 2732000, 2733000, 2905000, 2906000, 2907000, 2908000, 2909000, 2910000, 7150000, 7151000, 7152000



Artikel Nr.	EAN	Bezeichnung
4650000	...465008	1 Dübelleiste

5.1 Dübel-Verbindungen



Einfach festspannen, bohren, dübeln - ohne Messen und Markieren

- für 6, 8 und 10 mm Holzdübel
- für Brettstärken von 12 - 30 mm
- für alle Holzverbindungen
- Inhalt:
 - 1 Holzdübler 2-tlg.
 - 1 Holzbohrer, ø 8 mm
 - 1 Tiefenstopp, ø 8 mm
 - 40 Holzdübel, ø 8 mm
- Verpackung: Doppelblister
- separates Zubehör: 2730000, 2731000, 2732000, 2733000, 2905000, 2906000, 2907000, 2908000, 2909000, 2910000, 7150000, 7151000, 7152000



Artikel Nr.	EAN	Bezeichnung
3750000	...375000	1 Universal-Holzdübel-Set

Holzdübel



- gemäß DIN 68150
- Material: getrocknetes Buchenholz
- Verpackung: Polybeutel an Karte
- passend für 3750000, 4640000, 4650000



Artikel Nr.	EAN	Bezeichnung	Ø	für	Länge
2905000	...290501	200 Langholzdübel	ø 6 mm	für Brettstärken von 12 - 14 mm	30 mm
2906000	...290600	50 Langholzdübel	ø 6 mm	für Brettstärken von 12 - 14 mm	30 mm
2907000	...290709	150 Langholzdübel	ø 8 mm	für Brettstärken von 15 - 18 mm	40 mm
2908000	...290808	40 Langholzdübel	ø 8 mm	für Brettstärken von 15 - 18 mm	40 mm
2909000	...290907	120 Langholzdübel	ø 10 mm	für Brettstärken von 19 - 30 mm	40 mm
2910000	...291003	30 Langholzdübel	ø 10 mm	für Brettstärken von 19 - 30 mm	40 mm



- schnelle und saubere Anwendung
- kein zusätzlicher Leim notwendig
- keine störenden Leimreste
- gemäß DIN 68150
- Ausführung: vorgeleimt
- Material: Buchenholz
- Verpackung: Doppelkarte mit Einlegeblister
- passend für 3750000, 4640000, 4650000



Artikel Nr.	EAN 4006885...	Bezeichnung	Ø	für	Länge
7150000	...715004	30 Langholzdübel vorgeleimt	ø 6 mm	für Brettstärken von 12 - 14 mm	30 mm
7151000	...715103	30 Langholzdübel vorgeleimt	ø 8 mm	für Brettstärken von 15 - 18 mm	40 mm
7152000	...715202	30 Langholzdübel vorgeleimt	ø 10 mm	für Brettstärken von 19 - 30 mm	40 mm

Dübelbohrer



- für Holz, Sperrholz, Spanplatten, Hartfaserplatten
- Bohrer mit präzisionsgeschliffenem Vorschneider und Zentrierspitze
- hohe Standzeit
- BohrtiefeEinstellung durch Tiefenstopp
- einfache und sichere Montage auf dem Bohrer
- Material: Chrom-Vanadium-Stahl
- Inklusive: 1 Tiefenstopp Zinkdruckguss
- Verpackung: Blister auf Karte
- passend für 3750000, 4640000, 4650000

Artikel Nr.	EAN 4006885...	Bezeichnung	Ø
2731000	...273108	1 Dübelbohrer	ø 6 mm
2732000	...273207	1 Dübelbohrer	ø 8 mm
2733000	...273306	1 Dübelbohrer	ø 10 mm



- für Holz, Sperrholz, Spanplatten, Hartfaserplatten
- Ausführung: mit Zentrierspitze
- Material: Chrom-Vanadium-Stahl
- Inklusive: 3 Tiefenstopps, ø 6, 8, 10 mm
- Verpackung: Doppelkarte mit Einlegeblister
- passend für 3750000, 4640000, 4650000

Artikel Nr.	EAN 4006885...	Bezeichnung	Ø
2730000	...273009	3 Dübelbohrer	ø 6, 8, 10 mm

5.1 Dübel-Verbindungen

Tiefenstopps



- für alle Holzspiralbohrer Ø 6, 8, 10 mm
- Verpackung: Blister auf Karte

Artikel Nr.	EAN	Bezeichnung	Ø
2751000	4006885... ...275102	3 Tiefenstopps	Ø 6, 8, 10 mm



- für alle Bohrer mit Ø 6, 8, 10 mm
- millimetergenaue Bohrtiefen-Einstellung
- einfache und sichere Montage auf dem Bohrer
- kein Verkanten auf dem Bohrer durch neue Konstruktion
- Material: Zinkdruckguss
- Inklusive: 1 Sechskant-Schlüssel
- Verpackung: Blister auf Karte

Artikel Nr.	EAN	Bezeichnung	Ø
2755000	4006885... ...275508	3 Tiefenstopps	Ø 6, 8, 10 mm

Dübelfixe



- zum genauen Markieren der Dübellöcher
- Verpackung: Blister auf Karte

Artikel Nr.	EAN	Bezeichnung	Ø	für
2911000	4006885... ...291102	4 Dübelfixe	Ø 6 mm	für Brettstärken von 12 - 14 mm
2912000	...291201	4 Dübelfixe	Ø 8 mm	für Brettstärken von 15 - 18 mm
2913000	...291300	4 Dübelfixe	Ø 10 mm	für Brettstärken von 19 - 30 mm

Sortimente



Das Komplett-Starter-Set

- für 6, 8 und 10 mm Holzdübel
- für alle gängigen Holz-Dübel-Verbindungen wie passgenaue und stabile Eck-, T- und Flächenverbindungen
- Inhalt:
 - 1 Meisterdübler
 - 26 Holzdübel, \varnothing 6 mm
 - 22 Holzdübel, \varnothing 8 mm
 - 16 Holzdübel, \varnothing 10 mm
 - 3 Holzbohrer, \varnothing 6, 8, 10 mm
 - 6 Dübelfixe, je 2 St. \varnothing 6, 8, 10 mm
 - 3 Tiefenstopps, \varnothing 6, 8, 10 mm
 - 1 Holzleim, 20 ml
- in Kunststoffkoffer
- Verpackung: Aufkleber



Artikel Nr.	EAN	Bezeichnung
4645000	4006885... ...464506	1 Universal-Holzdübel-Box



- zum Herstellen von Dübelverbindungen
- zum genauen Markieren der Dübellöcher
- für Holz, Sperrholz, Spanplatten, Hartfaserplatten
- Bohrer mit präzisionsgeschliffenem Vorschneider und Zentrierspitze
- Bohrtiefeinstellung durch Tiefenstopp
- Verpackung: Doppelkarte mit Einlegeblister



Artikel Nr.	EAN	Bezeichnung	Inhalt
2916000	4006885... ...291607	1 Dübel-Set	4 Dübelfixe, \varnothing 6 mm 1 Holzbohrer, \varnothing 6 mm 1 Tiefenstopp, \varnothing 6 mm 25 Langholzdübel, \varnothing 6 mm
2917000	4006885... ...291706	1 Dübel-Set	4 Dübelfixe, \varnothing 8 mm 1 Holzbohrer, \varnothing 8 mm 1 Tiefenstopp, \varnothing 8 mm 22 Langholzdübel, \varnothing 8 mm



5.1 Dübel-Verbindungen



Artikel Nr.	EAN	Bezeichnung	Inhalt
2918000	4006885... ...291805	1 Dübel-Set	4 Dübelfixe, ø 10 mm 1 Holzbohrer, ø 10 mm 1 Tiefenstopp, ø 10 mm 19 Langholzdübel, ø 10 mm

5.3 Flachdübel-Verbindungen

Lamellengeräte



Schattenfugenfräsen

Das Multitalent für die Holzbearbeitung

Passend für alle Einhand-Winkelschleifer mit M14-Spindelgewinde und beidseitigen Gewindebohrungen für Handgriffe (M6, M8, M10).

- Holzverbindungen mit Verbindungsplättchen
- Schattenfugenfräsen
- Gehrungsfräsen
- Fräsen von Leisten
- Inklusive:
 - 1 Scheibenfräser HM, ø 100 mm
 - 1 Späneauffangbeutel
- Verpackung: Umkarton
- separates Zubehör: 2921000, 2922000, 2923000, 2924000, 2949000, 7153000, 7154000, 7155000



Artikel Nr.	EAN	Bezeichnung	Produktmaß	Gewicht
2920000	4006885... ...292000	1 Multi-Holzfräse	135 x 140 x 400 mm	1,15 kg

5.3 Flachdübel-Verbindungen

Verbindungsplättchen



- Material: Buche Querholz, unter hohem Druck verdichtet
- Verpackung: Polybeutel an Karte
- passend für 2920000



Artikel Nr.	EAN 4006885...	Bezeichnung	Größe	für	Produktmaß
2921000	...292109	50 Verbindungsplättchen	No. 0	für Brettstärken von 10 - 12 mm	45 x 15 x 4 mm
2949000	...294905	150 Verbindungsplättchen	No. 10	für Brettstärken von 13 - 15 mm	55 x 19 x 4 mm
2922000	...292208	50 Verbindungsplättchen	No. 10	für Brettstärken von 13 - 15 mm	55 x 19 x 4 mm
2923000	...292307	50 Verbindungsplättchen	No. 20	für Brettstärken ≥ 16 mm	61 x 23 x 4 mm



- schnelle und saubere Anwendung
- kein zusätzlicher Leim notwendig
- keine störenden Leimreste
- Ausführung: vorgeleimt
- Material: Buche Querholz, unter hohem Druck verdichtet
- Verpackung: Doppelkarte mit Einlegeblister
- passend für 2920000



Artikel Nr.	EAN 4006885...	Bezeichnung	Größe	für	Produktmaß
7153000	...715301	20 Verbindungsplättchen vorgeleimt	No. 0	für Brettstärken von 10 - 12 mm	45 x 15 x 4 mm
7154000	...715400	20 Verbindungsplättchen vorgeleimt	No. 10	für Brettstärken von 13 - 15 mm	55 x 19 x 4 mm
7155000	...715509	20 Verbindungsplättchen vorgeleimt	No. 20	für Brettstärken ≥ 16 mm	61 x 23 x 4 mm

Ersatz-Scheibenfräser



- für alle Holzarten, Spanplatten
- Material: HM-bestückt
- Verpackung: Papp-Zuschnitt
- passend für 2920000

Artikel Nr.	EAN 4006885...	Bezeichnung	Ø	Bohrung
2924000	...292406	1 Ersatz-Scheibenfräser	Ø 100 mm	Ø 22,2 mm

5.4 Schrauben-Verbindungen

Verdeckte Holzverschraubung



Mit dem Undercover Jig bohren Sie präzise Löcher in das Werkstück...



... anschließend verbinden Sie die beiden Werkstücke mit Holzschrauben ...



.. und schon haben Sie eine präzise und stabile Verbindung!



inklusive Schraubloch-Abdeckungen zum Verschließen der Bohrungen



In 3 einfachen Schritten haben Sie Ihre Werkstücke schnell, präzise und stabil verbunden. Mit dem Undercover Jig bohren Sie präzise Löcher in das Werkstück, anschließend verbinden Sie die beiden Werkstücke mit Holzschrauben und schon haben Sie eine präzise und stabile Verbindung!



- Eckverbindungen
- T-Verbindungen
- Flächenverbindungen
- Gehrungsverbindungen
- Messen der Brettstärke direkt am Gerät möglich
- Voreinstellung für alle gängigen Brettstärken (ab 12 mm)
- Inhalt:
 - 1 Undercover Jig
 - 1 Stufenbohrer, HSS, \varnothing 9,5 mm, 180 mm
 - 1 Tiefenstopp, \varnothing 9,5 mm
 - 1 Sechskant-Schlüssel, SW 3
 - 1 Schraubendreherklinge, 150 mm
 - 10 Schraubloch-Abdeckungen, getrocknetes Buchenholz
 - 10 Holzschrauben, 4 x 25 mm
 - 10 Holzschrauben, 4 x 30 mm
 - 10 Holzschrauben, 4 x 40 mm
 - 10 Holzschrauben, 4 x 60 mm
- in Kunststoffkoffer
- Verpackung: Aufkleber
- separates Zubehör: 2928000, 2933000, 2939000

Artikel Nr.	EAN	Bezeichnung	Ausführung
4642000	...464209	1 Undercover Jig Set PZ	mit Schraubendreherklinge Pozidriv PZ 2
4642100	...464216	1 Undercover Jig Set TX	mit Schraubendreherklinge Torx TX 20

Zubehör



- Material: getrocknetes Buchenholz
- Verpackung: Blister auf Karte
- passend für 4642000, 4642100



Artikel Nr.	EAN	Bezeichnung	Ø	Länge
2928000	...292802	12 Schraubloch-Abdeckungen	ø 9,3 mm	46 mm



- Material: HSS
- Inklusive: 1 Tiefenstopp
- Verpackung: Polybeutel mit Einleger
- passend für 4642000, 4642100

Artikel Nr.	EAN	Bezeichnung	Ø	Länge
2933000	...293304	1 Stufenbohrer	ø 9,5 mm	180 mm



- Material: Buche
- Verpackung: Polybeutel an Karte
- passend für 4642000, 4642100



Artikel Nr.	EAN	Bezeichnung	Ø	Länge
2939000	...293908	30 Langholzdübel	ø 9,5 mm	40 mm

5.5 Holz-Kleinteile



- für Schraubenkopfabdeckungen
- zum Schließen von Astlöchern
- Material: Kiefernholz
- Verpackung: Polybeutel an Karte



Artikel Nr.	EAN	Bezeichnung	Ø
2940000	...294004	50 Konusplättchen	ø 15 mm
2941000	...294103	40 Konusplättchen	ø 20 mm
2942000	...294202	20 Konusplättchen	ø 25 mm
2943000	...294301	10 Konusplättchen	ø 30 mm
2944000	...294400	10 Konusplättchen	ø 35 mm
2945000	...294509	8 Konusplättchen	ø 40 mm

5.98 Sonstiges



- schnelles und präzises Kürzen im 45° und 90° Winkel
- Material: Aluminium
- Inklusive: 1 Halteklemme
- Verpackung: Banderole

Artikel Nr.	EAN	Bezeichnung	Produktmaß
2228000	4006885... ...222809	1 Gehrungsschneidlade	250 x 60 x 73 mm

6.1 Sticksägeblätter



6.1 Stichsägeblätter

Stichsägeblätter

passend für AEG, Bosch, Casals, DeWalt, Eltos, Elu, Festool, Flex, Hitachi, Holz-Her, KANGO, KRAFTRONIC, Kress, MAFELL, Makita, Metabo, PERLES, Peugeot, Skil, Stayer

zur Holz-/Kunststoffbearbeitung



- Material: HCS
- Zahnform: geschränkt und geschliffen
- Zahnabstand: 4 mm
- verzahnte Länge: 75 mm
- Gesamtlänge: 100 mm
- Verpackung: Aufbewahrungsbox an Karte



Artikel Nr.	EAN	Bezeichnung	Schaft	Schnitttiefe	Schnittgüte	für
3545000	...354500	2 Stichsägeblätter	T-Schaft	50 mm	grobe Kurvenschnitte	Weichholz, Spanplatten, Tischlerplatten



- Material: HCS
- Zahnform: geschränkt und geschliffen
- Zahnabstand: 4 mm
- verzahnte Länge: 75 mm
- Gesamtlänge: 100 mm
- Ausführung: konischer Rücken
- Verpackung: Aufbewahrungsbox an Karte



Artikel Nr.	EAN	Bezeichnung	Schaft	Schnitttiefe	Schnittgüte	für
2382000	...238206	2 Stichsägeblätter	T-Schaft	45 mm	schnelle, grobe Schnitte	Weichholz, Spanplatten, Tischlerplatten, MDF
2652000	...265202	5 Stichsägeblätter	T-Schaft	45 mm	schnelle, grobe Schnitte	Weichholz, Spanplatten, Tischlerplatten, MDF



- Material: HCS
- Zahnform: geschränkt und geschliffen
- Zahnabstand: 2 - 3 mm
- verzahnte Länge: 93 mm
- Gesamtlänge: 116 mm
- Ausführung: konischer Rücken
- Verpackung: Aufbewahrungsbox an Karte



Artikel Nr.	EAN	Bezeichnung	Schaft	Schnitttiefe	Schnittgüte	für
3543000	...354302	2 Stichsägeblätter	T-Schaft	65 mm	schnelle, feine Schnitte	Weichholz, Spanplatten, Tischlerplatten, MDF, Holzbalken

6.1 Stichsägeblätter



- Material: HCS
- Zahnform: gewellt und gefräst
- Zahnabstand: 2 mm
- verzahnte Länge: 50 mm
- Gesamtlänge: 76 mm
- Verpackung: Aufbewahrungsbox an Karte



Artikel Nr.	EAN	Bezeichnung	Schaft	Schnitttiefe	Schnittgüte	für
2313000	4006885... ...231306	2 Stichsägeblätter	T-Schaft	20 mm	saubere Kurvenschnitte	Weichholz, Spanplatten, Tischlerplatten, Kunststoffe



- Material: HCS
- Zahnform: geschränkt und gefräst
- Zahnabstand: 3 mm
- verzahnte Länge: 75 mm
- Gesamtlänge: 100 mm
- Verpackung: Aufbewahrungsbox an Karte

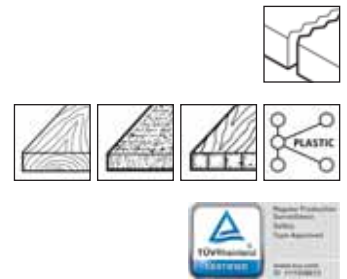

Artikel Nr.	EAN	Bezeichnung	Schaft	Schnitttiefe	Schnittgüte	für
2311000	4006885... ...231108	2 Stichsägeblätter	T-Schaft	50 mm	schnelle, grobe Schnitte	Hartholz, Spanplatten, Tischlerplatten, Kunststoffe
2361000	...236103	5 Stichsägeblätter	T-Schaft	50 mm	schnelle, grobe Schnitte	Hartholz, Spanplatten, Tischlerplatten, Kunststoffe



- Material: HCS
- Zahnform: geschränkt und geschliffen
- Zahnabstand: 2,5 mm
- Zähne-Ausführung: entgegengesetzte Zahnstellung
- verzahnte Länge: 75 mm
- Gesamtlänge: 100 mm
- Ausführung: konischer Rücken
- Verwendung ohne Pendelhub
- Verpackung: Aufbewahrungsbox an Karte



Artikel Nr.	EAN	Bezeichnung	Schaft	Schnitttiefe	Schnittgüte	für
3551000	4006885... ...355101	2 Stichsägeblätter	T-Schaft	30 mm	feine, saubere Schnitte	Weichholz, Spanplatten, MDF, kunststoffbeschichtete Spanplatten, Laminat
2653000	...265301	5 Stichsägeblätter	T-Schaft	30 mm	feine, saubere Schnitte	Weichholz, Spanplatten, MDF, kunststoffbeschichtete Spanplatten, Laminat

6.1 Stichsägeblätter



- Material: HCS
- Zahnform: geschränkt und geschliffen
- Zahnabstand: 2,5 mm
- verzahnte Länge: 75 mm
- Gesamtlänge: 100 mm
- Ausführung: konischer Rücken
- Verpackung: Aufbewahrungsbox an Karte

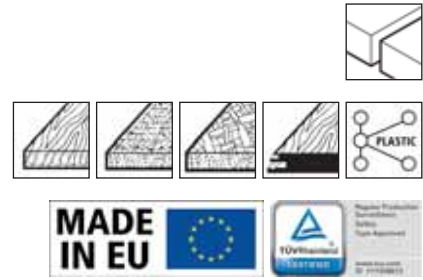

Artikel Nr.	EAN	Bezeichnung	Schaft	Schnitttiefe	Schnittgüte	für
2381000	...238107	2 Stichsägeblätter	T-Schaft	30 mm	saubere Schnitte	Weichholz, Spanplatten, MDF, Laminat, Kunststoffe
2651000	...265103	5 Stichsägeblätter	T-Schaft	30 mm	saubere Schnitte	Weichholz, Spanplatten, MDF, Laminat, Kunststoffe



- Material: HCS
- Zahnform: geschränkt und gefräst
- Zahnabstand: 4 mm
- verzahnte Länge: 75 mm
- Gesamtlänge: 100 mm
- Verpackung: Aufbewahrungsbox an Karte



Artikel Nr.	EAN	Bezeichnung	Schaft	Schnitttiefe	Schnittgüte	für
2310000	...231009	2 Stichsägeblätter	T-Schaft	50 mm	schnelle, sehr grobe Schnitte	Hartholz, Sperrholz, Holzbalken
2360000	...236004	5 Stichsägeblätter	T-Schaft	50 mm	schnelle, sehr grobe Schnitte	Hartholz, Sperrholz, Holzbalken



- Spezialblatt für enge Kurven
- Material: HCS
- Zahnform: geschränkt und geschliffen
- Zahnabstand: 2,5 mm
- Zähne-Ausführung: rückenverzahnt
- verzahnte Länge: 75, 40 mm
- Gesamtlänge: 100 mm
- Ausführung: konischer Rücken
- Verpackung: Aufbewahrungsbox an Karte

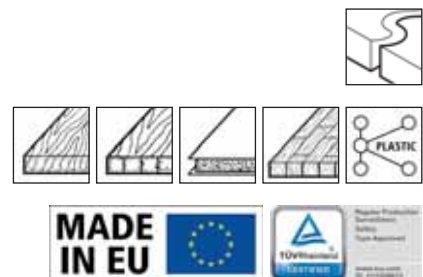

Artikel Nr.	EAN	Bezeichnung	Schaft	Schnitttiefe	Schnittgüte	für
3546000	...354609	2 Stichsägeblätter	T-Schaft	30 mm	saubere Kurvenschnitte	Weichholz, Tischlerplatten, kunststoffbeschichtete Spanplatten, Kunststoff, Parkett

6.1 Sticksägeblätter



- Spezialblatt für kleinste Radien
- ideal zum Ausschneiden spezieller Formen
- beidseitige Verzahnung ermöglicht splitterfreie Kurvenschnitte in beide Richtungen
- Material: HCS
- Zahnform: geschränkt und geschliffen
- Zahnabstand: 2,2 / 3,2 mm
- Zähne-Ausführung: Varioverzahnung
- verzahnte Länge: 85, 59 mm
- Gesamtlänge: 115 mm
- Ausführung: konischer Rücken
- Verpackung: Aufbewahrungsbox an Karte

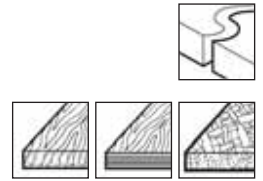

Artikel Nr.	EAN	Bezeichnung	Schaft	Schnitttiefe	Schnittgüte	für
2682000	...268203	2 Sticksägeblätter	T-Schaft	40 mm	saubere Kurvenschnitte	Weichholz, Sperrholz, MDF



- Material: HCS
- Zahnform: geschränkt und geschliffen
- Zahnabstand: 4 mm
- verzahnte Länge: 75 mm
- Gesamtlänge: 100 mm
- Verpackung: Aufbewahrungsbox an Karte

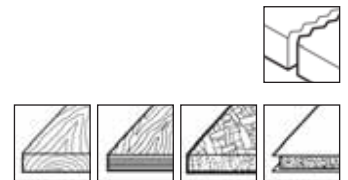

Artikel Nr.	EAN	Bezeichnung	Schaft	Schnitttiefe	Schnittgüte	für
2380000	...238008	2 Sticksägeblätter	T-Schaft	50 mm	schnelle, grobe Schnitte	Hartholz, Sperrholz, MDF, kunststoffbeschichtete Spanplatten
2650000	...265004	5 Sticksägeblätter	T-Schaft	50 mm	schnelle, grobe Schnitte	Hartholz, Sperrholz, MDF, kunststoffbeschichtete Spanplatten



- Material: HCS
- Zahnform: geschränkt und geschliffen
- Zahnabstand: 1,35 mm
- verzahnte Länge: 50 mm
- Gesamtlänge: 75 mm
- Ausführung: konischer Rücken
- Verpackung: Aufbewahrungsbox an Karte

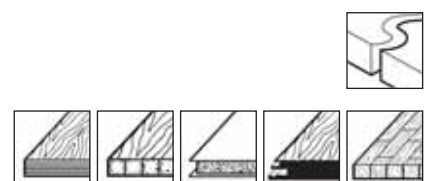

Artikel Nr.	EAN	Bezeichnung	Schaft	Schnitttiefe	Schnittgüte	für
2383000	...238305	2 Sticksägeblätter	T-Schaft	20 mm	saubere Kurvenschnitte	Sperrholz, Tischlerplatten, kunststoffbeschichtete Spanplatten, Laminat, Parkett
2393000	...239302	5 Sticksägeblätter	T-Schaft	20 mm	saubere Kurvenschnitte	Sperrholz, Tischlerplatten, kunststoffbeschichtete Spanplatten, Laminat, Parkett

6.1 Stichsägeblätter

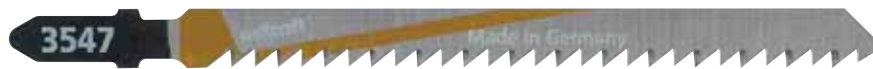

- Material: HCS
- Zahnform: geschränkt und geschliffen
- Zahnabstand: 3 mm
- verzahnte Länge: 90 mm
- Gesamtlänge: 115 mm
- Ausführung: konischer Rücken
- Verpackung: Aufbewahrungsbox an Karte

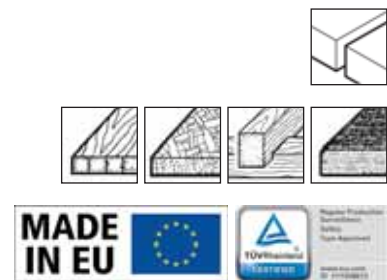

Artikel Nr.	EAN	Bezeichnung	Schaft	Schnitttiefe	Schnittgüte	für
3547000	4006885... ...354708	2 Stichsägeblätter	T-Schaft	65 mm	schnelle, feine Schnitte	Tischlerplatten, MDF, Holzbalken, Küchenarbeitsplatten



- durch besondere Zahn-Geometrie sehr saubere Schnitte an der Ober- und Unterseite des Werkstücks
- Material: HCS
- Ausführung: konischer Rücken
- Zahnform: geschränkt und geschliffen
- Zahnabstand: 1,65 mm
- verzahnte Länge: 75 mm
- Gesamtlänge: 100 mm
- Verpackung: Aufbewahrungsbox an Karte



Artikel Nr.	EAN	Bezeichnung	Schaft	Schnitttiefe	Schnittgüte	für
2379000	4006885... ...237902	3 Stichsägeblätter	T-Schaft	25 mm	saubere, gerade Schnitte	kunststoffbeschichtete Spanplatten, Laminat, Parkett
				25 mm	saubere Kurvenschnitte	kunststoffbeschichtete Spanplatten, Laminat, Parkett



- Material: CV
- Zahnform: geschränkt und gefräst
- Zahnabstand: 4 mm
- verzahnte Länge: 227 mm
- Gesamtlänge: 250 mm
- Verpackung: Polybeutel mit Einleger

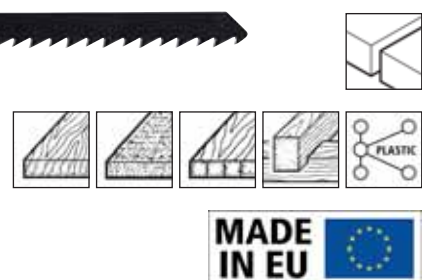

Artikel Nr.	EAN	Bezeichnung	Schaft	Schnitttiefe	Schnittgüte	für
2692000	4006885... ...269200	1 Stichsägeblatt	T-Schaft	200 mm	feine Schnitte	Holzbalken, Weichholz, Spanplatten, Tischlerplatten, Kunststoffe

6.1 Sticksägeblätter



- optimale Kühlung, dank symmetrischer Aussparungen
- hohe Standzeit
- Material: CV
- Zahnform: geschränkt und geschliffen
- Zahnabstand: 2,5 mm
- verzahnte Länge: 75 mm
- Gesamtlänge: 100 mm
- Ausführung: konischer Rücken
- Verpackung: Aufbewahrungsbox an Karte

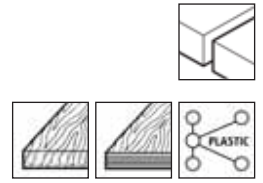

Artikel Nr.	EAN	Bezeichnung	Schaft	Schnitttiefe	Schnittgüte	für
2680000	...268005	2 Sticksägeblätter	T-Schaft	30 mm	feine, präzise Schnitte	Weichholz, Sperrholz, Kunststoff



- Material: HSS
- Zahnform: geschränkt und geschliffen
- Zahnabstand: 2,5 mm
- verzahnte Länge: 75 mm
- Gesamtlänge: 100 mm
- Ausführung: konischer Rücken
- Verpackung: Aufbewahrungsbox an Karte

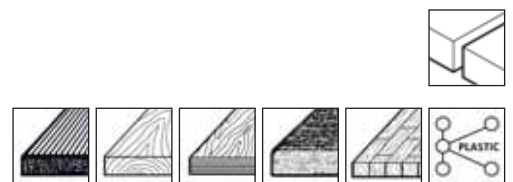

Artikel Nr.	EAN	Bezeichnung	Schaft	Schnitttiefe	Schnittgüte	für
2315000	...231504	2 Sticksägeblätter	T-Schaft	40 mm	feine, saubere Schnitte	Terrassenholz, Sperrholz, Küchenarbeitsplatten, Parkett, Kunststoffe
2365000	...236509	5 Sticksägeblätter	T-Schaft	40 mm	feine, saubere Schnitte	Terrassenholz, Sperrholz, Küchenarbeitsplatten, Parkett, Kunststoffe



- Material: BiM
- Zahnform: geschränkt und geschliffen
- Zahnabstand: 2,5 mm
- verzahnte Länge: 75 mm
- Gesamtlänge: 100 mm
- Ausführung: konischer Rücken
- Verpackung: Aufbewahrungsbox an Karte

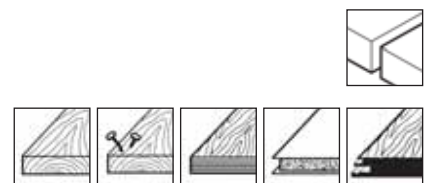

Artikel Nr.	EAN	Bezeichnung	Schaft	Schnitttiefe	Schnittgüte	für
2385000	...238503	2 Sticksägeblätter	T-Schaft	30 mm	feine, saubere Schnitte	Hartholz, Holz mit Nägeln, Sperrholz, kunststoffbeschichtete Spanplatten, Laminat

6.1 Sticksägeblätter



- Material: BiM
- Zahnform: geschränkt und geschliffen
- Zahnabstand: 1,65 mm
- Zähne-Ausführung: spitzverzahnt
- verzahnte Länge: 75 mm
- Gesamtlänge: 100 mm
- Ausführung: konischer Rücken
- Verpackung: Aufbewahrungsbox an Karte

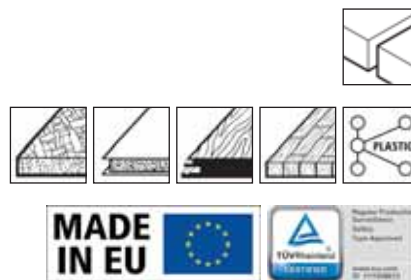

Artikel Nr.	EAN	Bezeichnung	Schaft	Schnitttiefe	Schnittgüte	für
3561000	4006885... ...356108	2 Sticksägeblätter	T-Schaft	30 mm	saubere, feine Schnitte auf beiden Materialseiten	kunststoffbeschichtete Spanplatten, Laminat, Kunststoffe, MDF, Parkett



- Verpackung: Aufbewahrungsbox an Karte

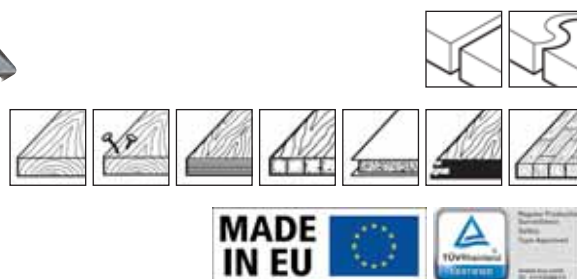

Artikel Nr.	EAN	Bezeichnung	Schaft	Schnitttiefe	Schnittgüte	für
2383100	4006885... ...238312	5 Sticksägeblätter	T-Schaft	20	saubere Kurvenschnitte	Laminat, kunststoffbeschichtete Spanplatten, Sperrholz, Parkett, Tischlerplatten
				30	feine, saubere Schnitte	Laminat, kunststoffbeschichtete Spanplatten, Holz mit Nägeln, Sperrholz, Hartholz



- Material: HCS
- Zahnform: geschränkt und gefräst
- Zahnabstand: 3 mm
- verzahnte Länge: 75 mm
- Gesamtlänge: 100 mm
- Verpackung: Polybeutel mit Einleger



Artikel Nr.	EAN	Bezeichnung	Schaft	Schnitttiefe	Schnittgüte	für
8431000	4006885... ...843103	2 Sticksägeblätter	T-Schaft	40 mm	grobe Schnitte	Weichholz

6.1 Stichsägeblätter



- Material: HCS
- Zahnform: gewellt und gefräst
- Zahnabstand: 2 mm
- verzahnte Länge: 49 mm
- Gesamtlänge: 76 mm
- Verpackung: Polybeutel mit Einleger



Artikel Nr.	EAN	Bezeichnung	Schaft	Schnitttiefe	Schnittgüte	für
8432000	...843202	2 Stichsägeblätter	T-Schaft	15 mm	Kurvenschnitte	Weichholz



- Material: HCS
- Zahnform: geschränkt und gefräst
- Zahnabstand: 2,5 mm
- verzahnte Länge: 74 mm
- Gesamtlänge: 100 mm
- Verpackung: Polybeutel mit Einleger



Artikel Nr.	EAN	Bezeichnung	Schaft	Schnitttiefe	Schnittgüte	für
8433000	...843301	2 Stichsägeblätter	T-Schaft	30 mm	feine Schnitte	Weichholz

zur Metallbearbeitung



- Material: HSS
- Zahnform: gewellt und gefräst
- Zahnabstand: 1,2 mm
- verzahnte Länge: 50 mm
- Gesamtlänge: 75 mm
- Verpackung: Aufbewahrungsbox an Karte



Artikel Nr.	EAN	Bezeichnung	Schaft	Schnitttiefe	Schnittgüte	für
2318000	...231801	2 Stichsägeblätter	T-Schaft	1 - 3 mm	feine Schnitte	Bleche, NE-Metalle
2654000	...265400	5 Stichsägeblätter	T-Schaft	1 - 3 mm	feine Schnitte	Bleche, NE-Metalle

6.1 Sticksägeblätter



- Material: HSS
- Zahnform: gewellt und gefräst
- Zahnabstand: 1,2 mm
- verzahnte Länge: 110 mm
- Gesamtlänge: 130 mm
- Verpackung: Aufbewahrungsbox an Karte

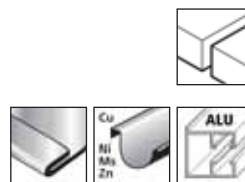

Artikel Nr.	EAN	Bezeichnung	Schaft	Schnitttiefe	Schnittgüte	für
3549000	...354906	2 Sticksägeblätter	T-Schaft	1 - 3 mm	feine Schnitte	Stahlbleche, NE-Metalle, Aluminium



- Material: HSS
- Zahnform: gewellt und gefräst
- Zahnabstand: 2 mm
- verzahnte Länge: 50 mm
- Gesamtlänge: 75 mm
- Verpackung: Aufbewahrungsbox an Karte

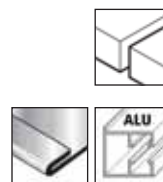

Artikel Nr.	EAN	Bezeichnung	Schaft	Schnitttiefe	Schnittgüte	für
2317000	...231702	2 Sticksägeblätter	T-Schaft	3 - 6 mm	feine Schnitte	Bleche, Aluminium
2367000	...236707	5 Sticksägeblätter	T-Schaft	3 - 6 mm	feine Schnitte	Bleche, Aluminium



- Sägeblatt für extreme Belastungen
- Material: BiM
- Zahnform: gewellt und gefräst
- Zahnabstand: 1,2 mm
- verzahnte Länge: 50 mm
- Gesamtlänge: 75 mm
- Verpackung: Aufbewahrungsbox an Karte



Artikel Nr.	EAN	Bezeichnung	Schaft	Schnitttiefe	Schnittgüte	für
2388000	...238800	2 Sticksägeblätter	T-Schaft	1 - 3 mm	feine Schnitte	Stahlbleche, NE-Metalle, Inox



- Material: HSS
- Zahnform: gewellt und gefräst
- Zahnabstand: 2 mm
- verzahnte Länge: 50 mm
- Gesamtlänge: 75 mm
- Verpackung: Polybeutel mit Einleger

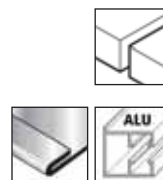

Artikel Nr.	EAN	Bezeichnung	Schaft	Schnitttiefe	Schnittgüte	für
8434000	...843400	2 Sticksägeblätter	T-Schaft	2,5 - 4 mm	feine Schnitte	NE-Metalle, Aluminium

6.1 Sticksägeblätter

Universalblätter



- Material: BiM
- Zahnform: geschränkt und gefräst
- Zahnabstand: 1,8 mm, 2,5 mm
- Zähne-Ausführung: Varioverzahnung
- verzahnte Länge: 110 mm
- Gesamtlänge: 130 mm
- Verpackung: Aufbewahrungsbox an Karte



Artikel Nr.	EAN	Bezeichnung	Schaft	Schnitttiefe	Schnittgüte	für
3554000	4006885... ...355408	2 Sticksägeblätter	T-Schaft	65 mm 3 - 6 mm	grobe Schnitte grobe Schnitte	Weichholz, Holz mit Nägeln, Kunststoffe Bleche



- Material: BiM
- Zahnform: geschränkt und gefräst
- Zahnabstand: 2 mm, 4 mm
- verzahnte Länge: 110 mm
- Gesamtlänge: 130 mm
- Verpackung: Aufbewahrungsbox an Karte



Artikel Nr.	EAN	Bezeichnung	Schaft	Schnitttiefe	Schnittgüte	für
3555000	4006885... ...355507	2 Sticksägeblätter	T-Schaft	65 mm 3 - 10 mm	schnelle, grobe Schnitte schnelle, grobe Schnitte	Hartholz, Holz mit Nägeln, Holzbalken, Kunststoffe NE-Metalle



- Material: BiM
- Zahnform: geschränkt und gefräst
- Zahnabstand: 1,2 mm
- verzahnte Länge: 227 mm
- Gesamtlänge: 250 mm
- Verpackung: Polybeutel mit Einleger



Artikel Nr.	EAN	Bezeichnung	Schaft	Schnitttiefe	Schnittgüte	für
2691000	4006885... ...269101	1 Sticksägeblatt	T-Schaft	2 - 200 mm 1,5 - 3 mm	feine Schnitte feine Schnitte	Sandwichmaterialien Bleche, Aluminium, Kunststoffe

6.1 Sticksägeblätter

Spezialblätter



- Material: HM-bestückt
- Zahnabstand: 4,3 mm
- verzahnte Länge: 105 mm
- Gesamtlänge: 132 mm
- Verpackung: Aufbewahrungsbox an Karte

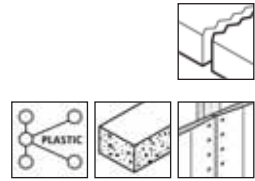

Artikel Nr.	EAN	Bezeichnung	Schaft	Schnitttiefe	Schnittgüte	für
2384000	...238404	1 Sticksägeblatt	T-Schaft	80 mm	schnelle, grobe Schnitte	Kunststoffe, Porenbeton, Gipskartonplatten



- Material: HM-bestreut
- verzahnte Länge: 51 mm
- Gesamtlänge: 76 mm
- Verpackung: Aufbewahrungsbox an Karte



Artikel Nr.	EAN	Bezeichnung	Schaft	Schnitttiefe	Schnittgüte	für
2319000	...231900	1 Sticksägeblatt	T-Schaft	15 mm	grobe Schnitte	Fliesen

Sortimente



- für nahezu alle Arbeiten mit der Sticksäge
- Inhalt: 3 Sticksägeblätter
- Verpackung: Aufbewahrungsbox an Karte

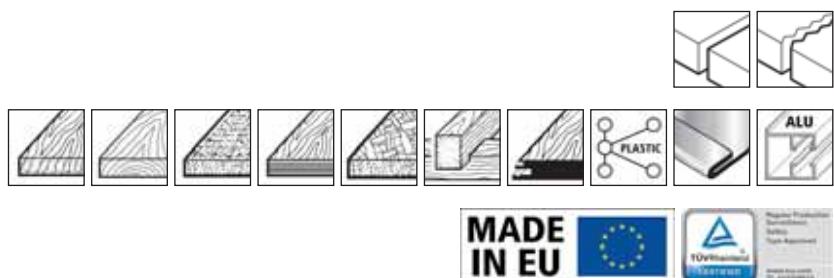

Artikel Nr.	EAN	Bezeichnung	Schaft	Material	Schnitttiefe	Schnittgüte	für
2685000	...268500	1 Sticksägeblätter-Einsteigerset	T-Schaft	HCS	50 mm	schnelle, sehr grobe Schnitte	Hartholz, Sperrholz, Holzbalken
				HCS	30 mm	saubere Schnitte	Weichholz, Spanplatten, MDF, Laminat, Kunststoffe
				HSS	3 - 6 mm	feine Schnitte	Bleche, Aluminium

6.1 Sticksägeblätter



- ideal für sämtliche Sägearbeiten beim Auf- und Umbau von Küchen
- Inhalt: 3 Sticksägeblätter
- Verpackung: Aufbewahrungsbox an Karte



Artikel Nr.	EAN	Bezeichnung	Schaft	Material	Schnitttiefe	Schnittgüte	für
2684000	4006885... ...268401	1 Sticksägeblätter-Projektset Küche	T-Schaft	HCS	30 mm	saubere Schnitte	Weichholz, Spanplatten, MDF, Laminat, Kunststoffe
				HCS	50 mm	grobe Kurvenschnitte	Weichholz, Spanplatten, Tischlerplatten
				HCS	65 mm	schnelle, feine Schnitte	Tischlerplatten, MDF, Holzbalken, Küchenarbeitsplatten



- für alle Sägearbeiten im Innenausbau
- Inhalt: 5 Sticksägeblätter
- Verpackung: Aufbewahrungsbox an Karte



Artikel Nr.	EAN	Bezeichnung	Schaft	Material	Schnitttiefe	Schnittgüte	für
2688000	4006885... ...268807	1 Sticksägeblätter-Projektset Innenausbau	T-Schaft	HCS	50 mm	schnelle, grobe Schnitte	Hartholz, Spanplatten, Tischlerplatten, Kunststoffe
				HCS	20 mm	saubere Kurvenschnitte	Weichholz, Spanplatten, Tischlerplatten, Kunststoffe
				HSS	1 - 3 mm	feine Schnitte	Bleche, NE-Metalle
				HM-bestreut	15 mm	grobe Schnitte	Fliesen
				BiM	30 mm	feine, saubere Schnitte	Hartholz, Holz mit Nägeln, Sperrholz, kunststoffbeschichtete Spanplatten, Laminat

6.1 Stichsägeblätter



Die Einstiegsbox für jeden Heimwerker

- komfortable Einzelblattentnahme durch Knopfdruck
- freie Sicht auf die Blätter dank hochtransparenter Kunststoffhülle
- Inhalt: 10 Stichsägeblätter
- in Aufbewahrungsbox
- Verpackung: Doppelblister an Karte



Artikel Nr.	EAN 4006885...	Bezeichnung	Schaft	Material	Schnitttiefe	Schnittgüte	für
3559000	...355903	1 Stichsägeblatt-Box	T-Schaft	HCS	50 mm	sehr grobe Schnitte	Hartholz, Sperrholz, Holzbalken
				HCS	50 mm	schnelle, grobe Schnitte	Hartholz, Spanplatten, Kunststoffe
				HCS	20 mm	saubere Kurvenschnitte	Weichholz, Tischlerplatten, Kunststoffe
				HCS	30 mm	feine Schnitte	Weichholz, Spanplatten, Laminat
				HSS	1 - 3 mm	feine Schnitte	Bleche, NE-Metalle



- in Kunststoffkassette
- Verpackung: Aufkleber



Artikel Nr.	EAN 4006885...	Bezeichnung	Schaft	Material	Schnitttiefe	Schnittgüte	für
2358000	...235809	10 Stichsägeblätter	T-Schaft	HCS	50 mm	sehr grobe Schnitte	Hartholz, Sperrholz, Holzbalken
				HCS	50 mm	schnelle, grobe Schnitte	Hartholz, Spanplatten, Kunststoffe
				HCS	20 mm	saubere Kurvenschnitte	Weichholz, Spanplatten, Kunststoffe
				HCS	30 mm	feine Schnitte	Laminat, Spanplatten, Kunststoffe
				HSS	3 - 6 mm	feine Schnitte	Bleche, Aluminium
				HSS	1 - 3 mm	feine Schnitte	Bleche, NE-Metalle

6.1 Sticksägeblätter



- in Kunststoffkassette
- Verpackung: Aufkleber

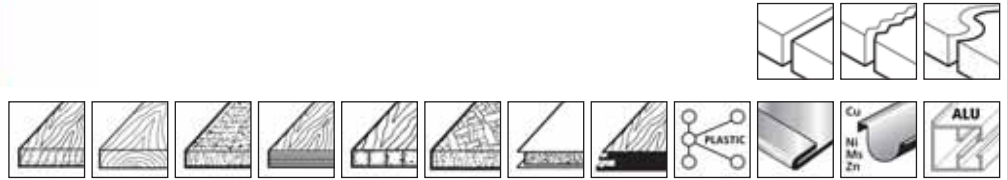

Artikel Nr.	EAN	Bezeichnung	Schaft	Material	Schnitttiefe	Schnittgüte	für
2655000	4006885... ...265509	10 Sticksägeblätter	T-Schaft	HCS	20 mm	saubere Kurvenschnitte	Weichholz, Spanplatten, Tischlerplatten, Kunststoffe
				HCS	50 mm	schnelle, grobe Schnitte	Hartholz, Sperrholz, MDF, kunststoffbeschichtete Spanplatten
				HCS	30 mm	saubere Schnitte	Weichholz, Spanplatten, MDF, Laminat, Kunststoffe
				HSS	3 - 6 mm	feine Schnitte	Bleche, Aluminium
				HSS	1 - 3 mm	feine Schnitte	Bleche, NE-Metalle



- Inklusive (gratis) 1 Taschenmesser
- in 2K Kunststoff-Klappbox

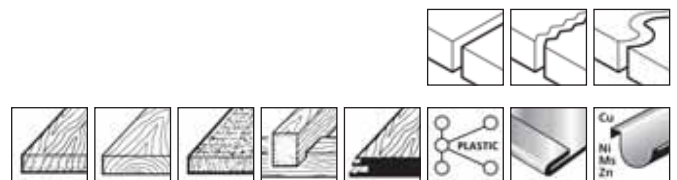

Artikel Nr.	EAN	Bezeichnung	Schaft	Material	Schnitttiefe	Schnittgüte	für
2377000	4006885... ...237704	11 Sticksägeblätter + 1 Taschenmesser	T-Schaft	HCS	80	schnelle, grobe Schnitte	Holz balken, Hart- und Weichholz
				HCS	40	mittelgrobe Schnitte	Weichholz, Spanplatten, Kunststoff
				HCS	30	feine Schnitte	Weichholz, Spanplatten, Laminat
				HCS	25	feine Schnitte	Laminat
				HCS	15	Kurvenschnitte	Weichholz, Spanplatten
				HSS	1 - 3	feine Schnitte	Bleche, NE-Metalle

6.1 Sticksägeblätter



- Verpackung: Polybeutel an Karte



Artikel Nr.	EAN 4006885...	Bezeichnung	Schaft	Schnitttiefe	Schnittgüte	für
8430000	...843004	10 Sticksägeblätter	T-Schaft	15 mm	Kurvenschnitte	Weichholz
				30 mm	feine Schnitte	Weichholz
				40 mm	grobe Schnitte	Weichholz
				50 mm	sehr grobe Schnitte	Weichholz



- Inhalt: 10 Sticksägeblätter
- in 2K Kunststoff-Klappbox

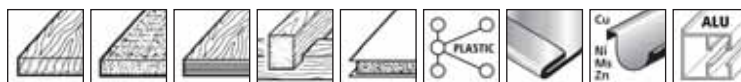

Artikel Nr.	EAN 4006885...	Bezeichnung	Schaft	Material	Schnitttiefe	Schnittgüte	für
8630000	...863002	1 Sticksägeblatt-Box	T-Schaft	HCS	65 mm	sehr grobe Schnitte	Weichholz, Sperrholz, Holzbalken
				HCS	50 mm	schnelle, grobe Schnitte	Weichholz, Spanplatten, Kunststoffe
				HCS	20 mm	saubere Kurvenschnitte	Weichholz, Spanplatten, Kunststoffe
				HCS	30 mm	feine Schnitte	Weichholz, kunststoffbeschichtete Spanplatten, Kunststoffe
				HSS	2,5 - 4 mm	feine Schnitte	NE-Metalle, Aluminium
				HSS	1 - 3 mm	feine Schnitte	Bleche, NE-Metalle

6.1 Sticksägeblätter

Sticksägeblätter

passend für Black & Decker, Einhell, HAAGER, KRAFTRONIC, RYOBI, Skil, Stayer

zur Holz-/Kunststoffbearbeitung



- Material: HCS
- Zahnform: geschränkt und geschliffen
- Zahnabstand: 4 mm
- verzahnte Länge: 75 mm
- Gesamtlänge: 100 mm
- Verpackung: Aufbewahrungsbox an Karte



Artikel Nr.	EAN	Bezeichnung	Schaft	Schnitttiefe	Schnittgüte	für
3550000	4006885... ...355002	2 Sticksägeblätter	U-Schaft	50 mm	grobe Kurvenschnitte	Weichholz, Spanplatten, Tischlerplatten



- Material: HCS
- Zahnform: geschränkt und geschliffen
- Zahnabstand: 4 mm
- verzahnte Länge: 81 mm
- Gesamtlänge: 100 mm
- Ausführung: konischer Rücken
- Verpackung: Aufbewahrungsbox an Karte



Artikel Nr.	EAN	Bezeichnung	Schaft	Schnitttiefe	Schnittgüte	für
2372000	4006885... ...237209	2 Sticksägeblätter	U-Schaft	45 mm	schnelle, grobe Schnitte	Weichholz, Spanplatten, Tischlerplatten, MDF



- Material: HCS
- Zahnform: geschränkt und geschliffen
- Zahnabstand: 2 - 3 mm
- verzahnte Länge: 93 mm
- Gesamtlänge: 116 mm
- Ausführung: konischer Rücken
- Verpackung: Aufbewahrungsbox an Karte



Artikel Nr.	EAN	Bezeichnung	Schaft	Schnitttiefe	Schnittgüte	für
3548000	4006885... ...354807	2 Sticksägeblätter	U-Schaft	65 mm	schnelle, feine Schnitte	Weichholz, Spanplatten, Tischlerplatten, MDF, Holzbalken

6.1 Stichsägeblätter



- Material: HCS
- Zahnform: gewellt und gefräst
- Zahnabstand: 2 mm
- verzahnte Länge: 50 mm
- Gesamtlänge: 70 mm
- Verpackung: Aufbewahrungsbox an Karte



Artikel Nr.	EAN	Bezeichnung	Schaft	Schnitttiefe	Schnittgüte	für
2303000	4006885... ...230309	2 Stichsägeblätter	U-Schaft	20 mm	saubere Kurvenschnitte	Weichholz, Spanplatten, Tischlerplatten, Kunststoffe



- Material: HCS
- Zahnform: geschränkt und gefräst
- Zahnabstand: 3 mm
- verzahnte Länge: 75 mm
- Gesamtlänge: 100 mm
- Verpackung: Aufbewahrungsbox an Karte



Artikel Nr.	EAN	Bezeichnung	Schaft	Schnitttiefe	Schnittgüte	für
2301000	4006885... ...230101	2 Stichsägeblätter	U-Schaft	50 mm	grobe Schnitte	Hartholz, Spanplatten, Tischlerplatten, Kunststoffe
2351000	...235106	5 Stichsägeblätter	U-Schaft	50 mm	grobe Schnitte	Hartholz, Spanplatten, Tischlerplatten, Kunststoffe



- Material: HCS
- Zahnform: geschränkt und geschliffen
- Zahnabstand: 2 mm
- Zähne-Ausführung: entgegengesetzte Zahnstellung
- verzahnte Länge: 75 mm
- Gesamtlänge: 100 mm
- Ausführung: konischer Rücken
- Verwendung ohne Pendelhub
- Verpackung: Aufbewahrungsbox an Karte



Artikel Nr.	EAN	Bezeichnung	Schaft	Schnitttiefe	Schnittgüte	für
3541000	4006885... ...354104	2 Stichsägeblätter	U-Schaft	30 mm	feine, saubere Schnitte	Weichholz, Spanplatten, MDF, kunststoffbeschichtete Spanplatten, Laminat

6.1 Stichsägeblätter

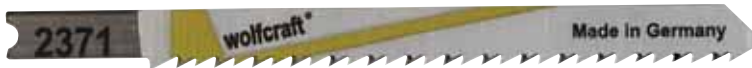

- Material: HCS
- Zahnform: geschränkt und geschliffen
- Zahnabstand: 2,5 mm
- verzahnte Länge: 81 mm
- Gesamtlänge: 100 mm
- Ausführung: konischer Rücken
- Verpackung: Aufbewahrungsbox an Karte



Artikel Nr.	EAN	Bezeichnung	Schaft	Schnitttiefe	Schnittgüte	für
2371000	...237100	2 Stichsägeblätter	U-Schaft	30 mm	saubere Schnitte	Weichholz, Spanplatten, MDF, Laminat, Kunststoffe



- Material: HCS
- Zahnform: geschränkt und geschliffen
- Zahnabstand: 4 mm
- verzahnte Länge: 61 mm
- Gesamtlänge: 80 mm
- Verpackung: Aufbewahrungsbox an Karte



Artikel Nr.	EAN	Bezeichnung	Schaft	Schnitttiefe	Schnittgüte	für
2300000	...230002	2 Stichsägeblätter	U-Schaft	35 mm	sehr grobe Schnitte	Hartholz, Sperrholz, Holzbalken



- Spezialblatt für kleinste Radien
- ideal zum Ausschneiden spezieller Formen
- beidseitige Verzahnung ermöglicht splitterfreie Kurvenschnitte in beide Richtungen
- Material: HCS
- Zahnabstand: 2,2 / 3,2 mm
- Zähne-Ausführung: Varioverzahnung
- verzahnte Länge: 85, 59 mm
- Gesamtlänge: 115 mm
- Ausführung: konischer Rücken
- Verpackung: Aufbewahrungsbox an Karte



Artikel Nr.	EAN	Bezeichnung	Schaft	Schnitttiefe	Schnittgüte	für
2683000	...268302	2 Stichsägeblätter	U-Schaft	40 mm	saubere Kurvenschnitte	Weichholz, Sperrholz, MDF

6.1 Sticksägeblätter



- Material: HCS
- Zahnform: geschränkt und geschliffen
- Zahnabstand: 4 mm
- verzahnte Länge: 81 mm
- Gesamtlänge: 100 mm
- Verpackung: Aufbewahrungsbox an Karte



Artikel Nr.	EAN	Bezeichnung	Schaft	Schnitttiefe	Schnittgüte	für
2370000	4006885... ...237001	2 Sticksägeblätter	U-Schaft	50 mm	schnelle, grobe Schnitte	Hartholz, Sperrholz, MDF, kunststoffbeschichtete Spanplatten



- Material: HCS
- Zahnform: geschränkt und geschliffen
- Zahnabstand: 2 mm
- verzahnte Länge: 61 mm
- Gesamtlänge: 80 mm
- Ausführung: konischer Rücken
- Verpackung: Aufbewahrungsbox an Karte



Artikel Nr.	EAN	Bezeichnung	Schaft	Schnitttiefe	Schnittgüte	für
2305000	4006885... ...230507	2 Sticksägeblätter	U-Schaft	20 mm	feine, saubere Schnitte	Hartholz, Sperrholz, Parkett, Kunststoffe



- Material: HCS
- Zahnform: geschränkt und geschliffen
- Zahnabstand: 1,35 mm
- verzahnte Länge: 52 mm
- Gesamtlänge: 70 mm
- Ausführung: konischer Rücken
- Verpackung: Aufbewahrungsbox an Karte



Artikel Nr.	EAN	Bezeichnung	Schaft	Schnitttiefe	Schnittgüte	für
2373000	4006885... ...237308	2 Sticksägeblätter	U-Schaft	20 mm	saubere Kurvenschnitte	Sperrholz, Tischlerplatten, kunststoffbeschichtete Spanplatten, Laminat, Parkett

6.1 Stichsägeblätter



- Material: HCS
- Zahnform: geschränkt und geschliffen
- Zahnabstand: 3 mm
- verzahnte Länge: 90 mm
- Gesamtlänge: 115 mm
- Ausführung: konischer Rücken
- Verpackung: Aufbewahrungsbox an Karte



Artikel Nr.	EAN	Bezeichnung	Schaft	Schnitttiefe	Schnittgüte	für
3537000	4006885... ...353701	2 Stichsägeblätter	U-Schaft	65 mm	schnelle, feine Schnitte	Tischlerplatten, MDF, Holzbalken, Küchenarbeitsplatten



- Material: HCS
- Ausführung: konischer Rücken
- Zahnform: geschränkt und geschliffen
- Zahnabstand: 1,65 mm
- verzahnte Länge: 75 mm
- Gesamtlänge: 100 mm
- Verpackung: Aufbewahrungsbox an Karte



Artikel Nr.	EAN	Bezeichnung	Schaft	Schnitttiefe	Schnittgüte	für
2674000	4006885... ...267404	3 Stichsägeblätter	U-Schaft	25 mm	saubere, gerade Schnitte	kunststoffbeschichtete Spanplatten, Laminat, Parkett
				25 mm	saubere Kurvenschnitte	kunststoffbeschichtete Spanplatten, Laminat, Parkett



- optimale Kühlung, dank symmetrischer Aussparungen
- hohe Standzeit
- Material: CV
- Zahnform: geschränkt und geschliffen
- Zahnabstand: 2,5 mm
- verzahnte Länge: 75 mm
- Gesamtlänge: 100 mm
- Ausführung: konischer Rücken
- Verpackung: Aufbewahrungsbox an Karte



Artikel Nr.	EAN	Bezeichnung	Schaft	Schnitttiefe	Schnittgüte	für
2681000	4006885... ...268104	2 Stichsägeblätter	U-Schaft	30 mm	feine, präzise Schnitte	Weichholz, Sperrholz, Kunststoff

6.1 Stichsägeblätter



- Material: BiM
- Zahnform: geschränkt und geschliffen
- Zahnabstand: 2,5 mm
- verzahnte Länge: 81 mm
- Gesamtlänge: 100 mm
- Ausführung: konischer Rücken
- Verpackung: Aufbewahrungsbox an Karte

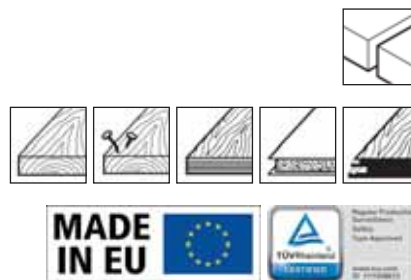

Artikel Nr.	EAN	Bezeichnung	Schaft	Schnitttiefe	Schnittgüte	für
2375000	...237506	2 Stichsägeblätter	U-Schaft	30 mm	feine, saubere Schnitte	Hartholz, Holz mit Nägeln, Sperrholz, kunststoffbeschichtete Spanplatten, Laminat



- Material: HCS
- Zahnform: geschränkt und gefräst
- Zahnabstand: 3 mm
- verzahnte Länge: 74 mm
- Gesamtlänge: 91,5 mm
- Verpackung: Polybeutel mit Einleger



Artikel Nr.	EAN	Bezeichnung	Schaft	Schnitttiefe	Schnittgüte	für
8441000	...844100	2 Stichsägeblätter	U-Schaft	40 mm	grobe Schnitte	Weichholz



- Material: HCS
- Zahnform: gewellt und gefräst
- Zahnabstand: 2 mm
- verzahnte Länge: 49 mm
- Gesamtlänge: 70 mm
- Verpackung: Polybeutel mit Einleger



Artikel Nr.	EAN	Bezeichnung	Schaft	Schnitttiefe	Schnittgüte	für
8442000	...844209	2 Stichsägeblätter	U-Schaft	15 mm	Kurvenschnitte	Weichholz



- Material: HCS
- Zahnform: geschränkt und gefräst
- Zahnabstand: 2,5 mm
- verzahnte Länge: 74 mm
- Gesamtlänge: 91,5 mm
- Verpackung: Polybeutel mit Einleger



Artikel Nr.	EAN	Bezeichnung	Schaft	Schnitttiefe	Schnittgüte	für
8443000	...844308	2 Stichsägeblätter	U-Schaft	30 mm	feine Schnitte	Weichholz

6.1 Sticksägeblätter

zur Metallbearbeitung



- Material: HSS
- Zahnform: gewellt und gefräst
- Zahnabstand: 1,2 mm
- verzahnte Länge: 110 mm
- Gesamtlänge: 130 mm
- Verpackung: Aufbewahrungsbox an Karte

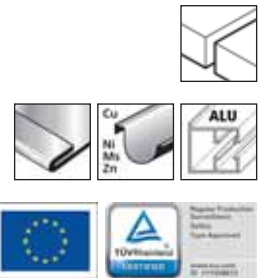

Artikel Nr.	EAN	Bezeichnung	Schaft	Schnitttiefe	Schnittgüte	für
3538000	...353800	2 Sticksägeblätter	U-Schaft	1 - 3 mm	feine Schnitte	Stahlbleche, NE-Metalle, Aluminium



- Material: HSS
- Zahnform: gewellt und gefräst
- Zahnabstand: 1,2 mm
- verzahnte Länge: 52 mm
- Gesamtlänge: 70 mm
- Verpackung: Aufbewahrungsbox an Karte



Artikel Nr.	EAN	Bezeichnung	Schaft	Schnitttiefe	Schnittgüte	für
2308000	...230804	2 Sticksägeblätter	U-Schaft	1 - 3 mm	feine Schnitte	Bleche, NE-Metalle



- Material: HSS
- Zahnform: gewellt und gefräst
- Zahnabstand: 2 mm
- verzahnte Länge: 52 mm
- Gesamtlänge: 70 mm
- Verpackung: Aufbewahrungsbox an Karte



Artikel Nr.	EAN	Bezeichnung	Schaft	Schnitttiefe	Schnittgüte	für
2376000	...237605	2 Sticksägeblätter	U-Schaft	3 - 6 mm	feine Schnitte	Bleche, Aluminium



- Material: HSS
- Zahnform: geschränkt und gefräst
- Zahnabstand: 3 mm
- verzahnte Länge: 61 mm
- Gesamtlänge: 80 mm
- Verpackung: Aufbewahrungsbox an Karte



Artikel Nr.	EAN	Bezeichnung	Schaft	Schnitttiefe	Schnittgüte	für
2307000	...230705	2 Sticksägeblätter	U-Schaft	3 - 10 mm	grobe Schnitte	Bleche, Aluminium

6.1 Sticksägeblätter



- Sägeblatt für extreme Belastungen
- Material: BiM
- Zahnform: gewellt und gefräst
- Zahnabstand: 1,2 mm
- verzahnte Länge: 52 mm
- Gesamtlänge: 70 mm
- Verpackung: Aufbewahrungsbox an Karte

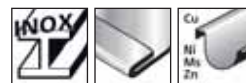

Artikel Nr.	EAN	Bezeichnung	Schaft	Schnitttiefe	Schnittgüte	für
2378000	4006885... ...237803	2 Sticksägeblätter	U-Schaft	1 - 3 mm	feine Schnitte	Bleche, NE-Metalle, Inox



- Material: HSS
- Zahnform: gewellt und gefräst
- Zahnabstand: 2 mm
- verzahnte Länge: 52 mm
- Gesamtlänge: 70 mm
- Verpackung: Polybeutel mit Einleger



Artikel Nr.	EAN	Bezeichnung	Schaft	Schnitttiefe	Schnittgüte	für
8444000	4006885... ...844407	2 Sticksägeblätter	U-Schaft	3 - 5 mm	feine Schnitte	Bleche, Aluminium

Universalblätter



- Material: BiM
- Zahnform: geschränkt und gefräst
- Zahnabstand: 1,8 mm, 2,5 mm
- Zähne-Ausführung: Varioverzahnung
- verzahnte Länge: 110 mm
- Gesamtlänge: 130 mm
- Verpackung: Aufbewahrungsbox an Karte



Artikel Nr.	EAN	Bezeichnung	Schaft	Schnitttiefe	Schnittgüte	für
3544000	4006885... ...354401	2 Sticksägeblätter	U-Schaft	65 mm 3 - 6 mm	grobe Schnitte grobe Schnitte	Weichholz, Holz mit Nägeln, Kunststoffe Bleche

6.1 Sticksägeblätter

Spezialblätter



- Material: HM
- Zähne-Ausführung: HM-bestreut
- verzahnte Länge: 51 mm
- Gesamtlänge: 70 mm
- Verpackung: Aufbewahrungsbox an Karte



Artikel Nr.	EAN	Bezeichnung	Schaft	Schnitttiefe	Schnittgüte	für
2309000	4006885... ...230903	1 Sticksägeblatt	U-Schaft	15 mm	grobe Schnitte	Fliesen

Sortimente



- für nahezu alle Arbeiten mit der Sticksäge
- Inhalt: 3 Sticksägeblätter
- Verpackung: Aufbewahrungsbox an Karte



Artikel Nr.	EAN	Bezeichnung	Schaft	Material	Schnitttiefe	Schnittgüte	für
2690000	4006885... ...269002	1 Sticksägeblätter-Einsteigerset	U-Schaft	HCS	50 mm	grobe Schnitte	Hartholz, Spanplatten, Tischlerplatten, Kunststoffe
				HCS	30 mm	saubere Schnitte	Weichholz, Spanplatten, MDF, Laminat, Kunststoffe
				HSS	3 - 6 mm	feine Schnitte	Bleche, Aluminium

6.1 Stichsägeblätter



- ideal für sämtliche Sägearbeiten beim Auf- und Umbau von Küchen
- Inhalt: 3 Stichsägeblätter
- Verpackung: Aufbewahrungsbox an Karte



Artikel Nr.	EAN	Bezeichnung	Schaft	Material	Schnitttiefe	Schnittgüte	für
2689000	4006885... ...268906	1 Stichsägeblätter-Projektset Küche	U-Schaft	HCS	30 mm	saubere Schnitte	Weichholz, Spanplatten, MDF, Laminat, Kunststoffe
				HCS	50 mm	grobe Kurvenschnitte	Weichholz, Spanplatten, Tischlerplatten
				HCS	65 mm	schnelle, feine Schnitte	Tischlerplatten, MDF, Holzbalken, Küchenarbeitsplatten



- in Kunststoffkassette
- Verpackung: Aufkleber



Artikel Nr.	EAN	Bezeichnung	Schaft	Material	Schnitttiefe	Schnittgüte	für
2356000	4006885... ...235601	10 Stichsägeblätter	U-Schaft	HCS	35 mm	sehr grobe Schnitte	Hartholz, Sperrholz, Holzbalken
				HCS	50 mm	grobe Schnitte	Hartholz, Spanplatten, Kunststoffe
				HCS	20 mm	saubere Kurvenschnitte	Weichholz, Spanplatten, Kunststoffe
				HCS	20 mm	feine Schnitte	Weichholz, Hartholz, Kunststoffe, Parkett
				HSS	3 - 10 mm	grobe Schnitte	Bleche, Aluminium
				HSS	1 - 3 mm	feine Schnitte	Bleche, NE-Metalle

6.1 Sticksägeblätter



- Verpackung: Polybeutel an Karte



Artikel Nr.	EAN 4006885...	Bezeichnung	Schaft	Schnitttiefe	Schnittgüte	für
8440000	...844001	10 Sticksägeblätter	U-Schaft	15 mm	saubere Kurvenschnitte	Weichholz
				30 mm	feine Schnitte	Weichholz
				40 mm	grobe Schnitte	Weichholz
				50 mm	sehr grobe Schnitte	Weichholz



- Inhalt: 10 Sticksägeblätter
- in 2K Kunststoff-Klappbox



Artikel Nr.	EAN 4006885...	Bezeichnung	Schaft	Material	Schnitttiefe	Schnittgüte	für
8631000	...863101	1 Sticksägeblatt-Box	U-Schaft	HCS	50 mm	sehr grobe Schnitte	Weichholz, Sperrholz, Holzbalken
				HCS	50 mm	grobe Schnitte	Weichholz, Spanplatten, Kunststoffe
				HCS	20 mm	Kurvenschnitte	Weichholz, Spanplatten, Kunststoffe
				HCS	30 mm	feine Schnitte	Weichholz, kunststoffbeschichtete Spanplatten, Kunststoffe
				HSS	3 - 6 mm	feine Schnitte	Bleche, NE-Metalle, Aluminium
				HSS	1 - 3 mm	feine Schnitte	Bleche, NE-Metalle

6.1 Sticksägeblätter

Sticksägeblätter

passend für Peugeot

zur Holz-/Kunststoffbearbeitung



- Material: HCS
- Zahnform: geschränkt und geschliffen
- Zahnabstand: 2,5 mm
- verzahnte Länge: 75 mm
- Gesamtlänge: 100 mm
- Ausführung: konischer Rücken
- Verpackung: Aufbewahrungsbox an Karte

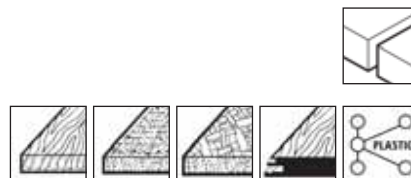

Artikel Nr.	EAN	Bezeichnung	Schaft	Schnitttiefe	Schnittgüte	für
2345000	...234505	2 Sticksägeblätter	PG-Schaft	30 mm	saubere Schnitte	Weichholz, Spanplatten, MDF, Laminat, Kunststoffe

Säbelsägeblätter Elektro-Fuchsschwanz

passend für AEG, Black & Decker, Bosch, Elu, Flex, Hitachi, KRAFTRONIC, Makita, Metabo, Rockwell, Skil

zur Holz-/Kunststoffbearbeitung



- Material: CV
- Zahnform: geschränkt und geschliffen
- Zahnabstand: 4,2 mm
- verzahnte Länge: 130 mm
- Gesamtlänge: 150 mm
- Verwendung mit Pendelhub
- Verpackung: Polybeutel mit Einleger

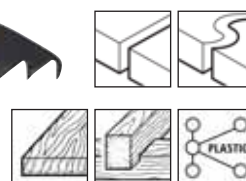

Artikel Nr.	EAN	Bezeichnung	Schnitttiefe	Schnittgüte	für
2290000	...229006	2 Säbelsägeblätter	10 - 100 mm	schnelle, feine Kurvenschnitte	Weichholz, Holzbalken, Kunststoffe

6.1 Sticksägeblätter



- Material: CV
- Zahnform: geschränkt und gefräst
- Zahnabstand: 2,5 mm
- verzahnte Länge: 122 mm
- Gesamtlänge: 150 mm
- Verwendung mit Pendelhub
- Verpackung: Polybeutel mit Einleger

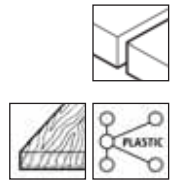

Artikel Nr.	EAN	Bezeichnung	Schnitttiefe	Schnittgüte	für
2294000	4006885... ...229402	2 Säbelsägeblätter	10 - 100 mm	feine Schnitte	Holz, Kunststoff



- Material: CV
- Zahnform: geschränkt und geschliffen
- Zahnabstand: 8,5 mm
- Zähne-Ausführung: extra scharfe Zähne
- verzahnte Länge: 218 mm
- Gesamtlänge: 240 mm
- Verwendung mit Pendelhub
- Verpackung: Polybeutel mit Einleger

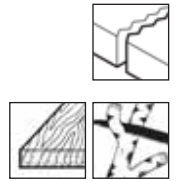

Artikel Nr.	EAN	Bezeichnung	Schnitttiefe	Schnittgüte	für
2289000	4006885... ...228900	2 Säbelsägeblätter	20 - 190 mm	schnelle, sehr grobe Schnitte	Weichholz, Baumschnitt



- Material: CV
- Zahnform: geschränkt und gefräst
- Zahnabstand: 4,2 mm
- verzahnte Länge: 280 mm
- Gesamtlänge: 300 mm
- Verpackung: Polybeutel mit Einleger

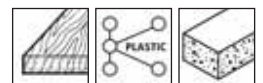

Artikel Nr.	EAN	Bezeichnung	Schnitttiefe	Schnittgüte	für
2296000	4006885... ...229600	2 Säbelsägeblätter	10 - 250 mm	schnelle, feine Schnitte	Weichholz, Kunststoffe

6.1 Stichsägeblätter



- Material: HCS
- Zahnform: geschränkt und geschliffen
- Zahnabstand: 2,4 - 4 mm
- verzahnte Länge: 180 mm
- Gesamtlänge: 200 mm
- Verpackung: Polybeutel mit Einleger



Artikel Nr.	EAN	Bezeichnung	Schnitttiefe	Schnittgüte	für
2672000	4006885... ...267206	2 Säbelsägeblätter	6 - 150 mm	feine, saubere Schnitte	Sperrholz, MDF, Kunststoff



- speziell für Kurvenschnitte
- Material: CV
- Zahnform: geschränkt und geschliffen
- Zahnabstand: 4,2 mm
- verzahnte Länge: 130 mm
- Gesamtlänge: 150 mm
- Verwendung mit Pendelhub
- Verpackung: Polybeutel mit Einleger

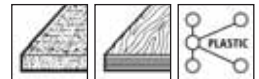

Artikel Nr.	EAN	Bezeichnung	Schnitttiefe	Schnittgüte	für
3566000	4006885... ...356603	2 Säbelsägeblätter	10 - 100 mm	schnelle, feine Kurvenschnitte	Spanplatten, Sperrholz, Kunststoffe



- Material: CV
- Zahnform: geschränkt und geschliffen
- Zahnabstand: 5 mm
- Zähne-Ausführung: extra scharfe Zähne
- verzahnte Länge: 210 mm
- Gesamtlänge: 230 mm
- Verwendung ohne Pendelhub
- Verpackung: Polybeutel mit Einleger



Artikel Nr.	EAN	Bezeichnung	Schnitttiefe	Schnittgüte	für
2295000	4006885... ...229501	2 Säbelsägeblätter	10 - 180	schnelle, grobe Schnitte	Holzbalken, Baumschnitt

6.1 Sticksägeblätter



- Material: CV
- Zahnform: geschränkt und gefräst
- Zahnabstand: 8,5 mm
- verzahnte Länge: 210 mm
- Gesamtlänge: 230 mm
- Verpackung: Polybeutel mit Einleger

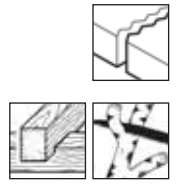

Artikel Nr.	EAN	Bezeichnung	Schnitttiefe	Schnittgüte	für
2291000	...229105	2 Säbelsägeblätter	20 - 180 mm	schnelle, sehr grobe Schnitte	Holzbalken, Baumschnitt

zur Metallbearbeitung



- Material: BiM
- Zahnform: gewellt und gefräst
- Zahnabstand: 1,4 mm
- verzahnte Länge: 130 mm
- Gesamtlänge: 150 mm
- Verpackung: Polybeutel mit Einleger

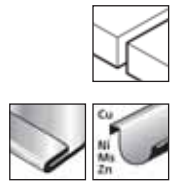

Artikel Nr.	EAN	Bezeichnung	Schnitttiefe	Schnittgüte	für
2298000	...229808	2 Säbelsägeblätter	1 - 3 mm	feine Bündigschnitte	Bleche, NE-Metalle



- Material: BiM
- Zahnform: gewellt und gefräst
- Zahnabstand: 2,5 mm
- verzahnte Länge: 130 mm
- Gesamtlänge: 150 mm
- Verwendung mit Pendelhub
- Verpackung: Polybeutel mit Einleger

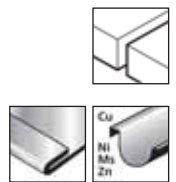

Artikel Nr.	EAN	Bezeichnung	Schnitttiefe	Schnittgüte	für
2299000	...229907	2 Säbelsägeblätter	3 - 8 mm	grobe Schnitte	Bleche, NE-Metalle

6.1 Stichsägeblätter



- sehr flexibles Blatt
- Bündigschnitte
- Material: BiM
- Zahnform: geschränkt und gefräst
- Zahnabstand: 1,4 mm
- verzahnte Länge: 210 mm
- Gesamtlänge: 230 mm
- Verwendung mit Pendelhub
- Verpackung: Polybeutel mit Einleger

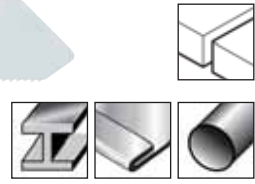

Artikel Nr.	EAN	Bezeichnung	Schnitttiefe	Schnittgüte	für
2696000	4006885... ...269606	2 Säbelsägeblätter	1,5 - 4 mm	feine Schnitte	Bleche, Stahl, Rohre



- sehr flexibles Blatt
- Material: BiM
- Zahnform: gewellt und gefräst
- Zahnabstand: 1,4 mm
- verzahnte Länge: 130 mm
- Gesamtlänge: 150 mm
- Verpackung: Polybeutel mit Einleger



Artikel Nr.	EAN	Bezeichnung	Schnitttiefe	Schnittgüte	für
2297000	4006885... ...229709	2 Säbelsägeblätter	1 - 3 mm	feine Bündigschnitte	Bleche, NE-Metalle, Inox



- sehr flexibles Blatt
- Material: BiM
- Zahnform: gewellt und gefräst
- Zahnabstand: 1,8 mm
- verzahnte Länge: 130 mm
- Gesamtlänge: 150 mm
- Verpackung: Polybeutel mit Einleger



Artikel Nr.	EAN	Bezeichnung	Schnitttiefe	Schnittgüte	für
2293000	4006885... ...229303	2 Säbelsägeblätter	2 - 8 mm	feine Bündigschnitte	Bleche, NE-Metalle, Aluminium

6.1 Sticksägeblätter



- sehr flexibles Blatt
- Material: BiM
- Zahnform: gewellt und gefräst
- Zahnabstand: 1,8 mm
- verzahnte Länge: 210 mm
- Gesamtlänge: 230 mm
- Verpackung: Polybeutel mit Einleger



Artikel Nr.	EAN	Bezeichnung	Schnitttiefe	Schnittgüte	für
2292000	...229204	2 Säbelsägeblätter	2 - 8 mm	feine Bündigschnitte	NE-Metalle, Aluminium, Gussrohre



- winkelgenaue, vibrationsarme Schnitte
- Material: BiM
- Zahnform: geschränkt und gefräst
- Zahnabstand: 2,5 mm
- verzahnte Länge: 200 mm
- Gesamtlänge: 220 mm
- Verpackung: Polybeutel mit Einleger



Artikel Nr.	EAN	Bezeichnung	Schnitttiefe	Schnittgüte	für
2679000	...267909	2 Säbelsägeblätter	3 - 190 mm	feine, präzise Schnitte	Metall-Profile, Rohre, Bleche

Universalblätter



- Material: BiM
- Verwendung mit Pendelhub
- Zahnform: geschränkt und gefräst
- Zahnabstand: 1,8 mm, 2,6 mm
- Zähne-Ausführung: Varioverzahnung
- verzahnte Länge: 210 mm
- Gesamtlänge: 230 mm
- Verpackung: Polybeutel mit Einleger

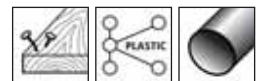

Artikel Nr.	EAN	Bezeichnung	Schnitttiefe	Schnittgüte	für
3568000	...356801	2 Säbelsägeblätter	5 - 180 mm	grobe Schnitte	Kunststoff, Holz mit Nägeln
			3 - 10 mm	grobe Schnitte	Gussrohre

6.1 Stichsägeblätter



- Material: BiM
- Verwendung mit Pendelhub
- Zahnform: geschränkt und gefräst
- Zahnabstand: 2,2 - 3,2 mm
- verzahnte Länge: 210 mm
- Gesamtlänge: 230 mm
- Verpackung: Polybeutel mit Einleger

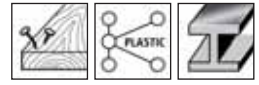

Artikel Nr.	EAN 4006885...	Bezeichnung	Schnitttiefe	Schnittgüte	für
2673000	...267305	2 Säbelsägeblätter	< 175 mm	grobe Schnitte	Kunststoff, Holz mit Nägeln
			3,5 - 12 mm	grobe Schnitte	Stahl



- Material: BiM
- Verwendung mit Pendelhub
- Zahnform: geschränkt und gefräst
- Zahnabstand: 1,8 mm, 2,6 mm
- Zähne-Ausführung: Varioverzahnung
- verzahnte Länge: 130 mm
- Gesamtlänge: 150 mm
- Verpackung: Polybeutel mit Einleger



Artikel Nr.	EAN 4006885...	Bezeichnung	Schnitttiefe	Schnittgüte	für
3567000	...356702	2 Säbelsägeblätter	5 - 100 mm	grobe Schnitte	Holz mit Nägeln
			3 - 10 mm	grobe Schnitte	Aluminium



- flexibel und bruchsicher
- Material: BiM
- Verwendung mit Pendelhub
- Zahnform: geschränkt und gefräst
- Zahnabstand: 2,5 mm
- verzahnte Länge: 130 mm
- Gesamtlänge: 150 mm
- Verpackung: Polybeutel mit Einleger



Artikel Nr.	EAN 4006885...	Bezeichnung	Schnitttiefe	Schnittgüte	für
2695000	...269507	2 Säbelsägeblätter	< 100 mm	grobe Schnitte	Holz mit Nägeln
			3 - 12 mm	grobe Schnitte	Stahl, NE-Metalle

6.1 Sticksägeblätter



- Demontageblatt für Abbrucharbeiten aller Art
- Sägeblatt für extreme Belastungen
- Material: BiM
- Zahnform: geschränkt und gefräst
- Zahnabstand: 4,2 mm
- verzahnte Länge: 210 mm
- Gesamtlänge: 230 mm
- Verpackung: Polybeutel mit Einleger



Artikel Nr.	EAN	Bezeichnung	Schnitttiefe	Schnittgüte	für
2677000	4006885... ...267701	2 Säbelsägeblätter	5 - 190 mm	feine Schnitte	Hartholz, Holz mit Nägeln, Aluminium-Profile, dünnwandige Stahlprofile, Rohre



- flexibel und bruchsicher
- Material: BiM
- Zahnform: geschränkt und gefräst
- Zahnabstand: 4,2 mm
- verzahnte Länge: 280 mm
- Gesamtlänge: 300 mm
- Verwendung mit Pendelhub
- Verpackung: Polybeutel mit Einleger



Artikel Nr.	EAN	Bezeichnung	Schnitttiefe	Schnittgüte	für
2671000	4006885... ...267107	2 Säbelsägeblätter	6 - 250 mm	feine Schnitte	Holz mit Nägeln, MDF, Kunststoff



- Optimal für das Ausschneiden alter Fenster
- Material: BiM
- Zahnform: geschränkt und gefräst
- Zahnabstand: 4,2 mm
- verzahnte Länge: 130 mm
- Gesamtlänge: 150 mm
- Verwendung mit Pendelhub
- Verpackung: Polybeutel mit Einleger



Artikel Nr.	EAN	Bezeichnung	Schnitttiefe	Schnittgüte	für
2678000	4006885... ...267800	2 Säbelsägeblätter	6 - 100 mm	grobe Kurvenschnitte	Hartholz, Holz mit Nägeln, Kunststoffe

6.1 Stichsägeblätter

Sortimente



- Verpackung: Polybeutel mit Einleger

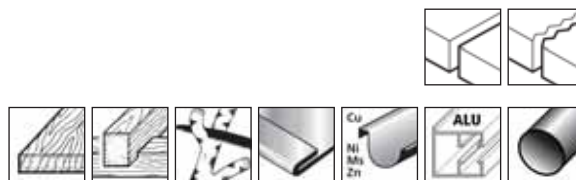

Artikel Nr.	EAN 4006885...	Bezeichnung	Material	Schnitttiefe	Schnittgüte	für
3599000	...359901	5 Säbelsägeblätter	CV	5 - 100 mm	feine Schnitte	Holz, NE-Metalle
			CV	10 - 180 mm	schnelle, grobe Schnitte	Holzbalken, Baumschnitt
			CV	20 - 190 mm	schnelle, sehr grobe Schnitte	Weichholz, Baumschnitt
			BiM	2 - 8 mm	feine Bündigschnitte	NE-Metalle, Aluminium, Gussrohre
			BiM	1 - 3 mm	gerade, feine Schnitte	Bleche, NE-Metalle



- Verpackung: Polybeutel an Karte

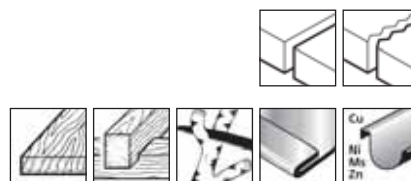

Artikel Nr.	EAN 4006885...	Bezeichnung	Material	Schnitttiefe	Schnittgüte	für
8437000	...843707	3 Säbelsägeblätter	CV	3 - 100 mm	feine Schnitte	Holz, Kunststoffe
			CV	20 - 180 mm	schnelle, sehr grobe Schnitte	Holzbalken, Baumschnitt
			HSS	1 - 3 mm	gerade, feine Schnitte	Bleche, NE-Metalle

6.1 Sticksägeblätter

Säbelsägeblätter für Tandem-Fuchsschwanz

passend für Bosch PFZ 1200 A, Bosch PFZ 1300 AE



- Material: HCS
- Zahnabstand: 10 mm
- verzahnte Länge: 275 mm
- Gesamtlänge: 359 mm
- Ausführung: geschliffen
- Verpackung: Polybeutel mit Einleger



Artikel Nr.	EAN	Bezeichnung	Schnittgüte	für
2396000	...239609	1 Satz Säbelsägeblätter	grobe Schnitte	Weichholz, Spanplatten, Holzbalken, Kunststoffe

Zubehör für Multisäge Bosch, KRAFTRONIC, Kress

passend für Bosch, KRAFTRONIC, Kress



- Material: HCS
- Zahnform: geschränkt und geschliffen
- Zahnabstand: 4 mm
- verzahnte Länge: 125 mm
- Gesamtlänge: 150 mm
- Ausführung: konischer Rücken
- Verpackung: Polybeutel mit Einleger



Artikel Nr.	EAN	Bezeichnung	Schaft	Schnitttiefe	Schnittgüte	für
2669000	...266902	2 Sägeblätter	T-Schaft	100 mm	grobe Schnitte	Hartholz, Spanplatten, Sperrholz

6.1 Stichsägeblätter

Wendehobelmesser



- Maschine: elektrische Handhobel
- nutzbar von beiden Seiten
- Material: HM
- für alle Holzarten, Spanplatten, Tischlerplatten
- Verpackung: Polybeutel mit Einleger

Artikel Nr.	EAN 4006885...	Bezeichnung	passend für	Produktmaß
4110000	...411005	2 Wendehobelmesser	AEG, Black & Decker, Bosch, Festo, Haffner, Holz-Her, Kress, MAFELL, Metabo, Scheer, Skil	1,1 x 75,5 x 5,5 mm
4111000	...411104	2 Wendehobelmesser	Black & Decker	1,1 x 82,7 x 5,5 mm
4113000	...411302	2 Wendehobelmesser	AEG, Black & Decker, Bosch, Fein, Festo, Haffner, Hitachi, Holz-Her, MAFELL, Makita, Metabo, Skil	1,1 x 82 x 5,5 mm

6.2 Lochsägen / Bohrkronen



6.2 Lochsägen / Bohrkronen



Zweitplatzierungsprodukt für die Elektroabteilung. Verpackung mit anwendungsorientierter Kommunikation.

- für Rohrdurchbrüche und zum Setzen von Elektro-Unterputzdosen
- für Beton, Hohlblocksteine, Ziegelsteine, Natursteine, Kunststeine
- spezialgehärteter, präziser, verschleißfester Bohrerschaft
- spezialverlötete, hitzebeständige Hartmetallplatten
- Ausführung: Spanndorn SDS-plus,ammersschlagfest, 2 Auswurföcher
- Inklusive: 1 Bohrer, ø 8 mm, HM
- Verpackung: Doppelblister



Artikel Nr.	EAN 4006885...	Bezeichnung	Ø	Schnitttiefe	Gewinde
8914000	...891401	1 Hohlbohrkrone mit Spanndorn SDS-plus	ø 68 mm	46 mm	M 16



- für Rohrdurchbrüche und zum Setzen von Elektro-Unterputzdosen
- für Beton, Hohlblocksteine, Ziegelsteine, Natursteine, Kunststeine
- spezialgehärteter, präziser, verschleißfester Bohrerschaft
- spezialverlötete, hitzebeständige Hartmetallplatten
- Ausführung: Spanndorn SDS-plus,ammersschlagfest, 2 Auswurföcher
- Inklusive: 1 Bohrer, ø 8 mm, HM
- Verpackung: Aufbewahrungsbox an Karte
- separates Zubehör: 5425000, 5428000, 5482000



Artikel Nr.	EAN 4006885...	Bezeichnung	Ø	Schnitttiefe	Gewinde
5480000	...548008	1 Hohlbohrkrone mit Spanndorn SDS-plus	ø 40 mm	46 mm	M 16
5483000	...548305	1 Hohlbohrkrone mit Spanndorn SDS-plus	ø 68 mm	46 mm	M 16
5460000	...546004	1 Hohlbohrkrone mit Spanndorn SDS-plus	ø 76 mm	46 mm	M 16
5481000	...548107	1 Hohlbohrkrone mit Spanndorn SDS-plus	ø 83 mm	46 mm	M 16
5490000	...549005	1 Hohlbohrkrone mit Spanndorn SDS-plus	ø 105 mm	46 mm	M 16

6.2 Lochsägen / Bohrkronen



5428000



5425000

- Ausführung: hammerschlagfest
- Verpackung: Papp-Zuschnitt
- separates Zubehör: 5482000
- passend für 5460000, 5480000, 5481000, 5483000, 5490000

Artikel Nr.	EAN 4006885...	Bezeichnung	Schaft-Länge	Schaft	Gewinde	Bohrer	Bohrer Länge
5428000	...542808	1 Spanndorn mit Zentrierbohrer	110 mm	SDS-plus	M 16	ø 8 mm	70 mm
5425000	...542501	1 Spanndorn mit Zentrierbohrer	220 mm	SDS-plus	M 16	ø 8 mm	70 mm



- Ausführung: hammerschlagfest
- Material: HM
- Verpackung: Polybeutel an Karte
- passend für 5425000, 5428000, 5460000, 5480000, 5481000, 5483000, 5490000

Artikel Nr.	EAN 4006885...	Bezeichnung	Ø
5482000	...548206	1 Zentrierbohrer	ø 8 mm

Sortimente



- zum Bohren von Löchern für Steckdosen
- für alle gängigen Steckdosenkombinationen geeignet
- für Mauerwerk, Beton, Naturstein, Holz, Metall, Kunststoff
- Inhalt:
 - 1 Hohlbohrkrone mit Spanndorn SDS-plus, HM, ø 68 mm
 - 1 Lochsäge, BiM, ø 68 mm, mit Sechskant-Schaft, Zentrierbohrer
 - 1 Schablone
- in Kunststoffkoffer

Artikel Nr.	EAN 4006885...	Bezeichnung
5982000	...598201	1 Lochsägen-Set "Universal"

6.2 Lochsägen / Bohrkronen

Diamant-Hohlbohrkronen



- zum Setzen von Steckdosen, Verteilerdosen und Hohlraumdosen
- für Mauerwerk
- schnelle, feine Schnitte
- erschütterungsfreies Arbeiten
- extrem hohe Standzeit
- mit gelöteten Diamantsegmenten
- Ausführung: 2 Auswurflöcher, außenliegende Transportschnecke
- Verpackung: Aufbewahrungsbox an Karte
- separates Zubehör: 5955000, 5956000



Artikel Nr.	EAN 4006885...	Bezeichnung	Ø	Schnitttiefe	Gewinde
7957000	...795709	1 Diamant-Hohlbohrkrone	ø 68 mm	65 mm	M 16
7958000	...795808	1 Diamant-Hohlbohrkrone	ø 82 mm	65 mm	M 16



- Verpackung: Papp-Zuschnitt
- passend für 7957000, 7958000

Artikel Nr.	EAN 4006885...	Bezeichnung	Schaft	Gewinde	Bohrer	Bohrer Länge
5955000	...595507	1 Spanndorn mit Zentrierbohrer	SDS-plus	M 16	ø 8 mm	80 mm
5956000	...595606	1 Spanndorn mit Zentrierbohrer	Sechskant-Schaft	M 16	ø 8 mm	80 mm

6.2 Lochsägen / Bohrkronen

Bohrkranz-Einsätze



- für alle Installationsarbeiten (Steckdosen, Verteilerdosen, Rohre)
- für Mauerwerk, Ziegelsteine, Leichtbausteine, Gipskartonplatten, Steingut-Wandfliesen
- Material: HM-bestreut
- Verpackung: Aufbewahrungsbox an Karte



Artikel Nr.	EAN 4006885...	Bezeichnung	Ø	Schnitttiefe	separates Zubehör	passend für
3473000	...347304	1 Bohrkranz-Einsatz	ø 33 mm	55 mm	3466000, 3472000	3464000, 3478000, 5424000
3468000	...346802	1 Bohrkranz-Einsatz	ø 43 mm	55 mm	3466000, 3472000	5424000
3474000	...347403	1 Bohrkranz-Einsatz	ø 53 mm	55 mm	3466000, 3472000	3464000, 3478000, 5424000
3477000	...347700	1 Bohrkranz-Einsatz	ø 68 mm	55 mm	3466000, 3472000	3464000, 5424000
3475000	...347502	1 Bohrkranz-Einsatz	ø 73 mm	55 mm	3466000, 3472000	3464000, 3470000, 3478000
3476000	...347601	1 Bohrkranz-Einsatz	ø 83 mm	55 mm	3466000, 3472000	3464000, 3478000
3467000	...346703	1 Bohrkranz-Einsatz	ø 103 mm	55 mm	3466000	5424000



3472000



3466000

- für Artikel Nr. 3472000: Bohrkranz-Einsätze ø 33 - 83 mm
- für Artikel Nr. 3466000: Bohrkranz-Einsätze ø 33 - 103 mm
- Verpackung: Papp-Zuschnitt
- separates Zubehör: 3471000

Artikel Nr.	EAN 4006885...	Bezeichnung	Ø	passend für
3472000	...347205	1 Aufnahmeteller	ø 90 mm	3464000, 3465000, 3468000, 3470000, 3473000, 3474000, 3475000, 3476000, 3477000, 3478000, 5424000
3466000	...346604	1 Aufnahmeteller	ø 110 mm	3467000, 3468000, 3473000, 3474000, 3475000, 3476000, 3477000, 5424000

6.2 Lochsägen / Bohrkronen

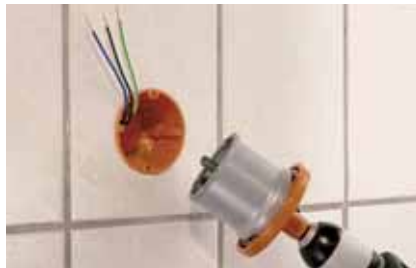

- für Aufnahmeteller
- Material: HM
- Verpackung: Papp-Zuschnitt
- passend für 1003000, 3464000, 3465000, 3466000, 3470000, 3472000, 3478000, 3893000, 3894000, 3895000, 3896000, 3897000, 3898000, 3899000, 5424000, 8913000

Artikel Nr.	EAN 4006885...	Bezeichnung	Ø	Länge
3471000	...347106	1 Zentrierbohrer	ø 8 mm	140 mm

Bohrkränze

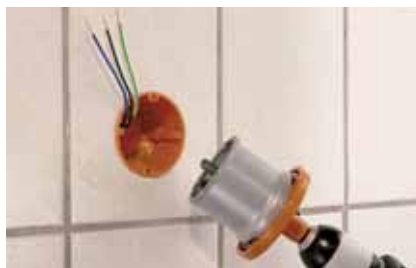

- für alle Installationsarbeiten (Steckdosen, Verteilerdosen, Rohre)
- für Mauerwerk, Ziegelsteine, Leichtbausteine, Gipskartonplatten, Steingut-Wandfliesen
- komplett mit Aufnahmeteller und Zentrierbohrer
- Material: HM-bestreut
- Verpackung: Aufbewahrungsbox an Karte



Artikel Nr.	EAN 4006885...	Bezeichnung	Ø	Schnitttiefe	separates Zubehör
3478000	...347809	1 Bohrkranz-Set	ø 33, 53, 73, 83 mm	55 mm	3471000, 3472000, 3473000, 3474000, 3475000, 3476000
3465000	...346505	1 Bohrkranz mit Aufnahmeteller und Zentrierbohrer	ø 67 mm	55 mm	3471000, 3472000
3470000	...347007	1 Bohrkranz mit Aufnahmeteller und Zentrierbohrer	ø 73 mm	55 mm	3471000, 3472000, 3475000

6.2 Lochsägen / Bohrkronen



5424000



3464000

- für alle Installationsarbeiten (Steckdosen, Verteilerdosen, Rohre)
- für Mauerwerk, Ziegelsteine, Leichtbausteine, Gipskartonplatten, Steingut-Wandfliesen
- Material: HM-bestreut
- in Kunststoffkoffer
- Verpackung: Aufkleber

Artikel Nr.	EAN 4006885...	Bezeichnung	Schnitttiefe	Inhalt	separates Zubehör
3464000	...346406	1 Bohrkranz-Set "Mauerwerk"	55 mm	5 Lochsägeneinsätze ø 33, 53, 68, 73, 83 mm 1 Aufnahmeteller 1 Zentrierbohrer	3471000, 3472000, 3473000, 3474000, 3475000, 3476000, 3477000
5424000	...542402	1 Bohrkranz-Set "Mauerwerk"	55 mm	5 Lochsägeneinsätze ø 33, 43, 53, 68, 103 mm 1 Aufnahmeteller 1 Zentrierbohrer	3466000, 3467000, 3468000, 3471000, 3472000, 3473000, 3474000, 3477000

Lochsägen HM-bestreut



Zweitplatzierungsprodukt für die Elektroabteilung. Verpackung mit anwendungsorientierter Kommunikation.

- zum Setzen von Elektro-Unterputzdosen
- für Mauerwerk, Ziegelsteine, Leichtbausteine, Gipskartonplatten, Fliesen
- direkt einsetzbar - kein separater Spanndorn erforderlich
- auch für tiefe Löcher geeignet
- Material: HM-bestreut
- Inklusive: 1 Zentrierbohrer HM, ø 8 mm, mit Sechskant-Schaft
- Verpackung: Aufbewahrungsbox an Karte
- separates Zubehör: 3471000, 3862000



Artikel Nr.	EAN 4006885...	Bezeichnung	Ø	Schnitttiefe
8913000	...891302	1 Lochsäge HM-bestreut mit Schaft und Bohrer	ø 68 mm	55 mm

6.2 Lochsägen / Bohrkronen



- für alle Installationsarbeiten (Steckdosen, Verteilerdosen, Rohre)
- für Mauerwerk, Ziegelsteine, Leichtbausteine, Gipskartonplatten, Fliesen
- direkt einsetzbar - kein separater Spanndorn erforderlich
- auch für tiefe Löcher geeignet
- Material: HM-bestreut
- Inklusive: 1 Zentrierbohrer HM, ø 8 mm, mit Sechskant-Schaft
- Verpackung: Aufbewahrungsbox an Karte
- separates Zubehör: 3471000, 3862000



Artikel Nr.	EAN 4006885...	Bezeichnung	Ø	Schnitttiefe
3893000	...389304	1 Lochsäge HM-bestreut mit Schaft und Bohrer	ø 33 mm	55 mm
3894000	...389403	1 Lochsäge HM-bestreut mit Schaft und Bohrer	ø 43 mm	55 mm
3895000	...389502	1 Lochsäge HM-bestreut mit Schaft und Bohrer	ø 53 mm	55 mm
3896000	...389601	1 Lochsäge HM-bestreut mit Schaft und Bohrer	ø 68 mm	55 mm
3897000	...389700	1 Lochsäge HM-bestreut mit Schaft und Bohrer	ø 73 mm	55 mm
3898000	...389809	1 Lochsäge HM-bestreut mit Schaft und Bohrer	ø 83 mm	55 mm
3899000	...389908	1 Lochsäge HM-bestreut mit Schaft und Bohrer	ø 103 mm	55 mm



- für Lochsägen HM-bestreut mit Schaft und Bohrer
- zum Bohren von tiefen Löchern
- Material: HM
- passend für 1003000, 3893000, 3894000, 3895000, 3896000, 3897000, 3898000, 3899000, 8913000

Artikel Nr.	EAN 4006885...	Bezeichnung	Ø	Schaft	Länge
3862000	...386204	1 Zentrierbohrer	ø 8 mm	Sechskant-Schaft	220 mm

6.2 Lochsägen / Bohrkronen



- für alle Installationsarbeiten (Steckdosen, Verteilerdosen, Rohre)
- für Mauerwerk, Ziegelsteine, Leichtbausteine, Gipskartonplatten, Fliesen
- auch für tiefe Löcher geeignet
- Material: HM-bestreut
- Inhalt:
 - 2 HM-Zentrierbohrer, 140, 220 mm
 - 3 Lochsägen, \varnothing 33, 53, 68 mm
- in 2K Kunststoff-Koffer maxi
- separates Zubehör: 3471000, 3862000



Artikel Nr.	EAN	Bezeichnung	Schnitttiefe
1003000	...100305	1 Lochsägen-Set 5-tlg., HM-bestreut	55 mm

Bi-Metall-Lochsägeneinsätze



- für Stahlguss, Grauguss, rostfreier HCS-Stahl, Baustahl, Aluminium, Bronze, Kupfer, PVC, Acrylglas, Holz, Gipskartonplatten
- hohe Standzeit
- hohe Laufruhe
- Material: BiM, speziallegierter Werkzeugkörper mit HSS-Verzahnung
- Verpackung: Aufbewahrungsbox an Karte



Artikel Nr.	EAN	Bezeichnung	\varnothing	Schnitttiefe	Gewinde	separates Zubehör
3490000	...349001	1 Lochsägeneinsatz	\varnothing 20 mm	40 mm	1/2" (12,7 mm)	5957000
3767000	...376700	1 Lochsägeneinsatz	\varnothing 25 mm	40 mm	1/2" (12,7 mm)	5957000
3491000	...349100	1 Lochsägeneinsatz	\varnothing 29 mm	40 mm	1/2" (12,7 mm)	5957000
3768000	...376809	1 Lochsägeneinsatz	\varnothing 32 mm	40 mm	5/8" (15,88 mm)	5958000
3492000	...349209	1 Lochsägeneinsatz	\varnothing 35 mm	40 mm	5/8" (15,88 mm)	5958000
3770000	...377004	1 Lochsägeneinsatz	\varnothing 40 mm	40 mm	5/8" (15,88 mm)	5958000
3493000	...349308	1 Lochsägeneinsatz	\varnothing 51 mm	40 mm	5/8" (15,88 mm)	5958000
3772000	...377202	1 Lochsägeneinsatz	\varnothing 60 mm	40 mm	5/8" (15,88 mm)	5958000
3494000	...349407	1 Lochsägeneinsatz	\varnothing 68 mm	40 mm	5/8" (15,88 mm)	5958000

6.2 Lochsägen / Bohrkronen



- Schaft: Sechskant-Schaft
- Inklusive: HSS-Zentrierbohrer Ø 6 mm
- Verpackung: Papp-Zuschnitt
- separates Zubehör: 5479000

Artikel Nr.	EAN 4006885...	Bezeichnung	für	Gewinde	Länge	passend für
5957000	...595705	1 Spanndorn mit Zentrierbohrer	für Lochsägeneinsätze Ø 19 - 29 mm	1/2" (12,7 mm)	68 mm	3490000, 3491000, 3767000
5958000	...595804	1 Spanndorn mit Zentrierbohrer	für Lochsägeneinsätze ab Ø 32 mm	5/8" (15,88 mm)	68 mm	3492000, 3493000, 3494000, 3768000, 3770000, 3772000

Sortimente für Edelstahl, Metalle



- für Stahlguss, Grauguss, rostfreier HCS-Stahl, Baustahl, Aluminium, Bronze, Kupfer, PVC, Acrylglas
- Material: BiM
- in Kunststoffkoffer
- Verpackung: Aufkleber
- separates Zubehör: 5479000

Artikel Nr.	EAN 4006885...	Bezeichnung	Inhalt
3498000	...349803	1 Lochsägen-Set "Elektrizität und Sanitär"	5 Lochsägeneinsätze Ø 25, 29, 35, 51, 68 mm 1 Spanndorn mit Zentrierbohrer, HSS

Sortimente für Holz, Metalle



5422000

5423000

3764000

- für Holz, Sperrholz, Stahl, Buntmetalle, Kunststoffe, Gipskartonplatten
- Material: BiM
- in Kunststoffkoffer
- Verpackung: Aufkleber
- separates Zubehör: 5479000



Artikel Nr.	EAN 4006885...	Bezeichnung	Inhalt
5422000	...542204	1 Lochsägen-Set "Sanitär"	5 Lochsägeneinsätze Ø 25, 35, 43, 54, 83 mm 1 Spanndorn mit Zentrierbohrer



6.2 Lochsägen / Bohrkronen



Artikel Nr.	EAN 4006885...	Bezeichnung	Inhalt
3764000	...376403	1 Lochsägen-Set "Elektrizität und Sanitär"	5 Lochsägeneinsätze ø 35, 40, 51, 65, 68 mm 1 Spanndorn mit Zentrierbohrer
5423000	...542303	1 Lochsägen-Set "Elektrizität"	6 Lochsägeneinsätze ø 40, 54, 65, 68, 74, 86 mm 1 Spanndorn mit Zentrierbohrer



- für Holz, Sperrholz, Stahl, Buntmetalle, Kunststoffe, Gipskartonplatten
- Material: BiM
- in Kunststoffkoffer



Artikel Nr.	EAN 4006885...	Bezeichnung	Inhalt
5980000	...598003	1 Lochsägen-Set "Renovieren"	3 Lochsägeneinsätze ø 35, 43, 68 mm 1 Spanndorn mit Zentrierbohrer

Bi-Metall-Lochsägen



- für Holz, Sperrholz, Stahl, Buntmetalle, Kunststoffe, Gipskartonplatten
- BiM, speziallegierter Werkzeugkörper mit HSS-Verzahnung
- direkt einsetzbar - kein separater Spanndorn erforderlich
- Material: BiM, speziallegierter Werkzeugkörper mit HSS-Verzahnung
- Inklusive: 1 Zentrierbohrer HSS, ø 6 mm
- separates Zubehör: 5479000



Artikel Nr.	EAN 4006885...	Bezeichnung	Ø	Schnitttiefe	Schaft	Verpackung
5462000	...546202	1 Lochsäge	ø 20 mm	40 mm	Sechskant-Schaft	Aufbewahrungsbox an Karte
5463000	...546301	1 Lochsäge	ø 22 mm	40 mm	Sechskant-Schaft	Aufbewahrungsbox an Karte
5464000	...546400	1 Lochsäge	ø 25 mm	40 mm	Sechskant-Schaft	Aufbewahrungsbox an Karte
5465000	...546509	1 Lochsäge	ø 29 mm	40 mm	Sechskant-Schaft	Aufbewahrungsbox an Karte
5466000	...546608	1 Lochsäge	ø 32 mm	40 mm	Sechskant-Schaft	Aufbewahrungsbox an Karte
5467000	...546707	1 Lochsäge	ø 35 mm	40 mm	Sechskant-Schaft	Aufbewahrungsbox an Karte
5469000	...546905	1 Lochsäge	ø 40 mm	40 mm	Sechskant-Schaft	Aufbewahrungsbox an Karte
5470000	...547001	1 Lochsäge	ø 45 mm	40 mm	Sechskant-Schaft	Aufbewahrungsbox an Karte
5471000	...547100	1 Lochsäge	ø 51 mm	40 mm	Sechskant-Schaft	Aufbewahrungsbox an Karte
5472000	...547209	1 Lochsäge	ø 54 mm	40 mm	Sechskant-Schaft	Aufbewahrungsbox an Karte
5484000	...548404	1 Lochsäge	ø 60 mm	40 mm	Sechskant-Schaft	Aufbewahrungsbox an Karte



6.2 Lochsägen / Bohrkronen



Artikel Nr.	EAN 4006885...	Bezeichnung	Ø	Schnitttiefe	Schaft	Verpackung
5473000	...547308	1 Lochsäge	Ø 65 mm	40 mm	Sechskant-Schaft	Aufbewahrungsbox an Karte
5474000	...547407	1 Lochsäge	Ø 68 mm	40 mm	Sechskant-Schaft	Aufbewahrungsbox an Karte
5475000	...547506	1 Lochsäge	Ø 74 mm	40 mm	Sechskant-Schaft	Aufbewahrungsbox an Karte
5455000	...545502	1 Lochsäge	Ø 75 mm	40 mm	Sechskant-Schaft	Aufbewahrungsbox an Karte
5494000	...549401	1 Lochsäge	Ø 76 mm	40 mm	Sechskant-Schaft	Aufbewahrungsbox an Karte
5485000	...548503	1 Lochsäge	Ø 80 mm	40 mm	Sechskant-Schaft	Aufbewahrungsbox an Karte
5476000	...547605	1 Lochsäge	Ø 83 mm	40 mm	Sechskant-Schaft	Aufbewahrungsbox an Karte
5456000	...545601	1 Lochsäge	Ø 85 mm	40 mm	Sechskant-Schaft	Aufbewahrungsbox an Karte
5486000	...548602	1 Lochsäge	Ø 86 mm	40 mm	Sechskant-Schaft	Aufbewahrungsbox an Karte
5492000	...549203	1 Lochsäge	Ø 92 mm	40 mm	Sechskant-Schaft	Aufbewahrungsbox an Karte
5493000	...549302	1 Lochsäge	Ø 100 mm	40 mm	Sechskant-Schaft	Aufbewahrungsbox an Karte
5496000	...549609	1 Lochsäge	Ø 112 mm	40 mm	Sechskant-Schaft	fixiert auf Karte
5497000	...549708	1 Lochsäge	Ø 121 mm	40 mm	Sechskant-Schaft	fixiert auf Karte
5495000	...549500	1 Lochsäge	Ø 127 mm	40 mm	Sechskant-Schaft	fixiert auf Karte
5498000	...549807	1 Lochsäge	Ø 152 mm	40 mm	Sechskant-Schaft	fixiert auf Karte



- Material: HSS
- Verpackung: Blister auf Karte
- passend für 3498000, 3764000, 5422000, 5423000, 5455000, 5456000, 5462000, 5463000, 5464000, 5465000, 5466000, 5467000, 5469000, 5470000, 5471000, 5472000, 5473000, 5474000, 5475000, 5476000, 5484000, 5485000, 5486000, 5492000, 5493000, 5494000, 5495000, 5496000, 5497000, 5498000, 5957000, 5958000

Artikel Nr.	EAN 4006885...	Bezeichnung	Ø	Länge
5479000	...547902	1 Zentrierbohrer	Ø 6 mm	68 mm

Carbonstahl-Lochsägen



- ideal für den Trockenbau
- für Gipskartonplatten, Weichholz, OSB-Platten, Sperrholz, Spanplatten
- mit Sechskantschaft passend für alle Bohrmaschinen und Akku-Schrauber, bis 68 mm Ø zusätzlich in Maschinen mit 1/4"-Aufnahme oder in Bithaltern
- feine und saubere Schnitte durch spezielle Zahngeometrie
- Bohrkern lässt sich leicht aus der Bohrkronen entfernen
- durch Drei-Zahn-Gruppen auch für Akkumaschinen mit geringerer Antriebskraft geeignet
- geschränkte Zahngruppen
- Verpackung: Aufbewahrungsbox an Karte



Artikel Nr.	EAN 4006885...	Bezeichnung	Ø	Schnitttiefe	Schaft
5963000	...596306	1 Carbonstahl-Lochsäge	Ø 25 mm	30 mm	Sechskant-Schaft 1/4" (6,35 mm)





Artikel Nr.	EAN 4006885...	Bezeichnung	Ø	Schnitttiefe	Schaft
5964000	...596405	1 Carbonstahl-Lochsäge	ø 35 mm	30 mm	Sechskant-Schaft 1/4" (6,35 mm)
5965000	...596504	1 Carbonstahl-Lochsäge	ø 40 mm	30 mm	Sechskant-Schaft 1/4" (6,35 mm)
5966000	...596603	1 Carbonstahl-Lochsäge	ø 60 mm	30 mm	Sechskant-Schaft 1/4" (6,35 mm)
5967000	...596702	1 Carbonstahl-Lochsäge	ø 65 mm	30 mm	Sechskant-Schaft 1/4" (6,35 mm)
5968000	...596801	1 Carbonstahl-Lochsäge	ø 68 mm	30 mm	Sechskant-Schaft 1/4" (6,35 mm)
5969000	...596900	1 Carbonstahl-Lochsäge	ø 74 mm	30 mm	Sechskant-Schaft
5970000	...597006	1 Carbonstahl-Lochsäge	ø 76 mm	30 mm	Sechskant-Schaft
5971000	...597105	1 Carbonstahl-Lochsäge	ø 86 mm	30 mm	Sechskant-Schaft
5972000	...597204	1 Carbonstahl-Lochsäge	ø 105 mm	30 mm	Sechskant-Schaft
5973000	...597303	1 Carbonstahl-Lochsäge	ø 127 mm	30 mm	Sechskant-Schaft



Artikel Nr.	EAN 4006885...	Bezeichnung	Ø	Schnitttiefe	Schaft
5974000	...597402	1 Carbonstahl-Lochsägen-Set	ø 86, 127 mm	30 mm	Sechskant-Schaft

Verstellbare Lochsägen

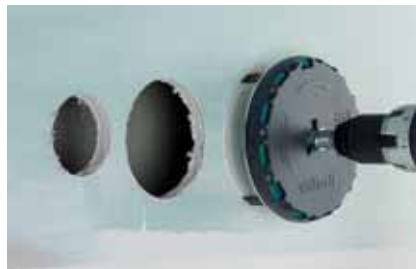

- für Gipskartonplatten, OSB-Platten, Weichholz, Sperrholz
- nur ein Produkt für alle üblichen Radien im Trockenbau
- komfortabel stufenlos verstellbar in drei Schritten: lösen - synchron justieren – fixieren
- feine und saubere Schnitte durch spezielle Zahngeometrie
- drei integrierte Skalen für alle üblichen Maße
- geschützter Arbeitsbereich durch großen Bohrteller
- zuverlässige Staubabfuhr für dauerhaft funktionsfähige Stellmechanik
- mit drei geschränkt verzahnten Schneiden
- Inklusive:
 - 1 Sechskant-Schlüssel, SW 2,5
 - 1 Sechskant-Schlüssel, SW 4
- Verpackung: Doppelkarte mit Einlegeblister
- separates Zubehör: 5979000



Artikel Nr.	EAN 4006885...	Bezeichnung	Ø	Schnitttiefe	Schaft
5977000	...597709	1 AH 45-90 - Lochsäge verstellbar	ø 45 - 90 mm	30 mm	Dreikant-Schaft



6.2 Lochsägen / Bohrkronen



Artikel Nr.	EAN 4006885...	Bezeichnung	Ø	Schnitttiefe	Schaft
5978000	...597808	1 AH 45-130 - Lochsäge verstellbar	ø 45 - 130 mm	30 mm	Dreikant-Schaft



Für die Vorbereitung von Elektroinstallationen im Trockenbau

- für Gipskartonplatten, OSB-Platten, Weichholz
- integrierte Skala für alle üblichen Maße: Ø 35, 65, 68, 74, 76, 83 mm
- größenverstellbar
- feine und saubere Schnitte durch spezielle Zahngeometrie
- mit drei geschränkt verzahnten Schneiden
- Inklusive:
 - 1 Sechskant-Schlüssel, SW 2,5
 - 1 Sechskant-Schlüssel, SW 4
- Verpackung: Blister auf Karte
- separates Zubehör: 5979000

Artikel Nr.	EAN 4006885...	Bezeichnung	Ø	Schnitttiefe	Schaft	Schaft
5983000	...598300	1 Lochsäge verstellbar für Elektroinstallationen	ø 35, 65, 68, 74, 76, 83 mm	30 mm	Dreikant-Schaft	ø 8,5 mm



Für die Vorbereitung von Sanitärinstallationen im Trockenbau

- für Gipskartonplatten, OSB-Platten, Weichholz
- integrierte Skala für alle üblichen Maße: Ø 35, 50, 54, 63, 67, 83 mm
- größenverstellbar
- feine und saubere Schnitte durch spezielle Zahngeometrie
- mit drei geschränkt verzahnten Schneiden
- Inklusive:
 - 1 Sechskant-Schlüssel, SW 2,5
 - 1 Sechskant-Schlüssel, SW 4
- Verpackung: Blister auf Karte
- separates Zubehör: 5979000

Artikel Nr.	EAN 4006885...	Bezeichnung	Ø	Schnitttiefe	Schaft	Schaft
5984000	...598409	1 Lochsäge verstellbar für Sanitärinstallationen	ø 35, 50, 54, 63, 67, 83 mm	30 mm	Dreikant-Schaft	ø 8,5 mm

6.2 Lochsägen / Bohrkronen



Für alle üblichen Durchmesser im Innenausbau

- für Gipskartonplatten, OSB-Platten, Weichholz
- integrierte Skala für häufig verwendete Maße: Ø 35, 50, 65, 68, 74, 80 mm
- größenverstellbar
- feine und saubere Schnitte durch spezielle Zahngeometrie
- mit drei geschränkt verzahnten Schneiden
- Inklusive:
 - 1 Sechskant-Schlüssel, SW 2,5
 - 1 Sechskant-Schlüssel, SW 4
- Verpackung: Blister auf Karte
- separates Zubehör: 5979000

Artikel Nr.	EAN	Bezeichnung	Ø	Schnitttiefe	Schaft	Schaft
5985000	4006885... ...598508	1 Lochsäge verstellbar Universal	Ø 35, 50, 65, 68, 74, 80 mm	30 mm	Dreikant-Schaft	Ø 8,5 mm



Für die Vorbereitung von Einbauspot-Installationen

- für Gipskartonplatten, OSB-Platten, Weichholz
- integrierte Skala für die Spotgrößen der bekanntesten Hersteller: Ø 35, 55, 60, 68, 70, 75, 80, 85 mm
- größenverstellbar
- feine und saubere Schnitte durch spezielle Zahngeometrie
- mit drei geschränkt verzahnten Schneiden
- Inklusive:
 - 1 Sechskant-Schlüssel, SW 2,5
 - 1 Sechskant-Schlüssel, SW 4
- Verpackung: Blister auf Karte
- separates Zubehör: 5979000

Artikel Nr.	EAN	Bezeichnung	Ø	Schnitttiefe	Schaft	Schaft
5986000	4006885... ...598607	1 Lochsäge verstellbar für Installation von Einbauspots	Ø 35, 55, 60, 68, 70, 75, 80, 85 mm	30 mm	Dreikant-Schaft	Ø 8,5 mm

6.2 Lochsägen / Bohrkronen



- für Gipskartonplatten, OSB-Platten, Weichholz
- Verpackung: Polybeutel an Karte
- passend für 5977000, 5978000, 5983000, 5984000, 5985000, 5986000

Artikel Nr.	EAN	Bezeichnung
5979000	4006885... ...597907	3 Ersatzschneiden

Profi-Lochsägen



in einem Arbeitsgang wird durch den Lochrandsenker eine Randvertiefung für die plane Montage von Hohlwanddosen erstellt

Die Präzisions-Lochsäge für perfektes und schnelles Arbeiten

- für Holz, Kunststoffe, Gipskartonplatten, Bauplatten
- der Auswerfer wirft den Bohrkern automatisch aus
- gehärtete Schneidezähne und Randversenker sorgen für einen sauberen Schnitt und eine lange Standzeit
- Ausführung: mit Auswerfer und Lochrandsenker
- Inklusive: 1 Zentrierbohrer HCS, \varnothing 6 mm
- Verpackung: Aufbewahrungsbox an Karte
- Ergänzende Produkte: 4050000

Artikel Nr.	EAN	Bezeichnung	Ø	Schaft
2158000	4006885... ...215801	1 Lochsäge	\varnothing 68 mm	Dreikant-Schaft



Die Profi-Lochsäge in Industrie-Qualität

- für Holz, Kunststoffe, Gipskartonplatten, Bauplatten, NE-Metalle
- Ausführung: Sägeblätter aus Wolfram-Stahl
- Metallkörper
- Inklusive:
 - 1 Zentrierbohrer HSS, \varnothing 6 mm
 - 5 Schnellwechseleinsätze
- Verpackung: Aufbewahrungsbox an Karte



Artikel Nr.	EAN 4006885...	Bezeichnung	Schnellwechseleinsätze	Schnitttiefe	Schaft
2220000	...222007	1 Profi-Lochsäge	\varnothing 28, 35, 50, 68, 75 mm	40 mm	Sechskant-Schaft



- für Holz, Gipskartonplatten, Bauplatten, NE-Metalle
- hohe Schnittleistung
- Ausführung: Sägeblätter aus Wolfram-Stahl
- Metallkörper
- Inklusive:
 - 1 Zentrierbohrer, \varnothing 8 mm
 - 3 Schnellwechseleinsätze
- Verpackung: Aufbewahrungsbox an Karte



Artikel Nr.	EAN 4006885...	Bezeichnung	Schnellwechseleinsätze	Schnitttiefe	Schaft
2154000	...215405	1 Super-Lochsäge	\varnothing 60, 68, 74 mm	33 mm	Dreikant-Schaft



- für Holz, Gipskartonplatten, Bauplatten, NE-Metalle
- hohe Schnittleistung
- Ausführung: Sägeblätter aus Wolfram-Stahl
- Metallkörper
- Inklusive:
 - 1 Zentrierbohrer, \varnothing 10 mm
 - 5 Schnellwechseleinsätze
- Verpackung: Aufbewahrungsbox an Karte



Artikel Nr.	EAN 4006885...	Bezeichnung	Schnellwechseleinsätze	Schnitttiefe	Schaft
2155000	...215504	1 Super-Lochsäge	\varnothing 60, 68, 74, 80, 95 mm	40 mm	Sechskant-Schaft

6.2 Lochsägen / Bohrkronen

Standard-Lochsägen



- zum Setzen von Steckdosen, Verteilerdosen und Hohlraumdosen
- für Holz, Gipskartonplatten, Bauplatten
- Metallkörper
- Inklusive: 1 Zentrierbohrer, \varnothing 6 mm
- Verpackung: fixiert auf Karte
- Ergänzende Produkte: 4050000



Artikel Nr.	EAN 4006885...	Bezeichnung	\varnothing	Schnitttiefe	Schaft	Schaft
2157000	...215702	1 Standard-Lochsäge	\varnothing 68 mm	23 mm	Rundschaft	\varnothing 6 mm



- für Holz, Gipskartonplatten, Bauplatten
- Metallkörper
- Inklusive:
1 Zentrierbohrer, \varnothing 8 mm
7 Schnellwechseleinsätze
- Verpackung: fixiert auf Karte



Artikel Nr.	EAN 4006885...	Bezeichnung	Schnellwechseleinsätze	Schnitttiefe	Schaft
2164000	...216402	1 Standard-Lochsäge	\varnothing 25, 32, 38, 45, 50, 56, 62 mm	23 mm	Dreikant-Schaft



- für Holz, Gipskartonplatten, Bauplatten
- Metallkörper
- Inklusive:
1 Zentrierbohrer, \varnothing 8 mm
6 Schnellwechseleinsätze
- Verpackung: fixiert auf Karte



Artikel Nr.	EAN 4006885...	Bezeichnung	Schnellwechseleinsätze	Schnitttiefe	Schaft
2165000	...216501	1 Standard-Lochsäge	\varnothing 25, 32, 40, 45, 54, 65 mm	23 mm	Sechskant-Schaft



- für Holz, Gipskartonplatten, Bauplatten
- Ausführung: Sägeblätter aus Wolfram-Stahl
- Metallkörper
- Inklusive:
1 Zentrierbohrer, \varnothing 8 mm
7 Schnellwechseleinsätze
- Verpackung: Aufbewahrungsbox an Karte



Artikel Nr.	EAN 4006885...	Bezeichnung	Schnellwechseleinsätze	Schnitttiefe	Schaft
2160000	...216006	1 Standard-Lochsäge	\varnothing 25, 32, 38, 45, 50, 56, 62 mm	33 mm	Dreikant-Schaft

6.2 Lochsägen / Bohrkronen



- für Holz, Gipskartonplatten, Bauplatten
- Metallkörper
- Inklusive:
 - 1 Zentrierbohrer, \varnothing 10 mm
 - 5 Schnellwechseleinsätze
- Verpackung: fixiert auf Karte



Artikel Nr.	EAN	Bezeichnung	Schnellwechseleinsätze	Schnitttiefe	Schaft
2162000	4006885... ...216204	1 Standard-Lochsäge	\varnothing 60, 68, 74, 80, 95 mm	33 mm	Sechskant-Schaft



Zweitplatzierungsprodukt für die Elektroabteilung. Verpackung mit anwendungsorientierter Kommunikation.

- zum Setzen von Steckdosen, Verteilerdosen und Hohlraumdo-
sen
- für Holz, Gipskartonplatten, Bauplatten
- Metallkörper
- Inklusive: 1 Zentrierbohrer, \varnothing 6 mm
- Verpackung: Doppelblister



Artikel Nr.	EAN	Bezeichnung	\varnothing	Schnitttiefe	Schaft	Schaft
8912000	4006885... ...891203	1 Standard-Lochsäge	\varnothing 68 mm	33 mm	Rundschaft	\varnothing 6 mm



Zweitplatzierungsprodukt für die Sanitärabteilung. Verpackung mit anwendungsorientierter Kommunikation.

- für Holz, Gipskartonplatten, Bauplatten
- Metallkörper
- Inklusive:
 - 1 Zentrierbohrer, \varnothing 8 mm
 - 4 Schnellwechseleinsätze
- Verpackung: Doppelblister



Artikel Nr.	EAN	Bezeichnung	Schnellwechseleinsätze	Schnitttiefe	Schaft
8917000	4006885... ...891708	1 Standard-Lochsäge	\varnothing 25, 35, 43, 53 mm	33 mm	Sechskant-Schaft



Zweitplatzierungsprodukt für die Elektroabteilung. Verpackung mit anwendungsorientierter Kommunikation.

- für Holz, Gipskartonplatten, Bauplatten
- Metallkörper
- Inklusive:
 - 1 Zentrierbohrer, \varnothing 10 mm
 - 5 Schnellwechseleinsätze
- Verpackung: Doppelblister



Artikel Nr.	EAN	Bezeichnung	Schnellwechseleinsätze	Schnitttiefe	Schaft
8918000	4006885... ...891807	1 Standard-Lochsäge	\varnothing 68, 74, 80, 90, 100 mm	38 mm	Sechskant-Schaft

6.2 Lochsägen / Bohrkronen



Zweitplatzierungsprodukt für die Elektroabteilung. Verpackung mit anwendungsorientierter Kommunikation.

- zum Setzen von Steckdosen, Verteilerdosen und Hohlraumdosen
- für Holz, Gipskartonplatten, Bauplatten
- Metallkörper
- Inklusive:
 - 1 Zentrierbohrer, \varnothing 8 mm
 - 3 Schnellwechseleinsätze
- Verpackung: Doppelblister



Artikel Nr.	EAN 4006885...	Bezeichnung	Schnellwechseleinsätze	Schnitttiefe	Schaft
8916000	...891609	1 Standard-Lochsäge	\varnothing 40, 54, 65 mm	40 mm	Dreikant-Schaft



- für Holz, Gipskartonplatten, Bauplatten
- Kunststoffkörper
- Inklusive:
 - 1 Zentrierbohrer, \varnothing 6 mm
 - 7 Schnellwechseleinsätze
- Verpackung: fixiert auf Karte

Artikel Nr.	EAN 4006885...	Bezeichnung	Schnellwechseleinsätze	Schnitttiefe	Schaft	Schaft
2161000	...216105	1 Standard-Lochsäge	\varnothing 25, 32, 38, 45, 50, 56, 62 mm	18 mm	Rundschaft	\varnothing 6 mm



- für Holz, Gipskartonplatten, Bauplatten
- Kunststoffkörper
- Inklusive:
 - 1 Zentrierbohrer, \varnothing 6 mm
 - 3 Schnellwechseleinsätze
- Verpackung: fixiert auf Karte

Artikel Nr.	EAN 4006885...	Bezeichnung	Schnellwechseleinsätze	Schnitttiefe	Schaft	Schaft
2169000	...216907	1 Standard-Lochsäge	\varnothing 40, 54, 65 mm	18 mm	Rundschaft	\varnothing 6 mm

6.2 Lochsägen / Bohrkronen



- für Holz, Gipskartonplatten, Bauplatten
- Kunststoffkörper
- Inklusive: 1 Zentrierbohrer, \varnothing 6 mm
- Verpackung: fixiert auf Karte
- Ergänzende Produkte: 4050000

Artikel Nr.	EAN	Bezeichnung	\varnothing	Schnitttiefe	Schaft	Schaft
3777000	4006885... ...377707	1 Standard-Lochsäge	\varnothing 65 mm	32 mm	Rundschaft	\varnothing 6 mm

Universal-Lochsägen

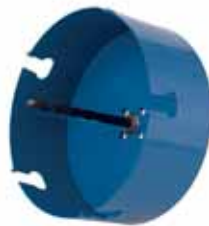

- für Holz, Kunststoffe, Mauerwerk, Gipsblöcke, Gasbeton, Eternit, Heraklithplatten, Ziegel, Gipskartonplatten
- mit speziellen Hartmetall-Schneiden für präzise Schnitte
- hervorragende Spanabfuhr durch extra große Spanräume
- direkt einsetzbar - kein separater Spanndorn erforderlich
- Material: HM
- Inklusive: 1 Zentrierbohrer HM, \varnothing 8 mm
- Verpackung: Aufbewahrungsbox an Karte



Artikel Nr.	EAN	Bezeichnung	\varnothing	Schnitttiefe	Schaft	separates Zubehör
3874000	4006885... ...387409	1 Universal-Lochsäge	\varnothing 25 mm	60 mm	Sechskant-Schaft	
3876000	...387607	1 Universal-Lochsäge	\varnothing 35 mm	60 mm	Sechskant-Schaft	
3879000	...387904	1 Universal-Lochsäge	\varnothing 50 mm	60 mm	Sechskant-Schaft	
3882000	...388208	1 Universal-Lochsäge	\varnothing 68 mm	60 mm	Sechskant-Schaft	
3885000	...388505	1 Universal-Lochsäge	\varnothing 85 mm	60 mm	Sechskant-Schaft	
3887000	...388703	1 Universal-Lochsäge	\varnothing 105 mm	60 mm	Sechskant-Schaft	
5960000	...596009	1 Universal-Lochsäge	\varnothing 112 mm	60 mm	Sechskant-Schaft	5959000
5961000	...596108	1 Universal-Lochsäge	\varnothing 127 mm	60 mm	Sechskant-Schaft	5959000
5962000	...596207	1 Universal-Lochsäge	\varnothing 152 mm	60 mm	Sechskant-Schaft	5959000



- Verpackung: Papp-Zuschnitt
- passend für 5960000, 5961000, 5962000

Artikel Nr.	EAN	Bezeichnung	Schaft	Gewinde	Länge
5959000	4006885... ...595903	1 Spanndorn	Sechskant-Schaft	5/8" (15,88 mm)	372 mm

6.2 Lochsägen / Bohrkronen

Diamant-Bohrer »Ceramic«



Einfache Anwendung: Diamant-Bohrer in das Bohrfutter eines Akkuschaubers einspannen, bohren und fertig!

- Maschine: Akku-Schrauber
- einsetzbar für Sanitärbefestigungen und Kabeldurchführungen
- für Fliesen, Feinsteinzeug, Granitplatten, Kacheln
- Sägerand mit hochwertigen Industriediamanten, die sich problemlos und präzise auch durch härteste Materialien bohren
- Grundkörper aus Vollmaterial gedreht - für dauerhaft präzisen Einsatz
- Verpackung: Blister auf Karte
- separates Zubehör: 5911000



Artikel Nr.	EAN 4006885...	Bezeichnung	Ø	Schnitttiefe	Schaft
5915000	...591509	1 Diamant-Bohrer "Ceramic"	ø 5 mm	30 mm	ø 10 mm
5916000	...591608	1 Diamant-Bohrer "Ceramic"	ø 6 mm	30 mm	ø 10 mm
5917000	...591707	1 Diamant-Bohrer "Ceramic"	ø 8 mm	30 mm	ø 10 mm
5918000	...591806	1 Diamant-Bohrer "Ceramic"	ø 10 mm	30 mm	ø 10 mm



- für Diamant-Bohrer Ceramic ø 5 - 10 mm
- integrierte Wasserkühlung durch einen Schwamm
- kein Verlaufen des Diamant-Bohrers beim Bohren
- sicherer Halt auf Fliesen, Feinsteinzeug und Granitplatten dank der 2 Saugnäpfe
- Verpackung: fixiert auf Karte
- passend für 5915000, 5916000, 5917000, 5918000

Artikel Nr.	EAN 4006885...	Bezeichnung	Ø	Ausführung
5911000	...591103	1 Führung	ø 10 mm	mit 2 Saugnäpfen

6.2 Lochsägen / Bohrkronen



- Inhalt:
4 Diamant-Bohrer, ø 5, 6, 8, 10 mm
1 Führung, mit 2 Saugnäpfen
- in Kunststoffbox
- Verpackung: Aufkleber

Artikel Nr.	EAN	Bezeichnung
8771000	4006885... ...877108	1 Diamant-Bohrer-Set

Diamant-Lochsägen "Ceramic" für Akku-Schrauber



Zweitplatzierungsprodukt für die Fliesenabteilung. Verpackung mit anwendungsorientierter Kommunikation.

- Maschine: Akku-Schrauber
- zur Installation von Steckdosen auf Fliesen
- für Fliesen, Feinsteinzeug, Granitplatten, Kacheln
- mit Zentrierbohrer - keine zusätzliche Bohrhilfe notwendig
- Sägerand mit hochwertigen Industriediamanten, die sich problemlos und präzise auch durch härteste Materialien bohren
- Grundkörper aus Vollmaterial gedreht - für dauerhaft präzisen Einsatz
- der mitgelieferte Schwamm ermöglicht Wasserkühlung - dadurch erhöht sich die Standzeit und die Staubbildung beim Bohren wird verhindert
- Verpackung: Doppelblister
- separates Zubehör: 5913000



Artikel Nr.	EAN	Bezeichnung	Ø	Schnitttiefe	Schaft
8911000	4006885... ...891104	1 Diamant-Lochsäge "Ceramic"	ø 68 mm	25 mm	ø 10 mm

6.2 Lochsägen / Bohrkronen



- Maschine: Akku-Schrauber
- einsetzbar für Sanitärbefestigungen, Steckdosenlöcher, Abläufe, Heizkörperzuleitungen, Bodenspots und Wasseranschlüsse
- für Fliesen, Feinsteinzeug, Granitplatten, Kacheln
- mit Zentrierbohrer - keine zusätzliche Bohrhilfe notwendig
- Sägerand mit hochwertigen Industriediamanten, die sich problemlos und präzise auch durch härteste Materialien bohren
- Grundkörper aus Vollmaterial gedreht - für dauerhaft präzisen Einsatz
- der mitgelieferte Schwamm ermöglicht Wasserkühlung - dadurch erhöht sich die Standzeit und die Staubbildung beim Bohren wird verhindert
- in Aufbewahrungsbox
- Verpackung: Aufkleber
- separates Zubehör: 5913000



Artikel Nr.	EAN 4006885...	Bezeichnung	Ø	Schnitttiefe	Schaft
5920000	...592001	1 Diamant-Lochsäge "Ceramic"	ø 18 mm	45 mm	ø 10 mm
5922000	...592209	1 Diamant-Lochsäge "Ceramic"	ø 22 mm	45 mm	ø 10 mm
5924000	...592407	1 Diamant-Lochsäge "Ceramic"	ø 25 mm	45 mm	ø 10 mm
5926000	...592605	1 Diamant-Lochsäge "Ceramic"	ø 35 mm	45 mm	ø 10 mm
5928000	...592803	1 Diamant-Lochsäge "Ceramic"	ø 45 mm	45 mm	ø 10 mm
5929000	...592902	1 Diamant-Lochsäge "Ceramic"	ø 53 mm	45 mm	ø 10 mm
5940000	...594005	1 Diamant-Lochsäge "Ceramic"	ø 60 mm	45 mm	ø 10 mm
5930000	...593008	1 Diamant-Lochsäge "Ceramic"	ø 65 mm	45 mm	ø 10 mm
5931000	...593107	1 Diamant-Lochsäge "Ceramic"	ø 68 mm	45 mm	ø 10 mm
5932000	...593206	1 Diamant-Lochsäge "Ceramic"	ø 74 mm	45 mm	ø 10 mm
5933000	...593305	1 Diamant-Lochsäge "Ceramic"	ø 83 mm	45 mm	ø 10 mm

6.2 Lochsägen / Bohrkronen

Diamant-Lochsägen "Ceramic" für Winkelschleifer

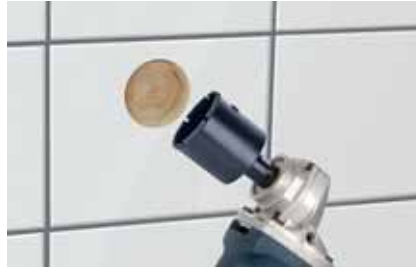

- Maschine: Einhand-Winkelschleifer
- einsetzbar für Sanitärbefestigungen, Steckdosenlöcher, Abläufe, Heizkörperzuleitungen, Bodenspots und Wasseranschlüsse
- für Fliesen, Feinsteinzeug, Granitplatten, Kacheln
- Sägerand mit hochwertigen Industriediamanten, die sich problemlos und präzise auch durch härteste Materialien bohren
- Verpackung: fixiert auf Karte

Artikel Nr.	EAN 4006885...	Bezeichnung	Ausführung	Ø	Schnitttiefe
5995000	...599505	1 Diamant-Lochsäge "Ceramic"	Gewinde M 14	ø 5 mm	35 mm
5996000	...599604	1 Diamant-Lochsäge "Ceramic"	Gewinde M 14	ø 6 mm	35 mm
5997000	...599703	1 Diamant-Lochsäge "Ceramic"	Gewinde M 14	ø 8 mm	35 mm
5998000	...599802	1 Diamant-Lochsäge "Ceramic"	Gewinde M 14	ø 10 mm	35 mm
5999000	...599901	1 Diamant-Lochsäge "Ceramic"	Gewinde M 14	ø 14 mm	35 mm
5941000	...594104	1 Diamant-Lochsäge "Ceramic"	Gewinde M 14	ø 20 mm	45 mm
5942000	...594203	1 Diamant-Lochsäge "Ceramic"	Gewinde M 14	ø 25 mm	45 mm
5943000	...594302	1 Diamant-Lochsäge "Ceramic"	Gewinde M 14	ø 35 mm	45 mm
5944000	...594403	1 Diamant-Lochsäge "Ceramic"	Gewinde M 14	ø 40 mm	45 mm
5945000	...594500	1 Diamant-Lochsäge "Ceramic"	Gewinde M 14	ø 45 mm	45 mm
5946000	...594609	1 Diamant-Lochsäge "Ceramic"	Gewinde M 14	ø 50 mm	45 mm
5947000	...594708	1 Diamant-Lochsäge "Ceramic"	Gewinde M 14	ø 54 mm	45 mm
5948000	...594807	1 Diamant-Lochsäge "Ceramic"	Gewinde M 14	ø 60 mm	45 mm
5949000	...594906	1 Diamant-Lochsäge "Ceramic"	Gewinde M 14	ø 68 mm	45 mm

Zubehör



- Maschine: Akku-Schrauber
- Ersatzteil für Diamant-Lochsägen "Ceramic"
- Verpackung: Blister auf Karte
- passend für 5920000, 5922000, 5924000, 5926000, 5928000, 5929000, 5930000, 5931000, 5932000, 5933000, 5940000, 5981000, 8911000

Artikel Nr.	EAN 4006885...	Bezeichnung	Ausführung
5913000	...591301	1 Zentrierbohrereinheit	HM-bestückt

6.2 Lochsägen / Bohrkronen

Sortimente



- zum Bohren von Löchern für Steckdosen
- für alle gängigen Steckdosenkombinationen geeignet
- für Fliesen, Feinsteinzeug, Granitplatten, Holz, Metall, Kunststoff
- Inhalt:
 - 1 Diamant-Lochsäge "Ceramic", \varnothing 68 mm, Fliesen, Feinsteinzeug, Granitplatten, Kacheln
 - 1 Lochsäge, BiM, \varnothing 68 mm, Holz, Stahl, Kunststoffe, Gipskartonplatten
 - 1 Schablone, für alle gängigen Steckdosenkombinationen geeignet
- in Kunststoffkoffer
- separates Zubehör: 5913000

Artikel Nr.	EAN	Bezeichnung	\varnothing
5981000	...598102	1 Lochsägen-Set "Sanitär"	\varnothing 68 mm

Lochsneider für Wasserhähne



- für Wasserhähne
- einfaches, exaktes Ausstanzen
- für Bleche, Edelstahl
- dank dem Kugellager ist nur ein geringer Kraftaufwand nötig
- hohe Standzeit
- Inklusive: 1 Vorbohrer, \varnothing 10,2 mm
- in Aufbewahrungsbox
- Verpackung: Aufkleber

Artikel Nr.	EAN	Bezeichnung	Ausführung	\varnothing
3761000	...376106	1 Lochschneider	mit Kugellager	\varnothing 32 mm (1 1/4")
3762000	...376205	1 Lochschneider	mit Kugellager	\varnothing 35 mm (1 3/8")



Zweitplatzierungsprodukt für die Spülenabteilung.

- für Wasserhähne
- einfaches, exaktes Ausstanzen
- für Bleche, Edelstahl
- Inhalt:
 - 1 Lochschneider, \varnothing 35 mm
 - 2 HSS-Metallbohrer rollgewalzt, \varnothing 4, 10 mm
- Verpackung: Schiebeblisten

Artikel Nr.	EAN	Bezeichnung	\varnothing
8925000	...892507	1 Lochschneider-Set	\varnothing 35 mm (1 3/8")



- für Wasserhähne
- einfaches, exaktes Ausstanzen
- für Bleche, Edelstahl
- Verpackung: Aufbewahrungsbox an Karte

Artikel Nr.	EAN	Bezeichnung	\varnothing
3752000	...375208	1 Lochschneider	\varnothing 28 mm (1 1/8")
3753000	...375307	1 Lochschneider	\varnothing 32 mm (1 1/4")
3754000	...375406	1 Lochschneider	\varnothing 35 mm (1 3/8")
3756000	...375604	1 Lochschneider	\varnothing 40 mm (1 4/7")



- speziell zur Installation von Wasserhähnen in glasfaserverstärkten Kunststoffspülen (GFK)
- Verpackung: Aufbewahrungsbox an Karte

Artikel Nr.	EAN	Bezeichnung	\varnothing	Schaft
3759000	...375901	1 Spezialbohrer	\varnothing 28, 32, 35 mm	\varnothing 10 mm

6.2 Lochsägen / Bohrkronen

Sonstiges



- für Leuchtmittel
- besonders geeignet für Hochspannungs-Halogenlampen (z. B. GU 10)
- zum schnellen und einfachen Wechseln von Halogen-Leuchtmitteln
- Schäden an Halogen-Lampen durch ungeschützte Finger werden vermieden
- Verpackung: fixiert auf Karte

Artikel Nr.	EAN	Bezeichnung
5499000	4006885... ...549906	1 Saugnapf

6.3 Bits/ Handschraubendreher/ Halter/ Adapter



6.3 Bits/ Handschraubendreher/ Halter/ Adapter

Solid-Bits

- speziell gestrahlte Oberfläche
- passgenaue Klingenspitze
- zähhartes Werkzeug
- geringe Toleranzen

Standard-Bits 25 mm



Artikel Nr.	EAN 4006885...	Bezeichnung	Typ	Klingenstärke / -breite	Länge	Verpackung
1338000	...133808	3 Bits	Schlitz	0,8 x 5,5 mm 1 x 5,5 mm 1,2 x 6,5 mm	25 mm	Blister auf Karte



Artikel Nr.	EAN 4006885...	Bezeichnung	Typ	Größe	Länge	Verpackung
1330000	...133006	3 Bits	Phillips	PH 1	25 mm	Blister auf Karte
1330099	...011663	1 Bit	Phillips	PH 1	25 mm	lose
1331000	...133105	3 Bits	Phillips	PH 2	25 mm	Blister auf Karte
1527000	...152700	6 Bits	Phillips	PH 2	25 mm	Blister auf Karte
1331099	...011670	1 Bit	Phillips	PH 2	25 mm	lose
1332000	...133204	3 Bits	Phillips	PH 3	25 mm	Blister auf Karte
1332099	...011687	1 Bit	Phillips	PH 3	25 mm	lose



Artikel Nr.	EAN 4006885...	Bezeichnung	Typ	Größe	Länge	Verpackung
1333000	...133303	3 Bits	Pozidriv	PZ 1	25 mm	Blister auf Karte
1333099	...011694	1 Bit	Pozidriv	PZ 1	25 mm	lose
1334000	...133402	3 Bits	Pozidriv	PZ 2	25 mm	Blister auf Karte
1534000	...153400	6 Bits	Pozidriv	PZ 2	25 mm	Blister auf Karte
1334099	...011700	1 Bit	Pozidriv	PZ 2	25 mm	lose
1335000	...133501	3 Bits	Pozidriv	PZ 3	25 mm	Blister auf Karte
1335099	...011717	1 Bit	Pozidriv	PZ 3	25 mm	lose
2443000	...244306	1 Bit	Pozidriv	PZ 4	25 mm	Blister auf Karte

6.3 Bits/ Handschraubendreher/ Halter/ Adapter



Artikel Nr.	EAN 4006885...	Bezeichnung	Typ	Größe	Länge	Verpackung
2480000	...248007	3 Bits	Torx	TX 10	25 mm	Blister auf Karte
2480099	...011724	1 Bit	Torx	TX 10	25 mm	lose
2477000	...247703	3 Bits	Torx	TX 15	25 mm	Blister auf Karte
2477099	...011731	1 Bit	Torx	TX 15	25 mm	lose
2481000	...248106	3 Bits	Torx	TX 20	25 mm	Blister auf Karte
2481099	...011748	1 Bit	Torx	TX 20	25 mm	lose
2478000	...247802	3 Bits	Torx	TX 25	25 mm	Blister auf Karte
2478099	...011755	1 Bit	Torx	TX 25	25 mm	lose
2479000	...247901	3 Bits	Torx	TX 27	25 mm	Blister auf Karte
2482000	...248205	3 Bits	Torx	TX 30	25 mm	Blister auf Karte
2482099	...011762	1 Bit	Torx	TX 30	25 mm	lose
2483000	...248304	3 Bits	Torx	TX 40	25 mm	Blister auf Karte
2483099	...011779	1 Bit	Torx	TX 40	25 mm	lose
2416000	...241602	1 Bit	Torx	TX 50	25 mm	Blister auf Karte
2491000	...249103	2 Bits	Torx	TX 6 - 7	25 mm	Blister auf Karte
2495000	...249509	2 Bits	Torx	TX 8 - 9	25 mm	Blister auf Karte
2447000	...244702	7 Bits	Torx	TX 10 - 15 - 20 - 25 - 27 - 30 - 40	25 mm	Blister auf Karte



Artikel Nr.	EAN 4006885...	Bezeichnung	Typ	Größe	Länge	Verpackung
1209000	...120907	2 Bits	Torx	TX 10	25 mm	Blister auf Karte
1210000	...121003	2 Bits	Torx	TX 15	25 mm	Blister auf Karte
1211000	...121102	2 Bits	Torx	TX 20	25 mm	Blister auf Karte
1212000	...121201	2 Bits	Torx	TX 25	25 mm	Blister auf Karte
1213000	...121300	2 Bits	Torx	TX 30	25 mm	Blister auf Karte



Artikel Nr.	EAN 4006885...	Bezeichnung	Typ	Größe	Länge	Verpackung
1339000	...133907	3 Bits	Innensechskant	2 - 2,5 - 3	25 mm	Blister auf Karte
1340000	...134003	3 Bits	Innensechskant	4 - 5 - 6	25 mm	Blister auf Karte

6.3 Bits/ Handschraubendreher/ Halter/ Adapter

Sortimente



einfach auf und zu

Mit einem Griff bereit

- die integrierte Magnetleiste verhindert das Herausfallen der Bits
- aufklappbar mit einer Hand ist der BitButler übersichtlich, zusammengeklappt passt er in jede Hemdtasche
- in Aufbewahrungsbox
- Verpackung: Blister auf Karte



Artikel Nr.	EAN 4006885...	Bezeichnung	Inhalt	Länge
1369000	...136908	1 BitButler 9-teilig	4 Phillips PH 1 - PH 2 - PH 2 - PH 3 4 Pozidriv PZ 1 - PZ 2 - PZ 2 - PZ 3 1 Bithalter, magnetisch	25 mm
1372000	...137202	1 BitButler 11-teilig	10 Torx TX 7 - TX 8 - TX 9 - TX 10 - TX 15 - TX 20 - TX 25 - TX 27 - TX 30 - TX 40 1 Bithalter, magnetisch	25 mm
1374000	...137400	1 BitButler 21-teilig	3 Schlitz, 0,6 x 4,5 mm, 0,8 x 5,5 mm, 1,2 x 6,5 mm 3 Phillips PH 1 - PH 2 - PH 3 3 Pozidriv PZ 1 - PZ 2 - PZ 3 7 Torx TX 7 - TX 8 - TX 9 - TX 10 - TX 15 - TX 20 - TX 25 4 Innensechskant 2 - 2,5 - 3 - 4 1 Bithalter, magnetisch	25 mm



- mit den gängigsten Antrieben für Arbeiten in und um's Haus
- mit Gürtelclip
- in 2K Kunststoff-Klappbox
- Verpackung: Doppelkarte mit Einlegeblister



Artikel Nr.	EAN 4006885...	Bezeichnung	Inhalt	Länge
2975000	...297500	1 Bit-Box 32-teilig	4 Schlitz, 0,6 x 4,5 mm, 0,8 x 5,5 mm, 1 x 5,5 mm, 1,2 x 6,5 mm 4 Phillips PH 1 - PH 2 - PH 2 - PH 3 4 Pozidriv PZ 1 - PZ 2 - PZ 2 - PZ 3 14 Torx TX 6 - TX 7 - TX 8 - TX 9 - TX 10 - TX 10 - TX 15 - TX 15 - TX 20 - TX 20 - TX 25 - TX 25 - TX 30 - TX 40 5 Innensechskant 2 - 3 - 4 - 5 - 6 1 Bithalter, magnetisch	25 mm

6.3 Bits/ Handschraubendreher/ Halter/ Adapter



- einfache Bitentnahme - trotzdem sicherer Halt in der Box
- klein und handlich
- gute Haptik - Deckel aus 2-Komponenten
- in 2K Kunststoff-Klappbox
- Verpackung: Blister auf Karte



Artikel Nr.	EAN 4006885...	Bezeichnung	Inhalt	Länge
2976000	...297609	1 Bit-Box 7-teilig	6 Phillips PH 1 - PH 1 - PH 2 - PH 2 - PH 2 - PH 3 1 Bithalter, magnetisch	25 mm
2977000	...297708	1 Bit-Box 7-teilig	6 Pozidriv PZ 1 - PZ 1 - PZ 2 - PZ 2 - PZ 2 - PZ 3 1 Bithalter, magnetisch	25 mm
2978000	...297807	1 Bit-Box 7-teilig	6 Torx TX 10 - TX 15 - TX 20 - TX 20 - TX 25 - TX 25 1 Bithalter, magnetisch	25 mm
2979000	...297906	1 Bit-Box 7-teilig	1 Phillips PH 2 1 Pozidriv PZ 2 4 Torx TX 10 - TX 15 - TX 20 - TX 25 1 Bithalter, magnetisch	25 mm
2980000	...298002	1 Bit-Box 7-teilig	6 Schlitz, 0,6 x 4,5 mm, 0,8 x 5,5 mm, 0,8 x 5,5 mm, 1 x 5,5 mm, 1 x 5,5 mm, 1,2 x 6,5 mm 1 Bithalter, magnetisch	25 mm



- einfache Bitentnahme - trotzdem sicherer Halt in der Box
- klein und handlich
- in Kunststoffbox
- Verpackung: Blister auf Karte

Artikel Nr.	EAN 4006885...	Bezeichnung	Inhalt	Länge
1216000	...121607	1 Bit-Box 7-teilig	6 Torx TX 10 - TX 15 - TX 20 - TX 20 - TX 25 - TX 30 1 Bithalter, magnetisch	25 mm



- in hochwertiger Aufbewahrungsbox
- in 2K Kunststoff-Klappbox



Artikel Nr.	EAN 4006885...	Bezeichnung	Inhalt	Länge
8633000	...863309	1 Bit-Box 17-teilig	3 Schlitz, 0,6 x 4,5 mm, 1 x 5,5 mm, 1,6 x 8 mm 4 Phillips PH 1 - PH 2 - PH 2 - PH 3 4 Pozidriv PZ 1 - PZ 2 - PZ 2 - PZ 3 5 Torx TX 10 - TX 20 - TX 25 - TX 30 - TX 40 1 Bithalter, magnetisch	25 mm

6.3 Bits/ Handschraubendreher/ Halter/ Adapter



• in Kunststoffkassette



Artikel Nr.	EAN 4006885...	Bezeichnung	Inhalt	Länge
2400000	...240001	1 Bit-Box 16-teilig	3 Schlitz, 0,6 x 4,5 mm, 1 x 5,5 mm, 1,6 x 8 mm 4 Phillips PH 1 - PH 2 - PH 2 - PH 3 4 Pozidriv PZ 1 - PZ 2 - PZ 2 - PZ 3 4 Torx TX 10 - TX 20 - TX 25 - TX 30 1 Bithalter, magnetisch	25 mm



• in Kunststoffbox



Artikel Nr.	EAN 4006885...	Bezeichnung	Inhalt	Länge
1575000	...157507	1 Bit-Box 10-teilig	3 Schlitz, 0,6 x 4,5 mm, 0,8 x 5,5 mm, 1 x 5,5 mm 3 Phillips PH 1 - PH 2 - PH 3 3 Pozidriv PZ 1 - PZ 2 - PZ 3 1 Bithalter, magnetisch	25 mm



Das preisgünstige Experten-Set

- für alle Reparaturen im und rund um das Haus
- mit allen gängigen Bit-Typen
- in Metallkassette
- Verpackung: Blister auf Karte

Artikel Nr.	EAN 4006885...	Bezeichnung	Inhalt	Länge
1388000	...138803	1 Bit-Box 32-teilig	4 Schlitz, 0,6 x 4 mm, 0,8 x 5 mm, 1 x 3 mm, 1 x 6 mm 4 Phillips PH 1 - PH 2 - PH 2 - PH 3 4 Pozidriv PZ 1 - PZ 2 - PZ 2 - PZ 3 7 Torx TX 10 - TX 15 - TX 20 - TX 25 - TX 27 - TX 30 - TX 40 7 Torx mit Loch TX 10 - TX 15 - TX 20 - TX 25 - TX 27 - TX 30 - TX 40 4 Innensechskant 3 - 4 - 5 - 6 1 Handschraubendreher, 2-Komponenten-Handgriff 1 Adapter	25 mm

6.3 Bits/ Handschraubendreher/ Halter/ Adapter



2445000



2446000



2444000

- Verpackung: Blister auf Karte



Artikel Nr.	EAN 4006885...	Bezeichnung	Inhalt	Länge
2445000	...244504	1 Bit-Set 12-teilig	5 Schlitz, 0,6 x 4,5 mm, 0,8 x 5,5 mm, 1 x 5,5 mm, 1,2 x 6,5 mm, 1,6 x 8 mm 3 Phillips PH 1 - PH 2 - PH 3 3 Pozidriv PZ 1 - PZ 2 - PZ 3 1 Bithalter, magnetisch	25 mm
2446000	...244603	1 Bit-Set 7-teilig	2 Schlitz, 1 x 5,5 mm, 1,2 x 6,5 mm 2 Phillips PH 1 - PH 2 2 Pozidriv PZ 1 - PZ 2 1 Bithalter, magnetisch	25 mm
2444000	...244405	1 Bit-Set 6-teilig	2 Schlitz, 1 x 5,5 mm, 1,2 x 6,5 mm 2 Phillips PH 1 - PH 2 2 Pozidriv PZ 1 - PZ 2	25 mm

Innenausbau-Bits 25 mm



- für Gipskartonplatten, Holzpaneelen, Spanplatten
- mit aufgedrückt Tiefenanschlag zum sicheren und schnellen Verschrauben
- Verpackung: Blister auf Karte



Artikel Nr.	EAN 4006885...	Bezeichnung	Typ	Größe	Ausführung	Länge
1342000	...134201	2 Bits Innenausbau	Phillips	PH 2	mit Tiefenanschlag	25 mm
1344000	...134409	2 Bits Innenausbau	Pozidriv	PZ 2	mit Tiefenanschlag	25 mm

6.3 Bits/ Handschraubendreher/ Halter/ Adapter

Sicherheitsbits



- Verpackung: Blister auf Karte



Artikel Nr.	EAN 4006885...	Bezeichnung	Typ	Größe	Länge
1260000	...126008	3 Schraubendreherklingen	Torx mit Loch	TX 7 - 8 - 9	50 mm
1261000	...126107	3 Schraubendreherklingen	Torx mit Loch	TX 10 - 15 - 20	50 mm
1262000	...126206	3 Schraubendreherklingen	Torx mit Loch	TX 25 - 27 - 30	50 mm
1263000	...126305	3 Schraubendreherklingen	Innensechskant mit Loch	2 - 2,5 - 3	50 mm
1264000	...126404	3 Schraubendreherklingen	Innensechskant mit Loch	4 - 5 - 6	50 mm
1265000	...126503	3 Schraubendreherklingen	Spanner	4 - 6 - 8	50 mm
1266000	...126602	3 Schraubendreherklingen	Square Plus	1 - 2 - 3	50 mm
1267000	...126701	3 Schraubendreherklingen	Torq-Set	6 - 8 - 10	50 mm
1268000	...126800	3 Schraubendreherklingen	Tri-Wing	1 - 2 - 3	50 mm
1269000	...126909	3 Schraubendreherklingen	Clutch	1 - 2 - 3	50 mm



- für die Reparaturen vieler marktüblicher Elektrogeräte, Computer, etc.
- in Metallkassette
- Verpackung: Blister auf Karte



Artikel Nr.	EAN 4006885...	Bezeichnung	Inhalt
1386000	...138605	1 Kombi-Sicherheitsbit-Box 31-teilig	3 Innenvierkant, 25 mm, 0 - 1 - 2 3 Phillips, 25 mm, 1 - 2 - 3 5 Innensechskant mit Loch, 25 mm, 2 - 2,5 - 3 - 4 - 5 4 Torx mit Loch, 25 mm, 6 - 7 - 8 - 9 3 Tri-Wing, 50 mm, 1 - 2 - 3 3 Torq, 50 mm, 6 - 8 - 10 3 Spanner, 50 mm, 4 - 6 - 8 6 Torx mit Loch, 50 mm, 10 - 15 - 20 - 25 - 27 - 30 1 Handschraubendreher, 2-Komponenten-Handgriff

6.3 Bits/ Handschraubendreher/ Halter/ Adapter



Das preisgünstige Experten-Set

- für alle diffizilen Arbeiten
- für schwer zugängliche Stellen
- in Metallkassette
- Verpackung: Blister auf Karte

Artikel Nr.	EAN	Bezeichnung	Inhalt	Länge
1389000	4006885... ...138902	1 Micro-Bit-Box 32-teilig	7 Schlitz, 28 mm, 1 - 1,5 - 2 - 2,5 - 3 - 3,5 - 4 4 Phillips, 28 mm, 000 - 00 - 0 - 1 2 Pozidriv, 28 mm, 0 - 1 9 Torx, 28 mm, 4 - 5 - 6 - 7 - 8 - 9 - 10 - 15 - 20 8 Innensechskant, 28 mm, 0,7 - 0,9 - 1,3 - 1,5 - 2 - 2,5 - 3 - 4 1 Handschraubendreher, 2-Komponenten-Handgriff 1 Verlängerungsschaft	28 mm

Doppelbits 60 mm



- Verpackung: Blister auf Karte



Artikel Nr.	EAN	Bezeichnung	Größe	Länge
2407000	4006885... ...240704	2 Doppelbits	Phillips PH 1 / Schlitz, 0,6 x 4,5 mm Phillips PH 2 / Schlitz, 0,8 x 5,5 mm	60 mm
2408000	4006885... ...240803	2 Doppelbits	Pozidriv PZ 1 / Schlitz, 0,6 x 4,5 mm Pozidriv PZ 2 / Schlitz, 0,8 x 5,5 mm	60 mm

6.3 Bits/ Handschraubendreher/ Halter/ Adapter

Schraubendreherklingen 89 mm

– besonders lange Klinge für den Einsatz in engen, schmalen Arbeitsbereichen



• Verpackung: Blister auf Karte



Artikel Nr.	EAN 4006885...	Bezeichnung	Typ	Klingenstärke / -breite	Länge
1252000	...125209	1 Schraubendreherklinge	Schlitz	0,6 x 4,5 mm	89 mm
1253000	...125308	1 Schraubendreherklinge	Schlitz	1 x 5,5 mm	89 mm



• Verpackung: Blister auf Karte



Artikel Nr.	EAN 4006885...	Bezeichnung	Typ	Größe	Länge
1241000	...124103	1 Schraubendreherklinge	Phillips	PH 1	89 mm
1242000	...124202	1 Schraubendreherklinge	Phillips	PH 2	89 mm



• Verpackung: Blister auf Karte



Artikel Nr.	EAN 4006885...	Bezeichnung	Typ	Größe	Länge
1244000	...124400	1 Schraubendreherklinge	Pozidriv	PZ 1	89 mm
1245000	...124509	1 Schraubendreherklinge	Pozidriv	PZ 2	89 mm



• Verpackung: Blister auf Karte



Artikel Nr.	EAN 4006885...	Bezeichnung	Typ	Größe	Länge
1247000	...124707	1 Schraubendreherklinge	Torx	TX 10	89 mm
1248000	...124806	1 Schraubendreherklinge	Torx	TX 15	89 mm
1249000	...124905	1 Schraubendreherklinge	Torx	TX 20	89 mm
1250000	...125001	1 Schraubendreherklinge	Torx	TX 25	89 mm

6.3 Bits/ Handschraubendreher/ Halter/ Adapter

Sonstiges



- Maschine: Akku-Schrauber und Handschraubendreher
- zum Lösen von Schrauben mit defektem Antrieb
- Größe SR 1 für Schrauben mit Antrieb PH 1, PZ 1, TX 10, Innensechskant 2,5 + 3, SL 0,8 x 5,5 mm
- Größe SR 2 für Schrauben mit Antrieb PH 2, PZ 2, TX 15 + 20, Innensechskant 4
- Verpackung: Blister auf Karte

Artikel Nr.	EAN	Bezeichnung
2982000	4006885... ...298200	2 Schraubenausdreher

Torsion Solid-Bits 25 mm

- S2 Stahl hochwertig geschmiedet
- Torsionszone für höchste Drehmomente
- geringste Toleranzen für eine direkte Kraftübertragung
- lange Lebensdauer - LONGLIFE
- FIX-GRIP durch Zusatzrippen - extrem griffig
- ideal für alle Innenausbauschrauben



- gute Haptik - Deckel aus 2-Komponenten
- in 2K Kunststoff-Klappbox
- Verpackung: Blister auf Karte



Artikel Nr.	EAN	Bezeichnung	Inhalt	Länge
2965000	4006885... ...296503	1 Torx FIX-GRIP - Bit-Box 7-teilig	6 Torx FIX-GRIP, 25 mm, 10 - 15 - 20 - 25 - 30 - 40 1 Bithalter, magnetisch	25 mm

6.3 Bits/ Handschraubendreher/ Halter/ Adapter

Torsion TiN-Bits 25 mm

- TiN-Beschichtung für unübertroffene Abriebfestigkeit
- zähvergüteter Kern mit hoher elastischer Verformbarkeit
- geringe Bruchgefahr
- Torsionszone zur Aufnahme von Kraftspitzen
- universelle Anwendung



Artikel Nr.	EAN 4006885...	Bezeichnung	Typ	Klingenstärke / -breite	Länge	Verpackung
1320000	...132009	2 Bits	Schlitz	0,8 x 5,5 mm 1,2 x 6,5 mm	25 mm	Blister auf Karte



Artikel Nr.	EAN 4006885...	Bezeichnung	Typ	Größe	Länge	Verpackung
1322000	...132207	2 Bits	Phillips	PH 1	25 mm	Blister auf Karte
1322099	...011038	1 Bit	Phillips	PH 1	25 mm	lose
1323000	...132306	2 Bits	Phillips	PH 2	25 mm	Blister auf Karte
1323099	...011045	1 Bit	Phillips	PH 2	25 mm	lose
1324000	...132405	2 Bits	Phillips	PH 3	25 mm	Blister auf Karte
1324099	...011052	1 Bit	Phillips	PH 3	25 mm	lose



Artikel Nr.	EAN 4006885...	Bezeichnung	Typ	Größe	Länge	Verpackung
1325000	...132504	2 Bits	Pozidriv	PZ 1	25 mm	Blister auf Karte
1325099	...011069	1 Bit	Pozidriv	PZ 1	25 mm	lose
1326000	...132603	2 Bits	Pozidriv	PZ 2	25 mm	Blister auf Karte
1326099	...011076	1 Bit	Pozidriv	PZ 2	25 mm	lose
1327000	...132702	2 Bits	Pozidriv	PZ 3	25 mm	Blister auf Karte
1327099	...011083	1 Bit	Pozidriv	PZ 3	25 mm	lose



Artikel Nr.	EAN 4006885...	Bezeichnung	Typ	Größe	Länge	Verpackung
1317099	...131705	1 Bit	Torx	TX 10	25 mm	lose
1319099	...131903	1 Bit	Torx	TX 15	25 mm	lose
1321099	...132108	1 Bit	Torx	TX 20	25 mm	lose
1328099	...132801	1 Bit	Torx	TX 25	25 mm	lose
1329099	...132900	1 Bit	Torx	TX 30	25 mm	lose

6.3 Bits/ Handschraubendreher/ Halter/ Adapter



Artikel Nr.	EAN 4006885...	Bezeichnung	Typ	Größe	Länge	Verpackung
1315099	...131507	1 Bit	Torx	TX 40	25 mm	lose

Diamant-Bits 25 mm

- Profi-Qualität
- Diamant-Partikel minimieren die Auswurfkraft des Bits
- reduzierter Verschleiß des Bits und Schraubenkopfes
- bis zu 10-fache Standzeit gegenüber Solid-Bits
- geringe Bruchgefahr
- Torsionszone zur Aufnahme von Kraftspitzen, extreme Drehmomente werden aufgefangen



Artikel Nr.	EAN 4006885...	Bezeichnung	Typ	Größe	Länge	Verpackung
1305000	...130500	1 Bit	Phillips	PH 1	25 mm	Blister auf Karte
1306000	...130609	1 Bit	Phillips	PH 2	25 mm	Blister auf Karte
1307000	...130708	1 Bit	Phillips	PH 3	25 mm	Blister auf Karte



Artikel Nr.	EAN 4006885...	Bezeichnung	Typ	Größe	Länge	Verpackung
1302000	...130203	1 Bit	Pozidriv	PZ 1	25 mm	Blister auf Karte
1303000	...130302	1 Bit	Pozidriv	PZ 2	25 mm	Blister auf Karte
1304000	...130401	1 Bit	Pozidriv	PZ 3	25 mm	Blister auf Karte



Artikel Nr.	EAN 4006885...	Bezeichnung	Typ	Größe	Länge	Verpackung
1296000	...129603	1 Bit	Torx	TX 10	25 mm	Blister auf Karte
1297000	...129702	1 Bit	Torx	TX 15	25 mm	Blister auf Karte
1298000	...129801	1 Bit	Torx	TX 20	25 mm	Blister auf Karte
1299000	...129900	1 Bit	Torx	TX 25	25 mm	Blister auf Karte

6.3 Bits/ Handschraubendreher/ Halter/ Adapter



- einfache Bitentnahme - trotzdem sicherer Halt in der Box
- mit Farbcode für Antrieb
- klein und handlich
- gute Haptik - Deckel aus 2-Komponenten
- in 2K Kunststoff-Klappbox
- Verpackung: Blister auf Karte



Artikel Nr.	EAN 4006885...	Bezeichnung	Inhalt	Länge
2963000	...296305	1 Bit-Box 7-teilig	3 Phillips PH 1 - PH 2 - PH 3 3 Pozidriv PZ 1 - PZ 2 - PZ 3 1 Bithalter, magnetisch	25 mm
2964000	...296404	1 Bit-Box 7-teilig	6 Torx TX 10 - TX 15 - TX 20 - TX 20 - TX 25 - TX 30 1 Bithalter, magnetisch	25 mm

Impact-Bits 25 mm

- Profi-Qualität
- **spezial gehärtet**
- **für härteste Schlageinsätze mit Akku-Schlagschrauber**
- geringste Toleranzen für eine direkte Kraftübertragung



- einfache Bitentnahme - trotzdem sicherer Halt in der Box
- mit Farbcode für Antrieb
- klein und handlich
- gute Haptik - Deckel aus 2-Komponenten
- in 2K Kunststoff-Klappbox
- Verpackung: Blister auf Karte



Artikel Nr.	EAN 4006885...	Bezeichnung	Inhalt	Länge
2969000	...296909	1 Impact - Bit-Box 7-teilig	6 Torx TX 15 - TX 20 - TX 20 - TX 25 - TX 25 - TX 30 1 Bithalter	25 mm
2974000	...297401	1 Impact - Bit-Box 7-teilig	3 Phillips PH 1 - PH 2 - PH 3 3 Pozidriv PZ 1 - PZ 2 - PZ 3 1 Bithalter	25 mm

6.3 Bits/ Handschraubendreher/ Halter/ Adapter

Handschraubendreher

Im wolcraft Handschraubendreher-Sortiment lässt sich für jede Schraubanwendung der passende Handschraubendreher finden, egal ob für mehr oder weniger Platz und Kraft. Die ergonomischen Griffe liegen sehr gut in der Hand und sorgen für eine optimale Kraftübertragung.



- für Standardanwendungen in großen, breiten Räumen, in denen viel Platz zum Arbeiten ist
- 2-Komponenten-Handgriff
- Verpackung: fixiert auf Karte

Artikel Nr.	EAN	Bezeichnung	Ausführung	Aufnahme	Länge
8725000	4006885... ...872509	1 Handschraubendreher	lang, mit Magnet und Schnellwechselfutter	6,3 mm (1/4") Sechskant-Aufnahme	197 mm



- für enge, schmale Räume
- mit langen Bits optimal einsetzbar
- 2-Komponenten-Handgriff
- Verpackung: fixiert auf Karte

Artikel Nr.	EAN	Bezeichnung	Ausführung	Aufnahme	Länge
1240000	4006885... ...124004	1 Handschraubendreher	mittel, mit Magnet und Schnellwechselfutter	6,3 mm (1/4") Sechskant-Aufnahme	138 mm



- ideal für enge Zwischenräume und schwer zugängliche Stellen
- die ergonomische Griffform ermöglicht eine hohe Kraftübertragung
- 2-Komponenten-Handgriff
- Verpackung: fixiert auf Karte

Artikel Nr.	EAN	Bezeichnung	Ausführung	Aufnahme	Länge
1239000	4006885... ...123908	1 Handschraubendreher	kurz, mit Magnet und Schnellwechselfutter	6,3 mm (1/4") Sechskant-Aufnahme	76 mm

6.3 Bits/ Handschraubendreher/ Halter/ Adapter



- T-Griffform für hohes Drehmoment
- dank der sehr guten Kraftübertragung nur minimaler Kraftaufwand notwendig, selbst bei festgezogenen Schrauben
- bequemes Arbeiten in jeder Position, selbst über Kopf
- 2-Komponenten-Handgriff
- Verpackung: fixiert auf Karte

Artikel Nr.	EAN	Bezeichnung	Ausführung	Aufnahme	Länge
1235000	4006885... ...123502	1 T-Handschraubendreher	mit Magnet	6,3 mm (1/4") Sechskant-Aufnahme	152 mm



Der einzige Handschraubendreher mit dem Sie auch um die Kurve kommen!

- für schwer zugängliche Stellen
- mit Haltering zum präzisen Führen des Handschraubendrehers
- die ergonomische Griffform ermöglicht eine hohe Kraftübertragung
- 2-Komponenten-Handgriff
- Verpackung: fixiert auf Karte

Artikel Nr.	EAN	Bezeichnung	Ausführung	Aufnahme	Länge
1236000	4006885... ...123601	1 Handschraubendreher	mit flexiblem Schaft, mit Magnet	6,3 mm (1/4") Sechskant-Aufnahme	289 mm



- zum Bohren und Schrauben im 90° Winkel an engen und/oder schwer zugänglichen Stellen
- das Eckmaß beträgt nur 50 mm einschließlich eines 25 mm Bits
- Verpackung: Blister auf Karte

Artikel Nr.	EAN	Bezeichnung	Aufnahme	Länge
1573000	4006885... ...157309	1 Winkel-Handschraubendreher	beidseitige Aufnahme für 6,3 mm (1/4") Sechskant-Bits	109 mm

6.3 Bits/ Handschraubendreher/ Halter/ Adapter



- für Haken- und Ringschrauben bis 6 mm Kopfbreite
- der Griff mit Sechskant-Aufnahme ist abnehmbar und kann als Handschrauber für Bits, Steckschlüssel, Gewindebohrer oder Senker genutzt werden
- minimaler Kraftaufwand
- bequemes Arbeiten in jeder Position, selbst über Kopf
- der Kopf kann auch im Akku-Schrauber bis zu einer Drehzahl von max. 25 RPM eingesetzt werden
- Verpackung: fixiert auf Karte

Artikel Nr.	EAN	Bezeichnung	Ausführung	Aufnahme	Länge
2419000	4006885... ...241909	1 Hakenschraubendreher	mit Bitaufnahme	6,3 mm (1/4") Sechskant-Aufnahme	104 mm



Der Mini-Handschraubendreher mit Ratsche - ideal für jeden Haushalt!

- für angenehmes Arbeiten bei Anwendungen in kleinen Räumen
- für kleine Reparaturen, zum Festziehen lockerer Schrauben etc.
- bestückt mit 5 Bits im Magazin - direkt einsatzbereit
- umschaltbar auf Rechts- und Linkslauf
- 2-Komponenten-Handgriff
- Inklusive:
 - 2 Bits, Schlitz 0,6 x 4,5 mm - 1,0 x 5,5 mm
 - 3 Bits, Phillips PH 1 - 2 - 3
- Verpackung: Doppelblister

Artikel Nr.	EAN	Bezeichnung	Ausführung	Aufnahme	Länge
1237000	4006885... ...123700	1 Mini-Handschraubendreher	mit Ratsche, mit Magnet	6,3 mm (1/4") Sechskant-Aufnahme	116 mm

6.3 Bits/ Handschraubendreher/ Halter/ Adapter

Bithalter / Adapter

Bithalter



- Maschine: Akku-Schrauber und Bohrmaschinen
- der Dauermagnet hält Bit und Schraube fest
- Aufnahme: 6,3 mm (1/4") Sechskant-Aufnahme

Artikel Nr.	EAN 4006885...	Bezeichnung	Ausführung	Länge	Verpackung
1577000	...157705	1 Bithalter	mit Magnet	50 mm	Blister auf Karte
2426000	...242609	1 Bithalter	mit Magnet	60 mm	Blister auf Karte
2426099	...011786	1 Bithalter	mit Magnet	60 mm	lose



- Maschine: Akku-Schrauber und Bohrmaschinen
- für die Aufnahme verschiedenster Werkzeuge und tiefenbegrenztes Arbeiten
- Aufnahme: 6,3 mm (1/4") Sechskant-Aufnahme
- Schaft: Sechskant-Schaft 1/4" (6,35 mm)



Artikel Nr.	EAN 4006885...	Bezeichnung	Ausführung	Länge	Verpackung
1539000	...153905	1 Bithalter mit Tiefenstopp	mit Magnet und Fixierschraube	60 mm	Blister auf Karte



- Maschine: Akku-Schrauber und Bohrmaschinen
- starker Dauermagnet hält Bit und Schraube fest
- Aufnahme: 6,3 mm (1/4") Sechskant-Aufnahme

Artikel Nr.	EAN 4006885...	Bezeichnung	Ausführung	Länge	Verpackung
2421000	...242104	1 Bithalter	mit Magnet und Schnellwechselfutter	52 mm	Blister auf Karte

6.3 Bits/ Handschraubendreher/ Halter/ Adapter



- Maschine: Akku-Schrauber und Bohrmaschinen
- der Dauermagnet hält Bit und Schraube fest
- Aufnahme: 6,3 mm (1/4") Sechskant-Aufnahme

Artikel Nr.	EAN	Bezeichnung	Ausführung	Länge	Verpackung
2425000	4006885... ...242500	1 Bithalter	mit Magnet und Tiefenanschlag	72 mm	Blister auf Karte



- Maschine: Akku-Schrauber und Bohrmaschinen
- starker Dauermagnet hält Bit und Schraube fest
- Aufnahme: 6,3 mm (1/4") Sechskant-Aufnahme

Artikel Nr.	EAN	Bezeichnung	Ausführung	Länge	Verpackung
2411000	4006885... ...241107	1 Bithalter	mit Magnet und Tiefenanschlag mit Ringmagnet	60 mm	Blister auf Karte



- Maschine: Akku-Schrauber und Bohrmaschinen
- der Dauermagnet hält Bit und Schraube fest
- der Ringmagnet hält die Schraube fest
- Aufnahme: 6,3 mm (1/4") Sechskant-Aufnahme

Artikel Nr.	EAN	Bezeichnung	Ausführung	Länge	Verpackung
2983000	4006885... ...298309	1 Bithalter	mit Magnet und Ringmagnet	150 mm	fixiert auf Karte
2981000	...298101	1 Bithalter	mit Magnet und Ringmagnet	250 mm	fixiert auf Karte
2984000	...298408	1 Bithalter	mit Magnet und Ringmagnet	300 mm	fixiert auf Karte
2985000	...298507	1 Bithalter	mit Magnet und Ringmagnet	450 mm	fixiert auf Karte



- Maschine: Akku-Schrauber und Bohrmaschinen
- starker Dauermagnet hält Bit und Schraube fest
- Quick-Lock System ermöglicht schnelle, bequeme Antriebswechsel
- Aufnahme: 6,3 mm (1/4") Sechskant-Aufnahme

Artikel Nr.	EAN	Bezeichnung	Ausführung	Verpackung
2986099	4006885... ...298699	1 Bithalter "Quick-Lock"	mit Magnet	lose

6.3 Bits/ Handschraubendreher/ Halter/ Adapter



- Maschine: Bohrhämmer mit SDS-plus Aufnahme
- der Dauermagnet hält Bit und Schraube fest
- Aufnahme: 6,3 mm (1/4") Sechskant-Aufnahme
- Schaft: SDS-plus

Artikel Nr.	EAN	Bezeichnung	Ausführung	Länge	Verpackung
2429000	4006885... ...242906	1 Bithalter	mit Magnet und Sprengring	80 mm	Blister auf Karte



- Maschine: Akku-Schrauber und Bohrmaschinen
- duale Wechselhalter-Lösung zum Bohren, Senken und Verschrauben
- zweiseitig bestückbarer Werkzeughalter passend für 1/4"-Sechskant-Werkzeuge
- ideal für mehrstufige Arbeitsgänge
- Bithalter für sekundenschnellen Werkzeugwechsel durch das Wenden des Werkzeughalters
- Inhalt:
 - 1 Aufnahme für Duo-Wechselhalter, mit 3-kant Schaft
 - 1 Duo-Wechselhalter
 - 1 Vorbohrer mit Senker
 - 1 Bit, Torx TX 25
 - 1 Sechskant-Schlüssel, SW 2
- separates Zubehör: 3083000, 3084000, 3085000

Artikel Nr.	EAN	Bezeichnung	Ausführung	Verpackung
3082000	4006885... ...308206	1 Flipbit Starterset 4-teilig	mit Magnet und Fixierschraube	Blister auf Karte



- mit Magnet und Fixierschraube
- passend für 3082000

Artikel Nr.	EAN	Bezeichnung	Verpackung
3084000	4006885... ...308404	2 Duo-Wechselhalter für Flipbit	Blister auf Karte

6.3 Bits/ Handschraubendreher/ Halter/ Adapter



- zur Bestückung des Flipbit Duo-Werkzeughalters
- Schaft: Sechskant-Schaft 1/4" (6,35 mm)
- Inhalt:
 - 3 Metallbohrer, ø 2, 3, 4 mm, kurz
 - 2 Bits, Phillips PH 1 - 2
 - 2 Bits, Pozidriv PZ 1 - 2
 - 2 Bits, Torx TX 15 - 20
- passend für 3082000

Artikel Nr.	EAN	Bezeichnung	Verpackung
3083000	4006885... ...308305	1 Flipbit-Set Verschrauben 9-teilig	Blister auf Karte



- zur Bestückung des Flipbit Duo-Werkzeughalters
- Schaft: Sechskant-Schaft 1/4" (6,35 mm)
- Inhalt:
 - 1 Vorbohrer mit Senker
 - 2 Bits, Phillips PH 1 - 2
 - 2 Bits, Pozidriv PZ 1 - 2
 - 2 Bits, Torx TX 15 - 20
- passend für 3082000

Artikel Nr.	EAN	Bezeichnung	Verpackung
3085000	4006885... ...308503	1 Flipbit-Set Holzbau 7-teilig	Blister auf Karte



- zur Bestückung des Flipbit Duo-Werkzeughalters
- Schaft: Sechskant-Schaft 1/4" (6,35 mm)
- Inhalt:
 - 1 Aufnahme für Duo-Wechselhalter, mit 3-kant Schaft
 - 2 Duo-Wechselhalter
 - 3 Metallbohrer, ø 2, 3, 4 mm, kurz
 - 2 Bits, Phillips PH 1 - 2
 - 2 Bits, Pozidriv PZ 1 - 2
 - 3 Bits, Torx TX 15 - 20 - 25
 - 1 Vorbohrer mit Senker
 - 1 Senker, WS, ø 12 mm
 - 1 Hakenschrauber-Bit
- in 2K Kunststoff-Klappbox

Artikel Nr.	EAN	Bezeichnung	Verpackung
3086000	4006885... ...308602	1 Flipbit-Set All-in-one 16-teilig	

6.3 Bits/ Handschraubendreher/ Halter/ Adapter

Adapter



Kompaktes 90° Winkelgetriebe, zum Bohren und Schrauben an engen Stellen. Einfache, handliche Lösung, die Ruck-Zuck einsatzbereit ist.

- Maschine: Akku-Schrauber
- das Eckmaß beträgt nur 52 mm einschließlich eines 25 mm Bits
- kugelgelagertes Getriebe
- Rechts- und Linkslauf
- max. 400 RPM
- max. 13 Nm
- Verpackung: Doppelkarte mit Einlegeblister

Artikel Nr.	EAN	Bezeichnung	Schaft	für	Länge
4688000	4006885... ...468801	1 Winkelgetriebe	6 mm (1/4")	zur Aufnahme von Bits und Bohrer mit Sechskantschaft, für Holz bis max. ø 10 mm, Metall bis max. ø 6 mm, Stein bis max. ø 10 mm	153 mm



1579000



2415000



2414000

- Maschine: Bohrmaschinen und Handschraubendreher
- Verpackung: Blister auf Karte

Artikel Nr.	EAN	Bezeichnung	Schaft	für	Länge
1579000	4006885... ...157903	1 Stecknuss-Adapter	6 mm (1/4")	für Stecknüsse mit 6 mm (1/4") Aufnahme	50 mm
2415000	...241503	1 Stecknuss-Adapter	6 mm (1/4")	für Stecknüsse mit 10 mm (3/8") Aufnahme	65 mm
2414000	...241404	1 Stecknuss-Adapter	6 mm (1/4")	für Stecknüsse mit 13 mm (1/2") Aufnahme	72 mm

6.3 Bits/ Handschraubendreher/ Halter/ Adapter



- Maschine: Bohrmaschinen und Handschraubendreher
- Inhalt:
 - 1 Stecknuss-Adapter, für Stecknüsse mit 6 mm (1/4") Aufnahme, 50 mm
 - 1 Stecknuss-Adapter, für Stecknüsse mit 10 mm (3/8") Aufnahme, 65 mm
 - 1 Stecknuss-Adapter, für Stecknüsse mit 13 mm (1/2") Aufnahme, 72 mm
- Verpackung: Blister auf Karte

Artikel Nr.	EAN	Bezeichnung	Schaft
8797000	...879706	1 Stecknuss-Adapter-Set 3-tlg.	6 mm (1/4")

Steckschlüssel



- Maschine: Akku-Schrauber und Bohrmaschinen
- für härteste Verschraubungen auch für Profi und Semiprofi
- hochwertiger Innenmagnet hält die Schraube oder die Mutter sicher fest
- Material: Chrom-Vanadium-Stahl
- Schaft: Sechskant-Schaft 1/4" (6,35 mm)
- Verpackung: Blister auf Karte

Artikel Nr.	EAN	Bezeichnung	Schlüsselweite	Länge
1379000	...137905	1 Steckschlüssel	SW 10	50 mm
1380000	...138001	1 Steckschlüssel	SW 12	50 mm
1383000	...138308	1 Steckschlüssel	SW 13	50 mm
1375000	...137509	1 Steckschlüssel	SW 6	50 mm
1384000	...138407	1 Steckschlüssel	SW 6,35 (1/4")	50 mm
1376000	...137608	1 Steckschlüssel	SW 7	50 mm
1378000	...137806	1 Steckschlüssel	SW 8	50 mm



- Maschine: Akku-Schlagschrauber, Akku-Schrauber, Bohrmaschinen
- für anspruchsvollste Verschraubungen - auch mit Schlagschraubern
- hochwertiger Innenmagnet hält die Schraube oder die Mutter sicher fest
- Material: Chrome Molybdän Stahl
- Schaft: Sechskant-Schaft 1/4" (6,35 mm)
- Verpackung: Blister auf Karte

Artikel Nr.	EAN	Bezeichnung	Schlüsselweite	Länge
1392000	...139206	1 Impact - Steckschlüssel	SW 10	50 mm
1395000	...139503	1 Impact - Steckschlüssel	SW 13	50 mm
1396000	...139602	1 Impact - Steckschlüssel	SW 7,94 (5/16")	50 mm
1391000	...139107	1 Impact - Steckschlüssel	SW 8	50 mm

6.3 Bits/ Handschraubendreher/ Halter/ Adapter



- Maschine: Akku-Schrauber und Bohrmaschinen
- Material: Chrom-Vanadium-Stahl
- Schaft: Sechskant-Schaft 1/4" (6,35 mm), nach DIN 3126-E6.3
- Inklusive: 1 Adapter, 6 mm (1/4"), 50 mm
- Verpackung: Blister auf Karte

Artikel Nr.	EAN	Bezeichnung	Schlüsselweite
2413000	4006885... ...241305	1 Steckschlüssel-Set	SW 7, 8, 10, 13

Sortimente



- zum Schrauben per Hand oder mit Maschine an schwer zugänglichen Stellen
- Inhalt:
 - 1 Winkelgetriebe, zum Bohren und Schrauben im 90° Winkel an engen und/oder schwer zugänglichen Stellen
 - 1 Mini-Handschraubendreher, mit Ratsche, 116 mm
 - 6 Bits, PH 2, PZ 2, TX 10, TX 15, TX 20, TX 25
- in 2K Kunststoff-Koffer

Artikel Nr.	EAN	Bezeichnung
1001000	4006885... ...100107	1 Schubladen-Schrauber-Set

6.4 Schleifmittel

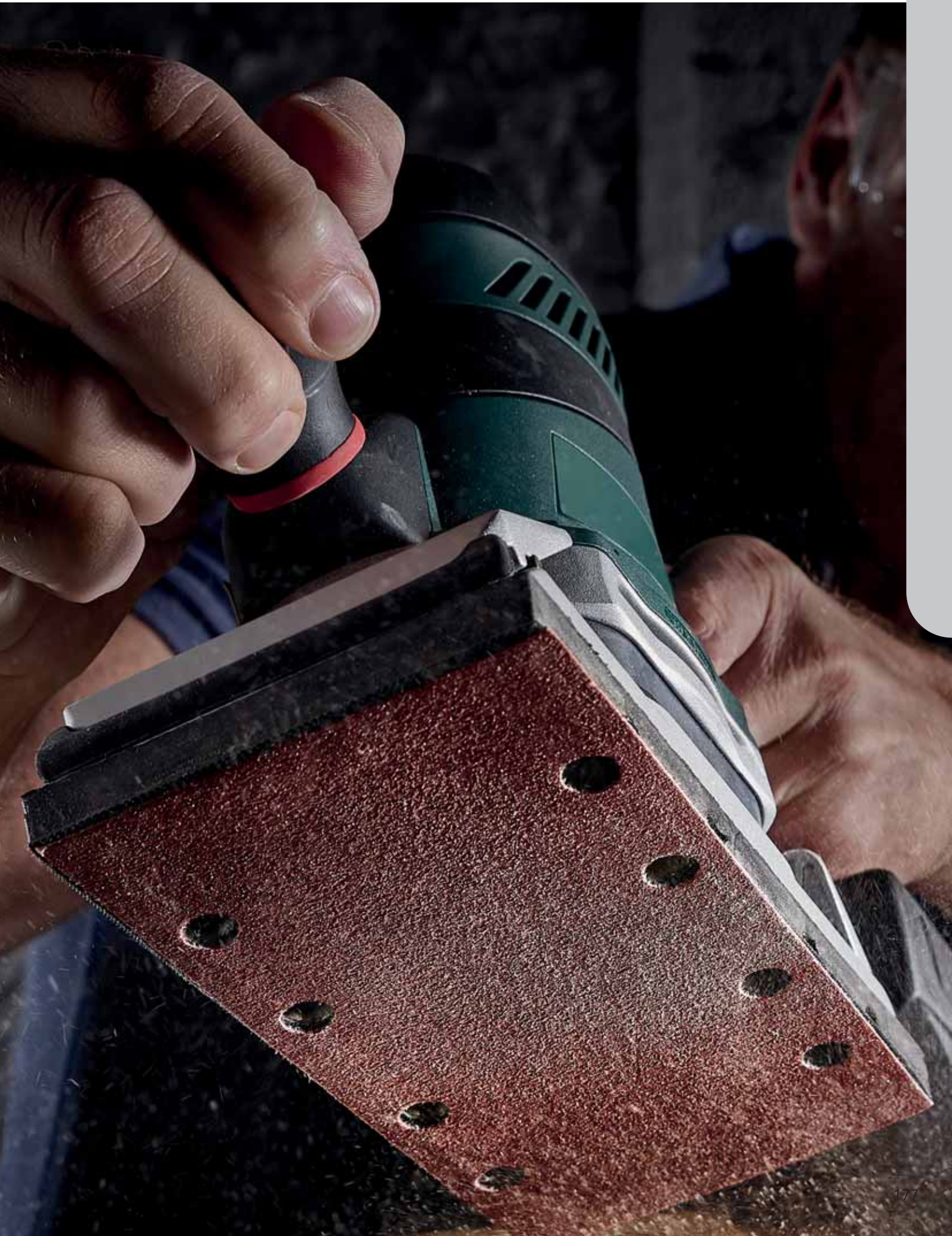

6.4 Schleifmittel

Exzentrerschleifer / Wand- und Deckenschleifer

Haft-Schleifscheiben Korund ø 115 mm

passend für Bosch, Einhell, Elu, Festool, Kress, Peugeot, RYOBI, Skil



- Maschine: Exzentrerschleifer
- für Holz, Metalle
- hohe Standzeit
- kunstharzgebunden
- gewebeverstärkt
- Material: Korund



Artikel Nr.	EAN 4006885...	Bezeichnung	Ø	Korn	Verpackung
2269000	...226906	5 Haft-Schleifscheiben	ø 115 mm	40	Papp-Zuschnitt
2269100	...226913	25 Haft-Schleifscheiben	ø 115 mm	40	verschrumpft mit Einleger
2270000	...227002	5 Haft-Schleifscheiben	ø 115 mm	60	Papp-Zuschnitt
2270100	...227019	25 Haft-Schleifscheiben	ø 115 mm	60	verschrumpft mit Einleger
2271000	...227101	5 Haft-Schleifscheiben	ø 115 mm	80	Papp-Zuschnitt
2271100	...227118	25 Haft-Schleifscheiben	ø 115 mm	80	verschrumpft mit Einleger
2272000	...227200	5 Haft-Schleifscheiben	ø 115 mm	120	Papp-Zuschnitt
2267100	...226715	25 Haft-Schleifscheiben	ø 115 mm	80, 120, 240	verschrumpft mit Einleger

Haft-Schleifteller ø 125 mm



- Maschine: Exzentrerschleifer
- Artikel Nr. 2258000: zum Schleifen auf ebenen Flächen



Artikel Nr.	EAN 4006885...	Bezeichnung	Ø	Ausführung	passend für	Verpackung
2227000	...222700	1 Haft-Schleifteller	ø 125 mm	gelocht	Bosch PEX 12, Bosch PEX 125, Bosch PEX 400 A	Papp-Zuschnitt
2258000	...225800	1 Haft-Schleifteller	ø 125 mm	harte Ausführung, gelocht	Bosch, wolcraft	Papp-Zuschnitt

6.4 Schleifmittel

Haft-Schleifscheiben Korund ø 125 mm

passend für AEG, Atlas Copco, ayce, Black & Decker, Bosch, DeWalt, Einhell, Elu, Fein, Ferm, Festool, Flex, Güde, Hitachi, Kinzo, KRAFTRONIC, Kress, Mac Allister, Makita, Metabo, Milwaukee, RYOBI, Skil, Stanley, Worx



- Maschine: Exzentrerschleifer
- für Holz, Metalle
- kunstharzgebunden
- gewebeverstärkt
- Material: Korund



Artikel Nr.	EAN 4006885...	Bezeichnung	Ø	Korn	Verpackung
8401000	...840102	15 Haft-Schleifscheiben	ø 125 mm	60, 80, 120	verschumpft mit Einleger



- Maschine: Exzentrerschleifer
- für Holz, Metalle
- hohe Standzeit
- kunstharzgebunden
- gewebeverstärkt
- Material: Korund



Artikel Nr.	EAN 4006885...	Bezeichnung	Ø	Korn	Verpackung
3180000	...318007	5 Haft-Schleifscheiben	ø 125 mm	24	Papp-Zuschnitt
2069000	...206908	5 Haft-Schleifscheiben	ø 125 mm	40	Papp-Zuschnitt
2069100	...206915	25 Haft-Schleifscheiben	ø 125 mm	40	verschumpft mit Einleger
2250000	...225008	5 Haft-Schleifscheiben	ø 125 mm	60	Papp-Zuschnitt
2250100	...006232	25 Haft-Schleifscheiben	ø 125 mm	60	verschumpft mit Einleger
2070000	...207004	5 Haft-Schleifscheiben	ø 125 mm	80	Papp-Zuschnitt
2070100	...006225	25 Haft-Schleifscheiben	ø 125 mm	80	verschumpft mit Einleger
2251000	...225107	5 Haft-Schleifscheiben	ø 125 mm	120	Papp-Zuschnitt
2251100	...006966	25 Haft-Schleifscheiben	ø 125 mm	120	verschumpft mit Einleger
2252000	...225206	5 Haft-Schleifscheiben	ø 125 mm	180	Papp-Zuschnitt
2253000	...225305	5 Haft-Schleifscheiben	ø 125 mm	240	Papp-Zuschnitt
2072000	...207202	5 Haft-Schleifscheiben	ø 125 mm	400	Papp-Zuschnitt
2259100	...225916	25 Haft-Schleifscheiben	ø 125 mm	80, 120, 240	Papp-Zuschnitt

6.4 Schleifmittel

Haft-Schleifscheiben Farbe/Lack ø 125 mm

passend für AEG, Atlas Copco, ayce, Black & Decker, Bosch, DeWalt, Einhell, Elu, Fein, Ferm, Festool, Flex, Güde, Hitachi, Kinzo, KRAFTRONIC, Kress, Mac Allister, Makita, Metabo, Milwaukee, RYOBI, Skil, Stanley, Worx



- Maschine: Exzenterschleifer
- für lackierte Oberflächen, Metalle, Kunststoffe
- reduziert vorzeitiges Zusetzen der Körnung beim Schleifen von Farbe, Lack und Spachtel
- bis zu 4-fache Standzeit gegenüber Standard-Schleifpapier
- spezielle Oberflächenbeschichtung



Artikel Nr.	EAN 4006885...	Bezeichnung	Ø	Korn	Verpackung
1150000	...115002	5 Haft-Schleifscheiben	ø 125 mm	40	Papp-Zuschnitt
1150100	...115019	25 Haft-Schleifscheiben	ø 125 mm	40	verschumpft mit Einleger
1151000	...115101	5 Haft-Schleifscheiben	ø 125 mm	60	Papp-Zuschnitt
1152000	...115200	5 Haft-Schleifscheiben	ø 125 mm	80	Papp-Zuschnitt
1152100	...115217	25 Haft-Schleifscheiben	ø 125 mm	80	verschumpft mit Einleger
1153000	...115309	5 Haft-Schleifscheiben	ø 125 mm	120	Papp-Zuschnitt
1153100	...115316	25 Haft-Schleifscheiben	ø 125 mm	120	verschumpft mit Einleger
1157000	...115705	5 Haft-Schleifscheiben	ø 125 mm	180	Papp-Zuschnitt
1156100	...115613	25 Haft-Schleifscheiben	ø 125 mm	40, 80, 120	verschumpft mit Einleger

Haft-Schleifscheiben Nass/Trocken ø 125 mm

passend für AEG, Atlas Copco, ayce, Black & Decker, Bosch, DeWalt, Einhell, Elu, Fein, Ferm, Festool, Flex, Güde, Hitachi, Kinzo, KRAFTRONIC, Kress, Mac Allister, Makita, Metabo, Milwaukee, RYOBI, Skil, Stanley, Worx



- Maschine: Exzenterschleifer
- für riefenfreies Nass/Trocken Schleifen
- für Metalle, Lacke, Firnis, Kunststoffe
- wasserfest
- hochflexibel



Artikel Nr.	EAN 4006885...	Bezeichnung	Ø	Korn	Verpackung
3191000	...319103	5 Haft-Schleifscheiben	ø 125 mm	280	Papp-Zuschnitt
3192000	...319202	5 Haft-Schleifscheiben	ø 125 mm	400	Papp-Zuschnitt

6.4 Schleifmittel

Haft-Gitterleinen ø 125 mm

passend für AEG, Atlas Copco, Black & Decker, Bosch, DeWalt, Einhell, Elu, Fein, Ferm, Festo, Flex, Güde, Hitachi, Kinzo, KRAFTRONIC, Kress, Mac Allister, Makita, Metabo, Milwaukee, RYOBI, Skil, Stanley, wolf-craft, Worx

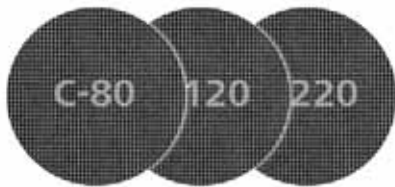

- Maschine: Bohrmaschinen und Exzenterschleifer
- für Gipskartonplatten, Holz, Farbe
- hochwertiger Schleifkörper
- kunstharzgebunden
- bis zu 4-fache Standzeit gegenüber Standard-Schleifpapier
- ideale Performance auf stark staubenden Oberflächen
- die offene Maschen-Struktur ermöglicht eine optimale Absaugung bei allen Maschinen mit Absaugvorrichtung
- mit Klettgewebe zum schnellen Schleifpapierwechsel
- Material: Silizium-Karbid
- passend für 2211000, 2223000, 5894000



Artikel Nr.	EAN	Bezeichnung	Ø	Korn	Verpackung
8464000	...846401	5 Haft-Gitterleinen	ø 125 mm	80, 120, 220	Papp-Zuschnitt

Haft-Schleifvliese ø 125 mm



- Maschine: Bohrmaschinen und Exzenterschleifer
- für Feinschliff
- für Holz, OSB-Platten, Metall, Blech, Edelstahl
- innovatives und hochwirksames Schleifvlies
- passend für 2211000, 2223000, 5894000



Artikel Nr.	EAN	Bezeichnung	Ø	Korn	Verpackung
3169000	...316904	2 Haft-Schleifvliese	ø 125 mm	280	Papp-Zuschnitt

6.4 Schleifmittel

Haft-Schleifscheiben Korund ø 150 mm

passend für AEG, Atlas Copco, Bosch, DeWalt, Elu, Felisatti, Flex, Hilti, Kress, Metabo, Milwaukee, Peugeot, Wegoma



- Maschine: Exzenterschleifer
- für Holz, Metalle
- hohe Standzeit
- kunstharzgebunden
- gewebeverstärkt
- Material: Korund



Artikel Nr.	EAN 4006885...	Bezeichnung	Ø	Korn	Verpackung
1838000	...183803	12 Haft-Schleifscheiben	ø 150 mm	60, 120, 240	verschumpft mit Einleger

Haft-Schleifscheiben Korund ø 150 mm

passend für Bosch, Fein, Festool, Flex, Hitachi, Holz-Her, MAFELL, Makita, Metabo, Peugeot, Wegoma



- Maschine: Exzenterschleifer
- für Holz, Metalle
- kunstharzgebunden
- gewebeverstärkt
- Material: Korund



Artikel Nr.	EAN 4006885...	Bezeichnung	Ø	Korn	Verpackung
8404000	...840409	10 Haft-Schleifscheiben	ø 150 mm	60, 80, 120	verschumpft mit Einleger



- Maschine: Exzenterschleifer
- für Holz, Metalle
- hohe Standzeit
- kunstharzgebunden
- gewebeverstärkt
- Material: Korund



Artikel Nr.	EAN 4006885...	Bezeichnung	Ø	Korn	Verpackung
1840000	...184008	5 Haft-Schleifscheiben	ø 150 mm	40	Papp-Zuschnitt
1841000	...184107	5 Haft-Schleifscheiben	ø 150 mm	60	Papp-Zuschnitt
1842000	...184206	5 Haft-Schleifscheiben	ø 150 mm	80	Papp-Zuschnitt
1843000	...184305	5 Haft-Schleifscheiben	ø 150 mm	120	Papp-Zuschnitt

6.4 Schleifmittel

Haft-Schleifscheiben Korund ø 225 mm



- Maschine: Wand- und Deckenschleifer
- für Holz, Farbe/Lack
- mit Klettgewebe zum schnellen Schleifpapierwechsel
- Material: Korund



Artikel Nr.	EAN 4006885...	Bezeichnung	Ø	Korn	Verpackung
5632000	...563209	5 Haft-Schleifscheiben	ø 225 mm	60	Papp-Zuschnitt
5633000	...563308	5 Haft-Schleifscheiben	ø 225 mm	80	Papp-Zuschnitt
5634000	...563407	5 Haft-Schleifscheiben	ø 225 mm	120	Papp-Zuschnitt
5635000	...563506	5 Haft-Schleifscheiben	ø 225 mm	180	Papp-Zuschnitt

Haft-Gitterleinen ø 225 mm



- Maschine: Wand- und Deckenschleifer
- für Gipskartonplatten, Holz, Farbe
- hochwertiger Schleifkörper
- kunstharzgebunden
- bis zu 4-fache Standzeit gegenüber Standard-Schleifpapier
- ideale Performance auf stark staubenden Oberflächen
- die offene Maschen-Struktur ermöglicht eine optimale Absaugung bei allen Maschinen mit Absaugvorrichtung
- mit Klettgewebe zum schnellen Schleifpapierwechsel
- Material: Silizium-Karbid
- passend für 4052000



Artikel Nr.	EAN 4006885...	Bezeichnung	Ø	Korn	Verpackung
5617000	...561700	5 Haft-Gitterleinen	ø 225 mm	80	Papp-Zuschnitt
2287000	...228702	5 Haft-Gitterleinen	ø 225 mm	120	Papp-Zuschnitt
2288000	...228801	5 Haft-Gitterleinen	ø 225 mm	220	Papp-Zuschnitt

6.4 Schleifmittel

Haft-Schleifvliese ø 225 mm



- Maschine: Wand- und Deckenschleifer
- für Feinschliff
- für Holz, OSB-Platten, Metall, Blech, Edelstahl
- innovatives und hochwirksames Schleifvlies



Artikel Nr.	EAN	Bezeichnung	Ø	Korn	Verpackung
3168000	4006885... ...316805	1 Haft-Schleifvlies	ø 225 mm	280	Papp-Zuschnitt

Bandschleifer

Gewebe-Schleifbänder 13 x 457 mm

passend für Black & Decker BD 280, Black & Decker BD 282 E, Black & Decker BD 290, Black & Decker BD 292 E, Black & Decker KA 290, Black & Decker KA 292 E, Black & Decker KA 293 E, Black & Decker KA 900 E



- Maschine: Bandschleifer, Powerfeile
- für Holz, Metall
- hohe Standzeit
- flexibel und widerstandsfähig
- Material: Korund
- Trägermaterial: Baumwollgewebe



Artikel Nr.	EAN	Bezeichnung	Korn	Breite	Länge	Verpackung
1724000	4006885... ...172401	3 Gewebe-Schleifbänder	40	13 mm	457 mm	Papp-Zuschnitt
1725000	...172500	3 Gewebe-Schleifbänder	80	13 mm	457 mm	Papp-Zuschnitt
1726000	...172609	3 Gewebe-Schleifbänder	120	13 mm	457 mm	Papp-Zuschnitt
1869000	...186903	3 Gewebe-Schleifbänder	40, 80, 120	13 mm	457 mm	Papp-Zuschnitt

6.4 Schleifmittel

Gewebe-Schleifbänder 40 x 303 mm

passend für Bosch GVS 350 AE, Bosch PVS 280 A, Bosch PVS 300 AE, Bosch PVS 350 AE



- Maschine: Bandschleifer, Varioschleifer
- für Holz, Metall
- hohe Standzeit
- flexibel und widerstandsfähig
- Material: Korund
- Trägermaterial: Baumwollgewebe



Artikel Nr.	EAN 4006885...	Bezeichnung	Korn	Breite	Länge	Verpackung
1715000	...171503	3 Gewebe-Schleifbänder	60	40 mm	303 mm	Papp-Zuschnitt
1717000	...171701	3 Gewebe-Schleifbänder	80	40 mm	303 mm	Papp-Zuschnitt
1719000	...171909	3 Gewebe-Schleifbänder	120	40 mm	303 mm	Papp-Zuschnitt

Gewebe-Schleifbänder 60 x 400 mm

passend für Bosch PBS 60, Bosch PBS 60 E



- Maschine: Bandschleifer
- für Holz, Metall
- hohe Standzeit
- flexibel und widerstandsfähig
- Material: Korund
- Trägermaterial: Baumwollgewebe



Artikel Nr.	EAN 4006885...	Bezeichnung	Korn	Breite	Länge	Verpackung
1950000	...195004	3 Gewebe-Schleifbänder	40	60 mm	400 mm	Papp-Zuschnitt
1954000	...195400	3 Gewebe-Schleifbänder	80	60 mm	400 mm	Papp-Zuschnitt
1956000	...195608	3 Gewebe-Schleifbänder	120	60 mm	400 mm	Papp-Zuschnitt

Gewebe-Schleifbänder 65 x 410 mm

passend für AEG, Black & Decker, Holz-Her, Kress, Metabo



- Maschine: Bandschleifer
- für Holz, Metall
- hohe Standzeit
- flexibel und widerstandsfähig
- Material: Korund
- Trägermaterial: Baumwollgewebe



Artikel Nr.	EAN 4006885...	Bezeichnung	Korn	Breite	Länge	Verpackung
1900000	...190009	3 Gewebe-Schleifbänder	40	65 mm	410 mm	Papp-Zuschnitt
1902000	...190207	3 Gewebe-Schleifbänder	60	65 mm	410 mm	Papp-Zuschnitt
1904000	...190405	3 Gewebe-Schleifbänder	80	65 mm	410 mm	Papp-Zuschnitt



6.4 Schleifmittel



Artikel Nr.	EAN 4006885...	Bezeichnung	Korn	Breite	Länge	Verpackung
1906000	...190603	3 Gewebe-Schleifbänder	120	65 mm	410 mm	Papp-Zuschnitt
1899100	...189911	9 Gewebe-Schleifbänder	40, 80, 120	65 mm	410 mm	Papp-Zuschnitt

Gewebe-Schleifbänder 75 x 510 mm

passend für Black & Decker BD 85, Black & Decker DN 85, Black & Decker DN 85 E, Black & Decker P 61-03, Black & Decker SR 500 E



- Maschine: Bandschleifer
- für Holz, Metall
- hohe Standzeit
- flexibel und widerstandsfähig
- Material: Korund
- Trägermaterial: Baumwollgewebe



Artikel Nr.	EAN 4006885...	Bezeichnung	Korn	Breite	Länge	Verpackung
1908000	...190801	3 Gewebe-Schleifbänder	40	75 mm	510 mm	Papp-Zuschnitt
1912000	...191204	3 Gewebe-Schleifbänder	80	75 mm	510 mm	Papp-Zuschnitt
1914000	...191402	3 Gewebe-Schleifbänder	120	75 mm	510 mm	Papp-Zuschnitt

Gewebe-Schleifbänder 75 x 533 mm

passend für AEG, Atlas Copco, ayce, Black & Decker, Bosch, Casals, DeWalt, Einhell, Ferm, Festool, Hitachi, Holz-Her, Makita, Metabo, Milwaukee, PERLES, Peugeot, RYOBI, Skil, Stayer, triton



- Maschine: Bandschleifer
- für Holz, Metall
- flexibel und widerstandsfähig
- Material: Korund
- Trägermaterial: Baumwollgewebe

Artikel Nr.	EAN 4006885...	Bezeichnung	Korn	Breite	Länge	Verpackung
8417000	...841703	5 Gewebe-Schleifbänder	40, 80, 120	75 mm	533 mm	verschrumpft mit Einleger

6.4 Schleifmittel



- Maschine: Bandschleifer
- für Holz, Metall
- hohe Standzeit
- flexibel und widerstandsfähig
- Material: Korund
- Trägermaterial: Baumwollgewebe



Artikel Nr.	EAN 4006885...	Bezeichnung	Korn	Breite	Länge	Verpackung
1919000	...191907	3 Gewebe-Schleifbänder	24	75 mm	533 mm	Papp-Zuschnitt
1916000	...191600	3 Gewebe-Schleifbänder	40	75 mm	533 mm	Papp-Zuschnitt
3101000	...310100	6 Gewebe-Schleifbänder	40	75 mm	533 mm	verschrumpft mit Einleger
1918000	...191808	3 Gewebe-Schleifbänder	60	75 mm	533 mm	Papp-Zuschnitt
3102000	...310209	6 Gewebe-Schleifbänder	60	75 mm	533 mm	verschrumpft mit Einleger
1920000	...192003	3 Gewebe-Schleifbänder	80	75 mm	533 mm	Papp-Zuschnitt
3103000	...310308	6 Gewebe-Schleifbänder	80	75 mm	533 mm	verschrumpft mit Einleger
1922000	...192201	3 Gewebe-Schleifbänder	120	75 mm	533 mm	Papp-Zuschnitt
3104000	...310407	6 Gewebe-Schleifbänder	120	75 mm	533 mm	verschrumpft mit Einleger
1923000	...192300	3 Gewebe-Schleifbänder	180	75 mm	533 mm	Papp-Zuschnitt
1916100	...191617	9 Gewebe-Schleifbänder	40, 80, 120	75 mm	533 mm	Papp-Zuschnitt

Gewebe-Schleifbänder 76 x 457 mm

passend für Black & Decker, Bosch, Einhell, Güde, Kinzo, Mac Allister, Makita, Peugeot, RYOBI, Skil, Stayer, Worx



- Maschine: Bandschleifer
- für Holz, Metall
- flexibel und widerstandsfähig
- Material: Korund
- Trägermaterial: Baumwollgewebe

Artikel Nr.	EAN 4006885...	Bezeichnung	Korn	Breite	Länge	Verpackung
8415000	...841505	5 Gewebe-Schleifbänder	40, 80, 120	76 mm	457 mm	verschrumpft mit Einleger



- Maschine: Bandschleifer
- für Holz, Metall
- hohe Standzeit
- flexibel und widerstandsfähig
- Material: Korund
- Trägermaterial: Baumwollgewebe



Artikel Nr.	EAN 4006885...	Bezeichnung	Korn	Breite	Länge	Verpackung
1890000	...189003	3 Gewebe-Schleifbänder	40	76 mm	457 mm	Papp-Zuschnitt
3111000	...311107	6 Gewebe-Schleifbänder	40	76 mm	457 mm	verschrumpft mit Einleger
1892000	...189201	3 Gewebe-Schleifbänder	60	76 mm	457 mm	Papp-Zuschnitt
3112000	...311206	6 Gewebe-Schleifbänder	60	76 mm	457 mm	verschrumpft mit Einleger



6.4 Schleifmittel



Artikel Nr.	EAN 4006885...	Bezeichnung	Korn	Breite	Länge	Verpackung
1894000	...189409	3 Gewebe-Schleifbänder	80	76 mm	457 mm	Papp-Zuschnitt
3113000	...311305	6 Gewebe-Schleifbänder	80	76 mm	457 mm	verschrumpft mit Einleger
1896000	...189607	3 Gewebe-Schleifbänder	120	76 mm	457 mm	Papp-Zuschnitt
3114000	...311404	6 Gewebe-Schleifbänder	120	76 mm	457 mm	verschrumpft mit Einleger
1897000	...189706	3 Gewebe-Schleifbänder	180	76 mm	457 mm	Papp-Zuschnitt
1890100	...189010	9 Gewebe-Schleifbänder	40, 80, 120	76 mm	457 mm	Papp-Zuschnitt

Gewebe-Schleifbänder 100 x 560 mm

passend für AEG, DeWalt, Elu, Festool, RYOBI



- Maschine: Bandschleifer
- für Holz, Metall
- hohe Standzeit
- flexibel und widerstandsfähig
- Material: Korund
- Trägermaterial: Baumwollgewebe



Artikel Nr.	EAN 4006885...	Bezeichnung	Korn	Breite	Länge	Verpackung
1932000	...193208	3 Gewebe-Schleifbänder	40	100 mm	560 mm	Papp-Zuschnitt
1934000	...193406	3 Gewebe-Schleifbänder	60	100 mm	560 mm	Papp-Zuschnitt
1936000	...193604	3 Gewebe-Schleifbänder	80	100 mm	560 mm	Papp-Zuschnitt
1938000	...193802	3 Gewebe-Schleifbänder	120	100 mm	560 mm	Papp-Zuschnitt
1933100	...193314	9 Gewebe-Schleifbänder	40, 80, 120	100 mm	560 mm	Papp-Zuschnitt

Gewebe-Schleifbänder 100 x 610 mm

passend für AEG, Bosch, Casals, Einhell, Ferm, Hitachi, KANGO, Makita, RYOBI, Skil, Stanley



- Maschine: Bandschleifer
- für Holz, Metall
- hohe Standzeit
- flexibel und widerstandsfähig
- Material: Korund
- Trägermaterial: Baumwollgewebe



Artikel Nr.	EAN 4006885...	Bezeichnung	Korn	Breite	Länge	Verpackung
1861000	...186101	3 Gewebe-Schleifbänder	40	100 mm	610 mm	Papp-Zuschnitt
3117000	...311701	3 Gewebe-Schleifbänder	60	100 mm	610 mm	Papp-Zuschnitt
1862000	...186200	3 Gewebe-Schleifbänder	80	100 mm	610 mm	Papp-Zuschnitt
1863000	...186309	3 Gewebe-Schleifbänder	120	100 mm	610 mm	Papp-Zuschnitt
1864000	...186408	3 Gewebe-Schleifbänder	180	100 mm	610 mm	Papp-Zuschnitt

6.4 Schleifmittel

Gewebe-Schleifbänder 100 x 690 mm

passend für Virutex AF11, Virutex LB31E, Virutex LB31EA



- Maschine: Bandschleifer
- für Holz, Metall
- hohe Standzeit
- flexibel und widerstandsfähig
- Material: Korund
- Trägermaterial: Baumwollgewebe



Artikel Nr.	EAN 4006885...	Bezeichnung	Korn	Breite	Länge	Verpackung
3122000	...312203	3 Gewebe-Schleifbänder	40	100 mm	690 mm	Papp-Zuschnitt
3124000	...312401	3 Gewebe-Schleifbänder	80	100 mm	690 mm	Papp-Zuschnitt
3125000	...312500	3 Gewebe-Schleifbänder	120	100 mm	690 mm	Papp-Zuschnitt

Gewebe-Schleifbänder 105 x 620 mm

passend für AEG, Atlas Copco, Bosch, Casals, Festool, Hitachi, Holz-Her, MAFELL, Metabo, Milwaukee



- Maschine: Bandschleifer
- für Holz, Metall
- hohe Standzeit
- flexibel und widerstandsfähig
- Material: Korund



Artikel Nr.	EAN 4006885...	Bezeichnung	Korn	Breite	Länge	Verpackung
1940000	...194007	3 Gewebe-Schleifbänder	40	105 mm	620 mm	Papp-Zuschnitt
1944000	...194403	3 Gewebe-Schleifbänder	80	105 mm	620 mm	Papp-Zuschnitt
1946000	...194601	3 Gewebe-Schleifbänder	120	105 mm	620 mm	Papp-Zuschnitt
5627000	...562707	5 Gewebe-Schleifbänder	40, 60, 80, 120	105 mm	620 mm	verschumpft mit Einleger

6.4 Schleifmittel

Schwingschleifer

Haft-Schleifstreifen, Korund 93 x 185 mm

passend für AEG, Atlas Copco, ayce, Bosch, Einhell, Festool, Holz-Her, Makita, Metabo, Peugeot, RYOBI, Skil



- Maschine: Schwingschleifer
- für Holz, Metalle
- hohe Standzeit
- kunstharzgebunden
- gewebeverstärkt
- Material: Korund



Artikel Nr.	EAN 4006885...	Bezeichnung	Korn	Ausführung	Breite	Länge	Verpackung
1766000	...176607	10 Haft-Schleifstreifen	40	gelocht	93 mm	185 mm	Papp-Zuschnitt
1749000	...174900	10 Haft-Schleifstreifen	60	gelocht	93 mm	185 mm	Papp-Zuschnitt
1767000	...176706	10 Haft-Schleifstreifen	80	gelocht	93 mm	185 mm	Papp-Zuschnitt
1768000	...176805	10 Haft-Schleifstreifen	120	gelocht	93 mm	185 mm	Papp-Zuschnitt
5801000	...580107	10 Haft-Schleifstreifen	180	gelocht	93 mm	185 mm	Papp-Zuschnitt
5803000	...580305	10 Haft-Schleifstreifen	240	gelocht	93 mm	185 mm	Papp-Zuschnitt
1762000	...176201	10 Haft-Schleifstreifen	40, 80, 120	gelocht	93 mm	185 mm	Papp-Zuschnitt

Haft-Schleifstreifen Farbe/Lack 93 x 185 mm

passend für AEG, Atlas Copco, ayce, Bosch, Einhell, Festool, Holz-Her, Makita, Metabo, Peugeot, RYOBI, Skil



- Maschine: Schwingschleifer
- für lackierte Oberflächen, Metalle, Kunststoffe
- reduziert vorzeitiges Zusetzen der Körnung beim Schleifen von Farbe, Lack und Spachtel
- bis zu 4-fache Standzeit gegenüber Standard-Schleifpapier
- spezielle Oberflächenbeschichtung



Artikel Nr.	EAN 4006885...	Bezeichnung	für	Korn	Ausführung	Breite	Länge	Verpackung
1120000	...112001	10 Haft-Schleifstreifen	Farbe/Lack	40	gelocht	93 mm	185 mm	Papp-Zuschnitt
1121000	...112100	10 Haft-Schleifstreifen	Farbe/Lack	60	gelocht	93 mm	185 mm	Papp-Zuschnitt
1122000	...112209	10 Haft-Schleifstreifen	Farbe/Lack	80	gelocht	93 mm	185 mm	Papp-Zuschnitt
1123000	...112308	10 Haft-Schleifstreifen	Farbe/Lack	120	gelocht	93 mm	185 mm	Papp-Zuschnitt
1124000	...112407	10 Haft-Schleifstreifen	Farbe/Lack	180	gelocht	93 mm	185 mm	Papp-Zuschnitt
5804000	...580404	10 Haft-Schleifstreifen	Farbe/Lack	240	gelocht	93 mm	185 mm	Papp-Zuschnitt

6.4 Schleifmittel

Haft-Schleifstreifen Korund 93 x 190 mm

passend für Black & Decker KA 186, Black & Decker KA 186 E, Worx WX26FS



- Maschine: Schwingschleifer
- für Holz, Metalle
- hohe Standzeit
- kunstharzgebunden
- gewebeverstärkt
- Material: Korund



Artikel Nr.	EAN 4006885...	Bezeichnung	Korn	Ausführung	Breite	Länge	Verpackung
1992000	...199200	5 Haft-Schleifstreifen	40	geloht	93 mm	190 mm	Papp-Zuschnitt
1993000	...199309	5 Haft-Schleifstreifen	80	geloht	93 mm	190 mm	Papp-Zuschnitt
1994000	...199408	5 Haft-Schleifstreifen	120	geloht	93 mm	190 mm	Papp-Zuschnitt
1998000	...199804	10 Haft-Schleifstreifen	60, 120, 240	geloht	93 mm	190 mm	Papp-Zuschnitt

Schleifstreifen Korund 93 x 230 mm

passend für Bosch, Festool, Makita, Metabo, Peugeot, RYOBI, Skil, Stayer, Wagner



- Maschine: Schwingschleifer
- für Holz, Metalle
- hohe Standzeit
- Material: Korund



Artikel Nr.	EAN 4006885...	Bezeichnung	Korn	Ausführung	Breite	Länge	Verpackung
1961000	...196100	5 Schleifstreifen	40	geloht	93 mm	230 mm	Papp-Zuschnitt
1962000	...196209	5 Schleifstreifen	80	geloht	93 mm	230 mm	Papp-Zuschnitt
1963000	...196308	5 Schleifstreifen	120	geloht	93 mm	230 mm	Papp-Zuschnitt
1966000	...196605	5 Schleifstreifen	180	geloht	93 mm	230 mm	Papp-Zuschnitt
5622000	...562202	5 Schleifstreifen	240	geloht	93 mm	230 mm	Papp-Zuschnitt
1959100	...195912	25 Schleifstreifen	40, 80, 120	geloht	93 mm	230 mm	Papp-Zuschnitt

6.4 Schleifmittel

Schleifstreifen Korund 93 x 230 mm

passend für AEG, Black & Decker, Bosch, Casals, Einhell, PERLES, Peugeot, Worx



- Maschine: Schwingschleifer
- für Holz, Metalle
- Material: Korund

Artikel Nr.	EAN 4006885...	Bezeichnung	Korn	Ausführung	Breite	Länge	Verpackung
8409000	...840904	15 Schleifstreifen	40, 80, 120	gelocht	93 mm	230 mm	verschumpft mit Einleger



- Maschine: Schwingschleifer
- für Holz, Metalle
- hohe Standzeit
- Material: Korund



Artikel Nr.	EAN 4006885...	Bezeichnung	Korn	Ausführung	Breite	Länge	Verpackung
1971000	...197107	5 Schleifstreifen	40	gelocht	93 mm	230 mm	Papp-Zuschnitt
1972000	...197206	5 Schleifstreifen	80	gelocht	93 mm	230 mm	Papp-Zuschnitt
1973000	...197305	5 Schleifstreifen	120	gelocht	93 mm	230 mm	Papp-Zuschnitt
1968000	...196803	5 Schleifstreifen	180	gelocht	93 mm	230 mm	Papp-Zuschnitt
5623000	...562301	5 Schleifstreifen	240	gelocht	93 mm	230 mm	Papp-Zuschnitt
1969100	...196919	25 Schleifstreifen	40, 80, 120	gelocht	93 mm	230 mm	Papp-Zuschnitt

Haft-Schleifstreifen Korund 100 x 115 mm

passend für Hitachi 12 SG, Hitachi 12 SH, Hitachi SV 12 SF, Makita BO 4554, Makita BO 4555, Makita BO 4556, Makita BO 4558, Makita BO 4561, Metabo FSR 200 Intec



- Maschine: Schwingschleifer
- für Holz, Metalle
- hohe Standzeit
- kunstharzgebunden
- gewebeverstärkt
- Material: Korund



Artikel Nr.	EAN 4006885...	Bezeichnung	Korn	Ausführung	Breite	Länge	Verpackung
1761000	...176102	10 Haft-Schleifstreifen	60, 120, 240	gelocht	100 mm	115 mm	Papp-Zuschnitt

6.4 Schleifmittel

Haft-Schleifstreifen Korund 115 x 230 mm

passend für AEG, Atlas Copco, Black & Decker, Bosch, Einhell, Elu, Fein, Festool, Hitachi, Holz-Her, KRAFTRONIC, Kress, LUX, MAFELL, Makita, Metabo, Peugeot, RYOBI, Skil



- Maschine: Schwingschleifer
- für Holz, Metalle
- hohe Standzeit
- kunstharzgebunden
- gewebeverstärkt
- Material: Korund



Artikel Nr.	EAN 4006885...	Bezeichnung	Korn	Ausführung	Breite	Länge	Verpackung
3182000	...318205	5 Haft-Schleifstreifen	40	geloht	115 mm	230 mm	Papp-Zuschnitt
3184000	...318403	5 Haft-Schleifstreifen	80	geloht	115 mm	230 mm	Papp-Zuschnitt
3185000	...318502	5 Haft-Schleifstreifen	120	geloht	115 mm	230 mm	Papp-Zuschnitt
1990000	...199002	5 Haft-Schleifstreifen	40, 80, 120	geloht	115 mm	230 mm	Papp-Zuschnitt

Schleifstreifen Korund 115 x 280 mm

passend für AEG, Atlas Copco, Black & Decker, Bosch, Einhell, Elu, Fein, Hitachi, KRAFTRONIC, Kress, MAFELL, Makita, Metabo, PERLES, Skil, Stayer, Wagner



- Maschine: Schwingschleifer
- für Holz, Metalle
- hohe Standzeit
- Material: Korund



Artikel Nr.	EAN 4006885...	Bezeichnung	Korn	Ausführung	Breite	Länge	Verpackung
1981000	...198104	5 Schleifstreifen	40	geloht	115 mm	280 mm	Papp-Zuschnitt
1982000	...198203	5 Schleifstreifen	80	geloht	115 mm	280 mm	Papp-Zuschnitt
1983000	...198302	5 Schleifstreifen	120	geloht	115 mm	280 mm	Papp-Zuschnitt
1986200	...198623	25 Schleifstreifen	40, 80, 120	geloht	115 mm	280 mm	Papp-Zuschnitt

6.4 Schleifmittel

Schleifstreifen Korund 93 x 230 mm



- Maschine: Schwingschleifer
- für Holz, Metalle
- Material: Korund

Artikel Nr.	EAN 4006885...	Bezeichnung	Korn	Ausführung	Breite	Länge	Verpackung
2049000	...204904	50 Schleifstreifen	40, 80, 120	ungelocht	93 mm	230 mm	Papp-Zuschnitt
8410000	...841000	30 Schleifstreifen	40, 80, 120	ungelocht	93 mm	230 mm	verschumpft mit Einleger



- Maschine: Schwingschleifer
- für Holz, Metalle
- hohe Standzeit
- Material: Korund



Artikel Nr.	EAN 4006885...	Bezeichnung	Korn	Ausführung	Breite	Länge	Verpackung
2082000	...208209	1 Schleifstreifen	40	ungelocht	93 mm	230 mm	lose
2052000	...205208	8 Schleifstreifen	40	ungelocht	93 mm	230 mm	Papp-Zuschnitt
3150100	...315013	25 Schleifstreifen	60	ungelocht	93 mm	230 mm	verschumpft mit Einleger
2083000	...208308	1 Schleifstreifen	80	ungelocht	93 mm	230 mm	lose
2053000	...205307	8 Schleifstreifen	80	ungelocht	93 mm	230 mm	Papp-Zuschnitt
3151100	...315112	25 Schleifstreifen	80	ungelocht	93 mm	230 mm	verschumpft mit Einleger
2084000	...208407	1 Schleifstreifen	120	ungelocht	93 mm	230 mm	lose
2054000	...205406	8 Schleifstreifen	120	ungelocht	93 mm	230 mm	Papp-Zuschnitt
3152100	...315211	25 Schleifstreifen	120	ungelocht	93 mm	230 mm	verschumpft mit Einleger
2080000	...208001	1 Schleifstreifen	180	ungelocht	93 mm	230 mm	lose
2048000	...204805	8 Schleifstreifen	180	ungelocht	93 mm	230 mm	Papp-Zuschnitt
5625000	...562509	8 Schleifstreifen	240	ungelocht	93 mm	230 mm	Papp-Zuschnitt

Schleifstreifen Silizium-Karbid 93 x 230 mm



- Maschine: Schwingschleifer
- für Farbe, Lacke, Firnis, Spachtelmasse
- hohe Standzeit
- Spezialkörnung
- Material: Silizium-Karbid



Artikel Nr.	EAN 4006885...	Bezeichnung	Korn	Ausführung	Breite	Länge	Verpackung
2092000	...209206	1 Schleifstreifen	24	ungelocht	93 mm	230 mm	lose

6.4 Schleifmittel

Schleifstreifen Korund 115 x 280 mm



- Maschine: Schwingschleifer
- für Holz, Metalle
- Material: Korund

Artikel Nr.	EAN 4006885...	Bezeichnung	Korn	Ausführung	Breite	Länge	Verpackung
2059000	...205901	50 Schleifstreifen	40, 80, 120	ungelocht	115 mm	280 mm	Papp-Zuschnitt
8411000	...841109	30 Schleifstreifen	40, 80, 120	ungelocht	115 mm	280 mm	verschumpft mit Einleger



- Maschine: Schwingschleifer
- für Holz, Metalle
- hohe Standzeit
- Material: Korund



Artikel Nr.	EAN 4006885...	Bezeichnung	Korn	Ausführung	Breite	Länge	Verpackung
2086000	...208605	1 Schleifstreifen	40	ungelocht	115 mm	280 mm	lose
2056000	...205604	8 Schleifstreifen	40	ungelocht	115 mm	280 mm	Papp-Zuschnitt
3156100	...315617	25 Schleifstreifen	60	ungelocht	115 mm	280 mm	verschumpft mit Einleger
2087000	...208704	1 Schleifstreifen	80	ungelocht	115 mm	280 mm	lose
2057000	...205703	8 Schleifstreifen	80	ungelocht	115 mm	280 mm	Papp-Zuschnitt
3157100	...315716	25 Schleifstreifen	80	ungelocht	115 mm	280 mm	verschumpft mit Einleger
2088000	...208803	1 Schleifstreifen	120	ungelocht	115 mm	280 mm	lose
2058000	...205802	8 Schleifstreifen	120	ungelocht	115 mm	280 mm	Papp-Zuschnitt
3158100	...315815	25 Schleifstreifen	120	ungelocht	115 mm	280 mm	verschumpft mit Einleger
2089000	...208902	1 Schleifstreifen	180	ungelocht	115 mm	280 mm	lose
2061000	...206106	8 Schleifstreifen	180	ungelocht	115 mm	280 mm	Papp-Zuschnitt
5626000	...562608	8 Schleifstreifen	240	ungelocht	115 mm	280 mm	Papp-Zuschnitt

Schleifstreifen Silizium-Karbid 115 x 280 mm



- Maschine: Schwingschleifer
- für Farbe, Lacke, Firnis, Spachtelmasse
- hohe Standzeit
- Spezialkörnung
- Material: Silizium-Karbid



Artikel Nr.	EAN 4006885...	Bezeichnung	Korn	Ausführung	Breite	Länge	Verpackung
2068000	...206809	1 Schleifstreifen	24	ungelocht	115 mm	280 mm	lose

6.4 Schleifmittel

Haft-Gitterleinen 93 x 190 mm

passend für AEG, Atlas Copco, ayce, Black & Decker, Bosch, Einhell, Festool, Holz-Her, Makita, Metabo, Peugeot, RYOBI, Skil, Worx

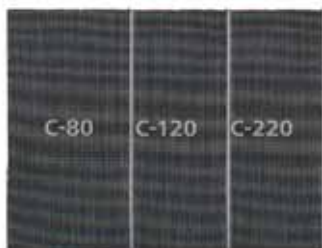

- Maschine: Schwingschleifer, Handschleifer
- für Gipskartonplatten, Holz, Farbe
- hochwertiger Schleifkörper
- kunstharzgebunden
- bis zu 4-fache Standzeit gegenüber Standard-Schleifpapier
- ideale Performance auf stark staubenden Oberflächen
- die offene Maschen-Struktur ermöglicht eine optimale Absaugung bei allen Maschinen mit Absaugvorrichtung
- mit Klettgewebe zum schnellen Schleifpapierwechsel
- Material: Silizium-Karbid



Artikel Nr.	EAN	Bezeichnung	Korn	Breite	Länge	Verpackung
8468000	4006885... ...846807	5 Haft-Gitterleinen	80, 120, 220	93 mm	190 mm	Papp-Zuschnitt

Gitterleinen 93 x 230 mm



- Maschine: Schwingschleifer, Handschleifer
- für Gipskartonplatten, Holz, Farbe
- hochwertiger Schleifkörper
- kunstharzgebunden
- bis zu 4-fache Standzeit gegenüber Standard-Schleifpapier
- ideale Performance auf stark staubenden Oberflächen
- die offene Maschen-Struktur ermöglicht eine optimale Absaugung bei allen Maschinen mit Absaugvorrichtung
- Material: Silizium-Karbid

Artikel Nr.	EAN	Bezeichnung	Korn	Breite	Länge	Verpackung
1997000	4006885... ...199705	2 Gitterleinen	120	93 mm	230 mm	Papp-Zuschnitt
1987000	...198708	2 Gitterleinen	220	93 mm	230 mm	Papp-Zuschnitt

6.4 Schleifmittel

Haft-Gitterleinen 115 x 230 mm

passend für AEG, Atlas Copco, Black & Decker, Bosch, Einhell, Elu, Fein, Festool, Hitachi, Holz-Her, KRAFTRONIC, Kress, LUX, MAFELL, Makita, Metabo, Peugeot, RYOBI, Skil

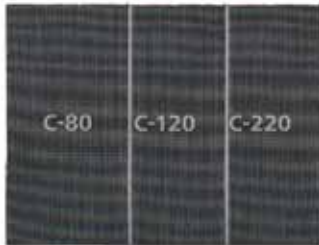

- Maschine: Schwingschleifer, Handschleifer
- für Gipskartonplatten, Holz, Farbe
- hochwertiger Schleifkörper
- kunstharzgebunden
- bis zu 4-fache Standzeit gegenüber Standard-Schleifpapier
- ideale Performance auf stark staubenden Oberflächen
- die offene Maschen-Struktur ermöglicht eine optimale Absaugung bei allen Maschinen mit Absaugvorrichtung
- mit Klettgewebe zum schnellen Schleifpapierwechsel
- Material: Silizium-Karbid



Artikel Nr.	EAN	Bezeichnung	Korn	Breite	Länge	Verpackung
8467000	...846708	5 Haft-Gitterleinen	80, 120, 220	115 mm	230 mm	Papp-Zuschnitt

Gitterleinen 115 x 280 mm



- Maschine: Schwingschleifer, Handschleifer
- für Gipskartonplatten, Holz, Farbe
- hochwertiger Schleifkörper
- kunstharzgebunden
- bis zu 4-fache Standzeit gegenüber Standard-Schleifpapier
- ideale Performance auf stark staubenden Oberflächen
- die offene Maschen-Struktur ermöglicht eine optimale Absaugung bei allen Maschinen mit Absaugvorrichtung
- Material: Silizium-Karbid
- passend für 4056000, 8722000

Artikel Nr.	EAN	Bezeichnung	Korn	Breite	Länge	Verpackung
1996000	...199606	2 Gitterleinen	120	115 mm	280 mm	Papp-Zuschnitt
1988000	...198807	2 Gitterleinen	220	115 mm	280 mm	Papp-Zuschnitt
8406600	...840669	4 Gitterleinen	120, 220	115 mm	280 mm	Papp-Zuschnitt

6.4 Schleifmittel

Delta- / Multischleifer

Haft-Schleifplatten Eckmaß 95 mm

- Maschine: Delta- / Multischleifer



Artikel Nr.	EAN 4006885...	Bezeichnung	Ausführung	passend für	Eckmaß	Verpackung
1830000	...183001	1 Haft-Schleifplatte	harte Ausführung, gelocht	Bosch GDA 280 E, Bosch PDA 180/E, Bosch PDA 240 E	95 mm	Papp-Zuschnitt

Haft-Schleifblätter Korund Eckmaß 95 mm

passend für Black & Decker, Bosch, Casals, Einhell, Festool, HAAGER, KRAFTRONIC, Makita, Metabo, Skil



- Maschine: Delta- / Multischleifer
- für Holz, Metalle
- kunstharzgebunden
- gewebeverstärkt
- Material: Korund



Artikel Nr.	EAN 4006885...	Bezeichnung	Korn	Eckmaß	Verpackung
8403000	...840300	15 Haft-Schleifblätter	60, 80, 120	95 mm	verschumpft mit Einleger



- Maschine: Delta- / Multischleifer
- für Holz, Metalle
- hohe Standzeit
- kunstharzgebunden
- gewebeverstärkt
- Material: Korund



Artikel Nr.	EAN 4006885...	Bezeichnung	Korn	Eckmaß	Verpackung
1850000	...185005	5 Haft-Schleifblätter	40	95 mm	Papp-Zuschnitt
1850100	...185012	25 Haft-Schleifblätter	40	95 mm	verschumpft mit Einleger
1851000	...185104	5 Haft-Schleifblätter	60	95 mm	Papp-Zuschnitt
1851100	...185111	25 Haft-Schleifblätter	60	95 mm	verschumpft mit Einleger
1852000	...185203	5 Haft-Schleifblätter	80	95 mm	Papp-Zuschnitt
1852100	...185210	25 Haft-Schleifblätter	80	95 mm	verschumpft mit Einleger



6.4 Schleifmittel



Artikel Nr.	EAN 4006885...	Bezeichnung	Korn	Eckmaß	Verpackung
1853000	...185302	5 Haft-Schleifblätter	120	95 mm	Papp-Zuschnitt
1853100	...185319	25 Haft-Schleifblätter	120	95 mm	verschrumpft mit Einleger
1826000	...182608	5 Haft-Schleifblätter	180	95 mm	Papp-Zuschnitt
1854000	...185401	5 Haft-Schleifblätter	240	95 mm	Papp-Zuschnitt
1866000	...186606	20 Haft-Schleifblätter	40, 60, 80, 120, 180	95 mm	verschrumpft mit Einleger
1857000	...185708	20 Haft-Schleifblätter	60, 120, 240	95 mm	Papp-Zuschnitt
1865100	...186514	25 Haft-Schleifblätter	60, 80, 120	95 mm	Papp-Zuschnitt

Haft-Schleifblätter Farbe/Lack Eckmaß 95 mm

passend für Black & Decker, Bosch, Casals, Einhell, Festool, HAAGER, KRAFTRONIC, Makita, Metabo, Skil



- Maschine: Delta- / Multischleifer
- für lackierte Oberflächen, Metalle, Kunststoffe
- reduziert vorzeitiges Zusetzen der Körnung beim Schleifen von Farbe, Lack und Spachtel
- bis zu 4-fache Standzeit gegenüber Standard-Schleifpapier
- spezielle Oberflächenbeschichtung



Artikel Nr.	EAN 4006885...	Bezeichnung	Korn	Eckmaß	Verpackung
1160000	...116009	5 Haft-Schleifblätter	40	95 mm	Papp-Zuschnitt
1161000	...116108	5 Haft-Schleifblätter	60	95 mm	Papp-Zuschnitt
1162000	...116207	5 Haft-Schleifblätter	80	95 mm	Papp-Zuschnitt
1163000	...116306	5 Haft-Schleifblätter	120	95 mm	Papp-Zuschnitt
1167000	...116702	5 Haft-Schleifblätter	180	95 mm	Papp-Zuschnitt

6.4 Schleifmittel

Haft-Gitterleinen Eckmaß 95 mm

passend für AEG, ayce, Black & Decker, Bosch, Casals, CRAFTSMAN, DeWalt, DEXTER, DREMEL, Einhell, Fein, Festool, HAAGER, KRAFTRONIC, Mac Allister, Makita, Mastercraft, Metabo, Milwaukee, Passat, PorterCable, Rockwell, RYOBI, Skil, Stanley, wolcraft, Worx



- Maschine: Deltaschleifer und Eckenschleifer 5884000
- für Gipskartonplatten, Holz, Farbe
- hochwertiger Schleifkörper
- kunstharzgebunden
- bis zu 4-fache Standzeit gegenüber Standard-Schleifpapier
- ideale Performance auf stark staubenden Oberflächen
- die offene Maschen-Struktur ermöglicht eine optimale Absaugung bei allen Maschinen mit Absaugvorrichtung
- mit Klettgewebe zum schnellen Schleifpapierwechsel
- Material: Silizium-Karbid
- passend für 5884000



Artikel Nr.	EAN 4006885...	Bezeichnung	Korn	Eckmaß	Verpackung
8469000	...846906	5 Haft-Gitterleinen	80, 120, 220	95 mm	Papp-Zuschnitt

Haft-Schleifblätter Korund Eckmaß 105 mm

passend für AEG, Kress



- Maschine: Delta- / Multischleifer
- für Holz, Metalle
- hohe Standzeit
- kunstharzgebunden
- gewebeverstärkt
- Material: Korund



Artikel Nr.	EAN 4006885...	Bezeichnung	Korn	Eckmaß	Verpackung
1780000	...178007	5 Haft-Schleifblätter	40	105 mm	Papp-Zuschnitt
1781000	...178106	5 Haft-Schleifblätter	60	105 mm	Papp-Zuschnitt
1782000	...178205	5 Haft-Schleifblätter	80	105 mm	Papp-Zuschnitt
1783000	...178304	5 Haft-Schleifblätter	120	105 mm	Papp-Zuschnitt
1787000	...178700	20 Haft-Schleifblätter	60, 120, 240	105 mm	Papp-Zuschnitt

6.4 Schleifmittel

Haft-Schleifblätter 2-teilig: Dreieck-Schleifblatt 95 mm + Basis-Schleifblatt Korund

passend für Bosch Prio, Bosch PSM 10,8 LI, Bosch PSM 100 A, Bosch PSM 160 A, Bosch PSM 18 LI, Bosch PSM 200 AES, Bosch PSM 80 A, Bosch Ventaro, Einhell RT-OS 13, Güde DS 160, KRAFTRONIC KT-ES 130, KRAFTRONIC KT-MS 130, Metabo FMS 200 Intec, Skil Octo

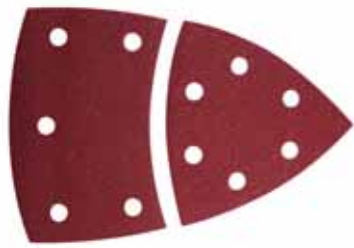

- Maschine: Delta- / Multischleifer
- für Holz, Metalle
- hohe Standzeit
- kunstharzgebunden
- gewebeverstärkt
- Material: Korund



Artikel Nr.	EAN 4006885...	Bezeichnung	Korn	Eckmaß	Verpackung
1811000	...181106	10 Haft-Schleifblätter	40	95 mm	Papp-Zuschnitt
1812000	...181205	10 Haft-Schleifblätter	60	95 mm	Papp-Zuschnitt
1813000	...181304	10 Haft-Schleifblätter	80	95 mm	Papp-Zuschnitt
1814000	...181403	10 Haft-Schleifblätter	120	95 mm	Papp-Zuschnitt
5619000	...561908	10 Haft-Schleifblätter	180	95 mm	Papp-Zuschnitt
5620000	...562004	10 Haft-Schleifblätter	240	95 mm	Papp-Zuschnitt
3118000	...311800	15 Haft-Schleifblätter	40, 80, 120	95 mm	Papp-Zuschnitt

Haft-Schleifblätter 2-teilig: Dreieck-Schleifblatt 95 mm + Basis-Schleifblatt Farbe/Lack

passend für Bosch Prio, Bosch PSM 10,8 LI, Bosch PSM 100 A, Bosch PSM 160 A, Bosch PSM 18 LI, Bosch PSM 200 AES, Bosch PSM 80 A, Bosch Ventaro, Einhell RT-OS 13, Güde DS 160, KRAFTRONIC KT-ES 130, KRAFTRONIC KT-MS 130, Metabo FMS 200 Intec, Skil Octo

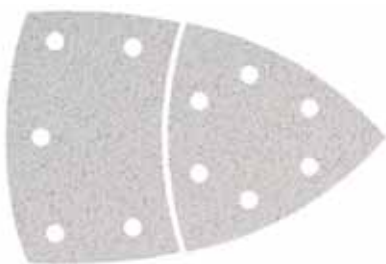

- Maschine: Delta- / Multischleifer
- für lackierte Oberflächen, Metalle, Kunststoffe
- reduziert vorzeitiges Zusetzen der Körnung beim Schleifen von Farbe, Lack und Spachtel
- bis zu 4-fache Standzeit gegenüber Standard-Schleifpapier
- spezielle Oberflächenbeschichtung



Artikel Nr.	EAN 4006885...	Bezeichnung	Korn	Eckmaß	Verpackung
1125000	...112506	10 Haft-Schleifblätter	40	95 mm	Papp-Zuschnitt
1127000	...112704	10 Haft-Schleifblätter	80	95 mm	Papp-Zuschnitt
1128000	...112803	10 Haft-Schleifblätter	120	95 mm	Papp-Zuschnitt
1129000	...112902	10 Haft-Schleifblätter	180	95 mm	Papp-Zuschnitt
1189000	...118904	15 Haft-Schleifblätter	40, 80, 120	95 mm	Papp-Zuschnitt

6.4 Schleifmittel

Haft-Schleifblätter Korund 96 x 136 mm

passend für Black & Decker KA 1000, Black & Decker KA 150 K, Black & Decker KA 165 GT, Black & Decker KA 165 GTK, Black & Decker KA 250 QQS, Black & Decker Sandstorm KA 250 K, Bosch PSM Primo

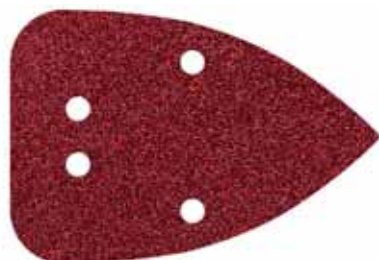

- Maschine: Delta- / Multischleifer
- für Holz, Metalle
- hohe Standzeit
- kunstharzgebunden
- gewebeverstärkt
- Material: Korund



Artikel Nr.	EAN 4006885...	Bezeichnung	Korn	Breite	Länge	Verpackung
1757000	...175709	10 Haft-Schleifblätter	80	96 mm	136 mm	Papp-Zuschnitt
1763000	...176300	10 Haft-Schleifblätter	120	96 mm	136 mm	Papp-Zuschnitt
1764000	...176409	10 Haft-Schleifblätter	240	96 mm	136 mm	Papp-Zuschnitt
1756000	...175600	10 Haft-Schleifblätter	80, 120, 240	96 mm	136 mm	Papp-Zuschnitt

Haft-Schleifblätter Korund 98 x 139 mm

passend für ayce MS 125 W, RYOBI CCC-1801M, RYOBI ECS-1214N

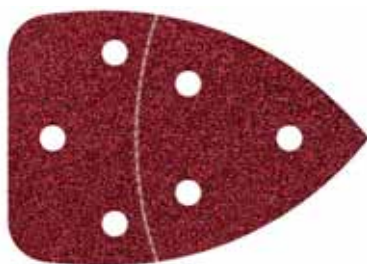

- Maschine: Delta- / Multischleifer
- für Holz, Metalle
- hohe Standzeit
- kunstharzgebunden
- gewebeverstärkt
- Material: Korund



Artikel Nr.	EAN 4006885...	Bezeichnung	Korn	Breite	Länge	Verpackung
3136000	...313606	6 Haft-Schleifblätter	40	98 mm	139 mm	Papp-Zuschnitt
3137000	...313705	6 Haft-Schleifblätter	80	98 mm	139 mm	Papp-Zuschnitt
3138000	...313804	6 Haft-Schleifblätter	120	98 mm	139 mm	Papp-Zuschnitt
3139000	...313903	6 Haft-Schleifblätter	180	98 mm	139 mm	Papp-Zuschnitt

6.4 Schleifmittel

Haft-Schleifblätter Korund 107 x 142 mm

passend für Black & Decker KA 210, Black & Decker KA 210 E, Black & Decker KA 220, Black & Decker KA 220 E, Black & Decker KA 220 G, Black & Decker KA 260 GTK, Black & Decker KA 270 GT, Black & Decker KA 270 GTK, Black & Decker KA 270 LDK, Black & Decker Sandstorm KA 250 K, RYOBI EMS 180 RV

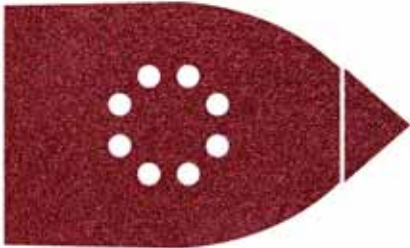

- Maschine: Delta- / Multischleifer
- für Holz, Metalle
- hohe Standzeit
- kunstharzgebunden
- gewebeverstärkt
- Material: Korund
- Inklusive: 18 Spitzen



Artikel Nr.	EAN	Bezeichnung	Korn	Breite	Länge	Verpackung
1790000	...179004	6 Haft-Schleifblätter	40	107 mm	142 mm	Papp-Zuschnitt
1791000	...179103	6 Haft-Schleifblätter	60	107 mm	142 mm	Papp-Zuschnitt
1792000	...179202	6 Haft-Schleifblätter	80	107 mm	142 mm	Papp-Zuschnitt
1793000	...179301	6 Haft-Schleifblätter	120	107 mm	142 mm	Papp-Zuschnitt
1794000	...179400	6 Haft-Schleifblätter	180	107 mm	142 mm	Papp-Zuschnitt
5621000	...562103	6 Haft-Schleifblätter	240	107 mm	142 mm	Papp-Zuschnitt
1760000	...176003	6 Haft-Schleifblätter	80, 120, 240	107 mm	142 mm	Papp-Zuschnitt

Haft-Schleifblätter Korund 107 x 175 mm

passend für Black & Decker KA 210, Black & Decker KA 210 E, Black & Decker KA 220, Black & Decker KA 220 E, Black & Decker KA 220 G, Black & Decker KA 260 GTK, Black & Decker KA 270, Black & Decker KA 270 GT, Black & Decker KA 270 GTK, Black & Decker KA 270 LDK, Black & Decker KA 280, Black & Decker KA 280 K, Black & Decker Sandstorm KA 250 K, Einhell RT-XS 28

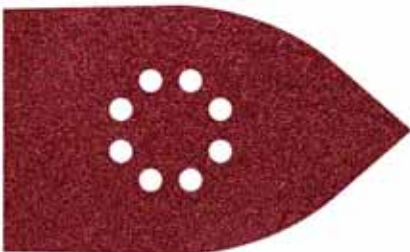

- Maschine: Delta- / Multischleifer
- für Holz, Metalle
- hohe Standzeit
- kunstharzgebunden
- gewebeverstärkt
- Material: Korund



Artikel Nr.	EAN	Bezeichnung	Korn	Breite	Länge	Verpackung
1755000	...175501	10 Haft-Schleifblätter	80, 120, 240	107 mm	175 mm	verschrumpft mit Einleger

6.4 Schleifmittel

Haft-Gitterleinen 107 x 175 mm

passend für Black & Decker, Einhell



- Maschine: Delta- / Multischleifer
- für Gipskartonplatten, Holz, Farbe
- hochwertiger Schleifkörper
- kunstharzgebunden
- bis zu 4-fache Standzeit gegenüber Standard-Schleifpapier
- ideale Performance auf stark staubenden Oberflächen
- die offene Maschen-Struktur ermöglicht eine optimale Absaugung bei allen Maschinen mit Absaugvorrichtung
- mit Klettgewebe zum schnellen Schleifpapierwechsel
- Material: Silizium-Karbid



Artikel Nr.	EAN	Bezeichnung	Korn	Breite	Länge	Verpackung
8465000	4006885... ...846500	5 Haft-Gitterleinen	80, 120, 220	107 mm	175 mm	Papp-Zuschnitt

Haft-Gitterleinen 290 x 250 mm

passend für Feider FPEP1200CPC, Flex WSE 7 Vario Plus, Flex WST 700 VV Plus, Menzer TSW 225, Menzer TSW 225 AV, Menzer TSW 225 PRO, PowerPlus POWX0477



- Maschine: Wand- und Deckenschleifer
- für Gipskartonplatten, Holz, Farbe
- hochwertiger Schleifkörper
- kunstharzgebunden
- bis zu 4-fache Standzeit gegenüber Standard-Schleifpapier
- ideale Performance auf stark staubenden Oberflächen
- die offene Maschen-Struktur ermöglicht eine optimale Absaugung bei allen Maschinen mit Absaugvorrichtung
- mit Klettgewebe zum schnellen Schleifpapierwechsel
- Material: Silizium-Karbid



Artikel Nr.	EAN	Bezeichnung	Korn	Produktmaß	Verpackung
3162000	4006885... ...316201	3 Haft-Gitterleinen	120	290 x 250 mm	Papp-Zuschnitt

6.4 Schleifmittel

Winkelschleifer

Haft-Schleifteller



- Maschine: Winkelschleifer
- Verpackung: Papp-Zuschnitt



Artikel Nr.	EAN 4006885...	Bezeichnung	Ø	Gewinde	separates Zubehör
2281000	...228108	1 Haft-Schleifteller	ø 115 mm	M 14	2282100, 2283100, 2284100
2285000	...228504	1 Haft-Schleifteller	ø 125 mm	M 14	2213100, 2214100, 2215100, 2216000, 2217100, 2218100, 2219000, 2225000, 2241100, 2242100, 2243100, 2260000
5618000	...561809	1 Haft-Schleifteller	ø 180 mm	M 14	5614000, 5615000, 5616000

Schleifteller



- Maschine: Winkelschleifer
- Ausführung: mit Flanschmutter M14
- Verpackung: Papp-Zuschnitt

Artikel Nr.	EAN 4006885...	Bezeichnung	Ø	Gewinde	separates Zubehör
2450000	...245006	1 Schleifteller	ø 115 mm	M 14	2460000, 2461000, 2462000, 2465000, 2476000
2454000	...245402	1 Schleifteller	ø 125 mm	M 14	2455000, 2466000, 2467000, 2468000, 2469000
2452000	...245204	1 Schleifteller	ø 178 mm	M 14	2470000, 2471000, 2472000, 2475000

6.4 Schleifmittel

Schleiflamellenteller Zirkon-Korund



- Maschine: Winkelschleifer
- für den Grobschliff von Metalloberflächen
- Teller aus glasfaserverstärktem Polyester
- mehrfache Standzeit von Fiberschleifscheiben oder Schrappscheiben
- gemäß EN 13743
- Material: Zirkon-Korund

Artikel Nr.	EAN 4006885...	Bezeichnung	Ø	Korn	Bohrung	Verpackung
2029000	...202900	1 Schleiflamellenteller	ø 115 mm	40	ø 22,2 mm	Papp-Zuschnitt
2029099	...004726	1 Schleiflamellenteller	ø 115 mm	40	ø 22,2 mm	lose
2028000	...202801	1 Schleiflamellenteller	ø 115 mm	60	ø 22,2 mm	Papp-Zuschnitt
2028099	...004719	1 Schleiflamellenteller	ø 115 mm	60	ø 22,2 mm	lose
2027000	...202702	1 Schleiflamellenteller	ø 115 mm	80	ø 22,2 mm	Papp-Zuschnitt
2027099	...004702	1 Schleiflamellenteller	ø 115 mm	80	ø 22,2 mm	lose
2015000	...201507	1 Schleiflamellenteller	ø 125 mm	40	ø 22,2 mm	Papp-Zuschnitt
2016000	...201606	1 Schleiflamellenteller	ø 125 mm	60	ø 22,2 mm	Papp-Zuschnitt
2017000	...201705	1 Schleiflamellenteller	ø 125 mm	80	ø 22,2 mm	Papp-Zuschnitt



- Maschine: Winkelschleifer
- für den Grobschliff von Metalloberflächen
- Teller aus glasfaserverstärktem Polyester
- hohe Standzeit
- gemäß EN 13743
- Material: Zirkon-Korund
- Verpackung: lose



Artikel Nr.	EAN 4006885...	Bezeichnung	Ø	Korn	Bohrung
5650000	...565005	1 Schleiflamellenteller	ø 115 mm	40	ø 22,2 mm
5651000	...565104	1 Schleiflamellenteller	ø 115 mm	60	ø 22,2 mm
5652000	...565203	1 Schleiflamellenteller	ø 115 mm	80	ø 22,2 mm
5653000	...565302	1 Schleiflamellenteller	ø 125 mm	40	ø 22,2 mm
5654000	...565401	1 Schleiflamellenteller	ø 125 mm	60	ø 22,2 mm
5655000	...565500	1 Schleiflamellenteller	ø 125 mm	80	ø 22,2 mm

6.4 Schleifmittel

Schleiflamellenteller Korund



- Maschine: Winkelschleifer
- für den Grobschliff von Metalloberflächen
- Teller aus glasfaserverstärktem Polyester
- gemäß EN 13743
- Material: Korund
- Verpackung: lose

Artikel Nr.	EAN 4006885...	Bezeichnung	Ø	Korn	Bohrung
8426000	...842601	1 Schleiflamellenteller	ø 115 mm	40	ø 22,2 mm
8425000	...842502	1 Schleiflamellenteller	ø 125 mm	40	ø 22,2 mm

Schleiflamellenteller Filz / Vlies



- Maschine: Winkelschleifer
- zum Polieren
- zum Verarbeiten von Polituren und Polierpasten (z.B. Art. Nr. 2134000)
- für Edelstahl, Stahl, Aluminium, NE-Metalle
- gemäß EN 13743
- Material: Filz
- Verpackung: lose

Artikel Nr.	EAN 4006885...	Bezeichnung	Ø	Bohrung
8424099	...010291	1 Schleiflamellenteller mit Filz	ø 115 mm	ø 22,2 mm



- Maschine: Winkelschleifer
- mit grobem Vlies zum Anschleifen und Entrosten
- schnelles und schonendes Reinigen
- für Edelstahl, Stahl, Aluminium, NE-Metalle
- gemäß EN 13743
- Material: ein innovatives und hochwirksames Schleifvlies in fächerförmiger Lammellenstruktur
- Verpackung: lose



Artikel Nr.	EAN 4006885...	Bezeichnung	Ø	Bohrung
8422099	...010277	1 Schleiflamellenteller mit Vlies	ø 115 mm	ø 22,2 mm

6.4 Schleifmittel



- Maschine: Winkelschleifer
- mit feinem Vlies zum Feinschleifen und Polieren
- schnelles und schonendes Reinigen
- für Edelstahl, Stahl, Aluminium, NE-Metalle
- gemäß EN 13743
- Material: ein innovatives und hochwirksames Schleifvlies in fächerförmiger Lammellenstruktur
- Verpackung: lose



Artikel Nr.	EAN 4006885...	Bezeichnung	Ø	Bohrung
8423099	...010284	1 Schleiflamellenteller mit Vlies	ø 115 mm	ø 22,2 mm
8421099	...842106	1 Schleiflamellenteller mit Vlies	ø 125 mm	ø 22,2 mm

Haft-Schleifscheiben Korund ø 115 mm



- für Schleifteller Ø 115 mm mit Klettgewebe
- für Holz, Metall
- hohe Standzeit
- kunstharzgebunden
- gewebeverstärkt
- Material: Korund
- Verpackung: Papp-Zuschnitt
- passend für 2281000



Artikel Nr.	EAN 4006885...	Bezeichnung	Ø	Korn	Ausführung
2282100	...000360	5 Haft-Schleifscheiben	ø 115 mm	40	ungelocht
2283100	...000377	5 Haft-Schleifscheiben	ø 115 mm	80	ungelocht
2284100	...000384	5 Haft-Schleifscheiben	ø 115 mm	180	ungelocht

6.4 Schleifmittel

Fiberschleifscheiben



- für Winkel-Schleifteller
- zur Metallbearbeitung
- kunstharzgebunden
- gemäß EN 13743
- Verpackung: verschrumpft mit Einleger

Artikel Nr.	EAN 4006885...	Bezeichnung	Ø	Korn	passend für
2460000	...246003	5 Fiberschleifscheiben	ø 115 mm	24	2450000
2461000	...246102	5 Fiberschleifscheiben	ø 115 mm	40	2450000
2462000	...246201	5 Fiberschleifscheiben	ø 115 mm	60	2450000
2465000	...246508	5 Fiberschleifscheiben	ø 115 mm	100	2450000
2466000	...246607	5 Fiberschleifscheiben	ø 125 mm	24	2454000
2467000	...246706	5 Fiberschleifscheiben	ø 125 mm	40	2454000
2468000	...246805	5 Fiberschleifscheiben	ø 125 mm	60	2454000
2469000	...246904	5 Fiberschleifscheiben	ø 125 mm	100	2454000
2470000	...247000	5 Fiberschleifscheiben	ø 180 mm	24	2452000
2471000	...247109	5 Fiberschleifscheiben	ø 180 mm	40	2452000
2472000	...247208	5 Fiberschleifscheiben	ø 180 mm	60	2452000
2475000	...247505	5 Fiberschleifscheiben	ø 180 mm	100	2452000
2476000	...247604	20 Fiberschleifscheiben	ø 115 mm	24, 40, 60, 100	2450000
2455000	...245501	20 Fiberschleifscheiben	ø 125 mm	24, 40, 60, 100	2454000

Haft-Gitterleinen ø 180 mm



- Maschine: Renovierungsschleifer, Winkelschleifer
- für Haft-Schleifteller ø 180 mm
- für Gipskartonplatten, Holz
- bis zu 4-fache Standzeit gegenüber Standard-Schleifpapier
- ideale Performance auf stark staubenden Oberflächen
- die offene Maschen-Struktur ermöglicht eine optimale Absaugung bei allen Maschinen mit Absaugvorrichtung
- mit Klettgewebe zum schnellen Schleifpapierwechsel
- Material: Silizium-Karbid
- Verpackung: Papp-Zuschnitt
- passend für 5618000



Artikel Nr.	EAN 4006885...	Bezeichnung	Ø	Korn
5614000	...561403	5 Haft-Gitterleinen	ø 180 mm	80
5615000	...561502	5 Haft-Gitterleinen	ø 180 mm	120
5616000	...561601	5 Haft-Gitterleinen	ø 180 mm	220

6.4 Schleifmittel

Sortimente



- Maschine: Winkelschleifer
- Verpackung: Blister auf Karte

Artikel Nr.	EAN 4006885...	Bezeichnung	Inhalt	Ø	Korn
2177000	...217706	1 Hobby-Set	1 Schleifteller	ø 115 mm	
			5 Fiberschleifscheiben	ø 115 mm	24, 24, 60, 80, 100
			1 Lammwoll-Polierhaube	ø 140 mm	
			1 Topf-Drahtbürste	ø 70 mm	

Sonstiges



- Maschine: Winkelschleifer
- für alle großflächigen Entrostungsarbeiten
- zur Vorbereitung von Schweißarbeiten
- für Stein, Metalle, Edelstahl, Holz, Lacke
- schnelle, aggressive Flächenbearbeitung
- aus hochwertigem Nylonträger mit Silizium-Karbid-Körnung
- hoher Materialabtrag
- Verpackung: lose



Artikel Nr.	EAN 4006885...	Bezeichnung	Ø	Bohrung
1673000	...167308	1 Universal-Reinigungs-scheibe	ø 115 mm	ø 22,2 mm
1672000	...167209	1 Universal-Reinigungs-scheibe	ø 125 mm	ø 22,2 mm

6.4 Schleifmittel

Bohrmaschinen

Kombischleifer fixoflex



- Maschine: Bohrmaschinen
- optimale Anpassung der Schleiffläche an das zu bearbeitende Werkstück
- ermöglicht riefenfreies und vibrationsarmes Schleifen
- Ausführung: mit Klettverschluss
- Verpackung: Doppelblister an Karte
- separates Zubehör: 2208000, 2213100, 2214100, 2215100, 2216000, 2217100, 2218100, 2219000, 2224000, 2225000, 2241100, 2242100, 2243100, 2249000, 2260000, 3169000, 8464000



Artikel Nr.	EAN	Bezeichnung	Ø	Schaft
2211000	4006885... ...221109	1 fixoflex - Kombischleifer	Ø 125 mm	Ø 8 mm

Haft-Schleifteller ø 125 mm



- Maschine: Bohrmaschinen
- Ausführung: Fläche mit Klett-Haftsystem
- Verpackung: Papp-Zuschnitt
- separates Zubehör: 2208000, 2213100, 2214100, 2215100, 2216000, 2217100, 2218100, 2219000, 2224000, 2225000, 2241100, 2242100, 2243100, 2249000, 2260000, 3169000, 8464000



Artikel Nr.	EAN	Bezeichnung	Ø	Schaft	Schaft
2223000	4006885... ...222304	1 Haft-Schleifteller	Ø 125 mm	Rundschaft	Ø 8 mm

6.4 Schleifmittel

Haft-Schleifscheiben Korund ø 125 mm



- für Schleifteller ø 125 mm mit Klettgewebe
- für Holz, Farbe, Metall
- hohe Standzeit
- kunstharzgebunden
- gewebeverstärkt
- Material: Korund
- Verpackung: Papp-Zuschnitt
- passend für 2211000, 2223000, 2285000



Artikel Nr.	EAN 4006885...	Bezeichnung	Ø	Korn	Ausführung
2241100	...224117	5 Haft-Schleifscheiben	ø 125 mm	40	ungelocht
2213100	...000339	5 Haft-Schleifscheiben	ø 125 mm	60	ungelocht
2214100	...000346	5 Haft-Schleifscheiben	ø 125 mm	80	ungelocht
2242100	...224216	5 Haft-Schleifscheiben	ø 125 mm	120	ungelocht
2243100	...224315	5 Haft-Schleifscheiben	ø 125 mm	180	ungelocht
2215100	...000353	5 Haft-Schleifscheiben	ø 125 mm	240	ungelocht
2260000	...226005	12 Haft-Schleifscheiben	ø 125 mm	40, 80, 240	ungelocht
2216000	...221604	5 Haft-Schleifscheiben	ø 125 mm	60, 80, 240	ungelocht

Haft-Schleifscheiben Nass/Trocken ø 125 mm



- für Schleifteller ø 125 mm mit Klettgewebe
- für riefenfreies Nass/Trocken Schleifen
- für Metalle, Lacke, Firnis, Kunststoffe
- wasserfest
- hochflexibel
- Verpackung: Papp-Zuschnitt
- passend für 2211000, 2223000, 2285000



Artikel Nr.	EAN 4006885...	Bezeichnung	Ø	für	Korn	Ausführung
2217100	...221710	5 Haft-Schleifscheiben	ø 125 mm	Nass/Trocken	280	ungelocht
2218100	...221819	5 Haft-Schleifscheiben	ø 125 mm	Nass/Trocken	400	ungelocht

6.4 Schleifmittel

Haft-Schleifscheiben Silizium-Karbid ø 125 mm



- für Schleifteller ø 125 mm mit Klettgewebe
- für Holz, Farbe, Stein
- hohe Standzeit
- hoher Materialabtrag
- kunstharzgebunden
- gewebeverstärkt
- Material: Silizium-Karbid
- Verpackung: Papp-Zuschnitt
- passend für 2211000, 2223000, 2285000



Artikel Nr.	EAN	Bezeichnung	Ø	Korn	Ausführung
2225000	...222502	5 Haft-Schleifscheiben	ø 125 mm	24	ungelocht

Haft-Schleifvliese ø 125 mm



- für Schleifteller ø 125 mm mit Klettgewebe
- für Trocken- und Nassschliff
- zum Feinschliff von Blech (Karosserien)
- Verpackung: Papp-Zuschnitt
- passend für 2211000, 2223000, 2285000



Artikel Nr.	EAN	Bezeichnung	Ø	Ausführung
2219000	...221901	1 Haft-Schleifvliese	ø 125 mm	ungelocht

6.4 Schleifmittel

Haft-Schleifscheiben Korund ø 178 mm



- für Tellerschleifer Ø 178 mm mit Klettgewebe
- für Holz, Metalle
- außergewöhnliche Schleifleistung
- extrem hohe Standzeit
- gewebeverstärkt
- Material: Korund
- Verpackung: Papp-Zuschnitt



Artikel Nr.	EAN	Bezeichnung	Ø	Korn	Ausführung
4756000	...475601	2 Haft-Schleifscheiben	ø 178 mm	40, 80	ungelocht

Schleifteller ø 125 mm



- Maschine: Bohrmaschinen
- Verpackung: Papp-Zuschnitt
- separates Zubehör: 2000000, 2001000, 2002000, 2003000, 2025000

Artikel Nr.	EAN	Bezeichnung	Ø	Schaft
2020000	...202009	1 Schleifteller	ø 125 mm	ø 8 mm

Schleifblätter Korund ø 125 mm



- für Schleifteller ø 125 mm
- für Holz
- Material: Korund
- Verpackung: Papp-Zuschnitt
- passend für 2020000

Artikel Nr.	EAN	Bezeichnung	Ø	Korn
2001000	...200104	10 Schleifblätter	ø 125 mm	40
2002000	...200203	10 Schleifblätter	ø 125 mm	80
2003000	...200302	10 Schleifblätter	ø 125 mm	120
2000000	...200005	10 Schleifblätter	ø 125 mm	40, 80, 120

6.4 Schleifmittel

Fächerschleifer



- Maschine: Bohrmaschinen
- für Holz, Kunststoffe, Metalle, usw.
- Verpackung: Papp-Zuschnitt

Artikel Nr.	EAN 4006885...	Bezeichnung	Ø	Schaft	Korn	Höhe des Schleifkörpers
2037000	...203709	1 Fächerschleifer	ø 20 mm	ø 6 mm	120	20 mm
2036000	...203600	1 Fächerschleifer	ø 50 mm	ø 6 mm	80	20 mm
2035000	...203501	1 Fächerschleifer	ø 60 mm	ø 6 mm	150	40 mm
2033000	...203303	1 Fächerschleifer	ø 80 mm	ø 6 mm	60	30 mm
2034000	...203402	1 Fächerschleifer	ø 80 mm	ø 6 mm	80	40 mm



- Maschine: Bohrmaschinen
- für Holz, Kunststoffe, Metalle, usw.
- Verpackung: Papp-Zuschnitt

Artikel Nr.	EAN 4006885...	Bezeichnung	Ø	Schaft	Korn	Höhe des Schleifkörpers
2032000	...203204	1 Vlies-Mop	ø 50 mm	ø 6 mm	150	25 mm

Sonstiges

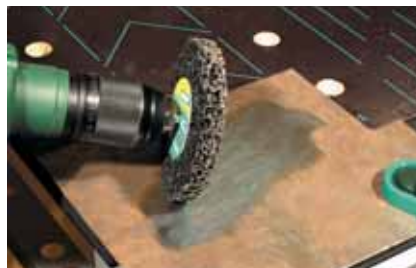

- Maschine: Bohrmaschinen
- für alle großflächigen Entrostungsarbeiten
- für Stein, Metalle, Edelstahl, Holz, Lacke
- schnelle, aggressive Flächenbearbeitung
- hohe Abtragsleistung ohne Beschädigung des Materials
- Verpackung: Papp-Zuschnitt

Artikel Nr.	EAN 4006885...	Bezeichnung	Ø	Schaft	Höhe des Schleifkörpers
1674000	...167407	1 Universal-Reinigungsscheibe	ø 100 mm	ø 6 mm	13 mm

6.4 Schleifmittel



- Maschine: Bohrmaschinen
- für Holz, Kunststoffe, Metalle, usw.
- Inklusive: 2 Schleifbänder, Korn 80, 150
- Verpackung: Papp-Zuschnitt
- separates Zubehör: 2039000



Artikel Nr.	EAN 4006885...	Bezeichnung	Ø	Schaft	Höhe des Schleifkörpers
2038000	...203808	1 Schleifzylinder	Ø 45 mm	Ø 6 mm	30 mm



- für Schleifzylinder Ø 45 mm
- für Holz, Kunststoffe, Metalle, usw.
- Verpackung: Papp-Zuschnitt
- passend für 2038000, 2521000



Artikel Nr.	EAN 4006885...	Bezeichnung	Ø	Korn
2039000	...203907	3 Schleifbänder	Ø 45 mm	50, 80, 150



- Maschine: Bohrmaschinen
- für Holz, Kunststoffe, Metalle, usw.
- Inklusive: 1 Schleifband, Korn 80
- Verpackung: Papp-Zuschnitt
- separates Zubehör: 2246000

Artikel Nr.	EAN 4006885...	Bezeichnung	Ø	Schaft	Höhe des Schleifkörpers
2245000	...224506	1 Schleifwalze	Ø 75 mm	Ø 8 mm	80 mm



- für Schleifwalzen Ø 75 x 80 mm
- für Holz, Kunststoffe, Metalle, usw.
- Verpackung: Papp-Zuschnitt
- passend für 2245000

Artikel Nr.	EAN 4006885...	Bezeichnung	Ø	Korn
2246000	...224605	2 Schleifbänder	Ø 75 mm	80, 150

6.4 Schleifmittel

Handschleifen

Universalschleifer



- für Schleifstreifen 93 x 230 mm
- universell einsetzbar
- für Flächen und rechtwinklige Ecken
- 2-Komponenten-Griff für ein kraftvolles Arbeiten ohne Ermüdungserscheinungen
- Verpackung: Papp-Zuschnitt

Artikel Nr.	EAN	Bezeichnung
5890000	4006885... ...589001	1 Universalschleifer

Flächenschleifer



- für Haft-Schleifscheiben \varnothing 125 mm
- für schnelles Schleifen
- hoher Materialabtrag
- 2-Komponenten-Griff für ein kraftvolles Arbeiten ohne Ermüdungserscheinungen
- mit Klettgewebe zum schnellen Schleifpapierwechsel
- Verpackung: Papp-Zuschnitt
- separates Zubehör: 2208000, 2224000, 2249000, 3169000, 5866000, 5867000, 5876000, 5877000, 8464000



Artikel Nr.	EAN	Bezeichnung	\varnothing
5894000	4006885... ...589407	1 Flächenschleifer	\varnothing 125 mm

6.4 Schleifmittel

Haft-Schleifscheiben Korund ø 125 mm



- für Holz, Metalle
- hohe Standzeit
- kunstharzgebunden
- gewebeverstärkt
- Material: Korund
- passend für 5894000



Artikel Nr.	EAN 4006885...	Bezeichnung	Ø	Korn	Verpackung
5866000	...586611	5 Haft-Schleifscheiben	ø 125 mm	40, 60	Papp-Zuschnitt
5867000	...586703	5 Haft-Schleifscheiben	ø 125 mm	80, 120	Papp-Zuschnitt

Poliermittel



- zum Auftragen von Polituren und Wachsen
- Rückseite veloursbeschichtet
- Fläche mit Klett-Haftsystem
- passend für 5894000



Artikel Nr.	EAN 4006885...	Bezeichnung	Ø	Verpackung
5876000	...587601	1 Haft-Polierschwamm	ø 125 mm	Papp-Zuschnitt



- zum Aufpolieren und Polieren von Lacken, Buntmetallen und Chromstahlblenden
- Rückseite veloursbeschichtet
- Fläche mit Klett-Haftsystem
- passend für 5894000



Artikel Nr.	EAN 4006885...	Bezeichnung	Ø	Verpackung
5877000	...587700	1 Lammwoll-Haft-Polierhaube	ø 125 mm	Papp-Zuschnitt

6.4 Schleifmittel

Eckenschleifer



- für Haft-Schleifblätter 95 mm
- für filigrane Arbeiten
- für schwer erreichbare Ecken und feines Schleifen
- 2-Komponenten-Griff für ein kraftvolles Arbeiten ohne Ermüdungserscheinungen
- mit Klettgewebe zum schnellen Schleifpapierwechsel
- Verpackung: Papp-Zuschnitt
- separates Zubehör: 5885000, 5886000, 8469000



Artikel Nr.	EAN	Bezeichnung	Eckmaß
5884000	...588400	1 Eckenschleifer	95 mm

Haft-Schleifblätter Korund Eckmaß 95 mm



- für Holz, Metalle
- hohe Standzeit
- kunstharzgebunden
- gewebeverstärkt
- Material: Korund
- passend für 3944000, 3996000, 4247000, 5884000



Artikel Nr.	EAN	Bezeichnung	Korn	Eckmaß	Verpackung
5885000	...588509	5 Haft-Schleifblätter	40, 60	95 mm	Papp-Zuschnitt
5886000	...588608	5 Haft-Schleifblätter	80, 120	95 mm	Papp-Zuschnitt

Handschleifer



- für Schleifstreifen 93 x 230 mm
- Verpackung: Aufkleber

Artikel Nr.	EAN	Bezeichnung	Produktmaß
2891000	...289109	1 Handschleifer	160 x 85 x 45 mm

6.4 Schleifmittel



- Material: Kork
- Verpackung: Papp-Zuschnitt

Artikel Nr.	EAN	Bezeichnung	Produktmaß
2896000	4006885... ...289604	1 Handschleifklotz	123 x 67 x 35 mm



- schwere Ausführung
- Material: Kunststoff
- Verpackung: Aufkleber

Artikel Nr.	EAN	Bezeichnung	Produktmaß
2897000	4006885... ...289703	1 Handschleifklotz	130 x 70 x 32 mm



- Inhalt:
1 Handschleifklotz, Kunststoff, 130 x 70 mm
50 Schleifstreifen, 70 x 210 mm, je 10 x Korn 40, 60, 80, 100, 120
- Verpackung: verschrumpft mit Einleger

Artikel Nr.	EAN	Bezeichnung	Produktmaß
2898000	4006885... ...289802	1 Handschleifer-Set 51-teilig	130 x 70 x 32 mm



- Inhalt:
1 Handschleifer, 160 x 85 x 45 mm
40 Schleifstreifen, 93 x 230 mm, je 10 x Korn 60, 80, 120, 180
- Verpackung: verschrumpft mit Einleger

Artikel Nr.	EAN	Bezeichnung
2877000	4006885... ...287709	1 Handschleifer-Set 41-teilig



- harte Seite zum Schleifen von Flächen
- weiche Seite zum Konturenschleifen
- mit Klettgewebe zum schnellen Schleifpapierwechsel
- Inhalt:
1 Handschleifer, Schaumstoff, mit Klettgewebe auf zwei Seiten, Duo-Schwammkörper weich und hart, 125 x 70 x 35 mm
3 Haft-Schleifstreifen, Korund Korn 60, 80, 120, mit Klettgewebe, Holz, Bleche, Kunststoffe, 125 x 70 mm
- Verpackung: Papp-Zuschnitt
- separates Zubehör: 2960000, 2961000, 2962000



Artikel Nr.	EAN	Bezeichnung	Produktmaß
2892000	4006885... ...289208	1 Handschleifer-Set	125 x 70 x 35 mm

6.4 Schleifmittel



- für wolcraft Handschleifer Art. Nr. 2892000
- für Holz, Bleche, Kunststoffe
- Ausführung: mit Klettgewebe
- Material: Korund
- Verpackung: Papp-Zuschnitt
- passend für 2892000



Artikel Nr.	EAN 4006885...	Bezeichnung	Korn	Breite	Länge
2960000	...296008	5 Haft-Schleifstreifen	60	70 mm	125 mm
2961000	...296107	5 Haft-Schleifstreifen	80	70 mm	125 mm
2962000	...296206	5 Haft-Schleifstreifen	120	70 mm	125 mm

Schleifblöcke



- zum universellen Einsatz in Haushalt, Werkstatt und Hobby
- für Holz, Farbe/Lack, Kunststoffe, Bleche, Karosserien
- 4-seitig mit Silizium-Karbid beschichtet
- wasserfest
- hochflexibel
- Verpackung: Banderole

Artikel Nr.	EAN 4006885...	Bezeichnung	Korn	Produktmaß
2894000	...289406	1 Schleifblock	40, 80	97 x 25 x 67 mm
2899000	...289901	1 Schleifblock	80, 120	97 x 25 x 67 mm
8788000	...878808	1 Schleifblock	80, 120	97 x 25 x 67 mm



- zum universellen Einsatz in Haushalt, Werkstatt und Hobby
- besonders geeignet für schwer zugängliche Stellen und Konturschliff
- für Holz, Farbe/Lack, Kunststoffe, Bleche, Karosserien
- 4-seitig mit Silizium-Karbid beschichtet
- wasserfest
- hochflexibel
- Verpackung: Banderole

Artikel Nr.	EAN 4006885...	Bezeichnung	Korn	Produktmaß
2778000	...277809	1 Schleifblock	60	100 x 25 x 90 mm
2779000	...277908	1 Schleifblock	120	100 x 25 x 90 mm

6.4 Schleifmittel

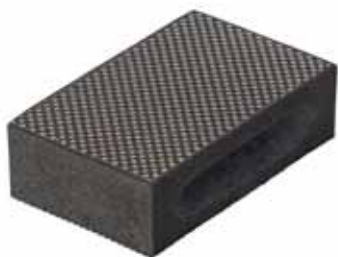

- zum Brechen scharfer Fliesenkanten nach dem Zuschnitt der Fliese
- Material: Diamant bestreut
- Verpackung: Papp-Zuschnitt

Artikel Nr.	EAN	Bezeichnung	Korn	Produktmaß
2887000	4006885... ...288706	1 Schleifblock	120	90 x 55 mm

Schleifschwämme



- ideal zum Konturenschleifen
- für Holz, Farbe/Lack, Kunststoffe, Bleche, Karosserien, Glas
- Verpackung: Papp-Zuschnitt

Artikel Nr.	EAN	Bezeichnung	Korn	Produktmaß
2895000	4006885... ...289505	3 Schleifschwämme	60, 120, 180	125 x 100 x 10 mm



- ideal zum Konturenschleifen
- für Holz, Farbe/Lack, Kunststoffe, Bleche, Karosserien, Glas
- Verpackung: Banderole

Artikel Nr.	EAN	Bezeichnung	Korn	Produktmaß
8789000	4006885... ...878907	1 Schleifschwamm	60	125 x 100 x 10 mm
8790000	...879003	1 Schleifschwamm	120	125 x 100 x 10 mm

6.4 Schleifmittel

Schleifvlies



- zum Anschleifen, Entrosten und Polieren von Edelstahl, Stahl, Aluminium und NE-Metall
- zum Schleifen von Holz
- innovatives und hochwirksames Schleifvlies
- schnelles und schonendes Reinigen
- passt sich optimal der Werkstückform an
- trocken und nass einsetzbar
- Verpackung: Papp-Zuschnitt



Artikel Nr.	EAN 4006885...	Bezeichnung	Ausführung	Korn	Produktmaß
5898000	...589803	2 Schleifvlies-Pads	grob	280	150 x 230 mm
5899000	...589902	2 Schleifvlies-Pads	mittel	360	150 x 230 mm
5900000	...590007	2 Schleifvlies-Pads	fein	800	150 x 230 mm

Haft-Schleifpapierrollen 4 m



- schneller und bequemer Schleifblattwechsel durch die Velourbeschichtung
- Material: Korund
- Verpackung: Banderole



Artikel Nr.	EAN 4006885...	Bezeichnung	Korn	Breite	Länge
5810000	...581005	1 Haft-Schleifpapierrolle	60	93 mm	4 m
5811000	...581104	1 Haft-Schleifpapierrolle	80	93 mm	4 m
5812000	...581203	1 Haft-Schleifpapierrolle	120	93 mm	4 m
5813000	...581302	1 Haft-Schleifpapierrolle	180	93 mm	4 m
1739000	...173903	1 Haft-Schleifpapierrolle	60	115 mm	4 m
1740000	...174009	1 Haft-Schleifpapierrolle	80	115 mm	4 m
1741000	...174108	1 Haft-Schleifpapierrolle	120	115 mm	4 m
1742000	...174207	1 Haft-Schleifpapierrolle	180	115 mm	4 m

6.4 Schleifmittel

Schleifpapierrollen Nass/Trocken 3 m



- für riefenfreies Nass/Trocken Schleifen
- für Metalle, Lacke, Firnis, Kunststoffe
- Material: Silizium-Karbid
- Verpackung: Banderole

Artikel Nr.	EAN 4006885...	Bezeichnung	Korn	Breite	Länge
5814000	...581401	1 Schleifpapierrolle Nass/Trocken	280	115 mm	3 m
5815000	...581500	1 Schleifpapierrolle Nass/Trocken	320	115 mm	3 m
5816000	...581609	1 Schleifpapierrolle Nass/Trocken	400	115 mm	3 m
5817000	...581708	1 Schleifpapierrolle Nass/Trocken	600	115 mm	3 m
5818000	...581807	1 Schleifpapierrolle Nass/Trocken	1000	115 mm	3 m

Schleifpapierrollen 5 m



- Material: Korund
- Verpackung: Banderole

Artikel Nr.	EAN 4006885...	Bezeichnung	Korn	Breite	Länge
3170000	...317000	1 Schleifpapierrolle	40	93 mm	5 m
3171000	...317109	1 Schleifpapierrolle	60	93 mm	5 m
3172000	...317208	1 Schleifpapierrolle	80	93 mm	5 m
3173000	...317307	1 Schleifpapierrolle	100	93 mm	5 m
3174000	...317406	1 Schleifpapierrolle	120	93 mm	5 m
3175000	...317505	1 Schleifpapierrolle	180	93 mm	5 m
3176000	...317604	1 Schleifpapierrolle	240	93 mm	5 m
1770000	...177000	1 Schleifpapierrolle	40	115 mm	5 m
1771000	...177109	1 Schleifpapierrolle	60	115 mm	5 m
1772000	...177208	1 Schleifpapierrolle	80	115 mm	5 m
1773000	...177307	1 Schleifpapierrolle	100	115 mm	5 m
1774000	...177406	1 Schleifpapierrolle	120	115 mm	5 m
1775000	...177505	1 Schleifpapierrolle	180	115 mm	5 m
1776000	...177604	1 Schleifpapierrolle	240	115 mm	5 m

Schleifpapierrollen 25 m



- Material: Korund
- Verpackung: Banderole



Artikel Nr.	EAN 4006885...	Bezeichnung	Korn	Breite	Länge
2780000	...278004	1 Schleifpapierrolle	40	115 mm	25 m
2781000	...278103	1 Schleifpapierrolle	60	115 mm	25 m
2782000	...278202	1 Schleifpapierrolle	80	115 mm	25 m
2784000	...278400	1 Schleifpapierrolle	120	115 mm	25 m
2786000	...278608	1 Schleifpapierrolle	180	115 mm	25 m

6.4 Schleifmittel

Bogen Standard-Schleifpapier



- für Holz

Artikel Nr.	EAN 4006885...	Bezeichnung	Korn	Breite	Länge	Verpackung
2850000	...285002	1 Bogen Standard-Schleifpapier	40	230 mm	280 mm	lose
2851000	...285101	1 Bogen Standard-Schleifpapier	60	230 mm	280 mm	lose
2852000	...285200	1 Bogen Standard-Schleifpapier	80	230 mm	280 mm	lose
2853000	...285309	1 Bogen Standard-Schleifpapier	100	230 mm	280 mm	lose
2854000	...285408	1 Bogen Standard-Schleifpapier	120	230 mm	280 mm	lose
2856000	...285606	1 Bogen Standard-Schleifpapier	180	230 mm	280 mm	lose
2858000	...285804	1 Bogen Standard-Schleifpapier	240	230 mm	280 mm	lose

Bogen Super-Schleifpapier



- für Holz, Metalle, Lacke, Kunststoffe
- flexibel und widerstandsfähig

Artikel Nr.	EAN 4006885...	Bezeichnung	Korn	Breite	Länge	Verpackung
3141000	...314108	16 Bogen Super-Schleifpapier	40, 80, 120, 240	230 mm	280 mm	Papp-Zuschnitt



- für Holz, Metalle, Lacke, Kunststoffe
- hohe Standzeit
- flexibel und widerstandsfähig

Artikel Nr.	EAN 4006885...	Bezeichnung	Korn	Breite	Länge	Verpackung
2840000	...284005	1 Bogen Super-Schleifpapier	40	230 mm	280 mm	lose
2841000	...284104	1 Bogen Super-Schleifpapier	60	230 mm	280 mm	lose
2842000	...284203	1 Bogen Super-Schleifpapier	80	230 mm	280 mm	lose
2843000	...284302	1 Bogen Super-Schleifpapier	100	230 mm	280 mm	lose
2844000	...284401	1 Bogen Super-Schleifpapier	120	230 mm	280 mm	lose
2846000	...284609	1 Bogen Super-Schleifpapier	180	230 mm	280 mm	lose
2848000	...284807	1 Bogen Super-Schleifpapier	240	230 mm	280 mm	lose
2845000	...284500	1 Bogen Super-Schleifpapier	320	230 mm	280 mm	lose
2849000	...284906	1 Bogen Super-Schleifpapier	400	230 mm	280 mm	lose

6.4 Schleifmittel

Bogen Schleifgewebe



für hohe Ansprüche

- für Holz, Metalle, Kunststoffe
- hohe Standzeit
- flexibel und widerstandsfähig

Artikel Nr.	EAN 4006885...	Bezeichnung	Korn	Breite	Länge	Verpackung
2860000	...286009	1 Bogen Schleifgewebe	40	230 mm	280 mm	lose
2861000	...286108	1 Bogen Schleifgewebe	60	230 mm	280 mm	lose
2862000	...286207	1 Bogen Schleifgewebe	80	230 mm	280 mm	lose
2863000	...286306	1 Bogen Schleifgewebe	100	230 mm	280 mm	lose
2864000	...286405	1 Bogen Schleifgewebe	120	230 mm	280 mm	lose
2866000	...286603	1 Bogen Schleifgewebe	180	230 mm	280 mm	lose
2868000	...286801	1 Bogen Schleifgewebe	240	230 mm	280 mm	lose
2867000	...286702	1 Bogen Schleifgewebe	320	230 mm	280 mm	lose
2869000	...286900	1 Bogen Schleifgewebe	400	230 mm	280 mm	lose

Bogen Schleifpapier Nass/Trocken



- für Metalle, Lacke, Firnis, Kunststoffe
- wasserfest

Artikel Nr.	EAN 4006885...	Bezeichnung	Korn	Breite	Länge	Verpackung
2875000	...287501	1 Bogen Schleifpapier Nass-/Trocken	80	230 mm	280 mm	lose
2879000	...287907	1 Bogen Schleifpapier Nass-/Trocken	100	230 mm	280 mm	lose
2870000	...287006	1 Bogen Schleifpapier Nass-/Trocken	120	230 mm	280 mm	lose
2871000	...287105	1 Bogen Schleifpapier Nass-/Trocken	180	230 mm	280 mm	lose
2872000	...287204	1 Bogen Schleifpapier Nass-/Trocken	280	230 mm	280 mm	lose
2873000	...287303	1 Bogen Schleifpapier Nass-/Trocken	320	230 mm	280 mm	lose
2874000	...287402	1 Bogen Schleifpapier Nass-/Trocken	400	230 mm	280 mm	lose
2876000	...287600	1 Bogen Schleifpapier Nass-/Trocken	600	230 mm	280 mm	lose
2878000	...287808	1 Bogen Schleifpapier Nass-/Trocken	1000	230 mm	280 mm	lose
3119000	...311909	16 Bogen Schleifpapier Nass/Trocken	280, 400, 600, 1000	230 mm	280 mm	Papp-Zuschnitt

6.4 Schleifmittel

Bogen Schleifpapier Farbe/Lack



für hohe Ansprüche

- für lackierte Oberflächen, Metalle, Kunststoffe
- reduziert vorzeitiges Zusetzen der Körnung beim Schleifen von Farbe, Lack und Spachtel
- bis zu 4-fache Standzeit gegenüber Standard-Schleifpapier
- spezielle Oberflächenbeschichtung



Artikel Nr.	EAN 4006885...	Bezeichnung	Korn	Breite	Länge	Verpackung
6010000	...601000	1 Bogen Schleifpapier Farbe/Lack	40	230 mm	280 mm	lose
6011000	...601109	1 Bogen Schleifpapier Farbe/Lack	60	230 mm	280 mm	lose
6012000	...601208	1 Bogen Schleifpapier Farbe/Lack	80	230 mm	280 mm	lose
6013000	...601307	1 Bogen Schleifpapier Farbe/Lack	100	230 mm	280 mm	lose
6014000	...601406	1 Bogen Schleifpapier Farbe/Lack	120	230 mm	280 mm	lose
6015000	...601505	1 Bogen Schleifpapier Farbe/Lack	180	230 mm	280 mm	lose
6016000	...601604	1 Bogen Schleifpapier Farbe/Lack	240	230 mm	280 mm	lose
6017000	...601703	1 Bogen Schleifpapier Farbe/Lack	320	230 mm	280 mm	lose
6018000	...601802	1 Bogen Schleifpapier Farbe/Lack	400	230 mm	280 mm	lose

Stahlwolle



- Verpackung: Banderole



Artikel Nr.	EAN 4006885...	Bezeichnung	Feinheit	Anwendung	Gewicht
6095000	...609501	1 Stahlwolle	000	zum Schleifen, Polieren und Reinigen von Oberflächen aus Holz, Metall, Kunststoff, Glas und Stein Feinreinigung von Holz, feiner Zwischenschliff auf Lack, poliert Messing und Kupfer auf Hochglanz	200 g
6096000	...609600	1 Stahlwolle	00	Reinigung von Fußböden, Fliesen, Kupfer und verschmutzten Holzoberflächen Feinreinigung von Holz, Mattschleifen lackierter Flächen Nachschleifen von Holzfußböden	200 g
6097000	...609709	1 Stahlwolle	0	Reinigung von Fußböden, Fliesen, Aluminium und verschmutzten Holzoberflächen Schleifen von Grundierungen, mattierter Flächen und Holzfußböden	200 g
6098000	...609808	1 Stahlwolle	1	Reinigung von Fußböden, Fliesen, Metall und verschmutzten Holzoberflächen Schleifen von Grundierungen und Holzfußböden	200 g

6.4 Schleifmittel

Poliermittel



- Maschine: Poliermaschinen
- zum Aufpolieren und Polieren von Lacken, Buntmetallen und Edelstahl mit Schleif- und Polierpasten
- Rückseite veloursbeschichtet
- Verpackung: Polybeutel mit Einleger



Artikel Nr.	EAN 4006885...	Bezeichnung	Ø
3163000	...316300	1 Lammwoll-Haft-Polierhaube	Ø 180 mm



- Maschine: Poliermaschinen
- zum Auftragen von Polituren und Wachsen
- Rückseite veloursbeschichtet
- Verpackung: Polybeutel mit Einleger



Artikel Nr.	EAN 4006885...	Bezeichnung	Ø
3164000	...316409	1 Haft-Polierschwamm	Ø 180 mm



- Maschine: Exzenterschleifer und Poliermaschinen
- für Schleifteller Ø 150 mm mit Klettgewebe
- zum Aufpolieren und Polieren von Lacken, Buntmetallen und Edelstahl mit Schleif- und Polierpasten
- Rückseite veloursbeschichtet
- Verpackung: Papp-Zuschnitt



Artikel Nr.	EAN 4006885...	Bezeichnung	Ø
3166000	...316607	1 Lammwoll-Haft-Polierhaube	Ø 150 mm



- Maschine: Exzenterschleifer und Poliermaschinen
- für Schleifteller Ø 150 mm mit Klettgewebe
- zum Auftragen von Polituren und Wachsen
- Rückseite veloursbeschichtet
- Verpackung: Papp-Zuschnitt



Artikel Nr.	EAN 4006885...	Bezeichnung	Ø
3167000	...316706	1 Haft-Polierschwamm	Ø 150 mm

6.4 Schleifmittel



- Maschine: Bohrmaschinen und Exzentrerschleifer
- für Schleifteller ø 125 mm mit Klettgewebe
- zum Aufpolieren und Polieren von Lacken, Buntmetallen und Chromstahlblenden
- Rückseite veloursbeschichtet
- Verpackung: Papp-Zuschnitt
- passend für 2211000, 2223000, 5894000



Artikel Nr.	EAN	Bezeichnung	Ø
2208000	4006885... ...220805	1 Haft-Polierfilzscheibe	ø 125 mm



- Maschine: Bohrmaschinen und Exzentrerschleifer
- für Schleifteller ø 125 mm mit Klettgewebe
- zum Aufpolieren und Polieren von Lacken, Buntmetallen und Edelstahl mit Schleif- und Polierpasten
- Rückseite veloursbeschichtet
- Verpackung: Papp-Zuschnitt
- passend für 2211000, 2223000, 5894000



Artikel Nr.	EAN	Bezeichnung	Ø
2224000	4006885... ...222403	1 Lammwoll-Haft-Polierhaube	ø 125 mm



- Maschine: Bohrmaschinen und Exzentrerschleifer
- für Schleifteller ø 125 mm mit Klettgewebe
- zum Auftragen von Polituren und Wachsen
- Rückseite veloursbeschichtet
- Verpackung: Papp-Zuschnitt
- passend für 2211000, 2223000, 5894000



Artikel Nr.	EAN	Bezeichnung	Ø
2249000	4006885... ...224902	1 Haft-Polierschwamm	ø 125 mm



- Maschine: Bohrmaschinen
- zum Hochglanzpolieren
- Bohrung ø 22,2 mm
- Verpackung: Papp-Zuschnitt
- separates Zubehör: 2139000

Artikel Nr.	EAN	Bezeichnung	Ø	Höhe
2146000	4006885... ...214606	1 Tuchscheibe	ø 110 mm	20 mm

6.4 Schleifmittel



- Maschine: Bohrmaschinen
- zum Auftragen von Polituren und Wachsen
- Bohrung \varnothing 10 mm
- Verpackung: Papp-Zuschnitt
- separates Zubehör: 2116000

Artikel Nr.	EAN 4006885...	Bezeichnung	\varnothing	Höhe
2130000	...213005	1 Polierfilzscheibe	\varnothing 75 mm	10 mm



- Maschine: Bohrmaschinen
- zum Vorpolieren
- Bohrung \varnothing 10 mm
- Verpackung: Papp-Zuschnitt
- separates Zubehör: 2116000

Artikel Nr.	EAN 4006885...	Bezeichnung	\varnothing	Höhe
2098000	...209800	1 Sisalkordelbürste	\varnothing 85 mm	20 mm



- Maschine: Bohrmaschinen
- zum Vorpolieren
- Bohrung \varnothing 10 mm
- Verpackung: Papp-Zuschnitt
- separates Zubehör: 2116000

Artikel Nr.	EAN 4006885...	Bezeichnung	\varnothing	Höhe
2132000	...213203	1 Schwabbelscheibe	\varnothing 85 mm	10 mm



- Maschine: Bohrmaschinen
- zum Hochglanzpolieren mit Wachs- und Polierpaste
- für Chrom, Messing, Kupfer, Silber, Lacke
- Verpackung: Papp-Zuschnitt

Artikel Nr.	EAN 4006885...	Bezeichnung	\varnothing	Schaft	Höhe
2131000	...213104	1 Polierkopf	\varnothing 120 mm	\varnothing 8 mm	40 mm

6.4 Schleifmittel



- Maschine: Bohrmaschinen
- für Schleifteller ø 125 mm
- zum Aufpolieren und Polieren von Lacken, Buntmetallen und Edelstahl mit Schleif- und Polierpasten
- Ausführung: mit Schnürzug
- Verpackung: Papp-Zuschnitt
- passend für 202000

Artikel Nr.	EAN	Bezeichnung	Ø
2025000	4006885...202504	1 Lammwoll-Polierhaube	ø 140 mm

Zubehör



- braun: zum Vorpolieren
- blau: zum Nachpolieren
- Verpackung: Blister auf Karte

Artikel Nr.	EAN	Bezeichnung
2134000	4006885...213401	2 Polierpasten



- für Schleif- und Polierscheiben ohne Schaft
- Ausführung: mit U-Scheiben und Spannmuttern
- Verpackung: Blister auf Karte

Artikel Nr.	EAN	Bezeichnung	Ø	Schaft	Bohrung	passend für
2116000	4006885...211605	1 Spanndorn	ø 10 mm	ø 6 mm	ø 10 mm	2098000, 2130000, 2132000
2117000	4006885...211704	1 Spanndorn	ø 13 mm	ø 8 mm	ø 13 mm	
2139000	4006885...213906	1 Spanndorn	ø 13 mm	ø 8 mm	ø 13, 22,2 mm	2146000

Sortimente



- Inhalt:
 - 1 Schwabbelnscheibe, ø 85 mm
 - 1 Polierfilzschleibe, ø 85 mm
 - 2 Polierpasten
 - 1 Spanndorn
- Verpackung: Blister auf Karte

Artikel Nr.	EAN	Bezeichnung
2178000	4006885...217805	1 Hobby-Polierset

6.4 Schleifmittel

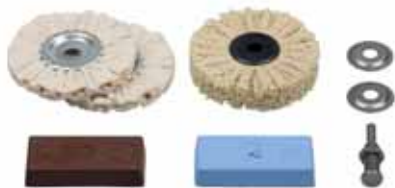

- Inhalt:
2 Schwabbeln, ø 85 mm
1 Sisalkordelbürste, ø 85 mm
2 Polierpasten
1 Spanndorn
- Verpackung: Blister auf Karte

Artikel Nr.	EAN	Bezeichnung
2179000	4006885... ...217904	1 Profi-Polierset



- zum Auftragen von Polituren und Wachsen
- Inhalt:
1 Haft-Polierschwamm, ø 125 mm
1 Lammwoll-Haft-Polierhaube, ø 125 mm
1 Hand-Klettscheibe, ø 125 mm
- Verpackung: Papp-Zuschnitt



Artikel Nr.	EAN	Bezeichnung
3165000	4006885... ...316508	1 Hand-Polierset

Keramische Schleifkörper



- für Metalle, Glas, Keramik, Kunststoffe
- gemäß EN 12413
- Material: Aluminium-Oxyd
- Mindesteinspanntiefe 15 mm
- Verpackung: Blister auf Karte

Artikel Nr.	EAN	Bezeichnung	Ø	Form	Höhe des Schleifkörpers	Schaft
2170000	4006885... ...217003	1 Keramischer Schleifkörper	ø 24 mm	kugelig	23 mm	ø 6 mm
2171000	...217102	1 Keramischer Schleifkörper	ø 12 mm	zylindrisch	22 mm	ø 6 mm
2172000	...217201	1 Keramischer Schleifkörper	ø 24 mm	zylindrisch	15 mm	ø 6 mm
2173000	...217300	1 Keramischer Schleifkörper	ø 10 - 20 mm	konisch	30 mm	ø 6 mm
2174000	...217409	1 Keramischer Schleifkörper	ø 20 mm	zylindrisch-kegelig	30 mm	ø 6 mm
2144000	...214408	5 Keramische Schleifkörper und 1 Abriechtstein	ø 24 mm	kugelig	23 mm	ø 6 mm
			ø 12 mm	zylindrisch	22 mm	
			ø 24 mm	zylindrisch	15 mm	
			ø 10 - 20 mm	konisch	30 mm	
			ø 20 mm	zylindrisch-kegelig	30 mm	

6.4 Schleifmittel



- für Metalle, Glas, Keramik, Kunststoffe
- gemäß EN 12413
- Material: Aluminium-Oxyd
- Mindestspanntiefe 15 mm
- Verpackung: Blister auf Karte

Artikel Nr.	EAN 4006885...	Bezeichnung	Ø	Form	Höhe des Schleifkörpers	Schaft
2142000	...214200	5 Keramische Schleifkörper	Ø 14 mm	zylindrisch	15 mm	Ø 3 mm
			Ø 16 mm	konisch	20 mm	
			Ø 13 mm	zylindrisch-kegelig	16 mm	
			Ø 10 mm	konisch gewölbt	14 mm	
			Ø 16 mm	zylindrisch	8 mm	



- Ausführung: mit Schleifauflage
- Verpackung: Blister auf Karte

Artikel Nr.	EAN 4006885...	Bezeichnung	Ø	Schaft
2140000	...214002	1 Messer- und Scherenschärfer	Ø 60 mm	Ø 6 mm



- zum Schärfen von Ketten für Kettensägen
- max. 12.000 RPM
- Verpackung: Blister auf Karte
- Ergänzende Produkte: 5121000

Artikel Nr.	EAN 4006885...	Bezeichnung	Ø	Höhe des Schleifkörpers	Schaft
2175000	...217508	3 Keramische Schleifstifte	Ø 4, 4,8, 5,5 mm	12 mm	Ø 2,3 mm



- zum Glätten von Schleifscheiben
- Verpackung: Blister auf Karte

Artikel Nr.	EAN 4006885...	Bezeichnung
4105000	...410503	1 Schleifscheiben-Abrichter

6.4 Schleifmittel

Sortimente



- zur Aufarbeitung von Metalloberflächen im Außenbereich
- Inhalt:
 - 1 Hand-Drahtbürste, für grobe Vorreinigung, 125 mm
 - 1 Scheiben-Drahtbürste, \varnothing 75 mm, zum Entfernen von Rost und Farbe auf Flächen
 - 1 Zylinder-Drahtbürste, \varnothing 28 mm, zum Entfernen von Rost und Farbe in Ecken
 - 1 Vlies-Mop, \varnothing 80 mm, zum Entfernen von Verschmutzungen
 - 1 Schleifvlies-Pad, für die abschließende Feinbearbeitung, 115 x 75 mm
- Verpackung: Doppelkarte mit Einlegeblister

Artikel Nr.	EAN	Bezeichnung
5641000	4006885... ...564107	1 Metall-Bearbeitungs-Set 5-tlg.



- zur Aufarbeitung von Holzobjekten im Außenbereich
- Inhalt:
 - 1 Vlies-Mop, \varnothing 80 mm, zum Schleifen von großen Flächen
 - 1 Vlies-Mop, \varnothing 50 mm, zum Bearbeiten von kleineren Flächen
 - 1 Eckenschleifer, für schwer zugängliche Stellen, 95 mm
 - 3 Haft-Schleifblätter, Korn 40, 80, 120, 95 mm
 - 1 Schleifvlies-Pad, für die abschließende Feinbearbeitung, 115 x 75 mm
- Verpackung: Doppelkarte mit Einlegeblister

Artikel Nr.	EAN	Bezeichnung
5642000	4006885... ...564206	1 Holz-Bearbeitungs-Set 7-tlg.



- zur Restaurierung von Möbelstücken aus Holz
- Inhalt:
 - 1 Vlies-Mop, \varnothing 80 mm, zum Schleifen von großen Flächen
 - 1 Fächerschleifer, \varnothing 20 mm, zum Bearbeiten von kleinen Flächen und Ecken
 - 1 Handschleifer, mit Klettgewebe auf zwei Seiten, 125 x 70 x 35 mm
 - 3 Haft-Schleifstreifen, Korund Korn 60, 80, 120
 - 1 Stahlwolle-Pad, für das abschließende Finish, 175 x 75 mm
- Verpackung: Doppelkarte mit Einlegeblister

Artikel Nr.	EAN	Bezeichnung
5643000	4006885... ...564305	1 Möbel-Renovierungsset 7-tlg.

6.5 Bürsten

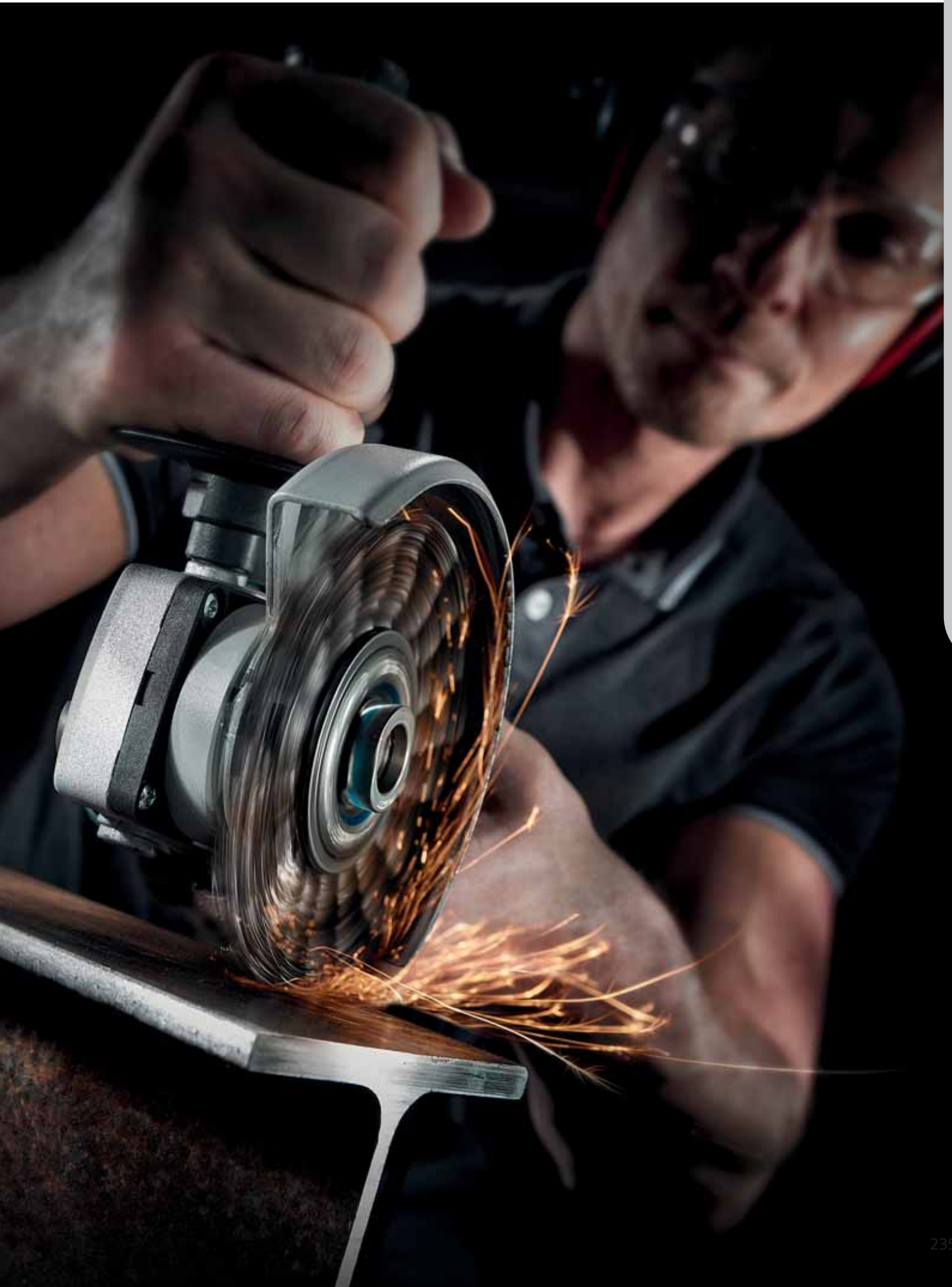

6.5 Bürsten

Bohrmaschinen

Stahl-Drahtbürsten



- Maschine: Bohrmaschinen
- zum Entrosten und Reinigen
- zur Vorbereitung von Löt- und Schweißarbeiten
- für Metalle, Bleche
- gemäß EN 1083-2
- Material: Stahl-Draht

Artikel Nr.	EAN 4006885...	Bezeichnung	Ø	Schaft	Schaft	Drahtbesatz Breite	Ausführung	Verpackung
2709000	...270909	1 Scheiben-Drahtbürste	ø 38 mm	Sechskant-Schaft 1/4" (6,35 mm)		8 mm	gewellt	Bliester auf Karte
2710000	...271005	1 Scheiben-Drahtbürste	ø 50 mm	Sechskant-Schaft 1/4" (6,35 mm)		8 mm	gewellt	Bliester auf Karte
2100000	...210004	1 Scheiben-Drahtbürste	ø 75 mm	Sechskant-Schaft 1/4" (6,35 mm)		10 mm	gewellt	Bliester auf Karte
2119000	...211902	1 Scheiben-Drahtbürste	ø 75 mm	Sechskant-Schaft 1/4" (6,35 mm)		15 mm	gezopft	Bliester auf Karte
2101000	...210103	1 Scheiben-Drahtbürste	ø 75 mm	Sechskant-Schaft 1/4" (6,35 mm)		16 mm	gewellt	Bliester auf Karte
8470000	...847002	1 Scheiben-Drahtbürste	ø 75 mm	Rundschaft	ø 6 mm	7 mm	gewellt	lose
2102000	...210202	1 Scheiben-Drahtbürste	ø 100 mm	Sechskant-Schaft 1/4" (6,35 mm)		10 mm	gewellt	Bliester auf Karte
2103000	...210301	1 Scheiben-Drahtbürste	ø 100 mm	Sechskant-Schaft 1/4" (6,35 mm)		16 mm	gewellt	Bliester auf Karte
8471000	...847101	1 Scheiben-Drahtbürste	ø 100 mm	Rundschaft	ø 6 mm	7 mm	gewellt	lose



- Maschine: Bohrmaschinen
- zum Entrosten und Reinigen
- zur Vorbereitung von Löt- und Schweißarbeiten
- für Metalle, Bleche
- gemäß EN 1083-2
- Material: Stahl-Draht

Artikel Nr.	EAN 4006885...	Bezeichnung	Ø	Schaft	Schaft	Ausführung	Verpackung
2106000	...210608	1 Topf-Drahtbürste	ø 50 mm	Sechskant-Schaft 1/4" (6,35 mm)		gewellt	Bliester auf Karte
8472000	...847200	1 Topf-Drahtbürste	ø 50 mm	Rundschaft	ø 6 mm	gewellt	lose
2704000	...270404	1 Topf-Drahtbürste	ø 75 mm	Sechskant-Schaft 1/4" (6,35 mm)		gezopft	Bliester auf Karte
2108000	...210806	1 Topf-Drahtbürste	ø 75 mm	Sechskant-Schaft 1/4" (6,35 mm)		gewellt	Bliester auf Karte



6.5 Bürsten



Artikel Nr.	EAN 4006885...	Bezeichnung	Ø	Schaft	Schaft	Ausführung	Verpackung
8473000	...847309	1 Topf-Drahtbürste	ø 75 mm	Rundschaft	ø 6 mm	gewellt	lose
2109000	...210905	1 Topf-Drahtbürste	ø 80 mm	Sechskant-Schaft 1/4" (6,35 mm)		gewellt	Blister auf Karte



- Maschine: Bohrmaschinen
- ideal für Innenrohre oder größere Bohrungen
- zum Entrostern und Reinigen
- zur Vorbereitung von Löt- und Schweißarbeiten
- für Metalle, Bleche
- gemäß EN 1083-2
- Material: Stahl-Draht
- Verpackung: Blister auf Karte

Artikel Nr.	EAN 4006885...	Bezeichnung	Ø	Schaft	Schaft	Drahtbesatz Breite	Länge
2127000	...212701	1 Zylinder-Drahtbürste	ø 20 mm	Rundschaft	ø 8 mm	55 mm	200 mm
2104000	...210400	1 Zylinder-Drahtbürste	ø 28 mm	Rundschaft	ø 6 mm	60 mm	95 mm
2128000	...212800	1 Zylinder-Drahtbürste	ø 38 mm	Rundschaft	ø 8 mm	55 mm	200 mm



- Maschine: Bohrmaschinen
- zum Entrostern und Reinigen
- ideal für Innenrohre oder größere Bohrungen
- für Metalle, Bleche
- gemäß EN 1083-2
- Material: Stahl-Draht
- Drahtlänge 25 mm

Artikel Nr.	EAN 4006885...	Bezeichnung	Ø	Schaft	Schaft	Ausführung	Verpackung
2126000	...212602	1 Pinsel-Drahtbürste	ø 25 mm	Sechskant-Schaft 1/4" (6,35 mm)		gewellt	Blister auf Karte
8474000	...847408	1 Pinsel-Drahtbürste	ø 25 mm	Rundschaft	ø 6 mm	gewellt	lose

6.5 Bürsten



- für biegsame Wellen und Mini-Bohrmaschinen
- für Metalle, Bleche, Holz
- gemäß EN 1083-2
- Material: Stahl-Draht
- Inhalt:
 - 1 Scheiben-Minibürste, \varnothing 20 mm
 - 1 Topf-Minibürste, \varnothing 15 mm
 - 1 Pinsel-Minibürste, \varnothing 5 mm
- Verpackung: Blister auf Karte

Artikel Nr.	EAN	Bezeichnung	Schaft	Schaft
2114000	4006885... ...211407	1 Minibürsten-Set	Rundschaft	\varnothing 2,35 mm



- Maschine: Bohrmaschinen
- zum Entrosten und Reinigen
- zur Vorbereitung von Löt- und Schweißarbeiten
- für Metalle, Bleche
- gemäß EN 1083-2
- Material: Stahl-Draht
- Inhalt:
 - 1 Scheiben-Drahtbürste, \varnothing 75 x 10 mm
 - 1 Topf-Drahtbürste, \varnothing 75 mm
 - 1 Zylinder-Drahtbürste, \varnothing 28 x 60 x 95 mm
 - 1 Pinsel-Drahtbürste, \varnothing 25 mm
- Verpackung: Blister auf Karte

Artikel Nr.	EAN	Bezeichnung	Schaft	Schaft
2133000	4006885... ...213302	1 Drahtbürsten-Set	Rundschaft	\varnothing 6 mm

6.5 Bürsten

Messing-Drahtbürsten



- Maschine: Bohrmaschinen
- für alle feinen Schleif- und Polierarbeiten
- für NE-Metalle
- gemäß EN 1083-2
- Material: Messing-Draht

Artikel Nr.	EAN 4006885...	Bezeichnung	Ø	Schaft	Schaft	Drahtbesatz Breite	Verpackung
2110000	...211001	1 Scheiben-Drahtbürste	Ø 75 mm	Sechskant-Schaft 1/4" (6,35 mm)		10 mm	Blister auf Karte
8475000	...847507	1 Scheiben-Drahtbürste	Ø 75 mm	Rundschaft	Ø 6 mm	7 mm	lose



- Maschine: Bohrmaschinen
- für alle feinen Schleif- und Polierarbeiten
- für NE-Metalle
- gemäß EN 1083-2
- Material: Messing-Draht
- Drahtlänge 15 mm
- Verpackung: Blister auf Karte

Artikel Nr.	EAN 4006885...	Bezeichnung	Ø	Schaft
2112000	...211209	1 Topf-Drahtbürste	Ø 50 mm	Sechskant-Schaft 1/4" (6,35 mm)



- Maschine: Bohrmaschinen
- für alle feinen Schleif- und Polierarbeiten
- für NE-Metalle
- gemäß EN 1083-2
- Material: Messing-Draht
- Drahtlänge 25 mm
- Verpackung: Blister auf Karte

Artikel Nr.	EAN 4006885...	Bezeichnung	Ø	Schaft
2738000	...273801	1 Pinsel-Drahtbürste	Ø 25 mm	Sechskant-Schaft 1/4" (6,35 mm)



- Maschine: Bohrmaschinen
- für alle feinen Schleif- und Polierarbeiten
- zum Strukturieren von Holz
- für Holz, Holzbalken, Paneele
- gemäß EN 1083-2
- Material: vermessingter Draht
- Verpackung: Blister auf Karte

Artikel Nr.	EAN 4006885...	Bezeichnung	Ø	Schaft	Schaft	Drahtbesatz Breite
2265000	...226500	1 Holz-Struktur-Bürste	Ø 80 mm	Rundschaft	Ø 8 mm	35 mm

6.5 Bürsten



- für biegsame Wellen und Mini-Bohrmaschinen
- für alle feinen Schleif- und Polierarbeiten
- für NE-Metalle
- gemäß EN 1083-2
- Material: Messing-Draht
- Inhalt:
 - 1 Scheiben-Minibürste, ø 20 mm
 - 1 Topf-Minibürste, ø 15 mm
 - 1 Pinsel-Minibürste, ø 5 mm
- Verpackung: Blister auf Karte

Artikel Nr.	EAN	Bezeichnung	Schaft	Schaft
2740000	4006885... ...274006	1 Minibürsten-Set	Rundschaft	ø 2,35 mm



- Maschine: Bohrmaschinen
- für alle feinen Schleif- und Polierarbeiten
- für NE-Metalle
- gemäß EN 1083-2
- Material: Messing-Draht
- Inhalt:
 - 1 Scheiben-Drahtbürste, ø 75 x 7 mm
 - 1 Topf-Drahtbürste, ø 45 mm
 - 1 Pinsel-Drahtbürste, ø 25 mm
- Verpackung: Blister auf Karte

Artikel Nr.	EAN	Bezeichnung	Schaft	Schaft
2739000	4006885... ...273900	1 Drahtbürsten-Set	Rundschaft	ø 6 mm

Nylon-Bürsten



- Maschine: Bohrmaschinen
- zum Reinigen, Entrosten und Polieren
- für Holz
- vielfache Lebensdauer gegenüber Drahtbürsten
- aggressiv durch grobkörnige Nyldrathbestückung
- gemäß EN 1083-2
- Material: Nylon-Draht

Artikel Nr.	EAN	Bezeichnung	Ø	Schaft	Schaft	Drahtbesatz Breite	Verpackung
1500000	4006885... ...150003	1 Nylon-Scheibenbürste	ø 75 mm	Sechskant-Schaft 1/4" (6,35 mm)		10 mm	fixiert auf Karte
1502000	...150201	1 Nylon-Scheibenbürste	ø 100 mm	Sechskant-Schaft 1/4" (6,35 mm)		10 mm	fixiert auf Karte
8477000	...847705	1 Nylon-Scheibenbürste	ø 100 mm	Rundschaft	ø 6 mm	8 mm	lose

6.5 Bürsten



- Maschine: Bohrmaschinen
- zum Reinigen, Entrosten und Polieren
- für Holz
- vielfache Lebensdauer gegenüber Drahtbürsten
- aggressiv durch grobkörnige Nylondrahtbestückung
- gemäß EN 1083-2
- Material: Nylon-Draht
- Drahtlänge 20 mm

Artikel Nr.	EAN 4006885...	Bezeichnung	Ø	Schaft	Schaft	Verpackung
1505000	...150508	1 Nylon-Topfbürste	ø 50 mm	Sechskant-Schaft 1/4" (6,35 mm)		fixiert auf Karte
1506000	...150607	1 Nylon-Topfbürste	ø 65 mm	Sechskant-Schaft 1/4" (6,35 mm)		fixiert auf Karte
8478000	...847804	1 Nylon-Topfbürste	ø 65 mm	Rundschaft	ø 6 mm	lose



- Maschine: Bohrmaschinen
- zum Reinigen, Entrosten und Polieren
- für Holz
- vielfache Lebensdauer gegenüber Drahtbürsten
- aggressiv durch grobkörnige Nylondrahtbestückung
- gemäß EN 1083-2
- Material: Nylon-Draht
- Drahtlänge 25 mm
- Verpackung: fixiert auf Karte

Artikel Nr.	EAN 4006885...	Bezeichnung	Ø	Schaft
1510000	...151000	1 Nylon-Pinselbürste	ø 25 mm	Sechskant-Schaft 1/4" (6,35 mm)

6.5 Bürsten

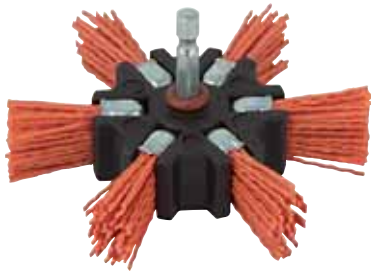

- Maschine: Bohrmaschinen
- zum Reinigen, Entrosten und Polieren
- für Holz
- vielfache Lebensdauer gegenüber Drahtbürsten
- aggressiv durch grobkörnige Nyldrahtbestückung
- gemäß EN 1083-2
- Material: Nylon-Draht
- Verpackung: fixiert auf Karte

Artikel Nr.	EAN 4006885...	Bezeichnung	Ø	Schaft	Drahtbesatz Breite
1512000	...151208	1 Nylon-Fächerbürste	ø 100 mm	Sechskant-Schaft 1/4" (6,35 mm)	20 mm

Sortimente



- Maschine: Bohrmaschinen
- zum Reinigen, Entrosten und Polieren
- für Holz
- vielfache Lebensdauer gegenüber Drahtbürsten
- aggressiv durch grobkörnige Nyldrahtbestückung
- gemäß EN 1083-2
- Material: Nylon-Draht
- Inhalt:
 - 1 Nylon-Scheibenbürste, ø 75 x 10 mm
 - 1 Nylon-Topfbürste, ø 65 mm
 - 1 Nylon-Pinselbürste, ø 25 mm
- Verpackung: Blister auf Karte

Artikel Nr.	EAN 4006885...	Bezeichnung	Schaft	Schaft
2741000	...274105	1 Nylon-Bürsten-Set	Rundschaft	ø 6 mm

6.5 Bürsten



- Maschine: Bohrmaschinen
- zum Reinigen und sanfteren Polieren
- für Holz
- schonendes Arbeiten durch die feinkörnige Nyldrahtbestückung
- gemäß EN 1083-2
- Material: Nylon-Draht
- Verpackung: fixiert auf Karte

Artikel Nr.	EAN 4006885...	Bezeichnung	Ø	Schaft	Drahtbesatz Breite
2726000	...272606	1 Nylon-Scheibenbürste	ø 75 mm	Sechskant-Schaft 1/4" (6,35 mm)	10 mm
2727000	...272705	1 Nylon-Scheibenbürste	ø 100 mm	Sechskant-Schaft 1/4" (6,35 mm)	10 mm



- Maschine: Bohrmaschinen
- zum Reinigen und sanfteren Polieren
- für Holz
- schonendes Arbeiten durch die feinkörnige Nyldrahtbestückung
- gemäß EN 1083-2
- Material: Nylon-Draht
- Drahtlänge 20 mm
- Verpackung: fixiert auf Karte

Artikel Nr.	EAN 4006885...	Bezeichnung	Ø	Schaft
2728000	...272804	1 Nylon-Topfbürste	ø 50 mm	Sechskant-Schaft 1/4" (6,35 mm)
2729000	...272903	1 Nylon-Topfbürste	ø 65 mm	Sechskant-Schaft 1/4" (6,35 mm)

6.5 Bürsten

Edelstahl-Drahtbürsten



- Maschine: Bohrmaschinen
- zur Vorbereitung von Löt- und Schweißarbeiten
- zum Entrosten und Reinigen
- für Edelstahl
- langlebig und rostfrei (hinterlässt keine rostenden Rückstände auf dem bearbeiteten Werkstück)
- gemäß EN 1083-2
- Material: Edelstahl-Draht
- Verpackung: Blister auf Karte

Artikel Nr.	EAN	Bezeichnung	Ø	Schaft	Drahtbesatz Breite
2711000	4006885... ...271104	1 Scheiben-Edelstahl-Drahtbürste	ø 75 mm	Sechskant-Schaft 1/4" (6,35 mm)	12 mm



- Maschine: Bohrmaschinen
- zur Vorbereitung von Löt- und Schweißarbeiten
- zum Entrosten und Reinigen
- für Edelstahl
- langlebig und rostfrei (hinterlässt keine rostenden Rückstände auf dem bearbeiteten Werkstück)
- gemäß EN 1083-2
- Material: Edelstahl-Draht
- Drahtlänge 20 mm
- Verpackung: Blister auf Karte

Artikel Nr.	EAN	Bezeichnung	Ø	Schaft
2746000	4006885... ...274600	1 Topf-Edelstahl-Drahtbürste	ø 75 mm	Sechskant-Schaft 1/4" (6,35 mm)

6.5 Bürsten



- für biegsame Wellen und Mini-Bohrmaschinen
- zur Vorbereitung von Löt- und Schweißarbeiten
- zum Entrosten und Reinigen
- für Edelstahl
- langlebig und rostfrei (hinterlässt keine rostenden Rückstände auf dem bearbeiteten Werkstück)
- gemäß EN 1083-2
- Material: Edelstahl-Draht
- Inhalt:
 - 1 Scheiben-Minibürste, ø 20 mm
 - 1 Topf-Minibürste, ø 15 mm
 - 1 Pinsel-Minibürste, ø 5 mm
- Verpackung: Blister auf Karte

Artikel Nr.	EAN	Bezeichnung	Schaft	Schaft
2747000	4006885... ...274709	1 Edelstahl-Minibürsten-Set	Rundschaft	ø 2,35 mm

Spezial-Bürsten



- Maschine: Bohrmaschinen
- zum Aufbürsten von Wildleder, Nubukleder
- zum Aufpolieren von Weichholzmöbeln - schonender Abtrag von Wachsrückständen
- zum Reinigen von Profilen und Holz
- zum Polieren von Metallen
- mit weichen Borsten
- gemäß EN 1083-2
- Verpackung: fixiert auf Karte

Artikel Nr.	EAN	Bezeichnung	Ø	Schaft	Schaft
2713000	4006885... ...271302	1 Polierbürste	ø 80 mm	Rundschaft	ø 6 mm

6.5 Bürsten

Winkelschleifer

Stahl-Drahtbürsten



- Maschine: Winkelschleifer
- zum Entrostern und Reinigen
- zur Vorbereitung von Löt- und Schweißarbeiten
- für Metalle, Bleche
- gemäß EN 1083-2
- Material: Stahl-Draht
- Verpackung: Blister auf Karte

Artikel Nr.	EAN 4006885...	Bezeichnung	Ø	Gewinde	Bohrung	Drahtbesatz Breite	Ausführung
2148000	...214804	1 Scheiben-Drahtbürste	ø 115 mm		ø 22,2 mm	15 mm	gezopft
2149000	...214903	1 Scheiben-Drahtbürste	ø 115 mm	M 14		15 mm	gezopft



- Maschine: Winkelschleifer
- zum Entrostern und Reinigen
- zur Vorbereitung von Löt- und Schweißarbeiten
- für Metalle, Bleche
- gemäß EN 1083-2
- Material: Stahl-Draht

Artikel Nr.	EAN 4006885...	Bezeichnung	Ø	Gewinde	Ausführung	Verpackung
2107000	...210707	1 Topf-Drahtbürste	ø 70 mm	M 14	gewellt	Doppelblister an Karte
8479000	...847903	1 Topf-Drahtbürste	ø 70 mm	M 14	gewellt	lose
2125000	...212503	1 Topf-Drahtbürste	ø 75 mm	M 14	gezopft	Doppelblister an Karte
8476000	...847606	1 Topf-Drahtbürste	ø 75 mm	M 14	gezopft	lose
2150000	...215009	1 Topf-Drahtbürste	ø 90 mm	M 14	gezopft	Doppelblister an Karte
2151000	...215108	1 Topf-Drahtbürste	ø 100 mm	M 14	gewellt	Doppelblister an Karte



- Maschine: Winkelschleifer
- zum Entrostern und Reinigen
- zur Vorbereitung von Löt- und Schweißarbeiten
- für Metalle, Bleche
- gemäß EN 1083-2
- Material: Stahl-Draht
- Verpackung: Doppelblister an Karte

Artikel Nr.	EAN 4006885...	Bezeichnung	Ø	Gewinde	Drahtbesatz Breite	Ausführung
2705000	...270503	1 Kegel-Drahtbürste	ø 100 mm	M 14	15 mm	gewellt
2153000	...215306	1 Kegel-Drahtbürste	ø 100 mm	M 14	15 mm	gezopft

Edelstahl-Drahtbürsten



- Maschine: Winkelschleifer
- zum Entrosten und Reinigen
- zur Vorbereitung von Löt- und Schweißarbeiten
- für Edelstahl
- langlebig und rostfrei (hinterlässt keine rostenden Rückstände auf dem bearbeiteten Werkstück)
- gemäß EN 1083-2
- Material: Edelstahl-Draht
- Verpackung: Doppelblister an Karte

Artikel Nr.	EAN 4006885...	Bezeichnung	Ø	Gewinde	Drahtbesatz Breite	Ausführung
2701000	...270107	1 Scheiben-Edelstahl-Drahtbürste	ø 100 mm	M 14	15 mm	gezopft



- Maschine: Winkelschleifer
- zum Entrosten und Reinigen
- zur Vorbereitung von Löt- und Schweißarbeiten
- für Edelstahl
- langlebig und rostfrei (hinterlässt keine rostenden Rückstände auf dem bearbeiteten Werkstück)
- gemäß EN 1083-2
- Material: Edelstahl-Draht
- Drahtlänge 20 mm
- Verpackung: Doppelblister an Karte

Artikel Nr.	EAN 4006885...	Bezeichnung	Ø	Gewinde	Ausführung
2702000	...270206	1 Topf-Edelstahl-Drahtbürste	ø 70 mm	M 14	gewellt
2700000	...270008	1 Topf-Edelstahl-Drahtbürste	ø 75 mm	M 14	gezopft

6.5 Bürsten

Messing-Drahtbürsten



- Maschine: Winkelschleifer
- für alle feinen Schleif- und Polierarbeiten
- für NE-Metalle
- gemäß EN 1083-2
- Material: Messing-Draht
- Drahtlänge 20 mm

Artikel Nr.	EAN	Bezeichnung	Ø	Gewinde	Ausführung
2748000	4006885... ...274808	1 Topf-Drahtbürste	ø 70 mm	M 14	gewellt

Hand-Drahtbürsten



- Ausführung: mit Kunststoffgriff
- Drahtlänge 30 mm
- Besatzlänge 125 mm
- Verpackung: fixiert auf Karte

Artikel Nr.	EAN	Bezeichnung	für	Material	Länge
2715000	4006885... ...271500	1 Hand-Drahtbürste	Metalle, Bleche, Holz, Stein	Stahl-Draht	265 mm
2716000	...271609	1 Hand-Drahtbürste	NE-Metalle, Holz, Stein	Messing-Draht	265 mm
2717000	...271708	1 Hand-Drahtbürste	Edelstahl, Metalle, NE-Metalle	Edelstahl-Draht	265 mm
2764000	...276406	1 Hand-Drahtbürste	Metalle, NE-Metalle, Holz, Stein	Nylon-Draht	265 mm



- zum Entrosten und Reinigen
- zum Reinigen und Bearbeiten von Edelstahl-Geländer, Schweißnähte, Zündkerzen, etc.
- Ausführung: mit Kunststoffgriff
- Drahtlänge 30 mm
- Besatzlänge 125 mm
- Inhalt:
 - 1 Hand-Drahtbürste, Stahl-Draht
 - 1 Hand-Drahtbürste, Edelstahl-Draht
 - 1 Hand-Drahtbürste, Messing-Draht
- Verpackung: fixiert auf Karte

Artikel Nr.	EAN	Bezeichnung	Länge
2138000	4006885... ...213807	1 Hand-Drahtbürsten-Set	265 mm

6.5 Bürsten



- für Edelstahl, Metalle, NE-Metalle
- Ausführung: mit Kunststoffgriff
- Besatzlänge 160 mm
- Verpackung: fixiert auf Karte

Artikel Nr.	EAN	Bezeichnung	Ø	Material	Länge
2750000	4006885... ...275003	1 Grillbürste	ø 30 mm	Edelstahl-Draht	300 mm



- zum Reinigen von Fliesenfugen
- Ausführung: mit Kunststoffgriff
- Drahtlänge 18 mm
- Verpackung: fixiert auf Karte

Artikel Nr.	EAN	Bezeichnung	Besatz	Material	Länge
2765000	4006885... ...276505	1 Fliesenfugen-Bürste	3-reihig	Nylon-Draht	180 mm



- für Metalle, Bleche, Holz, Stein
- Ausführung: mit Holzgriff, Kerzenform
- Drahtlänge 20 mm
- Besatzlänge 60 mm
- Verpackung: fixiert auf Karte

Artikel Nr.	EAN	Bezeichnung	Besatz	Material	Länge
2718000	4006885... ...271807	1 Hand-Drahtbürste	3-reihig	Stahl-Draht	200 mm



- für Metalle, Bleche, Holz, Stein
- Ausführung: mit Holzgriff
- Drahtlänge 6 mm
- Besatzlänge 115 mm
- Verpackung: fixiert auf Karte

Artikel Nr.	EAN	Bezeichnung	Material	Produktmaß
2719000	4006885... ...271906	1 Feilenbürste	Stahl-Draht	40 x 253 mm



- für Metalle, Bleche, Holz, Stein
- Ausführung: mit Holzgriff
- Drahtlänge 35 mm
- Besatzlänge 150 mm
- Verpackung: fixiert auf Karte

Artikel Nr.	EAN	Bezeichnung	Besatz	Material	Länge
2720000	4006885... ...272002	1 Violinbürste	5-reihig	Stahl-Draht	205 mm

6.5 Bürsten



- für NE-Metalle, Metalle, Holz, Stein
- Ausführung: mit Holzgriff
- Drahtlänge 35 mm
- Besatzlänge 150 mm
- Verpackung: fixiert auf Karte

Artikel Nr.	EAN	Bezeichnung	Besatz	Material	Länge
2721000	4006885... ...272101	1 Violinbürste	5-reihig	vermessingter Draht	205 mm



- für Metalle, Bleche, Holz, Stein
- Ausführung: mit Holzgriff
- Drahtlänge 23 mm
- Besatzlänge 140 mm
- Verpackung: fixiert auf Karte

Artikel Nr.	EAN	Bezeichnung	Besatz	Material	Länge
2722000	4006885... ...272200	1 Hand-Drahtbürste	4-reihig	Stahl-Draht	280 mm



- für Metalle, Bleche, Holz, Stein
- Ausführung: mit Holzgriff
- Drahtlänge 23 mm
- Besatzlänge 140 mm
- Verpackung: fixiert auf Karte

Artikel Nr.	EAN	Bezeichnung	Besatz	Material	Länge
2723000	4006885... ...272309	1 Hand-Drahtbürste	4-reihig	Stahl-Draht gewellt	280 mm



- für NE-Metalle, Holz, Stein
- Ausführung: mit Holzgriff
- Drahtlänge 15 mm
- Besatzlänge 110 mm
- Verpackung: fixiert auf Karte

Artikel Nr.	EAN	Bezeichnung	Besatz	Material	Länge
2724000	4006885... ...272408	1 Feinkratzbürste	4-reihig	Messing-Draht	220 mm



- für NE-Metalle, Holz, Stein
- Ausführung: mit Holzgriff
- Drahtlänge 20 mm
- Besatzlänge 60 mm
- Verpackung: fixiert auf Karte

Artikel Nr.	EAN	Bezeichnung	Besatz	Material	Länge
2725000	4006885... ...272507	1 Hand-Drahtbürste	3-reihig	Messing-Draht	200 mm

6.6 Kreissägeblätter



6.6 Kreissägeblätter

Handkreissägeblätter

Serie lila - schnelle, mittelgrobe Schnitte



- Alleschneider für robuste Arbeiten
- Längs- und Querschnitte
- für Holz, Holz mit Nägeln, Kunststoffe, dünnwandige Stahlprofile, NE-Metalle
- ausrissfreie Schnittkanten
- Geräuschdämpfung durch Laserschlitze
- Material: HM
- Oberfläche blankgeschliffen
- sandgestrahlter Zahnkranz, Spezialzahn
- Wechselzahn
- Schnittgüte: schnelle, mittelgrobe Schnitte
- Verpackung: Doppelkarte mit Einlegeblister

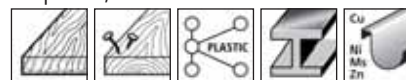

Artikel Nr.	EAN 4006885...	Bezeichnung	Ø	Bohrung	Schnittbreite	Zähne
6567000	...656703	1 Kreissägeblatt	ø 160 mm	ø 16 mm	2,8 mm	24
6568000	...656802	1 Kreissägeblatt	ø 160 mm	ø 20 mm	2,8 mm	24
6577000	...657700	1 Kreissägeblatt	ø 190 mm	ø 30 mm	2,8 mm	30
6581000	...658103	1 Kreissägeblatt	ø 210 mm	ø 30 mm	2,8 mm	34

Serie lila - feine, saubere Schnitte



- Alleschneider für robuste Arbeiten
- Längs- und Querschnitte
- für Holz, Holz mit Nägeln, Kunststoffe, dünnwandige Stahlprofile, NE-Metalle
- ausrissfreie Schnittkanten
- Geräuschdämpfung durch Laserschlitze
- Material: HM
- Oberfläche blankgeschliffen
- Trapezzahn / Flachzahn
- Schnittgüte: feine, saubere Schnitte
- Verpackung: Doppelkarte mit Einlegeblister

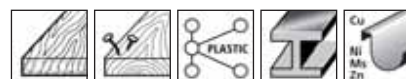

Artikel Nr.	EAN 4006885...	Bezeichnung	Ø	Bohrung	Schnittbreite	Zähne
6620000	...662001	1 Kreissägeblatt	ø 160 mm	ø 20, 16 mm	2,5 mm	48
6621000	...662100	1 Kreissägeblatt	ø 165 mm	ø 20, 16 mm	2,5 mm	48
6622000	...662209	1 Kreissägeblatt	ø 184 mm	ø 20, 16 mm	2,5 mm	56
6623000	...662308	1 Kreissägeblatt	ø 190 mm	ø 20, 16 mm	2,5 mm	56
6624000	...662407	1 Kreissägeblatt	ø 190 mm	ø 30 mm	2,5 mm	56
6625000	...662506	1 Kreissägeblatt	ø 235 mm	ø 30 mm	2,5 mm	64

6.6 Kreissägeblätter

Serie Silber - leichte, schnelle Schnitte



- Längsschnitte
- für Spanplatten, Sperrholz, beschichtete Holz- und Spanplatten, einseitig furnierte Platten
- mit diamantgeschliffenen HM-Zähnen
- feste, ausrissfreie Schnittkanten
- Geräuschkämpfung durch Laserschlitze und reduzierte Grundkörperstärke
- Material: HM
- Oberfläche blank poliert
- sandgestrahlter Zahnkranz, Laser- und Kühlschlitze
- Flach-Hohlzahn
- Schnittgüte: leichte, schnelle Schnitte
- Verpackung: Doppelkarte mit Einlegeblister



Artikel Nr.	EAN 4006885...	Bezeichnung	Ø	Bohrung	Schnittbreite	Zähne
6456000	...645608	1 Kreissägeblatt	Ø 130 mm	Ø 16 mm	2,4 mm	20
6458000	...645806	1 Kreissägeblatt	Ø 140 mm	Ø 12,75 mm	2,4 mm	20
6463000	...646308	1 Kreissägeblatt	Ø 150 mm	Ø 16 mm	2,4 mm	24
6464000	...646407	1 Kreissägeblatt	Ø 150 mm	Ø 20 mm	2,4 mm	24
6466000	...646605	1 Kreissägeblatt	Ø 156,5 mm	Ø 12,75 mm	2,4 mm	24
6467000	...646704	1 Kreissägeblatt	Ø 160 mm	Ø 16 mm	2,4 mm	24
6468000	...646803	1 Kreissägeblatt	Ø 160 mm	Ø 20 mm	2,4 mm	24
6472000	...647206	1 Kreissägeblatt	Ø 180 mm	Ø 20 mm	2,6 mm	28
6473000	...647305	1 Kreissägeblatt	Ø 184 mm	Ø 16 mm	2,6 mm	28
6475000	...647503	1 Kreissägeblatt	Ø 190 mm	Ø 16 mm	2,6 mm	28
6476000	...647602	1 Kreissägeblatt	Ø 190 mm	Ø 20 mm	2,6 mm	28
6477000	...647701	1 Kreissägeblatt	Ø 190 mm	Ø 30 mm	2,6 mm	28
6481000	...648104	1 Kreissägeblatt	Ø 210 mm	Ø 30 mm	2,6 mm	32

6.6 Kreissägeblätter

Serie orange - feine, saubere Schnitte



- Längs- und Querschnitte
- für Naturhölzer, Hartfaserplatten, Profilbretter, Paneele
- feste, ausrissfreie Schnittkanten
- Material: HM
- Oberfläche blankgeschliffen
- sandgestrahlter Zahnkranz
- Viel-Wechselzahn (Zähne wechselseitig geschliffen)
- Schnittgüte: feine, saubere Schnitte
- Verpackung: Doppelkarte mit Einlegeblister

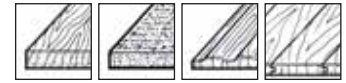

Artikel Nr.	EAN 4006885...	Bezeichnung	Ø	Bohrung	Schnittbreite	Zähne
6630000	...663008	1 Kreissägeblatt	Ø 160 mm	Ø 20, 16 mm	2,6 mm	48
6631000	...663107	1 Kreissägeblatt	Ø 165 mm	Ø 20, 16 mm	2,6 mm	48
6632000	...663206	1 Kreissägeblatt	Ø 184 mm	Ø 20, 16 mm	2,6 mm	56
6633000	...663305	1 Kreissägeblatt	Ø 190 mm	Ø 20, 16 mm	2,6 mm	56
6634000	...663404	1 Kreissägeblatt	Ø 190 mm	Ø 30 mm	2,6 mm	56
6635000	...663503	1 Kreissägeblatt	Ø 235 mm	Ø 30 mm	3 mm	64

Serie grün - schnelle, mittelgrobe Schnitte



- Längs- und Querschnitte
- für Holz, Spanplatten, Sperrholz, Tischlerplatten, Profilbretter
- Material: HM
- Wechselzahn
- Schnittgüte: schnelle, mittelgrobe Schnitte
- Verpackung: Doppelkarte mit Einlegeblister

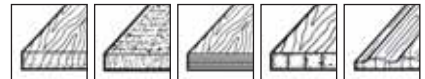

Artikel Nr.	EAN 4006885...	Bezeichnung	Ø	Bohrung	Schnittbreite	Zähne
6355000	...635500	1 Kreissägeblatt	Ø 127 mm	Ø 12,75 mm	2,4 mm	18
6356000	...635609	1 Kreissägeblatt	Ø 130 mm	Ø 16 mm	2,4 mm	18
6358000	...635807	1 Kreissägeblatt	Ø 140 mm	Ø 12,75 mm	2,4 mm	18
6359000	...635906	1 Kreissägeblatt	Ø 140 mm	Ø 20 mm	2,4 mm	18
6363000	...636309	1 Kreissägeblatt	Ø 150 mm	Ø 16 mm	2,4 mm	20
6364000	...636408	1 Kreissägeblatt	Ø 150 mm	Ø 20 mm	2,4 mm	20
6366000	...636606	1 Kreissägeblatt	Ø 156,5 mm	Ø 12,75 mm	2,4 mm	20
6367000	...636705	1 Kreissägeblatt	Ø 160 mm	Ø 16 mm	2,4 mm	20
6368000	...636804	1 Kreissägeblatt	Ø 160 mm	Ø 20 mm	2,4 mm	20
6365000	...636507	1 Kreissägeblatt	Ø 165 mm	Ø 20, 16 mm	2,4 mm	20
6372000	...637207	1 Kreissägeblatt	Ø 180 mm	Ø 20 mm	2,4 mm	22
6373000	...637306	1 Kreissägeblatt	Ø 184 mm	Ø 16 mm	2,4 mm	22
6375000	...637504	1 Kreissägeblatt	Ø 190 mm	Ø 16 mm	2,4 mm	30
6376000	...637603	1 Kreissägeblatt	Ø 190 mm	Ø 20 mm	2,4 mm	30
6377000	...637702	1 Kreissägeblatt	Ø 190 mm	Ø 30 mm	2,4 mm	30
6379000	...637900	1 Kreissägeblatt	Ø 200 mm	Ø 30 mm	2,4 mm	30
6381000	...638105	1 Kreissägeblatt	Ø 210 mm	Ø 30 mm	2,4 mm	30

6.6 Kreissägeblätter



Artikel Nr.	EAN 4006885...	Bezeichnung	Ø	Bohrung	Schnittbreite	Zähne
6385000	...638501	1 Kreissägeblatt	ø 235 mm	ø 30 mm	3,2 mm	34

Serie braun - schnelle, grobe Schnitte



- Längs- und Querschnitte
- für Holz, Spanplatten
- Material: HM
- Oberfläche geschliffen
- sandgestrahlter Zahnkranz
- Wechselzahn
- Schnittgüte: schnelle, grobe Schnitte
- Verpackung: Doppelkarte mit Einlegeblister



Artikel Nr.	EAN 4006885...	Bezeichnung	Ø	Bohrung	Schnittbreite	Zähne
6730000	...673007	1 Kreissägeblatt	ø 130 mm	ø 16 mm	2,4 mm	18
6731000	...673106	1 Kreissägeblatt	ø 140 mm	ø 12,75 mm	2,4 mm	18
6738000	...673809	1 Kreissägeblatt	ø 150 mm	ø 16 mm	2,4 mm	20
6732000	...673205	1 Kreissägeblatt	ø 150 mm	ø 20 mm	2,4 mm	20
6739000	...673908	1 Kreissägeblatt	ø 160 mm	ø 16 mm	2,4 mm	20
6733000	...673304	1 Kreissägeblatt	ø 160 mm	ø 20 mm	2,4 mm	20
6644000	...664401	1 Kreissägeblatt	ø 165 mm	ø 20, 16 mm	2,4 mm	20
6734000	...673403	1 Kreissägeblatt	ø 180 mm	ø 20 mm	2,4 mm	22
6646000	...664609	1 Kreissägeblatt	ø 184 mm	ø 20, 16 mm	2,4 mm	22
6735000	...673502	1 Kreissägeblatt	ø 190 mm	ø 16 mm	2,4 mm	30
6736000	...673601	1 Kreissägeblatt	ø 190 mm	ø 30 mm	2,4 mm	30
6737000	...673700	1 Kreissägeblatt	ø 210 mm	ø 30 mm	2,4 mm	30
6650000	...665002	1 Kreissägeblatt	ø 235 mm	ø 30 mm	3,2 mm	30

6.6 Kreissägeblätter

Serie blau - feine Schnitte



- besonders geeignet für Querschnitte
- für Holz, Sperrholz, Profildreher, Paneele
- Material: CV
- Spitzzahn
- Schnittgüte: feine Schnitte
- Verpackung: Doppelkarte mit Einlegeblätter



Artikel Nr.	EAN 4006885...	Bezeichnung	Ø	Bohrung	Schnittbreite	Zähne
6255000	...625501	1 Kreissägeblatt	Ø 127 mm	Ø 12,75 mm	2 mm	80
6256000	...625600	1 Kreissägeblatt	Ø 130 mm	Ø 16 mm	2 mm	80
6258000	...625808	1 Kreissägeblatt	Ø 140 mm	Ø 12,75 mm	2 mm	100
6259000	...625907	1 Kreissägeblatt	Ø 140 mm	Ø 20 mm	2 mm	100
6263000	...626300	1 Kreissägeblatt	Ø 150 mm	Ø 16 mm	2 mm	100
6264000	...626409	1 Kreissägeblatt	Ø 150 mm	Ø 20 mm	2 mm	100
6267000	...626706	1 Kreissägeblatt	Ø 160 mm	Ø 16 mm	2 mm	100
6268000	...626805	1 Kreissägeblatt	Ø 160 mm	Ø 20 mm	2 mm	100
6272000	...627208	1 Kreissägeblatt	Ø 180 mm	Ø 20 mm	2,4 mm	100
6273000	...627307	1 Kreissägeblatt	Ø 184 mm	Ø 16 mm	2,4 mm	100
6275000	...627505	1 Kreissägeblatt	Ø 190 mm	Ø 16 mm	2,4 mm	100
6276000	...627604	1 Kreissägeblatt	Ø 190 mm	Ø 20 mm	2,4 mm	100
6277000	...627703	1 Kreissägeblatt	Ø 190 mm	Ø 30 mm	2,4 mm	100
6281000	...628106	1 Kreissägeblatt	Ø 210 mm	Ø 30 mm	2,4 mm	100

6.6 Kreissägeblätter

Akku-Handkreissägeblätter

Serie lila - schnelle, mittelgrobe Schnitte



- speziell für den Einsatz auf Akkumaschinen
- Längs- und Querschnitte
- für Holz, Holz mit Nägeln, Kunststoffe, Bleche, NE-Metalle
- ausrissfreie Schnittkanten
- Geräuschkämpfung durch Laserschlitze
- reduzierte Blattstärke für verringerten Widerstand
- spezielle Zahngeometrie für schnellen Arbeitsfortschritt
- Material: HM
- Oberfläche blankgeschliffen
- Wechselzahn
- Schnittgüte: schnelle, mittelgrobe Schnitte
- Verpackung: Doppelkarte mit Einlegeblister

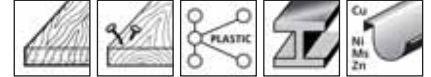

Artikel Nr.	EAN	Bezeichnung	Ø	Bohrung	Schnittbreite	Zähne
6340000	...634008	1 Kreissägeblatt für Akku-Handkreissägen	Ø 85 mm	Ø 15, 10 mm	1,5 mm	16
6341000	...634107	1 Kreissägeblatt für Akku-Handkreissägen	Ø 135 mm	Ø 20 mm	1,8 mm	24
6342000	...634206	1 Kreissägeblatt für Akku-Handkreissägen	Ø 150 mm	Ø 20, 16 mm	1,8 mm	24
6344000	...634404	1 Kreissägeblatt für Akku-Handkreissägen	Ø 165 mm	Ø 20, 15,87 mm	1,8 mm	24
6343000	...634305	1 Kreissägeblatt für Akku-Handkreissägen	Ø 165 mm	Ø 16 mm	1,8 mm	24

6.6 Kreissägeblätter

Tischkreissägeblätter

Serie lila - feine, saubere Schnitte



- Alleschneider für robuste Arbeiten
- Längs- und Querschnitte
- für Holz, Holz mit Nägeln, Kunststoffe, dünnwandige Stahlprofile, NE-Metalle
- ausrissfreie Schnittkanten
- Geräuschdämpfung durch Laserschlitze
- Material: HM
- Oberfläche blankgeschliffen
- Trapezzahn / Flachzahn
- Schnittgüte: feine, saubere Schnitte
- Verpackung: Umkarton

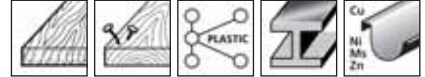

Artikel Nr.	EAN	Bezeichnung	Ø	Bohrung	Schnittbreite	Zähne
6583000	...658301	1 Kreissägeblatt	Ø 250 mm	Ø 30 mm	3,2 mm	42
6584000	...658400	1 Kreissägeblatt	Ø 315 mm	Ø 30 mm	3,2 mm	48

Serie orange - feine, saubere Schnitte



- Längs- und Querschnitte
- für Vollhölzer, Spanplatten, Sperrholz, Tischlerplatten, Hartfaserplatten, Profilbretter, Paneele
- ausrissfreie Schnittkanten
- Material: HM
- Oberfläche blankgeschliffen
- sandgestrahlter Zahnkranz
- Universal-Wechselzahn
- Schnittgüte: feine, saubere Schnitte
- Verpackung: Umkarton



Artikel Nr.	EAN	Bezeichnung	Ø	Bohrung	Schnittbreite	Zähne
6680000	...668003	1 Kreissägeblatt	Ø 250 mm	Ø 30 mm	3,2 mm	42
6682000	...668201	1 Kreissägeblatt	Ø 300 mm	Ø 30 mm	3,2 mm	48
6684000	...668409	1 Kreissägeblatt	Ø 315 mm	Ø 30 mm	3,2 mm	48
6686000	...668607	1 Kreissägeblatt	Ø 350 mm	Ø 30 mm	3,5 mm	54

6.6 Kreissägeblätter

Serie grün - schnelle, mittelgrobe Schnitte



- Längs- und Querschnitte
- für Vollhölzer, Naturhölzer, Spanplatten, Sperrholz, Bauholz, Brennholz
- Material: HM
- Oberfläche blankgeschliffen
- sandgestrahlter Zahnkranz
- Längsschnitt-Wechselzahn mit Spanabweiser
- Schnittgüte: schnelle, mittelgrobe Schnitte
- Verpackung: Umkarton

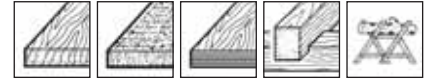

Artikel Nr.	EAN 4006885...	Bezeichnung	Ø	Bohrung	Schnittbreite	Zähne
6660000	...666009	1 Kreissägeblatt	Ø 250 mm	Ø 30 mm	3,2 mm	24
6662000	...666207	1 Kreissägeblatt	Ø 300 mm	Ø 30 mm	3,2 mm	28
6664000	...666405	1 Kreissägeblatt	Ø 315 mm	Ø 30 mm	3,2 mm	28
6666000	...666603	1 Kreissägeblatt	Ø 350 mm	Ø 30 mm	3,5 mm	32
6668000	...666801	1 Kreissägeblatt	Ø 400 mm	Ø 30 mm	3,5 mm	36

Serie braun - schnelle, grobe Schnitte



- Längs- und Querschnitte
- für Holz, Spanplatten
- Material: HM
- Oberfläche geschliffen
- sandgestrahlter Zahnkranz
- Wechselzahn
- Schnittgüte: schnelle, grobe Schnitte
- Verpackung: Umkarton



Artikel Nr.	EAN 4006885...	Bezeichnung	Ø	Bohrung	Schnittbreite	Zähne
6740000	...674004	1 Kreissägeblatt	Ø 250 mm	Ø 30 mm	3,2 mm	24
6741000	...674103	1 Kreissägeblatt	Ø 300 mm	Ø 30 mm	3,2 mm	28
6742000	...674202	1 Kreissägeblatt	Ø 315 mm	Ø 30 mm	3,2 mm	28
6593000	...659308	1 Kreissägeblatt	Ø 350 mm	Ø 30 mm	3,2 mm	32
6594000	...659407	1 Kreissägeblatt	Ø 400 mm	Ø 30 mm	3,5 mm	36
6595000	...659506	1 Kreissägeblatt	Ø 450 mm	Ø 30 mm	3,5 mm	40

6.6 Kreissägeblätter

Serie rot - schnelle, grobe Schnitte



- für Hart- und Weichholz, Spanplatten, Sperrholz, Bauholz, Brennholz
- Material: CV
- Oberfläche blank poliert
- Wolfszahn
- Schnittgüte: schnelle, grobe Schnitte
- Verpackung: Umkarton



Artikel Nr.	EAN 4006885...	Bezeichnung	Ø	Bohrung	Schnittbreite	Zähne
6600000	...660007	1 Kreissägeblatt	Ø 250 mm	Ø 30 mm	1,4 mm	56
6602000	...660205	1 Kreissägeblatt	Ø 300 mm	Ø 30 mm	1,6 mm	56
6604000	...660403	1 Kreissägeblatt	Ø 315 mm	Ø 30 mm	1,8 mm	56
6606000	...660601	1 Kreissägeblatt	Ø 350 mm	Ø 30 mm	1,8 mm	56
6608000	...660809	1 Kreissägeblatt	Ø 400 mm	Ø 30 mm	2 mm	56

Kapp- und Gehrungssägeblätter

Serie lila - feine, saubere Schnitte



- Präzisionsschnitte
- für Holz, Holz mit Nägeln, Kunststoffe, dünnwandige Stahlprofile, NE-Metalle
- diamantgeschliffen
- Material: HM
- Oberfläche blank poliert
- Trapezflachzahn mit negativem Spanwinkel
- Schnittgüte: feine, saubere Schnitte
- Verpackung: Doppelkarte

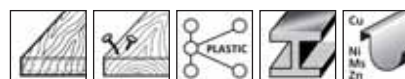

Artikel Nr.	EAN 4006885...	Bezeichnung	Ø	Bohrung	Schnittbreite	Zähne
6540000	...654006	1 Kreissägeblatt	Ø 210 mm	Ø 30 mm	2,8 mm	64
6541000	...654105	1 Kreissägeblatt	Ø 216 mm	Ø 30 mm	2,8 mm	64
6542000	...654204	1 Kreissägeblatt	Ø 250 mm	Ø 30, 20 mm	3,2 mm	80
6543000	...654303	1 Kreissägeblatt	Ø 254 mm	Ø 30 mm	3,2 mm	80
6544000	...654402	1 Kreissägeblatt	Ø 305 mm	Ø 30 mm	3,2 mm	96

6.6 Kreissägeblätter

Serie silber - sauberste Schnitte



- für Sperrholz, beschichtete Holz- und Spanplatten, einseitig furnierte Platten, Profildreher, Paneele
- diamantgeschliffen
- Geräuschdämpfung durch Laserschlitze
- Material: HM
- Oberfläche blank poliert
- sandgestrahlter Zahnkranz, Laser- und Kühlschlitze
- Dachholzzahn mit negativem Spanwinkel
- Schnittgüte: sauberste Schnitte
- Verpackung: Doppelkarte



Artikel Nr.	EAN 4006885...	Bezeichnung	Ø	Bohrung	Schnittbreite	Zähne
6521000	...652101	1 Kreissägeblatt	Ø 205 mm	Ø 18 mm	2,2 mm	40
6522000	...652200	1 Kreissägeblatt	Ø 209 mm	Ø 30 mm	2,2 mm	40
6527000	...652705	1 Kreissägeblatt	Ø 250 mm	Ø 30 mm	2,6 mm	48

Serie orange - feine, saubere Schnitte



- für Vollhölzer, Spanplatten, Sperrholz, Tischlerplatten, Hartfaserplatten, Profildreher, Paneele
- ausrissfreie Schnittkanten
- diamantgeschliffen
- Material: HM
- Oberfläche blank poliert
- Wechselzahn mit negativem Spanwinkel
- Schnittgüte: feine, saubere Schnitte
- Verpackung: Doppelkarte



Artikel Nr.	EAN 4006885...	Bezeichnung	Ø	Bohrung	Schnittbreite	Zähne
6545000	...654501	1 Kreissägeblatt	Ø 210 mm	Ø 30 mm	2,6 mm	48
6546000	...654600	1 Kreissägeblatt	Ø 216 mm	Ø 30 mm	2,6 mm	48
6547000	...654709	1 Kreissägeblatt	Ø 250 mm	Ø 30, 20 mm	3 mm	48
6548000	...654808	1 Kreissägeblatt	Ø 254 mm	Ø 30 mm	3 mm	48
6549000	...654907	1 Kreissägeblatt	Ø 305 mm	Ø 30 mm	3 mm	72

6.6 Kreissägeblätter

Serie grün - schnelle, mittelgrobe Schnitte



- für Holz, Spanplatten, einseitig furnierte Platten, Paneele
- diamantgeschliffen
- Material: HM
- Oberfläche blank poliert
- sandgestrahlter Zahnkranz
- Wechselzahn mit negativem Spanwinkel
- Schnittgüte: schnelle, mittelgrobe Schnitte
- Verpackung: Doppelkarte



Artikel Nr.	EAN 4006885...	Bezeichnung	Ø	Bohrung	Schnittbreite	Zähne
6511000	...651104	1 Kreissägeblatt	Ø 205 mm	Ø 18 mm	2,8 mm	24
6517000	...651708	1 Kreissägeblatt	Ø 250 mm	Ø 30 mm	3,2 mm	24

Serie braun - schnelle, grobe Schnitte



- für Holz, Spanplatten
- diamantgeschliffen
- Material: HM
- Oberfläche blank poliert
- Wechselzahn mit negativem Spanwinkel
- Schnittgüte: schnelle, grobe Schnitte
- Verpackung: Doppelkarte



Artikel Nr.	EAN 4006885...	Bezeichnung	Ø	Bohrung	Schnittbreite	Zähne
6550000	...655003	1 Kreissägeblatt	Ø 210 mm	Ø 30 mm	3,2 mm	24
6551000	...655102	1 Kreissägeblatt	Ø 216 mm	Ø 30 mm	3,2 mm	24
6552000	...655201	1 Kreissägeblatt	Ø 250 mm	Ø 30, 20 mm	3,2 mm	24
6553000	...655300	1 Kreissägeblatt	Ø 254 mm	Ø 30 mm	3,2 mm	24
6554000	...655409	1 Kreissägeblatt	Ø 305 mm	Ø 30 mm	3,2 mm	24

Serie blau - feine, leichte Schnitte



- für Holz, Spanplatten, Tischlerplatten
- Material: CV
- Oberfläche blank poliert
- geschränkt mit negativem Spanwinkel
- Schnittgüte: feine Schnitte
- Verpackung: Doppelkarte



Artikel Nr.	EAN 4006885...	Bezeichnung	Ø	Bohrung	Schnittbreite	Zähne
6501000	...650107	1 Kreissägeblatt	Ø 205 mm	Ø 18 mm	2,6 mm	72
6502000	...650206	1 Kreissägeblatt	Ø 209 mm	Ø 30 mm	2,6 mm	100

6.7 Raspeln / Senker



6.7 Raspeln / Senker

Senker



- für Senkkopfschrauben \varnothing 3 - 8 mm
- für Holz, Kunststoffe
- Material: Werkzeugstahl
- Verpackung: Blister auf Karte

Artikel Nr.	EAN	Bezeichnung	\varnothing	Winkel	Schaft
2504000	4006885... ...250406	3 Senker	\varnothing 6, 12, 16 mm	45°	\varnothing 6 mm



- für Metalle, NE-Metalle, Kunststoffe, Holz
- Material: HSS
- Ausführung: 3 Schneiden
- Verpackung: Blister auf Karte

Artikel Nr.	EAN	Bezeichnung	\varnothing	Winkel	Schaft
2505000	4006885... ...250505	1 Senker	\varnothing 12 mm	45°	\varnothing 8 mm
2506000	...250604	1 Senker	\varnothing 16 mm	45°	\varnothing 8 mm



- für Metall, NE-Metalle, Kunststoffe, Holz
- zum Entgraten und Senken von Bohrungen in Metall
- verstellbarer Tiefenstopp für gleichmäßige Senkungen bis \varnothing 16,5 mm
- Material: HSS
- Ausführung: 3 Schneiden
- Verpackung: Blister auf Karte



Artikel Nr.	EAN	Bezeichnung	\varnothing	Winkel	Länge	Schaft
4391000	4006885... ...439108	1 Senker mit Tiefenstopp	\varnothing 16,5 mm	45°	60 mm	Dreikant-Schaft

6.7 Raspeln / Senker



- für Holz, Kunststoffe
- bohrt und senkt in einem Arbeitsgang
- verhindert das ungewollte Aufreißen von Holz
- 1/4" Sechskant-Schaft für schnellen Werkzeugwechsel in Bithaltern
- Material: Werkzeugstahl
- Ausführung: 3 Schneiden
- Verpackung: Blister auf Karte



Artikel Nr.	EAN 4006885...	Bezeichnung	Ø	Winkel	für
2546000	...254602	1 Bohrsenker	Ø 3 - 8 mm	45°	für Senkkopfschrauben Ø 3,5 - 4 mm
2547000	...254701	1 Bohrsenker	Ø 4 - 10 mm	45°	für Senkkopfschrauben Ø 4,5 - 5 mm
2548000	...254800	1 Bohrsenker	Ø 5 - 12 mm	45°	für Senkkopfschrauben Ø 5,5 - 6 mm



Zum Bohren und Senken

- für Metall, NE-Metalle, Kunststoff, glasfaserverstärkte Kunststoffe
- 2-in-1 Produkt: Vorbohrer und Senker
- Anschlag für kontrolliertes Arbeiten verhindert ungewolltes Durchstoßen und Beschädigungen der Unterkonstruktion
- 1/4" Sechskant-Schaft für schnellen Werkzeugwechsel in Bithaltern
- Material: HSS
- Ausführung: 3 Schneiden
- Verpackung: Blister auf Karte



Artikel Nr.	EAN 4006885...	Bezeichnung	Ø	Winkel	Allgemeines
4382000	...438200	1 Bohrsenker mit Anschlag	Ø 10 mm	45°	bis max. 10 mm Materialstärke
4383000	...438309	1 Bohrsenker mit Anschlag	Ø 12 mm	45°	bis max. 12 mm Materialstärke

6.7 Raspeln / Senker



- für Holz, Kunststoffe
- 1/4" Sechskant-Schaft für schnellen Werkzeugwechsel in Bithaltern
- Material: Werkzeugstahl
- Ausführung: 1 Schneide
- Verpackung: Blister auf Karte

Artikel Nr.	EAN 4006885...	Bezeichnung	Ø	Winkel	für
2582000	...258204	1 Senker	Ø 10 mm	45°	für Senkkopfschrauben Ø 3 - 5 mm
2576000	...257603	1 Senker	Ø 12 mm	45°	für Senkkopfschrauben Ø 3 - 6 mm
2577000	...257702	1 Senker	Ø 16 mm	45°	für Senkkopfschrauben Ø 3 - 8 mm
2578000	...257801	1 Senker	Ø 19 mm	45°	für Senkkopfschrauben Ø 3 - 10 mm
2584000	...258402	3 Senker	Ø 12, 16, 19 mm	45°	für Senkkopfschrauben Ø 3 - 10 mm



- für Holz
- präzises Senken für bündige Verschraubungen in Holz
- verstellbarer Tiefenstopp mit fixen Einstellpositionen für Senkkopfschrauben bis 10 mm Gewindedurchmesser
- 1/4" Sechskant-Schaft für schnellen Werkzeugwechsel in Bithaltern
- Material: WS
- Ausführung: 3 Schneiden
- Verpackung: Blister auf Karte

Artikel Nr.	EAN 4006885...	Bezeichnung	Ø	Winkel
4390000	...439009	1 Senker mit Tiefenstopp	Ø 20 mm	45°

6.7 Raspeln / Senker



- für Metall, NE-Metalle, Kunststoffe, Holz
- 1/4" Sechskant-Schaft für schnellen Werkzeugwechsel in Bithaltern
- Material: HSS
- Ausführung: 3 Schneiden
- Verpackung: Blister auf Karte



Artikel Nr.	EAN 4006885...	Bezeichnung	Ø	Winkel
2583000	...258303	1 Senker	ø 10 mm	45°
2580000	...258006	1 Senker	ø 12 mm	45°
2581000	...258105	1 Senker	ø 16 mm	45°



- Maschine: Akku-Schrauber
- für Holz, Kunststoffe
- bestens geeignet zum Vorsenken für bündiges Verschrauben
- vertieftes Senken möglich - der Schraubenkopf kann unterhalb der Oberfläche platziert werden
- Querlochbohrung mit Spannutt zur optimalen Spanabfuhr während des Arbeitsprozesses
- 1/4" Sechskant-Schaft (E6.3) für schnellen Werkzeugwechsel in Bithaltern
- Material: Werkzeugstahl
- Ausführung: 1 Schneide
- Verpackung: Blister auf Karte



Artikel Nr.	EAN 4006885...	Bezeichnung	Ø	Winkel	Länge	für
4370000	...437005	1 Querlochsinker	ø 8 mm	45°	38 mm	für Senkkopfschrauben ø 3 - 4 mm
4371000	...437104	1 Querlochsinker	ø 10 mm	45°	39 mm	für Senkkopfschrauben ø 3 - 5 mm
4372000	...437203	1 Querlochsinker	ø 12 mm	45°	41 mm	für Senkkopfschrauben ø 3 - 6 mm
4373000	...437302	1 Querlochsinker	ø 16 mm	45°	46 mm	für Senkkopfschrauben ø 3 - 8 mm
4374000	...437401	1 Querlochsinker	ø 20 mm	45°	48 mm	für Senkkopfschrauben ø 3 - 10 mm
4375000	...437500	3 Querlochsinker	ø 8, 12, 16 mm	45°		für Senkkopfschrauben ø 3 - 8 mm

6.7 Raspeln / Senker

Handsenker



- für Holz, Aluminium-Profile, Kunststoffe
- Material: Kunststoff und WS
- Ausführung: 3 Schneiden
- Verpackung: Blister auf Karte

Artikel Nr.	EAN	Bezeichnung	Ø	Winkel
4315000	4006885... ...431508	1 Handsenker	Ø 19 mm	45°

Vorbohrer mit Senker



- für Holz
- bohrt und senkt in einem Arbeitsgang
- Ausführung: mit Senker
- Verpackung: Blister auf Karte

Artikel Nr.	EAN	Bezeichnung	Ø	Winkel	Bohrer	für
2498000	4006885... ...249806	1 Vorbohrer mit Senker	Ø 3,2 - 12 mm	45°	Ø 3,2 mm	für Senkkopfschrauben Ø 3,5 - 6 mm
2500000	...250000	1 Vorbohrer mit Senker	Ø 3,5 - 9,5 mm	45°	Ø 3,5 mm	für Senkkopfschrauben Ø 4 - 4,5 mm
2511000	...251106	1 Vorbohrer mit Senker	Ø 4,5 - 11 mm	45°	Ø 4,5 mm	für Senkkopfschrauben Ø 5 - 6 mm
2499000	...249905	1 Vorbohrer mit Senker	Ø 4,5 - 16 mm	45°	Ø 4,5 mm	für Senkkopfschrauben Ø 5 - 8 mm



- speziell zum Bohren in Terrassenhölzer
- für Holz
- bohrt und senkt in einem Arbeitsgang
- 1/4" Sechskant-Schaft für schnellen Werkzeugwechsel in Bithaltern
- Ausführung: mit Senker
- Verpackung: Blister auf Karte

Artikel Nr.	EAN	Bezeichnung	Ø	Winkel	für
2545000	4006885... ...254503	1 Vorbohrer mit Senker	Ø 4,5 - 12 mm	45°	für Senkkopfschrauben Ø 5 - 6 mm

6.7 Raspeln / Senker



- für Holz
- 1/4" Sechskant-Schaft für schnellen Werkzeugwechsel in Bithaltern
- bohrt und senkt in einem Arbeitsgang
- durch den verstellbaren Tiefenanschlag perfekt für Serienbohrungen, immer gleiche Senktiefe
- Ausführung: mit Senker, mit verstellbarem Tiefenstopp
- Verpackung: Blister auf Karte



Artikel Nr.	EAN	Bezeichnung	Ø	Winkel	für
2544000	4006885... ...254404	1 Vorbohrer	Ø 3,2 - 12 mm	45°	für Senkkopfschrauben Ø 3,5 - 6 mm



- für Holz
- 1/4" Sechskant-Schaft für schnellen Werkzeugwechsel in Bithaltern
- bohrt und senkt in einem Arbeitsgang
- durch den verstellbaren Tiefenanschlag perfekt für Serienbohrungen, immer gleiche Senktiefe
- Ausführung: mit Senker, mit verstellbarem Tiefenstopp
- Verpackung: Blister auf Karte



Artikel Nr.	EAN	Bezeichnung	Ø	Winkel	für
4392000	4006885... ...439207	1 Vorbohrer	Ø 3,2 - 12 mm	45°	für Senkkopfschrauben Ø 3,5 - 6 mm

Sortimente



- für Holz, Kunststoff
- Schaft: Sechskant-Schaft
- Inhalt:
 - 1 Bithalter, mit Magnet
 - 3 Bohrsenker, Ø 8, 10, 12 mm
 - 3 Bits, Pozidriv PZ 1 - 2 - 3
 - 3 Bits, Torx TX 15 - 20 - 30
- Verpackung: Blister auf Karte

Artikel Nr.	EAN	Bezeichnung	für
2542000	4006885... ...254206	1 Verschraubungs-Set	für Senkkopfschrauben Ø 3,5 - 6 mm

6.7 Raspeln / Senker

Profilraspeln



- zum Vorbereiten von Aussparungen und für den schnellen Abtrag von Material
- für Holz
- Material: Werkzeugstahl
- Verpackung: Blister auf Karte

Artikel Nr.	EAN 4006885...	Bezeichnung	Ø	Arbeitslänge	Form	Schaft
2530000	...253001	1 Profilraspel	Ø 13,5 mm	35 mm	zylindrisch	Ø 6,35 mm
2531000	...253100	1 Profilraspel	Ø 13,5 mm	35 mm	zylindrisch gewölbt	Ø 6,35 mm
2532000	...253209	1 Profilraspel	Ø 5 - 13,5 mm	35 mm	konisch	Ø 6,35 mm
2533000	...253308	1 Profilraspel	Ø 15 mm	12,5 mm	kugelig	Ø 6,35 mm
2536000	...253605	1 Profilraspel	Ø 14 mm	30 mm	birnenförmig	Ø 6,35 mm



- Maschine: Akku-Schrauber
- zum Vorbereiten von Aussparungen und für den schnellen Abtrag von Material
- für Holz
- 1/4" Sechskant-Schaft (E6.3) für schnellen Werkzeugwechsel in Bithaltern
- Material: Werkzeugstahl
- Verpackung: Blister auf Karte

Artikel Nr.	EAN 4006885...	Bezeichnung	Ø	Arbeitslänge	Form	Länge
2527000	...252707	1 Profilraspel	Ø 13,5 mm	35 mm	zylindrisch	
4376000	...437609	1 Profilraspel	Ø 13 mm	22 mm	zylindrisch	48 mm
4377000	...437708	1 Profilraspel	Ø 13 mm	22 mm	birnenförmig	48 mm
4378000	...437807	1 Profilraspel	Ø 6 - 12 mm	22 mm	konisch	48 mm
4379000	...437906	1 Profilraspel	Ø 15 mm		kugelig	41 mm



- für Bleche, Aluminium, NE-Metalle
- Material: Werkzeugstahl
- Verpackung: Blister auf Karte

Artikel Nr.	EAN 4006885...	Bezeichnung	Ø	Arbeitslänge	Form	Schaft
2534000	...253407	1 Profilraspel	Ø 12,5 mm	35 mm	zylindrisch	Ø 6,35 mm
2535000	...253506	1 Profilraspel	Ø 5 - 12 mm	35 mm	konisch	Ø 6,35 mm

6.7 Raspeln / Senker



- Maschine: Akku-Schrauber
- für Bleche, Aluminium, NE-Metalle
- 1/4" Sechskant-Schaft (E6.3) für schnellen Werkzeugwechsel in Bithaltern
- Material: Werkzeugstahl
- Verpackung: Blister auf Karte



Artikel Nr.	EAN 4006885...	Bezeichnung	Ø	Arbeitslänge	Form	Länge
4380000	...438007	1 Profilraspel	ø 12 mm	22 mm	zylindrisch	48 mm
4381000	...438101	1 Profilraspel	ø 6 - 11 mm	22 mm	konisch	48 mm

Sortimente



- zum Vorbereiten von Aussparungen und für den schnellen Abtrag von Material
- Material: Werkzeugstahl
- Inhalt:
 - 1 Profilraspel, zylindrisch, ø 13,5 mm, Holz
 - 1 Profilraspel, konisch, ø 5 - 12 mm, Holz
 - 1 Profilraspel, kugelig, ø 15 mm, Holz
 - 1 Profilraspel, zylindrisch, ø 12,5 mm, Metall
 - 1 Senker, ø 12 mm, Holz
- Verpackung: Blister auf Karte



Artikel Nr.	EAN 4006885...	Bezeichnung	Schaft
2540000	...254008	1 Raspel- und Senker-Set	ø 6,35 mm

6.7 Raspeln / Senker

Rotor-Raspeln



- für Holz, Aluminium
- kein Zusetzen
- kein Nachschärfen notwendig
- Material: Werkzeugstahl
- Verpackung: Blister auf Karte

Artikel Nr.	EAN	Bezeichnung	Ø	Arbeitslänge	Schaft
2520000	4006885... ...252004	1 Rotor-Raspel	Ø 52 mm	30 mm	Ø 6 mm



- für Holz, Aluminium, Bleche
- Inhalt:
 - 1 Schrupperaspel, Ø 52 mm
 - 1 Schlichtraspel, Ø 52 mm
 - 1 Schleifband, Ø 45 mm, grob
 - 1 Schleifband, Ø 45 mm, fein
- Verpackung: Blister auf Karte
- separates Zubehör: 2039000

Artikel Nr.	EAN	Bezeichnung	Schaft
2521000	4006885... ...252103	1 Rotor-Raspel-Set	Ø 6 mm

Lochfräser



- für Holz, Kunststoffe, NE-Metalle
- Material: WS
- Verpackung: Blister auf Karte

Artikel Nr.	EAN	Bezeichnung	Ø	Arbeitslänge	Schaft
2523000	4006885... ...252301	1 Lochfräser	Ø 6 - 24 mm	32 mm	Ø 8 mm

6.7 Raspeln / Senker



- für Kunststoffe, NE-Metalle, Stahlbleche, Edelstahl
- Material: HSS
- Ausführung: 2 Schneiden
- Verpackung: Blister auf Karte

Artikel Nr.	EAN 4006885...	Bezeichnung	Ø	Arbeitslänge	Schaft
2518000	...251809	1 Lochfräser	ø 3 - 13,5 mm	30 mm	ø 8 mm
2524000	...252400	1 Lochfräser	ø 5 - 20 mm	42,5 mm	ø 8 mm
2519000	...251908	1 Lochfräser	ø 8 - 31 mm	52,5 mm	ø 10 mm



- für Kunststoffe, NE-Metalle, Stahlbleche, Edelstahl
- Material: HSS
- Verpackung: Blister auf Karte

Artikel Nr.	EAN 4006885...	Bezeichnung	Ø	Arbeitslänge	Schaft
2522000	...252202	1 Lochfräser	ø 6 - 25 mm	32 mm	ø 8 mm



- für Kunststoffe, NE-Metalle, Stahlbleche, Edelstahl
- mit Bohrspitze zum Markieren oder leichten Anbohren
- Sechskant-Schaft für schnellen Werkzeugwechsel in Bithaltern
- Material: HSS
- Ausführung: 2 Schneiden
- Verpackung: Blister auf Karte

Artikel Nr.	EAN 4006885...	Bezeichnung	Ø	Arbeitslänge
4393000	...439306	1 Lochfräser	ø 4 - 12,2 mm	21 mm

6.7 Raspeln / Senker

Stufenbohrer



- für Edelstahl, Stahlbleche, NE-Metalle, Kunststoffe
- Material: HSS
- Ausführung: mit Anbohrspitze, 3 Schneiden
- Verpackung: Blister auf Karte

Artikel Nr.	EAN	Bezeichnung	Stufendurchmesser	Arbeitslänge	Schaft
2515000	4006885... ...251502	1 Stufenbohrer	ø 4 - 6 - 8 - 10 - 12 - 14 - 16 - 18 - 20 mm	42,5 mm	ø 8 mm
2516000	...251601	1 Stufenbohrer	ø 8 - 14 - 16 - 18 - 20 - 22 - 24 - 26 - 28 - 30 mm	52,5 mm	ø 10 mm
2585000	...258501	1 Stufenbohrer	ø 8 - 14 - 16 - 18 - 20 - 22 - 26 - 28 - 32 - 35 mm	52,5 mm	ø 10 mm



- speziell für Metallschrauben
- für Edelstahl, Metalle, NE-Metalle, Bleche, Kunststoff
- 1/4" Sechskant-Schaft für schnellen Werkzeugwechsel in Bithaltern
- Material: HSS
- Ausführung: 3 Schneiden
- Verpackung: Blister auf Karte

Artikel Nr.	EAN	Bezeichnung	Stufendurchmesser	Arbeitslänge
2555000	4006885... ...255500	1 Stufenbohrer	ø 6 - 8 - 10 mm	21 mm

6.8 Bohrfutter



6.8 Bohrfutter

Schnellspann-Bohrfutter



- Maschine: Akku-Schrauber und Bohrmaschinen
- Serie "Economy line"
- Rechts- und Linkslauf
- Verpackung: Blister auf Karte

Artikel Nr.	EAN 4006885...	Bezeichnung	Spannweite	Bohrfutter-Aufnahme	Gewinde
2641000	...264106	1 Schnellspann-Bohrfutter "Economy line"	1,5 - 10 mm	10 (3/8") - 24	Innengewinde
2642000	...264205	1 Schnellspann-Bohrfutter "Economy line"	1,5 - 13 mm	13 (1/2") - 20	Innengewinde



- Maschine: Bohrmaschinen und Schlagbohrmaschinen
- zum schnellen Spannen und Lösen der Werkzeuge
- mit Spannkraftsicherung
- Ausführung: schlagbohrfest
- Rechts- und Linkslauf
- Verpackung: Doppelblister

Artikel Nr.	EAN 4006885...	Bezeichnung	Spannweite	Bohrfutter-Aufnahme	Gewinde
2606000	...260603	1 Schnellspann-Bohrfutter	1,5 - 13 mm	13 (1/2") - 20	Innengewinde



- Maschine: Akku-Schrauber und Bohrmaschinen
- Ausführung: schlagbohrfest
- Rechts- und Linkslauf
- Verpackung: Doppelblister

Artikel Nr.	EAN 4006885...	Bezeichnung	Spannweite	Bohrfutter-Aufnahme	Gewinde
2618000	...261808	1 Schnellspann-Bohrfutter	1,5 - 13 mm	13 (1/2") - 20	Innengewinde



- Maschine: Akku-Schrauber und Bohrmaschinen
- zum schnellen Spannen und Lösen der Werkzeuge
- mit Radialverriegelung
- Ausführung: schlagbohrfest
- Rechts- und Linkslauf
- Verpackung: Doppelblister

Artikel Nr.	EAN 4006885...	Bezeichnung	Spannweite	Bohrfutter-Aufnahme	Gewinde
2623000	...262300	1 Schnellspann-Bohrfutter	1,5 - 13 mm	10 (3/8") - 24	Innengewinde

6.8 Bohrfutter



- Maschine: Schrauber mit 6-kant Aufnahme
- Rechtslauf
- Verpackung: Doppelblister

Artikel Nr.	EAN	Bezeichnung	Schaft	Spannweite
2625000	4006885... ...262508	1 Schnellspann-Bohrfutter	Sechskant-Schaft	0,5 - 6,5 mm

Zahnkranz-Bohrfutter



- Maschine: Bohrmaschinen
- Ausführung: schlagbohrfest
- Rechts- und Linkslauf
- Verpackung: Doppelblister
- separates Zubehör: 2630000, 2635000

Artikel Nr.	EAN	Bezeichnung	Spannweite	Bohrfutter-Aufnahme	Gewinde
2603000	4006885... ...260306	1 Zahnkranz-Bohrfutter	1,5 - 13 mm	13 (1/2") - 20	Innengewinde



- Maschine: Bohrmaschinen
- Serie "Economy line"
- Ausführung: schlagbohrfest
- Rechts- und Linkslauf
- Verpackung: Blister auf Karte
- separates Zubehör: 2630000, 2635000

Artikel Nr.	EAN	Bezeichnung	Spannweite	Bohrfutter-Aufnahme	Gewinde
2645000	4006885... ...264502	1 Zahnkranz-Bohrfutter "Economy line"	1,5 - 13 mm	13 (1/2") - 20	Innengewinde

Zubehör



- gemäß DIN 6349
- Verpackung: Blister auf Karte

Artikel Nr.	EAN	Bezeichnung	Schlüsselbezeichnung	passend für	passend für
2630000	4006885... ...263000	1 Bohrfutterschlüssel	S2A	AEG, Bosch, Fein, Kress, Metabo, Rockwell, Röhms, Skil, Wolf, wolcraft	2603000, 2645000
2631000	...263109	1 Bohrfutterschlüssel	B16, S3	wolcraft	
2632000	...263208	1 Bohrfutterschlüssel	Jacobs K6, S14	Black & Decker, Makita, Metabo, Skil, Wolf	

6.8 Bohrfutter



- für alle gängigen Bohrfutter
- Schlüsselgrößen in 4 - 5,5 - 6 - 7 mm
- Verpackung: fixiert auf Karte

Artikel Nr.	EAN	Bezeichnung	passend für
2635000	4006885... ...263505	1 Universal-Bohrfutterschlüssel	2603000, 2645000



- Maschine: Bohrhämmer mit SDS-plus Aufnahme
- für Bohrfutter mit 13 (1/2") x 20 mm Innengewinde
- nur drehend einsetzbar - nicht schlagbohrfest
- Verpackung: Blister auf Karte

Artikel Nr.	EAN	Bezeichnung	Schaft
2640000	4006885... ...264007	1 Bohrfutter-Adapter	SDS-plus

Sortimente



- Maschine: Bohrhämmer mit SDS-plus Aufnahme
- Serie "Economy line"
- nur drehend einsetzbar - nicht schlagbohrfest
- Inhalt:
 - 1 Bohrfutter, 1,5 - 13 mm, Innengewinde 13 (1/2") x 20 mm
 - 1 Bohrfutterschlüssel, S2A
 - 1 Bohrfutter-Adapter, SDS-plus, mit 13 (1/2") x 20 mm Gewinde
- Verpackung: Doppelblister

Artikel Nr.	EAN	Bezeichnung	Schaft
2649000	4006885... ...264908	1 SDS-plus Set "Economy line"	SDS-plus

Biegsame Wellen



- Maschine: Bohrmaschinen
- mit Knickschutz
- Rechtslauf
- max. 3.500 RPM
- Inklusive:
 - 1 Zahnkranz-Bohrfutter, 8 mm
 - 1 Bohrfutterschlüssel
- Verpackung: fixiert auf Karte

Artikel Nr.	EAN	Bezeichnung	Schaft	Spannweite	Ausführung	Länge
2147000	4006885... ...214705	1 Biegsame Welle	ø 8 mm	1,5 - 8 mm	3 Kugellager schwere Ausführung	1.300 mm

6.8 Bohrfutter



- Maschine: Bohrmaschinen
- mit Knickschutz
- Rechtslauf
- max. 3.500 RPM
- Inklusive: 1 Schnellspann-Bohrfutter, 6 mm
- Verpackung: fixiert auf Karte

Artikel Nr.	EAN	Bezeichnung	Schaft	Spannweite	Ausführung	Länge
2230000	4006885... ...223004	1 Biegsame Welle	ø 6 mm	0,5 - 6 mm	2 Kugellager	1.300 mm

6.9 Fräser



6.9 Fräser

Oberfräsen

Für präzise Fräsarbeiten mit der Oberfräse und stationärem Fräsmotor.

HM-Fräser

HM-Fräser mit Hartmetall-Schneiden sind besonders geeignet zum Fräsen in Hartholz, Span- und Hartfaserplatten und kunststoffbeschichteten Platten.



- Maschine: Oberfräsen
- Material: HM
- in Kunststoffbox
- Verpackung: Aufkleber

Artikel Nr.	EAN 4006885...	Bezeichnung	Ø	Schneidenhöhe	Schaft
3924000	...392403	1 Nutfräser	Ø 6 mm	16 mm	Ø 8 mm
3925000	...392502	1 Nutfräser	Ø 8 mm	16 mm	Ø 8 mm
3926000	...392601	1 Nutfräser	Ø 10 mm	20 mm	Ø 8 mm
3927000	...392700	1 Nutfräser	Ø 12 mm	20 mm	Ø 8 mm
3922000	...392205	1 Nutfräser	Ø 14 mm	20 mm	Ø 8 mm



- Maschine: Oberfräsen
- Material: HM
- ohne Schaft
- in Kunststoffbox
- Verpackung: Aufkleber
- separates Zubehör: 3831000, 3931000

Artikel Nr.	EAN 4006885...	Bezeichnung	Ø	Schneidenhöhe
3828000	...382800	1 Scheiben-Nutfräser	Ø 40 mm	3 mm
3829000	...382909	1 Scheiben-Nutfräser	Ø 40 mm	4 mm



- Maschine: Oberfräsen
- in Kunststoffbox
- Verpackung: Aufkleber
- passend für 3828000, 3829000

Artikel Nr.	EAN 4006885...	Bezeichnung	Schaft
3831000	...383104	1 Schaft	Ø 6 mm
3931000	...393103	1 Schaft	Ø 8 mm

6.9 Fräser



- Maschine: Oberfräsen
- Material: HM
- in Kunststoffbox
- Verpackung: Aufkleber

Artikel Nr.	EAN	Bezeichnung	Ø	Schneidenhöhe	Radius	Schaft
3967000	4006885... ...396708	1 Hohlkehlfräser	Ø 12,7 mm	9,5 mm	r 6,35 mm	Ø 8 mm



- Maschine: Oberfräsen
- Material: HM
- Ausführung: mit kugelgelagertem Anlaufzapfen
- in Kunststoffbox
- Verpackung: Aufkleber

Artikel Nr.	EAN	Bezeichnung	Ø	Schneidenhöhe	Radius	Schaft
3971000	4006885... ...397101	1 Halb-Hohlkehlfräser	Ø 22,2 mm	12,7 mm	r 6,35 mm	Ø 8 mm



- Maschine: Oberfräsen
- Material: HM
- Ausführung: mit kugelgelagertem Anlaufzapfen
- in Kunststoffbox
- Verpackung: Aufkleber

Artikel Nr.	EAN	Bezeichnung	Ø	Schneidenhöhe	Radius	Schaft
3863000	4006885... ...386303	1 Abrundfräser	Ø 25,4 mm	12,7 mm	r 6,35 mm	Ø 6 mm
3963000	4006885... ...396302	1 Abrundfräser	Ø 25,4 mm	12,7 mm	r 6,35 mm	Ø 8 mm

6.9 Fräser

Sortimente



- Maschine: Oberfräsen
- zum Erstellen von Nutprofilen
- durch verlängerten Schaft universell sowohl zum Freihandfräsen als auch zum stationären Einsatz geeignet
- Material: HM
- Schaft-Länge 40 mm
- max. 22.000 RPM
- in 2K Kunststoff-Klappbox

Artikel Nr.	EAN	Bezeichnung	Inhalt	Ø	Schneidenhöhe	Winkel	Radius	Schaft
8753000	4006885... ...875302	1 Nutfräser-Set	1 V-Nutfräser	ø 12,5 mm	10,5 mm	45°	r 6,25	ø 8 mm
			1 Hohlkehlfäser	ø 12,5 mm	9,5 mm		r 6,25	
			1 Nutfräser	ø 5 mm	20 mm			
			1 Nutfräser	ø 10 mm	20 mm			
			1 Nutfräser	ø 20 mm	20 mm			



- Maschine: Oberfräsen
- zum Erstellen von Rundprofilen
- Profilfräser kugelgelagert
- durch verlängerten Schaft universell sowohl zum Freihandfräsen als auch zum stationären Einsatz geeignet
- Material: HM
- Schaft-Länge 40 mm
- max. 22.000 RPM
- in 2K Kunststoff-Klappbox

Artikel Nr.	EAN	Bezeichnung	Inhalt	Ø	Schneidenhöhe	Winkel	Radius	Schaft
8754000	4006885... ...875401	1 Profilfräser-Set	1 Halb-Hohlkehlfäser	ø 22 mm	9,5 mm	45°	r 6,5	ø 8 mm
			1 Fasefräser	ø 31 mm	12,5 mm		r 6,5	
			1 Abrundfräser	ø 25 mm	11 mm		r 6,5	
			1 Abrundfräser	ø 31 mm	16 mm		r 9,5	
			1 Profilfräser	ø 38 mm	19 mm		r 6,5	

6.9 Fräser

HSS-Fräser

HSS-Fräser aus Hochleistungs-Schnellstahl zum Fräsen in Hart- und Weichholz und Kunststoff.



- Maschine: Oberfräsen
- Material: HSS
- in Kunststoffbox
- Verpackung: Aufkleber

Artikel Nr.	EAN 4006885...	Bezeichnung	Ø	Schneidenhöhe	Schaft
3800000	...380004	1 Nutfräser	ø 4 mm	13 mm	ø 6 mm
3801000	...380103	1 Nutfräser	ø 5 mm	14 mm	ø 6 mm
3802000	...380202	1 Nutfräser	ø 6 mm	16 mm	ø 6 mm
3803000	...380301	1 Nutfräser	ø 8 mm	20 mm	ø 6 mm
3804000	...380400	1 Nutfräser	ø 10 mm	20 mm	ø 6 mm
3900000	...390003	1 Nutfräser	ø 4 mm	13 mm	ø 8 mm
3901000	...390102	1 Nutfräser	ø 5 mm	14 mm	ø 8 mm
3902000	...390201	1 Nutfräser	ø 6 mm	16 mm	ø 8 mm
3903000	...390300	1 Nutfräser	ø 8 mm	20 mm	ø 8 mm
3904000	...390409	1 Nutfräser	ø 10 mm	20 mm	ø 8 mm

Bohrmaschinen

WS-Fräser aus Werkzeugstahl zum Fräsen in Hart- und Weichholz.



- Maschine: Bohrmaschinen
- Material: WS
- Verpackung: Blister auf Karte

Artikel Nr.	EAN 4006885...	Bezeichnung	Ø	Schneidenhöhe	Schaft
3235000	...323506	1 Nutfräser	ø 5 mm	15 mm	ø 8 mm
3236000	...323605	1 Nutfräser	ø 8 mm	15 mm	ø 8 mm
3237000	...323704	1 Nutfräser	ø 10 mm	15 mm	ø 8 mm

6.9 Fräser



- Maschine: Bohrmaschinen
- Material: WS
- Verpackung: Blister auf Karte
- passend für 3001000

Artikel Nr.	EAN	Bezeichnung	Ø	Schneidenhöhe	Schaft
3264000	4006885... ...326408	1 Schlitzfräser	ø 30 mm	1,5 mm	ø 8 mm
3263000	4006885... ...326309	1 Schlitzfräser	ø 35 mm	2,5 mm	ø 8 mm



- Maschine: Bohrmaschinen
- Material: WS
- Verpackung: Blister auf Karte
- passend für 3001000

Artikel Nr.	EAN	Bezeichnung	Ø	Schneidenhöhe	Radius	Schaft
3258000	4006885... ...325807	1 Abrundfräser	ø 25 mm	22 mm	r 25 mm	ø 8 mm



- Maschine: Bohrmaschinen
- Material: WS
- Verpackung: Blister auf Karte
- passend für 3001000

Artikel Nr.	EAN	Bezeichnung	Ø	Schneidenhöhe	Schaft
3260000	4006885... ...326002	1 Falzfräser	ø 25 mm	22 mm	ø 8 mm



- Maschine: Bohrmaschinen
- Material: WS
- Verpackung: Blister auf Karte
- passend für 3001000

Artikel Nr.	EAN	Bezeichnung	Ø	Schneidenhöhe	Federmaß	Schaft
3259000	4006885... ...325906	1 Federfräser	ø 30 mm	22 mm	5 mm	ø 8 mm

6.9 Fräser



- Maschine: Bohrmaschinen
- Material: WS
- Verpackung: Blister auf Karte
- passend für 3001000

Artikel Nr.	EAN 4006885...	Bezeichnung	Ø	Schneidenhöhe	Schaft
3261000	...326101	1 Scheiben-Nutfräser	ø 35 mm	5 mm	ø 8 mm



- Maschine: Bohrmaschinen
- Material: WS
- Verpackung: Blister auf Karte
- passend für 3001000

Artikel Nr.	EAN 4006885...	Bezeichnung	Ø	Schneidenhöhe	Radius	Schaft
3266000	...326606	1 Viertelstabfräser	ø 35 mm	11 mm	r 10 mm	ø 8 mm



- Maschine: Bohrmaschinen
- Material: WS
- Verpackung: Blister auf Karte
- passend für 3001000

Artikel Nr.	EAN 4006885...	Bezeichnung	Ø	Schneidenhöhe	Radius	Schaft
3267000	...326705	1 Halb-Hohlkehlfräser	ø 35 mm	11 mm	r 10 mm	ø 8 mm



- Maschine: Bohrmaschinen
- Material: WS
- Verpackung: Blister auf Karte

Artikel Nr.	EAN 4006885...	Bezeichnung	Ø	Schneidenhöhe	Schaft
3270000	...327009	1 Schlitzsäge	ø 45 mm	1,5 mm	ø 8 mm

6.9 Fräser

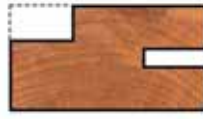

- Maschine: Bohrmaschinen
- Material: WS
- Verpackung: Blister auf Karte

Artikel Nr.	EAN	Bezeichnung	Inhalt	Ø	Schneidenhöhe
3253000	4006885... ...325302	1 Universal-Fräasersatz	1 Schlitzfräser	ø 30 mm	1,5 mm
			1 Schlitzfräser	ø 35 mm	2,5 mm
			1 Schlitzsäge	ø 45 mm	1,5 mm
			1 Schaft	ø 8 mm	

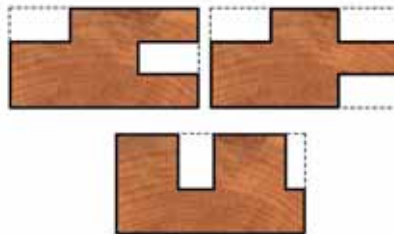

- Maschine: Bohrmaschinen
- Material: WS
- Verpackung: Blister auf Karte

Artikel Nr.	EAN	Bezeichnung	Inhalt	Ø	Schneidenhöhe
3254000	4006885... ...325401	1 Universal-Fräasersatz	1 Federfräser	ø 30 mm	22 mm
			1 Scheiben-Nutfräser	ø 35 mm	5 mm
			1 Nutfräser	ø 6 mm	
			1 Schaft	ø 8 mm	

6.10 Mischer



6.10 Mischer

Farbmischer



- für Farbe, Lacke, Lasuren
- Verpackung: lose



Artikel Nr.	EAN	Bezeichnung	Ø	Länge	Schaft	Rührgutmenge	Maschine	RPM
170099	4006885... ...170094	1 Farbmischer	ø 60 mm	350 mm	ø 6 mm	-5 kg	min. 400 W	min. 800 - max. 1.000 RPM



- für Farbe, Lacke, Lasuren
- robuste Ausführung
- ausgewuchtet
- hohe Laufruhe
- Verpackung: fixiert auf Karte



Artikel Nr.	EAN	Bezeichnung	Ø	Länge	Schaft	Rührgutmenge	Maschine	RPM
214100	4006885... ...214101	1 Farbmischer	ø 60 mm	350 mm	ø 6 mm	-5 kg	min. 400 W	min. 800 - max. 1.000 RPM

Farb- und Mörtelmischer



- für Farbe, Mörtel, Lacke, Lasuren
- Verpackung: lose



Artikel Nr.	EAN	Bezeichnung	Ø	Länge	Schaft	Rührgutmenge	Maschine	RPM
170499	4006885... ...170490	1 Farb- und Mörtelmischer	ø 60 mm	400 mm	ø 8 mm	6 - 12 kg	min. 400 W	min. 500 - max. 800 RPM
170599	...170599	1 Farb- und Mörtelmischer	ø 80 mm	400 mm	ø 8 mm	5 - 10 kg	min. 400 W	min. 500 - max. 800 RPM
170699	...170698	1 Farb- und Mörtelmischer	ø 100 mm	590 mm	ø 10 mm	10 - 20 kg	min. 500 W	min. 500 - max. 600 RPM

6.10 Mischer



- für Farbe, Mörtel, Lacke, Lasuren
- robuste Ausführung
- ausgewuchtet
- hohe Laufruhe
- Verpackung: fixiert auf Karte



Artikel Nr.	EAN 4006885...	Bezeichnung	Ø	Länge	Schaft	Rührgutmenge	Maschine	RPM
1705000	...170506	1 Farb- und Mörtelmischer	ø 80 mm	400 mm	ø 8 mm	5 - 10 kg	min. 400 W	min. 500 - max. 800 RPM
1706000	...170605	1 Farb- und Mörtelmischer	ø 100 mm	590 mm	ø 10 mm	10 - 20 kg	min. 500 W	min. 500 - max. 600 RPM
1707000	...170704	1 Farb- und Mörtelmischer	ø 120 mm	590 mm	ø 10 mm	20 - 30 kg	min. 700 W	min. 400 - max. 500 RPM

Mörtel- und Klebermischer



- für Mörtel, Kleber
- robuste Ausführung
- ausgewuchtet
- hohe Laufruhe
- Verpackung: fixiert auf Karte



Artikel Nr.	EAN 4006885...	Bezeichnung	Ø	Länge	Schaft	Rührgutmenge	Maschine	RPM
1708000	...170803	1 Mörtel- und Klebermischer	ø 85 mm	400 mm	ø 8 mm	5 - 10 kg	min. 400 W	min. 700 - max. 900 RPM

6.10 Mischer



- für Mörtel, Kleber, Spachtelmasse, Estrich, Putze
- robuste Ausführung
- ausgewuchtet
- hohe Laufruhe
- Verpackung: fixiert auf Karte



Artikel Nr.	EAN 4006885...	Bezeichnung	Ø	Länge	Schaft	Rühhgutmenge	Maschine	RPM
1702000	...170209	1 Mörtel- und Klebermischer "Professional"	ø 90 mm	400 mm	ø 8 mm	7 - 10 kg	min. 400 W	min. 400 - max. 500 RPM
1703000	...170308	1 Mörtel- und Klebermischer "Professional"	ø 100 mm	590 mm	ø 10 mm	10 - 15 kg	min. 700 W	min. 400 - max. 500 RPM



- Maschine: Handrührwerke
- für Mörtel, Kleber
- robuste Ausführung
- Gewinde M 14
- Verpackung: fixiert auf Karte



Artikel Nr.	EAN 4006885...	Bezeichnung	Ø	Länge	Rühhgutmenge	Maschine	RPM
1710000	...171008	1 Mörtel- und Klebermischer	ø 133 mm	600 mm	15 - 35 kg	min. 900 W	min. 300 - max. 700 RPM

6.11 Vorsatz-Geräte



6.11 Vorsatz-Geräte

Bohrständer

1 Bohrständer



Tiefeneinstellung durch Tiefenstopp mit Schnellverstellung



Kabelführung



- zum exakten Bohren von Flächen, Rundmaterial, Leisten
- Arbeitsfläche gefräst mit Spannnuten zum Befestigen von Spannpratzen oder Schraubstöcken
- stabile 40 mm-Rundsäule mit 340 mm langer aufgeschraubter Zahnleiste - kein Verdrehen beim Bohren
- integrierte Rückholfeder
- Arretierknopf für Serienbohrungen
- verstellbarer Skalenring für millimetergenaue Bohrtiefe
- mit Kabelhalter
- Arbeitshöhe 305 mm
- Euronorm-Aufnahme \varnothing 43 mm
- stabile Graugussplatte 203 x 307 mm
- Verpackung: Umkarton

Artikel Nr.	EAN	Bezeichnung	Ausladung	Produktmaß
5027000	4006885... ...502703	1 Bohrständer	130 mm	203 x 307 x 570 mm

6.11 Vorsatz-Geräte



Bohrtiefeneinstellung durch Tiefenstopp

- zum exakten Bohren von Flächen, Rundmaterial, Leisten
- Arbeitsfläche gefräst mit Spannnuten zum Befestigen von Spannpratzen oder Schraubstöcken
- integrierte Rückholfeder
- mit Rundsäule
- Arbeitshöhe 345 mm
- Euronorm-Aufnahme \varnothing 43 mm
- Graugussplatte 160 x 230 mm
- Verpackung: Umkarton



Artikel Nr.	EAN	Bezeichnung	Ausladung	Produktmaß
3406000	4006885... ...340602	1 Bohrständer	112 mm	160 x 230 x 500 mm

Schraubstöcke



- mit Schnellverstellung
- Stahlbacke mit horizontalen V-Nuten zum Spannen von Rundmaterial
- Stahl-Trapezspindel
- Material: Grauguss
- Verpackung: Papp-Zuschnitt

Artikel Nr.	EAN	Bezeichnung	Spannweite	Backenbreite
3423000	4006885... ...342309	1 Maschinenschraubstock	80 mm	85 mm

6.11 Vorsatz-Geräte



492000



341000

- für Bohrständer und Werkbänke
- mit Schnellverstellung
- Spannbacke mit horizontalen und vertikalen V-Nuten zum Spannen von Rundmaterial
- Material: Aluminium-Druckguss
- Verpackung: Papp-Zuschnitt

Artikel Nr.	EAN 4006885...	Bezeichnung	Spannweite	Backenbreite
492000	...492004	1 Universal-Schraubstock	60 mm	70 mm
341000	...341005	1 Universal-Schraubstock	100 mm	100 mm



- Spannbacke mit horizontalen und vertikalen V-Nuten zum Spannen von Rundmaterial
- Material: Aluminium-Druckguss
- Verpackung: lose

Artikel Nr.	EAN 4006885...	Bezeichnung	Spannweite	Backenbreite
3412099	...341296	1 Simplex 60 - Schraubstock	65 mm	68 mm

6.11 Vorsatz-Geräte

Bohrhilfen

Freihandbohren wie ein Profi!

1 tecmobil - mobiler Bohrständler



mit Anschluß für Staubabsaugung - in jeder Lage staubfrei Bohren



schwenkbare 2-Säulenführung mit Skalierung für Bohrungen bis +/- 45°



Handgriff für punktgenaues Ansetzen und gegen Verrutschen beim Bohren



integrierte V-Nut zum sicheren Fixieren von Rundmaterial



Die praktische Ergänzung für Ihre Bohrmaschine zum punktgenauen, winkelgerechten Anbohren, Bohren und Lochsägen in allen Lagen, an der Wand, über Kopf, an Schrägen, in Rundmaterial, Leisten und Profilen.

- Maschine: Bohrmaschinen
- mit Anschluß für Staubabsaugung - in jeder Lage staubfrei Bohren
- schwenkbare 2-Säulenführung mit Skalierung für Bohrungen bis +/- 45°
- stufenlos verstellbarer Tiefenanschlag
- gerader Anschlag für Serienbohrungen in einer Linie
- Handgriff für punktgenaues Ansetzen und gegen Verrutschen beim Bohren
- der mobile Bohrständler kann dank seiner vier Schraublöcher in der Grundplatte auch als stationärer Bohrständler eingesetzt werden
- integrierte V-Nut zum sicheren Fixieren von Rundmaterial
- Grundplatte mit Zentriereinrichtung zum mittigen Bohren
- nie mehr Bohrer suchen - Bohrer Magazin im Handgriff
- Gummipuffer für stabilen Halt auf glatten Flächen
- Euronorm-Aufnahme \varnothing 43 mm
- Verpackung: Umkarton

Artikel Nr.	EAN	Bezeichnung	Produktmaß
4522000	4006885... ...452206	1 tecmobil - mobiler Bohrständler	265 x 150 x 295 mm

6.11 Vorsatz-Geräte



- Maschine: Bohrmaschinen
- handliche Bohrhilfe
- werkzeugloses Schnellmontagesystem
- Handgriff und Gummipuffer für sicheren Halt verhindern das Verlaufen des Bohrers
- Positionierungslinien und Sichtfenster für ein zielgenaues Arbeiten
- integrierter Staubauffangbehälter
- Euronorm-Aufnahme \varnothing 43 mm
- Verpackung: fixiert auf Karte



Artikel Nr.	EAN	Bezeichnung	Produktmaß
4521000	...452107	1 tecmobil 200 - mobile Bohrhilfe	240 x 85 x 270 mm



- Maschine: Akku-Schrauber und Bohrmaschinen
- zum Bohren von rechtwinkligen Löchern - schnell und einfach - auch für ungeübte Handwerker
- kein Verlaufen des Bohrers auf glatten Flächen durch die Gummipuffer
- Positionierungslinien zum punktgenauen Bohren
- integrierte V-Nut zum sicheren Fixieren von Rundmaterial
- 5 Präzisions-Bohrbuchsen aus Metall für Bohrer \varnothing 4, 5, 6, 8, 10 mm
- Verpackung: Blister auf Karte



Artikel Nr.	EAN	Bezeichnung	Produktmaß
4685000	...468504	1 accumobil - mobile Bohrhilfe	117 x 66 x 33 mm

6.11 Vorsatz-Geräte



Für exakte 90° Eintauchwinkel

- rechtwinkliges Bohren auch für Ungeübte
- für Forstner- und Zylinderbohrer bis Ø 35 mm sowie für den Einsatz von Bithaltern bis Ø 10 mm
- stabiler Halt der Werkzeuge auf glatten Flächen durch Gummipuffer
- Positionierungslinien zum punktgenauen Bohren
- mit V-Nut für das Bohren in Rohre sowie Kant- und Rundhölzer
- seitlicher Anschlag für Serienbohrungen
- großzügige Flächen zum Fixieren der Bohrhilfe mit Spannzwingen (z. Bsp. beim Bohren von Scharnierlöchern)
- separates Zubehör: 4681000, 4682000
- Verpackung: Blister auf Karte



Artikel Nr.	EAN	Bezeichnung
4686000	...468603	1 Mobile Bohrhilfe für Forstner- und Zylinderbohrer sowie Bithalter



- passend für mobile Bohrhilfe 4686000
- Adapter mit Zuluftregulierung zum Anschluss an einen handelsüblichen Staubsauger
- zum Absaugen von feinen Staub- oder Holzpartikeln beim Bohren oder Senken
- nicht geeignet für den Einsatz bei grobspanigen Materialien
- Verpackung: Blister auf Karte



Artikel Nr.	EAN	Bezeichnung
4682000	...468207	1 Absaugadapter mit Schlauch



- besonders geeignet für den tiefenbegrenzten Einsatz von Werkzeugen in der mobilen Bohrhilfe 4686000
- für alle Bohrer mit Ø 8, 10, 12 mm
- für alle Forstner- oder Zylinderbohrer mit 8, 10 oder 12 mm Schaftdurchmesser
- für alle Bithalter mit Hülsen von 8, 10, 12 mm Ø
- Verpackung: Blister auf Karte



Artikel Nr.	EAN	Bezeichnung	Ø
4681000	...468108	3 Tiefenstopps	Ø 8, 10, 12 mm

6.11 Vorsatz-Geräte

Fräsgeräte



- Maschine: Bohrmaschinen
- zum Nuten, Schlitzten und Profilefräsen
- Schaft: \varnothing 8 mm
- Inklusive: 1 Schlitzfräser, \varnothing 35 mm, 2,5 mm
- Verpackung: Umkarton
- separates Zubehör: 3258000, 3259000, 3260000, 3261000, 3263000, 3264000, 3266000, 3267000



Artikel Nr.	EAN	Bezeichnung	Produktmaß
3001000	...300101	1 Universal-Holzfräse	140 x 200 x 55 mm

Pumpen



- Maschine: Bohrmaschinen
- Metallgehäuse
- Ausführung: selbstansaugend
- Gewindeanschluss: 19 mm (3/4")
- Schlauchanschluss: 1/2" (12,7 mm), 19 mm (3/4")
- Schaft: \varnothing 8 mm
- Verpackung: Papp-Zuschnitt



Artikel Nr.	EAN	Bezeichnung	max. Leistung	Schlauchanschluss / Förderhöhe	Ansaughöhe	Trockenlauf
2200000	...220003	1 Pumpe	3.000 l/h	Schlauch 1/2" (13 mm) / 30 m Schlauch 3/4" (19 mm) / 24 m	3 m	30 s

6.11 Vorsatz-Geräte



- Maschine: Bohrmaschinen
- Kunststoffgehäuse
- Ausführung: selbstansaugend
- Gewindeanschluss: 19 mm (3/4")
- Schlauchanschluss: 1/2" (12,7 mm), 19 mm (3/4")
- Schaft: ø 8 mm
- Verpackung: Papp-Zuschnitt



Artikel Nr.	EAN	Bezeichnung	max. Leistung	Schlauchanschluss / Förderhöhe	Ansaughöhe	Trockenlauf
2207000	4006885... ...220706	1 Pumpe	3.000 l/h	Schlauch 1/2" (13 mm) / 24 m Schlauch 3/4" (19 mm) / 18 m	3 m	30 s



- Maschine: Bohrmaschinen
- Kunststoffgehäuse
- Ausführung: selbstansaugend
- Schlauchanschluss: 1/2" (12,7 mm)
- Schaft: ø 6 mm
- Verpackung: Papp-Zuschnitt



Artikel Nr.	EAN	Bezeichnung	max. Leistung	Schlauchanschluss / Förderhöhe	Ansaughöhe	Trockenlauf
2202000	4006885... ...220201	1 Pumpe	1.300 l/h	Schlauch 1/2" (13 mm) / 15 m	3 m	30 s

6.11 Vorsatz-Geräte

Kombihalter



- Maschine: Bohrmaschinen
- zum stationären Einsatz von Bohrmaschinen, Fräs- und Schleifmotoren in jeder Position
- horizontal um 360° und vertikal um 90° schwenkbar
- Material: Aluminium-Druckguss
- Euronorm-Aufnahme ø 43 mm
- Verpackung: Papp-Zuschnitt

Artikel Nr.	EAN	Bezeichnung
4800000	4006885... ...480001	1 Kombihalter



- Maschine: Bohrmaschinen
- zum stationären Einsatz von Bohrmaschinen, Fräs- und Schleifmotoren in horizontaler und vertikaler Position
- drehbar
- Material: Kunststoff
- Euronorm-Aufnahme ø 43 mm
- Verpackung: Papp-Zuschnitt

Artikel Nr.	EAN	Bezeichnung
4802000	4006885... ...480209	1 Kombihalter

6.12 Bohrer / Meißel



6.12 Bohrer / Meißel

Metallbohrer

HSSCo Metallbohrer



- für Bohrungen in sehr harte und abrasive (reibende) Materialien
- für rostfreier HCS-Stahl, Temperguss, Bronze, Bleche, Karosserien, Kunststoffe, Metalle, schwer zerspanbare Werkstoffe
- hohe Rundlaufgenauigkeit und Bruchsicherheit
- höchste Standzeit bei höchster Beanspruchung
- extreme Warmhärtebeständigkeit
- gemäß DIN 338
- Ausführung: präzisionsgeschliffen
- Material: HSS-Co
- Spitzenwinkel: 130°
- Spiralteil mit Durchmessererjüngung
- Verpackung: Polybeutel an Karte



Artikel Nr.	EAN 4006885...	Bezeichnung	Ø	Spirallänge	Länge
7443010	...744301	1 Metallbohrer	ø 2 mm	24 mm	49 mm
7444010	...744400	1 Metallbohrer	ø 2,5 mm	30 mm	57 mm
7445010	...744509	1 Metallbohrer	ø 3 mm	33 mm	61 mm
7446010	...744608	1 Metallbohrer	ø 3,2 mm	36 mm	65 mm
7448010	...744806	1 Metallbohrer	ø 3,5 mm	39 mm	70 mm
7450010	...745001	1 Metallbohrer	ø 4 mm	43 mm	75 mm
7451010	...745100	1 Metallbohrer	ø 4,2 mm	43 mm	75 mm
7452010	...745209	1 Metallbohrer	ø 4,5 mm	47 mm	80 mm
7453010	...745308	1 Metallbohrer	ø 4,8 mm	52 mm	86 mm
7454010	...745407	1 Metallbohrer	ø 5 mm	52 mm	86 mm
7455010	...745506	1 Metallbohrer	ø 5,5 mm	57 mm	93 mm
7456010	...745605	1 Metallbohrer	ø 6 mm	57 mm	93 mm
7457010	...745704	1 Metallbohrer	ø 6,5 mm	63 mm	101 mm
7458010	...745803	1 Metallbohrer	ø 7 mm	69 mm	109 mm
7459010	...745902	1 Metallbohrer	ø 7,5 mm	69 mm	109 mm
7460010	...746008	1 Metallbohrer	ø 8 mm	75 mm	117 mm
7461010	...746107	1 Metallbohrer	ø 8,5 mm	75 mm	117 mm
7462010	...746206	1 Metallbohrer	ø 9 mm	81 mm	125 mm
7463010	...746305	1 Metallbohrer	ø 9,5 mm	81 mm	125 mm
7464010	...746404	1 Metallbohrer	ø 10 mm	87 mm	133 mm



Artikel Nr.	EAN 4006885...	Bezeichnung	Ø	in	Produktmaß
7118000	...711808	6 Metallbohrer	ø 2, 3, 4, 5, 6, 8 mm	2K Kunststoff-Schiebebox	68 x 150 x 18 mm

6.12 Bohrer / Meißel

HSS-Metallbohrer geschliffen



- für Stahl, Stahlguss, Temperguss, Grauguss, NE-Metalle, Kunststoffe
- hohe Standzeit bei hoher Beanspruchung
- gemäß DIN 338
- Ausführung: präzisionsgeschliffen
- Material: HSS
- Spitzenwinkel: 118°
- Spiralteil mit Durchmesserverjüngung und Kernanstieg
- Verpackung: Polybeutel an Karte



Artikel Nr.	EAN 4006885...	Bezeichnung	Ø	Spirallänge	Länge
7541010	...754102	3 Metallbohrer	ø 1 mm	12 mm	34 mm
7542010	...754201	3 Metallbohrer	ø 1,5 mm	18 mm	40 mm
7543010	...754300	3 Metallbohrer	ø 2 mm	24 mm	49 mm
7544010	...754409	3 Metallbohrer	ø 2,5 mm	30 mm	57 mm
7545010	...754508	3 Metallbohrer	ø 3 mm	33 mm	61 mm
7536010	...753600	1 Metallbohrer	ø 3,1 mm	36 mm	65 mm
7546010	...754607	1 Metallbohrer	ø 3,2 mm	36 mm	65 mm
7548010	...754805	1 Metallbohrer	ø 3,5 mm	39 mm	70 mm
7550010	...755000	1 Metallbohrer	ø 4 mm	43 mm	75 mm
7537010	...753709	1 Metallbohrer	ø 4,1 mm	43 mm	75 mm
7551010	...755109	1 Metallbohrer	ø 4,2 mm	43 mm	75 mm
7552010	...755208	1 Metallbohrer	ø 4,5 mm	47 mm	80 mm
7554010	...755406	1 Metallbohrer	ø 5 mm	52 mm	86 mm
7538010	...753808	1 Metallbohrer	ø 5,1 mm	52 mm	86 mm
7555010	...755505	1 Metallbohrer	ø 5,5 mm	57 mm	93 mm
7556010	...755604	1 Metallbohrer	ø 6 mm	57 mm	93 mm
7557010	...755703	1 Metallbohrer	ø 6,5 mm	63 mm	101 mm
7558010	...755802	1 Metallbohrer	ø 7 mm	69 mm	109 mm
7560010	...756007	1 Metallbohrer	ø 8 mm	75 mm	117 mm
7561010	...756106	1 Metallbohrer	ø 8,5 mm	75 mm	117 mm
7562010	...756205	1 Metallbohrer	ø 9 mm	81 mm	125 mm
7564010	...756403	1 Metallbohrer	ø 10 mm	87 mm	133 mm
7565010	...756502	1 Metallbohrer	ø 10,5 mm	87 mm	133 mm
7566010	...756601	1 Metallbohrer	ø 11 mm	94 mm	142 mm
7568010	...756809	1 Metallbohrer	ø 12 mm	101 mm	151 mm
7569010	...756908	1 Metallbohrer	ø 12,5 mm	101 mm	151 mm
7570010	...757004	1 Metallbohrer	ø 13 mm	101 mm	151 mm
7572010	...757202	1 Metallbohrer	ø 14 mm	108 mm	160 mm
7573010	...757301	1 Metallbohrer	ø 15 mm	114 mm	169 mm
7574010	...757400	1 Metallbohrer	ø 16 mm	120 mm	178 mm

6.12 Bohrer / Meißel



7101000



7100000



7102000

Artikel Nr.	EAN 4006885...	Bezeichnung	Ø	in	Produktmaß
7101000	...710108	6 Metallbohrer	ø 2, 3, 4, 5, 6, 8 mm	2K Kunststoff-Schiebebox	68 x 150 x 18 mm
7100000	...710009	13 Metallbohrer	ø 1,5, 2, 2,5, 3, 3,3, 3,5, 4, 4,2, 4,5, 5, 5,5, 6, 6,5 mm	2K Kunststoff-Schiebebox	110 x 150 x 18 mm
7102000	...710207	13 Metallbohrer	ø 2, 2,5, 3, 3,2, 3,5, 4, 4,5, 5, 5,5, 6, 6,5, 7, 8 mm	2K Kunststoff-Schiebebox	110 x 150 x 18 mm

HSS-Metallbohrer geschliffen mit 6-kant Schaft



- für Stahl, Stahlguss, Temperguss, Grauguss, NE-Metalle, Kunststoffe
- 1/4" Sechskant-Schaft (E6.3) für schnellen Werkzeugwechsel in Bithaltern
- hohe Standzeit bei hoher Beanspruchung
- gemäß DIN 338
- Ausführung: präzisionsgeschliffen
- Material: HSS
- Spitzenwinkel: 118°
- Spiralteil mit Durchmessererzögerung und Kernanstieg
- Verpackung: Polybeutel mit Einleger

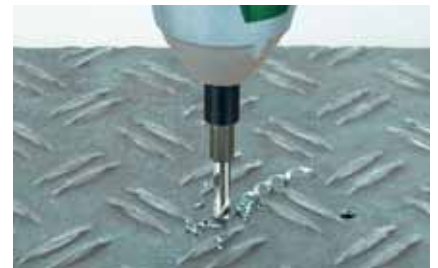

Artikel Nr.	EAN 4006885...	Bezeichnung	Ø	Spirallänge	Länge
7256000	...725607	1 Metallbohrer	ø 2 mm	16 mm	47 mm
7124000	...712409	1 Metallbohrer	ø 2 mm	24 mm	62 mm
7125000	...712508	1 Metallbohrer	ø 2,5 mm	30 mm	70 mm
7257000	...725706	1 Metallbohrer	ø 3 mm	16 mm	47 mm
7126000	...712607	1 Metallbohrer	ø 3 mm	33 mm	74 mm
7127000	...712706	1 Metallbohrer	ø 3,5 mm	39 mm	83 mm
7258000	...725805	1 Metallbohrer	ø 4 mm	20 mm	53 mm
7128000	...712805	1 Metallbohrer	ø 4 mm	43 mm	88 mm
7259000	...725904	1 Metallbohrer	ø 5 mm	26 mm	59 mm
7129000	...712904	1 Metallbohrer	ø 5 mm	52 mm	99 mm
7260000	...726000	1 Metallbohrer	ø 6 mm	26 mm	59 mm
7130000	...713000	1 Metallbohrer	ø 6 mm	63 mm	106 mm

6.12 Bohrer / Meißel



Artikel Nr.	EAN 4006885...	Bezeichnung	Ø	in	Produktmaß
7121000	...712102	5 Metallbohrer	Ø 2, 3, 4, 5, 6 mm	2K Kunststoff-Schiebebox	68 x 150 x 18 mm

HSS-Metalbohrer rollgewalzt



- für Stahl, Gusseisen, NE-Metalle, Kunststoffe
- gemäß DIN 338
- Ausführung: rollgewalzt, Kegelmantelschliff
- Material: HSS
- Spitzenwinkel: 118°
- Verpackung: Polybeutel an Karte



Artikel Nr.	EAN 4006885...	Bezeichnung	Ø	Spirallänge	Länge
7491010	...749108	3 Metallbohrer	Ø 1 mm	12 mm	34 mm
7492010	...749207	3 Metallbohrer	Ø 1,5 mm	18 mm	40 mm
7493010	...749306	3 Metallbohrer	Ø 2 mm	24 mm	49 mm
7494010	...749405	3 Metallbohrer	Ø 2,5 mm	30 mm	57 mm
7495010	...749504	3 Metallbohrer	Ø 3 mm	33 mm	61 mm
7496010	...749603	1 Metallbohrer	Ø 3,2 mm	36 mm	65 mm
7498010	...749801	1 Metallbohrer	Ø 3,5 mm	39 mm	70 mm
7500010	...750005	1 Metallbohrer	Ø 4 mm	43 mm	75 mm
7501010	...750104	1 Metallbohrer	Ø 4,2 mm	43 mm	75 mm
7502010	...750203	1 Metallbohrer	Ø 4,5 mm	47 mm	80 mm
7504010	...750401	1 Metallbohrer	Ø 5 mm	52 mm	86 mm
7505010	...750500	1 Metallbohrer	Ø 5,5 mm	57 mm	93 mm
7506010	...750609	1 Metallbohrer	Ø 6 mm	57 mm	93 mm
7507010	...750708	1 Metallbohrer	Ø 6,5 mm	63 mm	101 mm
7508010	...750807	1 Metallbohrer	Ø 7 mm	69 mm	109 mm
7509010	...750906	1 Metallbohrer	Ø 7,5 mm	69 mm	109 mm
7510010	...751002	1 Metallbohrer	Ø 8 mm	75 mm	117 mm
7511010	...751101	1 Metallbohrer	Ø 8,5 mm	75 mm	117 mm
7512010	...751200	1 Metallbohrer	Ø 9 mm	81 mm	125 mm
7514010	...751408	1 Metallbohrer	Ø 10 mm	87 mm	133 mm
7515010	...751507	1 Metallbohrer	Ø 10,5 mm	87 mm	133 mm
7516010	...751606	1 Metallbohrer	Ø 11 mm	94 mm	142 mm
7518010	...751804	1 Metallbohrer	Ø 12 mm	101 mm	151 mm
7520010	...752009	1 Metallbohrer	Ø 13 mm	101 mm	151 mm
7530010	...753006	1 Metallbohrer	Ø 14 mm	108 mm	160 mm
7534010	...753402	1 Metallbohrer	Ø 15 mm	114 mm	169 mm

6.12 Bohrer / Meißel



Artikel Nr.	EAN 4006885...	Bezeichnung	Ø	Spirallänge	Länge
7535010	...753501	1 Metallbohrer	ø 16 mm	120 mm	178 mm



7105000



8453000



8632000



7104000



7106000



7103000



8614000

Artikel Nr.	EAN 4006885...	Bezeichnung	Ø	in	Produktmaß
7105000	...710504	6 Metallbohrer	ø 2, 3, 4, 5, 6, 8 mm	2K Kunststoff-Schiebebox	68 x 150 x 18 mm
8453000	...845305	6 Metallbohrer	ø 2, 3, 4, 5, 6, 8 mm	Kunststoffbox	56 x 160 x 18 mm
8632000	...863200	6 Metallbohrer	ø 2, 3, 4, 5, 6, 8 mm	2K Kunststoff-Schiebebox	70 x 150 x 17 mm
7104000	...710405	13 Metallbohrer	ø 1,5, 2, 2,5, 3, 3,3, 3,5, 4, 4,2, 4,5, 5, 5,5, 6, 6,5 mm	2K Kunststoff-Schiebebox	110 x 150 x 18 mm
7106000	...710603	13 Metallbohrer	ø 2, 2,5, 3, 3,2, 3,5, 4, 4,5, 5, 5,5, 6, 6,5, 7, 8 mm	2K Kunststoff-Schiebebox	110 x 150 x 18 mm
7103000	...710306	16 Metallbohrer	ø 1, 1,5, 2, 2,5, 3, 3,2, 3,5, 4, 4,2, 4,5, 5, 6, 7, 8, 9, 10 mm	2K Kunststoff-Klappbox	112 x 187 x 34 mm
8614000	...861404	16 Metallbohrer	ø 1, 1,5, 2, 2,5, 3, 3,2, 3,5, 4, 4,2, 4,5, 5, 6, 7, 8, 9, 10 mm	2K Kunststoff-Klappbox	115 x 190 x 34 mm

HSS-Metallbohrer rollgewalzt, lang



- für Stahl, Gusseisen, NE-Metalle, Kunststoffe
- gemäß DIN 340
- Ausführung: rollgewalzt, lang
- Material: HSS
- Spitzenwinkel: 118°
- Verpackung: Polybeutel an Karte



Artikel Nr.	EAN 4006885...	Bezeichnung	Ø	Spirallänge	Länge
7587010	...758704	1 Metallbohrer	ø 3 mm	66 mm	100 mm



6.12 Bohrer / Meißel



Artikel Nr.	EAN 4006885...	Bezeichnung	Ø	Spirallänge	Länge
7591010	...759107	1 Metallbohrer	ø 4 mm	78 mm	119 mm
7594010	...759404	1 Metallbohrer	ø 5 mm	87 mm	132 mm
7596010	...759602	1 Metallbohrer	ø 6 mm	91 mm	139 mm
7599010	...759909	1 Metallbohrer	ø 8 mm	109 mm	165 mm
7602010	...760202	1 Metallbohrer	ø 10 mm	121 mm	184 mm

Holzbohrer

HSS-Holzspiralbohrer "Professional"



- besonders geeignet für den Einsatz im Möbel- oder Holzterrassenbau
- für Holz, Hartholz, Terrassenholz
- für extrem harte Hölzer
- mit 2 Führungsfasen für bessere Bohrlochführung
- mit großer Spanleitnut zur optimalen Spanabfuhr
- Ausführung: mit selbstschneidener Zentrierspitze
- Material: HSS
- Verpackung: Aufbewahrungsbox an Karte



Artikel Nr.	EAN 4006885...	Bezeichnung	Ø	Spirallänge	Länge
7246000	...724600	1 Holzspiralbohrer "Professional"	ø 4 mm	43 mm	75 mm
7247000	...724709	1 Holzspiralbohrer "Professional"	ø 5 mm	52 mm	86 mm
7248000	...724808	1 Holzspiralbohrer "Professional"	ø 6 mm	57 mm	94 mm
7249000	...724907	1 Holzspiralbohrer "Professional"	ø 8 mm	75 mm	117 mm
7250000	...725003	1 Holzspiralbohrer "Professional"	ø 10 mm	87 mm	133 mm
7251000	...725102	1 Holzspiralbohrer "Professional"	ø 12 mm	101 mm	151 mm
7252000	...725201	1 Holzspiralbohrer "Professional"	ø 14 mm	101 mm	160 mm
7253000	...725300	1 Holzspiralbohrer "Professional"	ø 16 mm	110 mm	160 mm
7254000	...725409	1 Holzspiralbohrer "Professional"	ø 18 mm	120 mm	180 mm
7255000	...725508	1 Holzspiralbohrer "Professional"	ø 20 mm	130 mm	200 mm



Artikel Nr.	EAN 4006885...	Bezeichnung	Ø	in	Produktmaß
7120000	...712003	6 Holzspiralbohrer "Professional"	ø 3, 4, 5, 6, 8, 10 mm	2K Kunststoff-Schiebebox	68 x 150 x 18 mm

6.12 Bohrer / Meißel

CV-Holzspiralbohrer



- für Holz, Sperrholz, Spanplatten, Hartfaserplatten
- hohe Standzeit
- Ausführung: rundgeschliffen, geschliffene Zentrierspitze, geschliffener Vorschneider
- Material: CV
- Verpackung: Polybeutel an Karte



Artikel Nr.	EAN 4006885...	Bezeichnung	Ø	Spirallänge	Länge
7603010	...760301	1 Holzspiralbohrer	ø 3 mm	33 mm	61 mm
7604010	...760400	1 Holzspiralbohrer	ø 4 mm	43 mm	75 mm
7605010	...760509	1 Holzspiralbohrer	ø 5 mm	52 mm	86 mm
7606010	...760608	1 Holzspiralbohrer	ø 6 mm	57 mm	94 mm
7607010	...760707	1 Holzspiralbohrer	ø 7 mm	69 mm	109 mm
7608010	...760806	1 Holzspiralbohrer	ø 8 mm	75 mm	117 mm
7610010	...761001	1 Holzspiralbohrer	ø 10 mm	87 mm	133 mm
7612010	...761209	1 Holzspiralbohrer	ø 12 mm	96 mm	151 mm
7614010	...761407	1 Holzspiralbohrer	ø 14 mm	97 mm	151 mm
7615010	...761506	1 Holzspiralbohrer	ø 15 mm	100 mm	160 mm
7616010	...761605	1 Holzspiralbohrer	ø 16 mm	100 mm	180 mm
7618010	...761803	1 Holzspiralbohrer	ø 18 mm	120 mm	180 mm
7619010	...761902	1 Holzspiralbohrer	ø 20 mm	130 mm	200 mm



8458000



7107000



7108000



8635000

Artikel Nr.	EAN 4006885...	Bezeichnung	Ø	Inklusive	in	Produktmaß
8458000	...845800	5 Holzspiralbohrer	ø 4, 5, 6, 8, 10 mm		Kunststoffbox	56 x 160 x 18 mm
7107000	...710702	6 Holzspiralbohrer	ø 3, 4, 5, 6, 8, 10 mm	1 Senker, ø 12 mm	2K Kunststoff-Schiebebox	110 x 150 x 18 mm
7108000	...710801	6 Holzspiralbohrer	ø 3, 4, 5, 6, 8, 10 mm		2K Kunststoff-Schiebebox	68 x 150 x 18 mm
8635000	...863507	6 Holzspiralbohrer	ø 3, 4, 5, 6, 8, 10 mm		2K Kunststoff-Schiebebox	70 x 150 x 17 mm

6.12 Bohrer / Meißel

CV-Holzspiralbohrer mit 6-kant Schaft



- für Holz, Sperrholz, Spanplatten, Hartfaserplatten
- 1/4" Sechskant-Schaft (E6.3) für schnellen Werkzeugwechsel in Bithaltern
- hohe Standzeit
- Ausführung: rundgeschliffen, geschliffene Zentrierspitze, geschliffener Vorschneider
- Material: CV
- Verpackung: Polybeutel mit Einleger



Artikel Nr.	EAN 4006885...	Bezeichnung	Ø	Spirallänge	Länge
7261000	...726109	1 Holzspiralbohrer	ø 3 mm	35 mm	65 mm
7262000	...726208	1 Holzspiralbohrer	ø 4 mm	40 mm	75 mm
7263000	...726307	1 Holzspiralbohrer	ø 5 mm	50 mm	85 mm
7264000	...726406	1 Holzspiralbohrer	ø 6 mm	55 mm	90 mm



Artikel Nr.	EAN 4006885...	Bezeichnung	Ø	in	Produktmaß
7122000	...712201	5 Holzspiralbohrer	ø 3, 4, 5, 6, 8 mm	2K Kunststoff-Schiebebox	68 x 150 x 18 mm

6.12 Bohrer / Meißel

Holz-Balkenbohrer

Holz-Balkenbohrer "Standard"



- für Holzbalken und Verbindungen, dicke Hölzer
- hochvergütete Stahlqualität
- gehärtete Schneiden für hohe Standzeit
- spiralisierte Zentrierspitze
- präzisionsgeschliffene Vorschneider und Schneiden
- extra tiefe, abgerundete Spannuten für optimale Spanabfuhr
- Verpackung: Polybeutel an Karte



Artikel Nr.	EAN 4006885...	Bezeichnung	Ø	Spirallänge	Länge	Schaft
7659010	...765900	1 Holz-Balkenbohrer "Standard"	ø 6 mm	190 mm	250 mm	Sechskant-Schaft
7658010	...765801	1 Holz-Balkenbohrer "Standard"	ø 8 mm	190 mm	250 mm	Sechskant-Schaft
7660010	...766006	1 Holz-Balkenbohrer "Standard"	ø 10 mm	190 mm	250 mm	Sechskant-Schaft
7661010	...766105	1 Holz-Balkenbohrer "Standard"	ø 12 mm	190 mm	250 mm	Sechskant-Schaft
7662010	...766204	1 Holz-Balkenbohrer "Standard"	ø 14 mm	190 mm	250 mm	Sechskant-Schaft
7663010	...766303	1 Holz-Balkenbohrer "Standard"	ø 16 mm	190 mm	250 mm	Sechskant-Schaft
7664010	...766402	1 Holz-Balkenbohrer "Standard"	ø 18 mm	190 mm	250 mm	Sechskant-Schaft
7665010	...766501	1 Holz-Balkenbohrer "Standard"	ø 20 mm	190 mm	250 mm	Sechskant-Schaft
7667010	...766709	1 Holz-Balkenbohrer "Standard"	ø 6 mm	325 mm	400 mm	Sechskant-Schaft
7668010	...766808	1 Holz-Balkenbohrer "Standard"	ø 8 mm	325 mm	400 mm	Sechskant-Schaft
7670010	...767003	1 Holz-Balkenbohrer "Standard"	ø 10 mm	325 mm	400 mm	Sechskant-Schaft
7671010	...767102	1 Holz-Balkenbohrer "Standard"	ø 12 mm	325 mm	400 mm	Sechskant-Schaft
7672010	...767201	1 Holz-Balkenbohrer "Standard"	ø 14 mm	325 mm	400 mm	Sechskant-Schaft
7673010	...767300	1 Holz-Balkenbohrer "Standard"	ø 16 mm	325 mm	400 mm	Sechskant-Schaft
7674010	...767409	1 Holz-Balkenbohrer "Standard"	ø 18 mm	325 mm	400 mm	Sechskant-Schaft
7675010	...767508	1 Holz-Balkenbohrer "Standard"	ø 20 mm	325 mm	400 mm	Sechskant-Schaft
7676010	...767607	1 Holz-Balkenbohrer "Standard"	ø 22 mm	325 mm	400 mm	Sechskant-Schaft

6.12 Bohrer / Meißel

Holz-Balkenbohrer "speedwinder"



- für Holzbalken, dicke Hölzer
- superschneller Bohrfortschritt dank speziell geschliffener Schneiden
- Sechskant-Schaft für schnellen Werkzeugwechsel
- besonders geeignet für den Einsatz in Akku-Maschinen
- Verpackung: Polybeutel an Karte



Artikel Nr.	EAN 4006885...	Bezeichnung	Ø	Spirallänge	Länge	Schaft
7131000	...713109	1 Holz-Balkenbohrer "speedwinder"	ø 6 mm	90 mm	165 mm	Sechskant-Schaft 1/4" (6,35 mm)
7132000	...713208	1 Holz-Balkenbohrer "speedwinder"	ø 8 mm	90 mm	165 mm	Sechskant-Schaft 1/4" (6,35 mm)
7133000	...713307	1 Holz-Balkenbohrer "speedwinder"	ø 10 mm	90 mm	165 mm	Sechskant-Schaft 1/4" (6,35 mm)
7134000	...713406	1 Holz-Balkenbohrer "speedwinder"	ø 12 mm	90 mm	165 mm	Sechskant-Schaft 1/4" (6,35 mm)
7135000	...713505	1 Holz-Balkenbohrer "speedwinder"	ø 14 mm	90 mm	165 mm	Sechskant-Schaft 1/4" (6,35 mm)
7136000	...713604	1 Holz-Balkenbohrer "speedwinder"	ø 16 mm	90 mm	165 mm	Sechskant-Schaft 1/4" (6,35 mm)
7137000	...713703	1 Holz-Balkenbohrer "speedwinder"	ø 18 mm	90 mm	165 mm	Sechskant-Schaft 1/4" (6,35 mm)
7138000	...713802	1 Holz-Balkenbohrer "speedwinder"	ø 20 mm	90 mm	165 mm	Sechskant-Schaft 1/4" (6,35 mm)
7139000	...713901	1 Holz-Balkenbohrer "speedwinder"	ø 26 mm	90 mm	165 mm	Sechskant-Schaft
7140000	...714007	1 Holz-Balkenbohrer "speedwinder"	ø 30 mm	90 mm	165 mm	Sechskant-Schaft

CV-Schalungsbohrer



- zum Bohren von Löchern für Spannschrauben oder Spanndrähte in Betonverschalungen
- offener Spiralauslauf ab ø 16 mm
- Gewindeverbindung zwischen Bohrer und Schaft
- konischer Schaftübergang am Bohrer
- gemäß DIN 7490
- Material: CV
- Spitzenwinkel: 118°
- Verpackung: Polybeutel an Karte



Artikel Nr.	EAN 4006885...	Bezeichnung	Ø	Spirallänge	Länge	Schaft
7680010	...768000	1 Schalungsbohrer	ø 8 mm	75 mm	400 mm	ø 6 mm
7681010	...768109	1 Schalungsbohrer	ø 10 mm	87 mm	400 mm	ø 8 mm
7682010	...768208	1 Schalungsbohrer	ø 12 mm	100 mm	400 mm	ø 8 mm

6.12 Bohrer / Meißel



Artikel Nr.	EAN 4006885...	Bezeichnung	Ø	Spirallänge	Länge	Schaft
7683010	...768307	1 Schalungsbohrer	Ø 14 mm	110 mm	400 mm	Ø 8 mm
7684010	...768406	1 Schalungsbohrer	Ø 16 mm	100 mm	400 mm	Ø 10 mm
7686010	...768604	1 Schalungsbohrer	Ø 20 mm	100 mm	400 mm	Ø 10 mm

Flachfräsbohrer



- für Holz, Sperrholz, Spanplatten, Hartfaserplatten
- gehärtet für hohe Standzeit
- geschärfte Zentrierspitze
- geschliffene Schneiden
- Material: Werkzeugstahl
- Verpackung: Papp-Zuschnitt
- separates Zubehör: 7629000



Artikel Nr.	EAN 4006885...	Bezeichnung	Ø	Länge	Schaft
7634000	...763401	1 Flachfräsbohrer	Ø 14 mm	152 mm	Sechskant-Schaft 1/4" (6,35 mm)
7635000	...763500	1 Flachfräsbohrer	Ø 16 mm	152 mm	Sechskant-Schaft 1/4" (6,35 mm)
7636000	...763609	1 Flachfräsbohrer	Ø 18 mm	152 mm	Sechskant-Schaft 1/4" (6,35 mm)
7638000	...763807	1 Flachfräsbohrer	Ø 20 mm	152 mm	Sechskant-Schaft 1/4" (6,35 mm)
7639000	...763906	1 Flachfräsbohrer	Ø 22 mm	152 mm	Sechskant-Schaft 1/4" (6,35 mm)
7641000	...764101	1 Flachfräsbohrer	Ø 25 mm	152 mm	Sechskant-Schaft 1/4" (6,35 mm)
7643000	...764309	1 Flachfräsbohrer	Ø 30 mm	152 mm	Sechskant-Schaft 1/4" (6,35 mm)
7646000	...764606	1 Flachfräsbohrer	Ø 35 mm	152 mm	Sechskant-Schaft 1/4" (6,35 mm)



- für Flachfräsbohrer
- Verpackung: Polybeutel an Karte
- passend für 7634000, 7635000, 7636000, 7638000, 7639000, 7641000, 7643000, 7646000



Artikel Nr.	EAN 4006885...	Bezeichnung	Länge	Schaft
7629000	...762909	1 Verlängerungsschaft	270 mm	Sechskant-Schaft

6.12 Bohrer / Meißel

HM-Zylinderbohrer



Scharnierlochbohrer für höchste Ansprüche und mit langer Lebensdauer

- für Resopal, beschichtete Platten, Spanplatten, Holz, Kunststoffe
- Ausführung: mit Vorschneidern, Zentrierspitze
- Material: HM
- Schaft: \varnothing 8 mm
- Verpackung: Blister auf Karte

Artikel Nr.	EAN 4006885...	Bezeichnung	\varnothing	Länge
3374000	...337404	1 Zylinderbohrer	\varnothing 26 mm	90 mm
3376000	...337602	1 Zylinderbohrer	\varnothing 35 mm	90 mm

WS-Zylinderbohrer



- für alle Holzarten
- Ausführung: mit Vorschneidern, Zentrierspitze
- Material: Werkzeugstahl
- Schaft: \varnothing 8 mm
- Verpackung: Blister auf Karte

Artikel Nr.	EAN 4006885...	Bezeichnung	\varnothing	Länge
3305000	...330504	1 Zylinderbohrer	\varnothing 20 mm	53 mm
3306000	...330603	1 Zylinderbohrer	\varnothing 25 mm	53 mm
3300000	...330009	1 Zylinderbohrer	\varnothing 26 mm	53 mm
3301000	...330108	1 Zylinderbohrer	\varnothing 30 mm	53 mm
3302000	...330207	1 Zylinderbohrer	\varnothing 35 mm	53 mm
3303000	...330306	1 Zylinderbohrer	\varnothing 40 mm	53 mm
3361000	...336100	1 Zylinderbohrer	\varnothing 15 mm	90 mm
3362000	...336209	1 Zylinderbohrer	\varnothing 20 mm	90 mm
3363000	...336308	1 Zylinderbohrer	\varnothing 25 mm	90 mm
3364000	...336407	1 Zylinderbohrer	\varnothing 26 mm	90 mm
3365000	...336506	1 Zylinderbohrer	\varnothing 30 mm	90 mm
3366000	...336605	1 Zylinderbohrer	\varnothing 35 mm	90 mm

6.12 Bohrer / Meißel

Forstnerbohrer



Set zum Bohren von Scharnierlöchern.

- Inhalt:
1 Forstnerbohrer, \varnothing 35 mm
1 Markierhilfe, Kunststoff, zum präzisen Anzeichnen der Bohrpunkte für Topfscharniere und Exzenter-Verbindungsbeschläge \varnothing 26 und 35 mm
- Verpackung: Blister auf Karte

Artikel Nr.	EAN 4006885...	Bezeichnung	\varnothing	Länge	Schaft
8728000	...872806	1 Forstnerbohrer	\varnothing 35 mm	90 mm	\varnothing 10 mm



spezielle Schneidengeometrie

Die spezielle Schneidengeometrie des wolcraft Forstnerbohrers verhindert die ungewollte Hitzeentwicklung beim Bohrvorgang. Das Bohrerergebnis ist exakt und ohne jegliche Brandspuren am Werkstück.

- zum Bohren ausrissfreier, präziser und maßhaltiger Löcher
- Randlochbohrungen in alle Weichhölzer und kunststoffbeschichtete Spanplatten
- spezielle Schneidengeometrie = kürzere Bohrzeiten = keine Brandspuren im Holz
- Bohren mit weniger Kraftaufwand = schont die Maschine
- Ausführung: mit Zentrierspitze, 2 Hauptschneiden, zinnenförmige Umfangschneiden
- Material: hochwertiger Werkzeugstahl
- Verpackung: Doppelblister

Artikel Nr.	EAN 4006885...	Bezeichnung	\varnothing	Länge	Schaft
3313000	...331303	1 Forstnerbohrer	\varnothing 15 mm	90 mm	\varnothing 8 mm
3315000	...331501	1 Forstnerbohrer	\varnothing 20 mm	90 mm	\varnothing 8 mm
3316000	...331600	1 Forstnerbohrer	\varnothing 22 mm	90 mm	\varnothing 8 mm
3317000	...331709	1 Forstnerbohrer	\varnothing 25 mm	90 mm	\varnothing 8 mm
3318000	...331808	1 Forstnerbohrer	\varnothing 26 mm	90 mm	\varnothing 8 mm
3319000	...331907	1 Forstnerbohrer	\varnothing 28 mm	90 mm	\varnothing 8 mm
3320000	...332003	1 Forstnerbohrer	\varnothing 30 mm	90 mm	\varnothing 8 mm
3321000	...332102	1 Forstnerbohrer	\varnothing 32 mm	90 mm	\varnothing 10 mm
3322000	...332201	1 Forstnerbohrer	\varnothing 35 mm	90 mm	\varnothing 10 mm
3325000	...332508	1 Forstnerbohrer	\varnothing 40 mm	90 mm	\varnothing 10 mm
3326000	...332607	1 Forstnerbohrer	\varnothing 45 mm	90 mm	\varnothing 10 mm
3328000	...332805	1 Forstnerbohrer	\varnothing 48 mm	90 mm	\varnothing 10 mm
3327000	...332706	1 Forstnerbohrer	\varnothing 50 mm	90 mm	\varnothing 10 mm

6.12 Bohrer / Meißel



Artikel Nr.	EAN	Bezeichnung	Ø	Schaft	in	Produktmaß
1002000	4006885... ...100206	5 Forstnerbohrer	Ø 15, 20, 25, 30, 35 mm	Ø 10 mm	2K Kunststoff-Koffer	165 x 127 x 47 mm

Forstnerbohrer mit 6-kant Schaft



- für Weichholz, kunststoffbeschichtete Spanplatten
- saubere Löcher durch spezielle Zahngeometrie
- 1/4" Sechskant-Schaft (E6.3) für schnellen Werkzeugwechsel in Bithaltern
- Ausführung: Zentrierspitze, 2 Hauptschneiden, zinnenförmige Umfangschneiden
- Verpackung: Doppelblister

Artikel Nr.	EAN	Bezeichnung	Ø	Länge
3309000	4006885... ...330900	1 Forstnerbohrer	Ø 26 mm	90 mm
3310000	...331006	1 Forstnerbohrer	Ø 35 mm	90 mm

6.12 Bohrer / Meißel

Steinbohrer / Meißel

HM-Betonbohrer "Professional"



- für Mauerwerk, Stein, Beton, Marmor, Natursteine, Keramik
- gerader Spiraleinlauf
- verstärkter Plattensitz
- spezial gehärtet
- schlag- und stoßfest
- gemäß ISO 5468
- Material: HM
- Spitzenwinkel: 130°
- Verpackung: Polybeutel an Karte



Artikel Nr.	EAN 4006885...	Bezeichnung	Ø	Spirallänge	Länge
7774010	...777408	1 Betonbohrer "Professional"	ø 4 mm	40 mm	75 mm
7775010	...777507	1 Betonbohrer "Professional"	ø 5 mm	40 mm	85 mm
7776010	...777606	1 Betonbohrer "Professional"	ø 6 mm	55 mm	100 mm
7778010	...777804	1 Betonbohrer "Professional"	ø 8 mm	70 mm	120 mm
7780010	...778009	1 Betonbohrer "Professional"	ø 10 mm	70 mm	120 mm
7785010	...778504	1 Betonbohrer "Professional"	ø 5 mm	95 mm	150 mm
7786010	...778603	1 Betonbohrer "Professional"	ø 6 mm	95 mm	150 mm
7782010	...778207	1 Betonbohrer "Professional"	ø 12 mm	90 mm	150 mm
7784010	...778405	1 Betonbohrer "Professional"	ø 14 mm	90 mm	150 mm
7788010	...778801	1 Betonbohrer "Professional"	ø 8 mm	180 mm	250 mm
7789010	...778900	1 Betonbohrer "Professional"	ø 10 mm	180 mm	250 mm



Artikel Nr.	EAN 4006885...	Bezeichnung	Ø	in	Produktmaß
7119000	...711907	6 Betonbohrer "Professional"	ø 3, 4, 5, 6, 8, 10 mm	2K Kunststoff-Schiebebox	68 x 150 x 18 mm

6.12 Bohrer / Meißel

HM-Spezial-Betonbohrer



- für Mauerwerk, Stein, Beton, Kunststeine, Marmor, Keramik
- präzisionsgeschliffene Hartmetallplatte, diamantgeschliffen
- Lötung mit Kupfer im Spezialverfahren
- hitzebeständig bis 500° C
- extra tief geschliffene Spiralnute
- gemäß DIN 5468
- Material: HM
- Spitzenwinkel: 130°
- Verpackung: Polybeutel an Karte



Artikel Nr.	EAN 4006885...	Bezeichnung	Ø	Spirallänge	Länge
7743010	...774308	1 Spezial-Betonbohrer	ø 3 mm	35 mm	70 mm
7744010	...774407	1 Spezial-Betonbohrer	ø 4 mm	40 mm	75 mm
7745010	...774506	1 Spezial-Betonbohrer	ø 5 mm	50 mm	85 mm
7746010	...774605	1 Spezial-Betonbohrer	ø 6 mm	60 mm	100 mm
7747010	...774704	1 Spezial-Betonbohrer	ø 7 mm	55 mm	100 mm
7748010	...774803	1 Spezial-Betonbohrer	ø 8 mm	70 mm	120 mm
7749010	...774902	1 Spezial-Betonbohrer	ø 9 mm	70 mm	120 mm
7750010	...775008	1 Spezial-Betonbohrer	ø 10 mm	70 mm	120 mm
7752010	...775206	1 Spezial-Betonbohrer	ø 12 mm	80 mm	150 mm
7754010	...775404	1 Spezial-Betonbohrer	ø 14 mm	85 mm	150 mm
7756010	...775602	1 Spezial-Betonbohrer	ø 16 mm	85 mm	160 mm



8616000



7110000



7109000

Artikel Nr.	EAN 4006885...	Bezeichnung	Ø	Allgemeines	in	Produktmaß
8616000	...861602	10 Spezial-Betonbohrer	ø 3, 4, 5, 5, 6, 6, 8, 8, 9, 10 mm	in hochwertiger Aufbewahrungsbox	Kunststoffbox	115 x 190 x 34 mm
7110000	...711006	6 Spezial-Betonbohrer	ø 3, 4, 5, 6, 8, 10 mm		2K Kunststoff-Schiebebox	68 x 150 x 18 mm
7109000	...710900	9 Spezial-Betonbohrer	ø 3, 4, 5, 5, 6, 6, 8, 8, 10 mm		2K Kunststoff-Schiebebox	110 x 150 x 18 mm

6.12 Bohrer / Meißel

HM-Steinbohrer



- für Mauerwerk, Stein, Beton, Marmor, Fliesen
- hochwertige Stahlqualität
- gehärtet, stabil, verschleißfest
- gemäß DIN 5468
- Ausführung: rollgewalzt
- Material: HM
- Spitzenwinkel: 130°
- Verpackung: Polybeutel an Karte



Artikel Nr.	EAN 4006885...	Bezeichnung	Ø	Spirallänge	Länge
7703010	...770300	1 Steinbohrer	ø 3 mm	30 mm	60 mm
7704010	...770409	1 Steinbohrer	ø 4 mm	40 mm	70 mm
7705010	...770508	1 Steinbohrer	ø 5 mm	50 mm	85 mm
7706010	...770607	1 Steinbohrer	ø 6 mm	60 mm	100 mm
7707010	...770706	1 Steinbohrer	ø 7 mm	60 mm	100 mm
7708010	...770805	1 Steinbohrer	ø 8 mm	80 mm	120 mm
7709010	...770904	1 Steinbohrer	ø 9 mm	80 mm	120 mm
7710010	...771000	1 Steinbohrer	ø 10 mm	80 mm	120 mm
7712010	...771208	1 Steinbohrer	ø 12 mm	90 mm	150 mm
7714010	...771406	1 Steinbohrer	ø 14 mm	90 mm	150 mm
7716010	...771604	1 Steinbohrer	ø 16 mm	90 mm	150 mm
7736010	...773608	1 Steinbohrer	ø 6 mm	135 mm	200 mm
7737010	...773707	1 Steinbohrer	ø 8 mm	135 mm	200 mm
7738010	...773806	1 Steinbohrer	ø 10 mm	135 mm	200 mm



8450000



7112000



8634000



7111000

Artikel Nr.	EAN 4006885...	Bezeichnung	Ø	in	Produktmaß
8450000	...845008	5 Steinbohrer	ø 4, 5, 6, 8, 10 mm	Kunststoffbox	56 x 160 x 18 mm
7112000	...711204	6 Steinbohrer	ø 3, 4, 5, 6, 8, 10 mm	2K Kunststoff-Schiebebox	68 x 150 x 18 mm
8634000	...863408	6 Steinbohrer	ø 3, 4, 5, 6, 8, 10 mm	2K Kunststoff-Schiebebox	70 x 150 x 17 mm
7111000	...711105	9 Steinbohrer	ø 3, 4, 4, 5, 5, 6, 6, 8, 8, 10 mm	2K Kunststoff-Schiebebox	110 x 150 x 18 mm

6.12 Bohrer / Meißel

HM-Steinbohrer mit 6-kant Schaft



- für Mauerwerk, Stein, Beton, Marmor, Fliesen
- 1/4" Sechskant-Schaft (E6.3) für schnellen Werkzeugwechsel in Bithaltern
- hochwertige Stahlqualität
- gehärtet, stabil, verschleißfest
- präzisionsgeschliffene Hartmetallplatte
- gemäß DIN 5468
- Material: HM
- Spitzenwinkel: 130°
- Verpackung: Polybeutel mit Einleger



Artikel Nr.	EAN 4006885...	Bezeichnung	Ø	Spirallänge	Länge
7265000	...726505	1 Steinbohrer	ø 4 mm	30 mm	80 mm
7266000	...726604	1 Steinbohrer	ø 5 mm	40 mm	95 mm
7267000	...726703	1 Steinbohrer	ø 6 mm	50 mm	110 mm
7269000	...726901	1 Steinbohrer	ø 8 mm	50 mm	110 mm
7270000	...727007	1 Steinbohrer	ø 10 mm	70 mm	120 mm



Artikel Nr.	EAN 4006885...	Bezeichnung	Ø	in
7123000	...712300	5 Steinbohrer	ø 4, 5, 6, 8, 10 mm	2K Kunststoff-Schiebebox

6.12 Bohrer / Meißel

HM-Mauerdurchbruchbohrer mit 6-kant Schaft



- Maschine: Dreh- und Schlagbohrer
- für Mauerwerk, Beton, Natursteine, Kunststeine, Marmor, Fliesen
- hochwertige Stahlqualität
- starker Kern
- HM-Schneidplatte, zäh, verschleißfest
- gemäß DIN 5468
- Ausführung: gesandstrahlt
- Material: HM
- Spitzenwinkel: 130°
- Verpackung: Polybeutel an Karte



Artikel Nr.	EAN 4006885...	Bezeichnung	Ø	Spirallänge	Länge	Schaft
7918010	...791800	1 Mauerdurchbruchbohrer	ø 8 mm	300 mm	400 mm	Sechskant-Schaft
7920010	...792005	1 Mauerdurchbruchbohrer	ø 10 mm	300 mm	400 mm	Sechskant-Schaft
7922010	...792203	1 Mauerdurchbruchbohrer	ø 12 mm	300 mm	400 mm	Sechskant-Schaft
7924010	...792401	1 Mauerdurchbruchbohrer	ø 14 mm	300 mm	400 mm	Sechskant-Schaft
7926010	...792609	1 Mauerdurchbruchbohrer	ø 16 mm	300 mm	400 mm	Sechskant-Schaft
7928010	...792807	1 Mauerdurchbruchbohrer	ø 18 mm	300 mm	400 mm	Sechskant-Schaft
7932010	...793200	1 Mauerdurchbruchbohrer	ø 22 mm	300 mm	400 mm	Sechskant-Schaft
7940010	...794009	1 Mauerdurchbruchbohrer	ø 10 mm	450 mm	600 mm	Sechskant-Schaft
7942010	...794207	1 Mauerdurchbruchbohrer	ø 12 mm	450 mm	600 mm	Sechskant-Schaft
7917000	...791701	3 Mauerdurchbruchbohrer	ø 8, 10, 12 mm	300 mm	400 mm	Sechskant-Schaft

HM-Betonbohrer mit SDS-Quick Schaft

passend für Bosch Uneo, Bosch Uneo Maxx



- Maschine: Akku-Bohrhämmer mit SDS-Quick Aufnahme
- auch im handelsüblichen Dreieckbohrfutter einsetzbar
- für Mauerwerk, Beton, Natursteine, Kunststeine, Stein
- Ausführung: schlag- und stoßfest
- Material: HM
- Spitzenwinkel: 130°
- Verpackung: Polybeutel an Karte



Artikel Nr.	EAN 4006885...	Bezeichnung	Ø	Spirallänge	Länge	Schaft
7760000	...776005	1 Betonbohrer	ø 4 mm	40 mm	85 mm	SDS-Quick Schaft
7761000	...776104	1 Betonbohrer	ø 5 mm	55 mm	100 mm	SDS-Quick Schaft
7762000	...776203	1 Betonbohrer	ø 6 mm	55 mm	100 mm	SDS-Quick Schaft
7763000	...776302	1 Betonbohrer	ø 8 mm	70 mm	120 mm	SDS-Quick Schaft
7764000	...776401	1 Betonbohrer	ø 10 mm	70 mm	120 mm	SDS-Quick Schaft

6.12 Bohrer / Meißel

Hammer-Schlagbohrer mit SDS-plus Schaft "Professional 4-Cut"



- Maschine: Bohrhämmer mit SDS-plus Aufnahme
- für armierten Beton, Granit, Mauerwerk, Natursteine, Kunststeine
- besonders geeignet für stark armierten Beton
- längere Lebensdauer - spezielle Förderspirale reduziert die Schwingungsbelastung beim Hammerbohren
- längere Lebensdauer - Verteilung der Scherkräfte auf 2 Ebenen durch die unterschiedlichen Setztiefen der Haupt- und Nebenschneiden
- optimale Kraftübertragung durch seitlich gestützten Voll-Hartmetallkopf mit 4 Schneiden und tiefenversetztem Sitz im Bohrkörper
- Material: HM
- in Kunststoffbox
- Verpackung: Kunststoff-Clip



Artikel Nr.	EAN 4006885...	Bezeichnung	Ø	Spirallänge	Länge	Schaft
7416000	...741607	1 Hammer-Schlagbohrer "Professional 4-Cut"	ø 5 mm	50 mm	110 mm	SDS-plus
7418000	...741805	1 Hammer-Schlagbohrer "Professional 4-Cut"	ø 6 mm	50 mm	110 mm	SDS-plus
7422000	...742208	1 Hammer-Schlagbohrer "Professional 4-Cut"	ø 8 mm	50 mm	110 mm	SDS-plus
7417000	...741706	1 Hammer-Schlagbohrer "Professional 4-Cut"	ø 5 mm	100 mm	160 mm	SDS-plus
7419000	...741904	1 Hammer-Schlagbohrer "Professional 4-Cut"	ø 6 mm	100 mm	160 mm	SDS-plus
7423000	...742307	1 Hammer-Schlagbohrer "Professional 4-Cut"	ø 8 mm	100 mm	160 mm	SDS-plus
7426000	...742604	1 Hammer-Schlagbohrer "Professional 4-Cut"	ø 10 mm	100 mm	160 mm	SDS-plus
7429000	...742901	1 Hammer-Schlagbohrer "Professional 4-Cut"	ø 12 mm	100 mm	160 mm	SDS-plus
7431000	...743106	1 Hammer-Schlagbohrer "Professional 4-Cut"	ø 14 mm	100 mm	160 mm	SDS-plus
7420000	...742000	1 Hammer-Schlagbohrer "Professional 4-Cut"	ø 6 mm	150 mm	210 mm	SDS-plus
7424000	...742406	1 Hammer-Schlagbohrer "Professional 4-Cut"	ø 8 mm	150 mm	210 mm	SDS-plus
7427000	...742703	1 Hammer-Schlagbohrer "Professional 4-Cut"	ø 10 mm	150 mm	210 mm	SDS-plus
7430000	...743007	1 Hammer-Schlagbohrer "Professional 4-Cut"	ø 12 mm	150 mm	210 mm	SDS-plus
7434000	...743403	1 Hammer-Schlagbohrer "Professional 4-Cut"	ø 24 mm	200 mm	250 mm	SDS-plus
7421000	...742109	1 Hammer-Schlagbohrer "Professional 4-Cut"	ø 6 mm	200 mm	260 mm	SDS-plus
7440000	...744004	1 Hammer-Schlagbohrer "Professional 4-Cut"	ø 6,5 mm	200 mm	260 mm	SDS-plus
7425000	...742505	1 Hammer-Schlagbohrer "Professional 4-Cut"	ø 8 mm	200 mm	260 mm	SDS-plus
7428000	...742802	1 Hammer-Schlagbohrer "Professional 4-Cut"	ø 10 mm	200 mm	260 mm	SDS-plus
7432000	...743205	1 Hammer-Schlagbohrer "Professional 4-Cut"	ø 14 mm	200 mm	260 mm	SDS-plus
7433000	...743304	1 Hammer-Schlagbohrer "Professional 4-Cut"	ø 16 mm	200 mm	260 mm	SDS-plus

6.12 Bohrer / Meißel

Hammer-Schlagbohrer mit SDS-plus Schaft "Professional"



- Maschine: Bohrhämmer mit SDS-plus Aufnahme
- für Beton, Granit, Mauerwerk, Natursteine, Kunststeine
- spezialgelötete, voll eingebettete HM-Schneidplatte mit ausgeprägter Zentrierspitze
- längere Lebensdauer - spezielle Förderspirale reduziert die Schwingungsbelastung beim Hammerbohren
- höhere Bohrgeschwindigkeit - durch die spezielle Förderspirale wird die Schlagenergie des Bohrhammers optimal übertragen
- Ausführung: kugelgestrahlt und zwischenstufengehärtet aus Chrom-Nickel-Molybdän-Stahl
- Material: HM
- Verpackung: Kunststoff-Clip,
Artikel Nr. 7998000, 7999000: Kunststoffbox



Artikel Nr.	EAN 4006885...	Bezeichnung	Ø	Spirallänge	Länge	Schaft
7987000	...798700	1 Hammer-Schlagbohrer "Professional"	ø 5 mm	50 mm	110 mm	SDS-plus
7988000	...798809	1 Hammer-Schlagbohrer "Professional"	ø 6 mm	50 mm	110 mm	SDS-plus
7842000	...784208	1 Hammer-Schlagbohrer "Professional"	ø 8 mm	50 mm	110 mm	SDS-plus
7841000	...784109	1 Hammer-Schlagbohrer "Professional"	ø 5 mm	100 mm	160 mm	SDS-plus
7989000	...798908	1 Hammer-Schlagbohrer "Professional"	ø 6 mm	100 mm	160 mm	SDS-plus
7998000	...799806	5 Hammer-Schlagbohrer "Professional"	ø 6 mm	100 mm	160 mm	SDS-plus
7992000	...799202	1 Hammer-Schlagbohrer "Professional"	ø 8 mm	100 mm	160 mm	SDS-plus
7999000	...799905	5 Hammer-Schlagbohrer "Professional"	ø 8 mm	100 mm	160 mm	SDS-plus
7843000	...784307	1 Hammer-Schlagbohrer "Professional"	ø 10 mm	100 mm	160 mm	SDS-plus
7844000	...784406	1 Hammer-Schlagbohrer "Professional"	ø 12 mm	100 mm	160 mm	SDS-plus
7986000	...798601	1 Hammer-Schlagbohrer "Professional"	ø 15 mm	100 mm	160 mm	SDS-plus
7990000	...799004	1 Hammer-Schlagbohrer "Professional"	ø 6 mm	150 mm	210 mm	SDS-plus
7993000	...799301	1 Hammer-Schlagbohrer "Professional"	ø 8 mm	150 mm	210 mm	SDS-plus
7995000	...799509	1 Hammer-Schlagbohrer "Professional"	ø 10 mm	150 mm	210 mm	SDS-plus
7845000	...784505	1 Hammer-Schlagbohrer "Professional"	ø 12 mm	150 mm	210 mm	SDS-plus
7849000	...784901	1 Hammer-Schlagbohrer "Professional"	ø 14 mm	150 mm	210 mm	SDS-plus
7851000	...785106	1 Hammer-Schlagbohrer "Professional"	ø 16 mm	150 mm	210 mm	SDS-plus
7991000	...799103	1 Hammer-Schlagbohrer "Professional"	ø 6 mm	200 mm	260 mm	SDS-plus
7862000	...786202	1 Hammer-Schlagbohrer "Professional"	ø 6,5 mm	200 mm	260 mm	SDS-plus
7994000	...799400	1 Hammer-Schlagbohrer "Professional"	ø 8 mm	200 mm	260 mm	SDS-plus
7996000	...799608	1 Hammer-Schlagbohrer "Professional"	ø 10 mm	200 mm	260 mm	SDS-plus
7846000	...784604	1 Hammer-Schlagbohrer "Professional"	ø 12 mm	200 mm	260 mm	SDS-plus
7852000	...785205	1 Hammer-Schlagbohrer "Professional"	ø 18 mm	250 mm	300 mm	SDS-plus
7853000	...785304	1 Hammer-Schlagbohrer "Professional"	ø 20 mm	250 mm	300 mm	SDS-plus
7847000	...784703	1 Hammer-Schlagbohrer "Professional"	ø 12 mm	400 mm	450 mm	SDS-plus
7860000	...786004	1 Hammer-Schlagbohrer "Professional"	ø 20 mm	400 mm	450 mm	SDS-plus

6.12 Bohrer / Meißel

HM-Hammer-Schlagbohrer mit SDS-plus Schaft "Standard"



- Maschine: Bohrhämmer mit SDS-plus Aufnahme
- für Beton, Granit, Mauerwerk, Natursteine, Kunststeine
- spezialgelötete, voll eingebettete HM-Schneidplatte
- Spirale und Schaft spezialgehärtet
- Material: HM
- Spitzenwinkel: 130°
- Verpackung: Kunststoff-Clip



Artikel Nr.	EAN 4006885...	Bezeichnung	Ø	Spirallänge	Länge	Schaft
7804010	...780408	1 Hammer-Schlagbohrer "Standard"	ø 4 mm	50 mm	110 mm	SDS-plus
7805010	...780507	1 Hammer-Schlagbohrer "Standard"	ø 5 mm	50 mm	110 mm	SDS-plus
7806010	...780606	1 Hammer-Schlagbohrer "Standard"	ø 6 mm	50 mm	110 mm	SDS-plus
7812010	...781207	1 Hammer-Schlagbohrer "Standard"	ø 8 mm	50 mm	110 mm	SDS-plus
7816010	...781603	1 Hammer-Schlagbohrer "Standard"	ø 6 mm	100 mm	160 mm	SDS-plus
7817010	...781702	1 Hammer-Schlagbohrer "Standard"	ø 7 mm	100 mm	160 mm	SDS-plus
7818010	...781801	1 Hammer-Schlagbohrer "Standard"	ø 8 mm	100 mm	160 mm	SDS-plus
7819010	...781900	1 Hammer-Schlagbohrer "Standard"	ø 9 mm	100 mm	160 mm	SDS-plus
7820010	...782006	1 Hammer-Schlagbohrer "Standard"	ø 10 mm	100 mm	160 mm	SDS-plus
7822010	...782204	1 Hammer-Schlagbohrer "Standard"	ø 12 mm	100 mm	160 mm	SDS-plus
7824010	...782402	1 Hammer-Schlagbohrer "Standard"	ø 14 mm	100 mm	160 mm	SDS-plus
7838010	...783805	1 Hammer-Schlagbohrer "Standard"	ø 18 mm	140 mm	200 mm	SDS-plus
7840010	...784000	1 Hammer-Schlagbohrer "Standard"	ø 20 mm	140 mm	200 mm	SDS-plus
7828010	...782808	1 Hammer-Schlagbohrer "Standard"	ø 6 mm	150 mm	210 mm	SDS-plus
7807010	...780705	1 Hammer-Schlagbohrer "Standard"	ø 6,5 mm	150 mm	210 mm	SDS-plus
7830010	...783003	1 Hammer-Schlagbohrer "Standard"	ø 8 mm	150 mm	210 mm	SDS-plus
7831010	...783102	1 Hammer-Schlagbohrer "Standard"	ø 10 mm	150 mm	210 mm	SDS-plus
7832010	...783201	1 Hammer-Schlagbohrer "Standard"	ø 12 mm	150 mm	210 mm	SDS-plus
7833010	...783300	1 Hammer-Schlagbohrer "Standard"	ø 14 mm	150 mm	210 mm	SDS-plus
7834010	...783409	1 Hammer-Schlagbohrer "Standard"	ø 16 mm	150 mm	210 mm	SDS-plus
7836010	...783607	1 Hammer-Schlagbohrer "Standard"	ø 16 mm	190 mm	250 mm	SDS-plus
7854010	...785403	1 Hammer-Schlagbohrer "Standard"	ø 8 mm	200 mm	260 mm	SDS-plus
7855010	...785502	1 Hammer-Schlagbohrer "Standard"	ø 10 mm	200 mm	260 mm	SDS-plus
7856010	...785601	1 Hammer-Schlagbohrer "Standard"	ø 12 mm	200 mm	260 mm	SDS-plus
7858010	...785809	1 Hammer-Schlagbohrer "Standard"	ø 14 mm	200 mm	260 mm	SDS-plus
7871010	...787100	1 Hammer-Schlagbohrer "Standard"	ø 10 mm	390 mm	450 mm	SDS-plus
7872010	...787209	1 Hammer-Schlagbohrer "Standard"	ø 12 mm	400 mm	450 mm	SDS-plus
7874010	...787407	1 Hammer-Schlagbohrer "Standard"	ø 14 mm	400 mm	450 mm	SDS-plus
7876010	...787605	1 Hammer-Schlagbohrer "Standard"	ø 16 mm	400 mm	450 mm	SDS-plus
7880010	...788008	1 Hammer-Schlagbohrer "Standard"	ø 20 mm	400 mm	450 mm	SDS-plus
7885010	...788503	1 Hammer-Schlagbohrer "Standard"	ø 25 mm	400 mm	450 mm	SDS-plus
7886010	...788602	1 Hammer-Schlagbohrer "Standard"	ø 10 mm	550 mm	600 mm	SDS-plus
7887010	...788701	1 Hammer-Schlagbohrer "Standard"	ø 12 mm	550 mm	600 mm	SDS-plus
7888010	...788800	1 Hammer-Schlagbohrer "Standard"	ø 14 mm	550 mm	600 mm	SDS-plus
7891010	...789104	1 Hammer-Schlagbohrer "Standard"	ø 16 mm	550 mm	600 mm	SDS-plus
7893010	...789302	1 Hammer-Schlagbohrer "Standard"	ø 20 mm	550 mm	600 mm	SDS-plus

6.12 Bohrer / Meißel



8456000



7113000



8613000

Artikel Nr.	EAN 4006885...	Bezeichnung	Schaft	Ø	in	Produktmaß
8456000	...845602	4 Hammer-Schlagbohrer "Standard"	SDS-plus	ø 5 x 110 mm ø 6 x 110 mm ø 6 x 160 mm ø 8 x 160 mm	Kunststoffbox	56 x 160 x 18 mm
7113000	...711303	6 Hammer-Schlagbohrer "Standard"	SDS-plus	ø 5 x 110 mm ø 6 x 110 mm ø 6 x 160 mm ø 8 x 110 mm ø 8 x 160 mm ø 10 x 160 mm	2K Kunststoff-Klappbox	112 x 187 x 34 mm
8613000	...861305	6 Hammer-Schlagbohrer "Standard"	SDS-plus	ø 5 x 110 mm ø 6 x 110 mm ø 8 x 110 mm ø 6 x 160 mm ø 8 x 160 mm ø 10 x 160 mm	2K Kunststoff-Klappbox	115 x 190 x 34 mm

HM Hammer-Schlagbohrer mit SDS-max Schaft



- Maschine: Bohrhämmer mit SDS-max-Aufnahme
- für Beton, Granit, Mauerwerk, Natursteine, Kunststeine
- besonders kraftvoll und robust - selbst bei Armierung - dank stabilisierter Hauptschneide
- höchste Lebensdauer in Beton und Armierung durch vergrößerte, abgerundete Nebenschneide
- mehr Halt beim Anbohren und Vermeiden von Abplatzungen aufgrund verstärkter 2-Punkt Zentrierspitze
- effektive Weiterleitung der Schlagenergie dank optimiertem Hartmetall-Spitzenwinkel
- äußerst schneller Bohrfortschritt dank spezieller Wendel
- zertifiziert durch die Prüfgemeinschaft Mauerbohrer (PGM) nach Anforderungen des Deutschen Instituts für Bautechnik (DIBt)
- Material: HM
- Spitzenwinkel: 130°
- Verpackung: Kunststoff-Clip



Artikel Nr.	EAN 4006885...	Bezeichnung	Ø	Spirallänge	Länge	Schaft
5343000	...534308	1 Hammer-Schlagbohrer	ø 18 mm	400 mm	540 mm	SDS-max
5344000	...534407	1 Hammer-Schlagbohrer	ø 20 mm	400 mm	520 mm	SDS-max
5345000	...534506	1 Hammer-Schlagbohrer	ø 22 mm	400 mm	520 mm	SDS-max
5346000	...534605	1 Hammer-Schlagbohrer	ø 25 mm	400 mm	520 mm	SDS-max
5347000	...534704	1 Hammer-Schlagbohrer	ø 28 mm	400 mm	520 mm	SDS-max
5348000	...534803	1 Hammer-Schlagbohrer	ø 30 mm	400 mm	520 mm	SDS-max

6.12 Bohrer / Meißel

Meißel mit SDS-plus Schaft



- Inhalt:
1 Spitzmeißel, 250 mm
1 Flachmeißel, 250 mm, 20 mm
1 Spatmeißel, 250 mm, 35 mm
- Verpackung: Polybeutel an Karte

Artikel Nr.	EAN 4006885...	Bezeichnung	Schaft
7914000	...791404	1 Meißel-Set	SDS-plus



- Verpackung: Polybeutel an Karte

Artikel Nr.	EAN 4006885...	Bezeichnung	Schneidenbreite	Länge	Schaft
7910000	...791008	1 Spitzmeißel		250 mm	SDS-plus
7911000	...791107	1 Flachmeißel	20 mm	250 mm	SDS-plus
7912000	...791206	1 Spatmeißel	35 mm	250 mm	SDS-plus
7913000	...791305	1 Hohlmeißel	22 mm	250 mm	SDS-plus
7909000	...790902	1 Fliesenmeißel	40 mm	250 mm	SDS-plus

Meißel mit SDS-max Schaft



- Verpackung: Polybeutel an Karte

Artikel Nr.	EAN 4006885...	Bezeichnung	Schneidenbreite	Länge	Schaft
5351000	...535107	1 Spitzmeißel		400 mm	SDS-max
5352000	...535206	1 Flachmeißel	25 mm	400 mm	SDS-max
5353000	...535305	1 Spatmeißel	50 mm	400 mm	SDS-max

6.12 Bohrer / Meißel

Allzweckbohrer



Allzweckbohrer-Set

- Inhalt:
1 accumobil - mobile Bohrhilfe, zum Bohren von rechtwinkligen Löchern - schnell und einfach - auch für ungeübte Handwerker, kein Verlaufen des Bohrers auf glatten Flächen durch die Gummipuffer
5 Allzweckbohrer, \varnothing 4, 5, 6, 8, 10 mm, präzisionsgeschliffene Hartmetallplatte, Holz, Stein, Metalle, Kunststoffe

Artikel Nr.	EAN	Bezeichnung	in	Produktmaß
1000000	4006885... ...100008	1 Allzweckbohrer-Set	2K Kunststoff-Koffer	165 x 127 x 47 mm



Universal-Spezial-Bohrer, vielseitig, belastbar, langlebig

- für Holz, Stein, Metalle, Kunststoffe
- präzisionsgeschliffene Hartmetallplatte
- hitzebeständig bis 1.100° C
- Spitzenwinkel: 130°
- Verpackung: Polybeutel an Karte



Artikel Nr.	EAN	Bezeichnung	\varnothing	Spirallänge	Länge
7962010	4006885... ...796201	1 Allzweckbohrer	\varnothing 3 mm	35 mm	70 mm
7963010	...796300	1 Allzweckbohrer	\varnothing 4 mm	40 mm	75 mm
7964010	...796409	1 Allzweckbohrer	\varnothing 5 mm	50 mm	85 mm
7965010	...796508	1 Allzweckbohrer	\varnothing 6 mm	60 mm	100 mm
7967010	...796706	1 Allzweckbohrer	\varnothing 8 mm	70 mm	120 mm
7969010	...796904	1 Allzweckbohrer	\varnothing 10 mm	70 mm	120 mm



Artikel Nr.	EAN	Bezeichnung	\varnothing	in	Produktmaß
7114000	4006885... ...711402	6 Allzweckbohrer	\varnothing 3, 4, 5, 6, 8, 10 mm	2K Kunststoff-Schiebebox	68 x 150 x 18 mm

6.12 Bohrer / Meißel

Universalbohrer mit SDS-Plus Schaft



- für Stein, Holz, Metalle, Kunststoffe, Verbundstoffe
- für höchste Ansprüche
- mit diamantgeschliffener HM-Querschneide
- optimaler Bohrer für Renovierungsarbeiten (z. B. beim Einbau von Fenstern und Türen)
- Achtung: Nur drehend anwendbar! Kein Schlagbohrer!
- Verpackung: Kunststoff-Clip



Artikel Nr.	EAN 4006885...	Bezeichnung	Ø	Spirallänge	Länge	Schaft
7436000	...743601	1 Universalbohrer	ø 6 mm	100 mm	160 mm	SDS-plus
7437000	...743700	1 Universalbohrer	ø 8 mm	100 mm	160 mm	SDS-plus
7438000	...743809	1 Universalbohrer	ø 10 mm	100 mm	160 mm	SDS-plus
7439000	...743908	1 Universalbohrer	ø 12 mm	100 mm	160 mm	SDS-plus

Fliesen- und Glasbohrer



- für Glas, Glasscheiben, Spiegel, Flaschen, Keramik, Porzellan
- exakt geschliffene, lanzenförmige Hartmetallplatte
- Material: HM
- nur im Rechtslauf mit niedriger Umdrehungszahl und geringem Druck bohren, mit Wasser, Terpentin oder Petroleum kühlen
- Verpackung: Polybeutel an Karte



Artikel Nr.	EAN 4006885...	Bezeichnung	Ø	Länge
7974010	...797406	1 Fliesen- und Glasbohrer	ø 4 mm	90 mm
7975010	...797505	1 Fliesen- und Glasbohrer	ø 5 mm	90 mm
7976010	...797604	1 Fliesen- und Glasbohrer	ø 6 mm	100 mm
7978010	...797802	1 Fliesen- und Glasbohrer	ø 8 mm	100 mm
7979010	...797901	1 Fliesen- und Glasbohrer	ø 10 mm	100 mm

6.12 Bohrer / Meißel

Diamant-Bohrer



- Maschine: Bohrmaschinen
- einsetzbar für Sanitärbefestigungen und Kabeldurchführungen
- für Fliesen, Feinsteinzeug, Granitplatten, Kacheln
- Sägerand mit hochwertigen Industriediamanten, die sich problemlos und präzise auch durch härteste Materialien bohren
- Grundkörper aus Vollmaterial gedreht - für dauerhaft präzisen Einsatz
- das eingelassene Parafin ermöglicht die Kühlung des Schnittes - dadurch erhöht sich die Standzeit und die Staubbildung beim Bohren wird verhindert
- Material: Diamant bestreut

Artikel Nr.	EAN 4006885...	Bezeichnung	Ø	Schnitttiefe	Schaft
5990000	...599000	1 Diamant-Bohrer	ø 5 mm	30 mm	Sechskant-Schaft
5991000	...599109	1 Diamant-Bohrer	ø 6 mm	30 mm	Sechskant-Schaft
5992000	...599208	1 Diamant-Bohrer	ø 8 mm	40 mm	Sechskant-Schaft
5993000	...599307	1 Diamant-Bohrer	ø 10 mm	40 mm	Sechskant-Schaft
5994000	...599406	1 Diamant-Bohrer	ø 14 mm	40 mm	Sechskant-Schaft

6.12 Bohrer / Meißel

Bohrer-Sortimente



7115000



7116000



7117000



8615000



8611000

Artikel Nr.	EAN 4006885...	Bezeichnung	Inhalt	Material	in	Produktmaß
7115000	...711501	1 Bohrer-Kombi-Sortiment	5 Metallbohrer ø 3, 4, 5, 6, 8 mm 4 Steinbohrer ø 4, 5, 6, 8 mm	HSS HM	2K Kunststoff-Schiebebox	110 x 150 x 18 mm
7116000	...711600	1 Bohrer-Kombi-Sortiment	5 Steinbohrer ø 3, 4, 5, 6, 8 mm 4 Holzbohrer ø 4, 5, 6, 8 mm	HM CV	2K Kunststoff-Schiebebox	110 x 150 x 18 mm
7117000	...711709	1 Bohrer-Kombi-Sortiment	3 Metallbohrer ø 5, 6, 8 mm 3 Steinbohrer ø 5, 6, 8 mm 3 Holzbohrer ø 5, 6, 8 mm	HSS HM CV	2K Kunststoff-Schiebebox	110 x 150 x 18 mm
8615000	...861503	1 Bohrer-Kombi-Sortiment	8 Metallbohrer ø 1, 2, 3, 4, 5, 6, 7, 8 mm 5 Steinbohrer ø 3, 4, 5, 6, 8 mm 5 Holzbohrer ø 4, 5, 6, 8, 10 mm	HSS HM CV	2K Kunststoff-Klappbox	115 x 190 x 34 mm
8611000	...861107	1 Bohrer-Bit-Sortiment	6 Metallbohrer ø 2, 3, 4, 5, 6, 8 mm 4 Steinbohrer ø 4, 5, 6, 8 mm 8 Bits PH 1/2/3, PZ 1/2/3, SL 0,6x4,5/0,8x5,5 1 Bithalter	HSS HM	Kunststoffbox	115 x 190 x 34 mm

6.12 Bohrer / Meißel

Sonstiges



- für Holz, Metalle
- Material: HSS
- Verpackung: Blister auf Karte

Artikel Nr.	EAN	Bezeichnung	Ø	Spirallänge	Länge	Schaft
2512000	4006885... ...251205	1 Fräsbohrer	ø 6 mm	60 mm	90 mm	ø 6 mm



- zum Fräsen von Konturen und Bohren von Löchern, z. B. für Gipskartondübel
- für Gipskartonplatten
- 3 Schneiden mit Spanbrechnuten sorgen für einen schnellen Fräsfortschritt
- Verpackung: Blister auf Karte

Artikel Nr.	EAN	Bezeichnung	Ø	Arbeitslänge	Länge	Schaft
7981000	4006885... ...798106	1 Fräsbohrer	ø 8 mm	35 mm	70 mm	ø 8 mm



- Spezialbohrer zum Bohren und Konturen fräsen in weiche Wandfliesen
- zum Aufweiten von bestehenden Dübellöchern
- zum Fräsen von Auslässen für Sanitär- oder Elektroinstallationen
- für Fliesen
- Material: HM-bestreut
- Verpackung: Blister auf Karte

Artikel Nr.	EAN	Bezeichnung	Ø	Länge	Schaft
7982000	4006885... ...798205	1 Fräsbohrer	ø 6 mm	100 mm	ø 6 mm

6.12 Bohrer / Meißel



- für Bohrer \varnothing 4 - 8 mm
- Verpackung: Blister auf Karte

Artikel Nr.	EAN	Bezeichnung	\varnothing
2900000	4006885... ...290006	1 Staubfänger	\varnothing 63 mm



- zum Markieren auf Stein, Blech und Stahl
- Spitze und Schlagkopf induktiv vergütet
- Schaft gerändelt, Oberfläche verchromt
- Verpackung: Polybeutel an Karte

Artikel Nr.	EAN	Bezeichnung	Produktmaß
7980010	4006885... ...798007	1 Körner	8 x 125 mm



- zum Anreißen
- für Fliesen, Stein, Glas, Bleche, Stahl
- Hartmetallspitze mit eingelötetem kegelförmigen Anschlag
- Sechskant-Profilstahl
- mit Ansteck-Clip
- Verpackung: Polybeutel an Karte

Artikel Nr.	EAN	Bezeichnung	Länge
7985010	4006885... ...798502	1 Reißnadel	150 mm

6.13 Tacker / Klammern



6.13 Tacker / Klammern

Handtacker



- hohe Belastbarkeit durch solides Aluminium-Druckguss-Gehäuse
- mit zusätzlicher Schlagkraftregulierung
- grifffreundlicher, kunststoffbeschichteter Griff für ermüdungsfreies Arbeiten
- Metallgehäuse
- Verpackung: Banderole
- separates Zubehör: 7016000, 7017000, 7026000, 7028000, 7028100, 7031000, 7032000, 7032100, 7036000, 7037000, 7037100, 7042000, 7042100, 7045000, 7046000, 7047000, 7239000



Artikel Nr.	EAN	Bezeichnung	für
7081000	4006885... ...708105	1 tacocraft M 14+ - Handtacker	für Klammern Typ 053 von 6 - 14 mm für Nägel Typ 062, 16 mm



- hohe Belastbarkeit durch solides Aluminium-Druckguss-Gehäuse
- grifffreundlicher, kunststoffbeschichteter Griff für ermüdungsfreies Arbeiten
- Metallgehäuse
- Verpackung: Banderole
- separates Zubehör: 7015000, 7016000, 7017000, 7021000, 7026000, 7028000, 7028100, 7031000, 7032000, 7032100, 7036000, 7037000, 7037100

Artikel Nr.	EAN	Bezeichnung	für
7080000	4006885... ...708006	1 tacocraft M 10 - Handtacker	für Klammern Typ 053 von 4 - 10 mm

6.13 Tacker / Klammern



- Metallgehäuse für hohe Stabilität
- regulierbare Schusskraft
- das aufklappbare Magazin ermöglicht einen schnellen und einfachen Klammerwechsel
- integrierter Klammerheber
- leichtgängig zu bedienen
- Inklusive: 1000 Breitrückenklammern, Typ 053 - 8 mm
- Verpackung: Doppelblister
- separates Zubehör: 7015000, 7016000, 7017000, 7021000, 7026000, 7028000, 7028100, 7031000, 7032000, 7032100, 7036000, 7037000, 7037100, 7042000, 7042100, 7045000, 7046000, 7047000



Artikel Nr.	EAN	Bezeichnung	für
7089000	...708907	1 tacocraft 7 - Tacker-Set	für Klammern Typ 053 von 4 - 14 mm



- Metallgehäuse für hohe Stabilität
- regulierbare Schusskraft
- das aufklappbare Magazin ermöglicht einen schnellen und einfachen Klammerwechsel
- leichtgängig zu bedienen
- Inklusive: 1000 Breitrückenklammern, Typ 053 - 8 mm
- Verpackung: Doppelblister
- separates Zubehör: 7015000, 7016000, 7017000, 7021000, 7026000, 7028000, 7028100, 7031000, 7032000, 7032100



Artikel Nr.	EAN	Bezeichnung	für
7088000	...708808	1 tacocraft 5 - Tacker-Set	für Klammern Typ 053 von 4 - 8 mm

6.13 Tacker / Klammern



- geringes Gewicht durch stabiles, schlagfestes Kunststoffgehäuse
- präzise Klammerzuführung aus Metall
- grifffreundlicher, kunststoffbeschichteter Griff für ermüdungsfreies Arbeiten
- mit zusätzlicher Schlagkraftregulierung
- Kunststoffgehäuse
- Verpackung: Banderole
- separates Zubehör: 7016000, 7017000, 7026000, 7028000, 7028100, 7031000, 7032000, 7032100, 7036000, 7037000, 7037100, 7042000, 7042100, 7045000, 7046000, 7047000, 7239000



Artikel Nr.	EAN 4006885...	Bezeichnung	für
7079000	...707900	1 tacocraft P 14+ - Handtacker	für Klammern Typ 053 von 6 - 14 mm für Nägel Typ 062, 16 mm



- geringes Gewicht durch stabiles, schlagfestes Kunststoffgehäuse
- präzise Klammerzuführung aus Metall
- grifffreundlicher, kunststoffbeschichteter Griff für ermüdungsfreies Arbeiten
- Kunststoffgehäuse
- Verpackung: Banderole
- separates Zubehör: 7015000, 7016000, 7017000, 7021000, 7026000, 7028000, 7028100, 7031000, 7032000, 7032100, 7036000, 7037000, 7037100

Artikel Nr.	EAN 4006885...	Bezeichnung	für
7078000	...707801	1 tacocraft P 10 - Handtacker	für Klammern Typ 053 von 4 - 10 mm



- klein und schlagfertig
- Kunststoffgehäuse
- Verpackung: Banderole
- separates Zubehör: 7016000, 7017000, 7026000, 7028000, 7028100, 7031000, 7032000, 7032100

Artikel Nr.	EAN 4006885...	Bezeichnung	für
6999000	...699908	1 tacocraft P 4 - Handtacker	für Klammern Typ 053 von 6 - 8 mm

6.13 Tacker / Klammern

Hammertacker



- speziell für den professionellen Dauereinsatz
- ergonomischer Gewichtsausgleich für ermüdungsfreies Arbeiten
- Verpackung: Banderole
- separates Zubehör: 7010000, 7011000, 7012000

Artikel Nr.	EAN 4006885...	Bezeichnung	für
7000000	...700000	1 tacocraft HT 10 - Hammertacker	für Klammern Typ 050 von 6 - 10 mm



- mit handlicher, abrutschsicherer Griffgestaltung
- Verpackung: Banderole
- separates Zubehör: 7015000, 7016000, 7017000, 7021000, 7026000, 7028000, 7028100, 7031000, 7032000, 7032100

Artikel Nr.	EAN 4006885...	Bezeichnung	für
7076000	...707603	1 tacocraft HT 8 - Hammertacker	für Klammern Typ 053 von 4 - 8 mm

Klammern / Nägel

Typ 013 Breitrückenklammern

passend für Esco, kwb, LUX, Maestri, Novus, Rapid, Rawlplug, Rexel

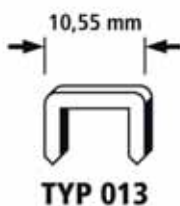

- Material: harter Stahl
- Verpackung: Doppelblister



Artikel Nr.	EAN 4006885...	Bezeichnung	Klammerhöhe	Typ
7056000	...705609	2000 Breitrückenklammern	6 mm	013
7057000	...705708	1400 Breitrückenklammern	8 mm	013

6.13 Tacker / Klammern

Typ 050 Breitrückenklammern

passend für Arrow, Black & Decker, Bosch, Drapper, Emhard, Esco, Haubold, LUX, Makita, Markwell, Mekano, Novus, Outifrance, Peugeot, Rapid, Rawlplug, Rocafix, RYOBI, Stanley, wolfcraft

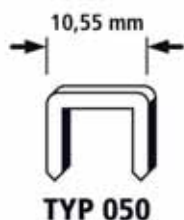

- Material: harter Stahl
- Verpackung: Doppelblister
- passend für 7000000



Artikel Nr.	EAN 4006885...	Bezeichnung	Klammerhöhe	Typ
7010000	...701007	2000 Breitrückenklammern	6 mm	050
7011000	...701106	1500 Breitrückenklammern	8 mm	050
7012000	...701205	1000 Breitrückenklammern	10 mm	050

Typ 053 Breitrückenklammern

passend für AEG, Arrow, Black & Decker, Bosch, Bukama, Esco, Fischer, Haubold, kwb, LUX, Maestri, Maxicraft, Mekano, Metabo, Neckermann/Bullcraft, Novus, OBI-Brico, Outifrance, Petrus, Piranha, Proxxon, Rapid, Rawlplug, Rexel, Rocafix, Rocagraf, Stanley, wolfcraft

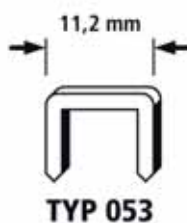

- Material: Stahl
- Verpackung: Doppelblister



Artikel Nr.	EAN 4006885...	Bezeichnung	Klammerhöhe	Typ	passend für
7015000	...701502	3000 Breitrückenklammern	4 mm	053	7076000, 7078000, 7080000, 7088000, 7089000
7016000	...701601	4000 Breitrückenklammern	6 mm	053	6999000, 7076000, 7078000, 7079000, 7080000, 7081000, 7088000, 7089000
7017000	...701700	3000 Breitrückenklammern	8 mm	053	6999000, 7076000, 7078000, 7079000, 7080000, 7081000, 7088000, 7089000

6.13 Tacker / Klammern

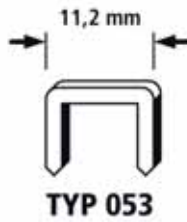

- Material: extra harter Stahl



Artikel Nr.	EAN 4006885...	Bezeichnung	Klammerhöhe	Typ	Verpackung	passend für
7021000	...702103	2400 Breitrückenklammern	4 mm	053	Doppelblister	7076000, 7078000, 7080000, 7088000, 7089000
7026000	...702608	2000 Breitrückenklammern	6 mm	053	Doppelblister	6999000, 7076000, 7078000, 7079000, 7080000, 7081000, 7088000, 7089000
7028000	...702806	4000 Breitrückenklammern	6 mm	053	Doppelblister	6999000, 7076000, 7078000, 7079000, 7080000, 7081000, 7088000, 7089000
7028100	...702813	5000 Breitrückenklammern	6 mm	053	Faltschachtel	6999000, 7076000, 7078000, 7079000, 7080000, 7081000, 7088000, 7089000
7031000	...703100	1400 Breitrückenklammern	8 mm	053	Doppelblister	6999000, 7076000, 7078000, 7079000, 7080000, 7081000, 7088000, 7089000
7032000	...703209	3000 Breitrückenklammern	8 mm	053	Doppelblister	6999000, 7076000, 7078000, 7079000, 7080000, 7081000, 7088000, 7089000
7032100	...703216	5000 Breitrückenklammern	8 mm	053	Faltschachtel	6999000, 7076000, 7078000, 7079000, 7080000, 7081000, 7088000, 7089000
7036000	...703605	1000 Breitrückenklammern	10 mm	053	Doppelblister	7078000, 7079000, 7080000, 7081000, 7089000
7037000	...703704	3000 Breitrückenklammern	10 mm	053	Doppelblister	7078000, 7079000, 7080000, 7081000, 7089000
7037100	...703711	4000 Breitrückenklammern	10 mm	053	Faltschachtel	7078000, 7079000, 7080000, 7081000, 7089000
7042000	...704206	1000 Breitrückenklammern	12 mm	053	Doppelblister	7079000, 7081000, 7089000
7042100	...704213	2500 Breitrückenklammern	12 mm	053	Faltschachtel	7079000, 7081000, 7089000
7046000	...704602	1000 Breitrückenklammern	14 mm	053	Doppelblister	7079000, 7081000, 7089000
7047000	...704701	3000 Breitrückenklammern	14 mm	053	Doppelblister	7079000, 7081000, 7089000
7049000	...704909	2000 Breitrückenklammern	16 mm	053	Doppelblister	

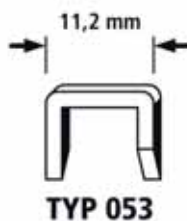

- nichtrostender VA Qualitätsstahl für den Einsatz im Außenbereich
- Material: Edelstahl INOX
- Verpackung: Doppelblister



Artikel Nr.	EAN 4006885...	Bezeichnung	Klammerhöhe	Typ
7025000	...702509	2000 Breitrückenklammern	6 mm	053
7030000	...703001	1400 Breitrückenklammern	8 mm	053

6.13 Tacker / Klammern

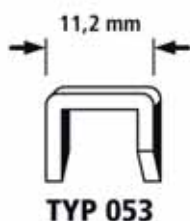

Die Klammer spreizt sich beim Eintauchen ins Material = optimaler Halt.

- Ausführung: D-Spitze
- Material: harter Stahl
- Verpackung: Doppelblister
- passend für 7079000, 7081000, 7089000



Artikel Nr.	EAN 4006885...	Bezeichnung	Klammerhöhe	Typ
7045000	...704503	1000 Breitrückklammern	14 mm	053

Typ 055 Schmalrückklammern

passend für AEG, Black & Decker, Bosch, Bukama, Esco, Holz-Her, kwb, LUX, Metabo, Neckermann/Bullcraft, Novus, Petrus, Rapid, wolfcraft

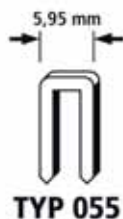

- Ausführung: geharzt
- Verpackung: Doppelblister



Artikel Nr.	EAN 4006885...	Bezeichnung	Klammerhöhe	Typ
7166000	...716605	1200 Schmalrückklammern	15 mm	055
7167000	...716704	1200 Schmalrückklammern	18 mm	055
7169000	...716902	1200 Schmalrückklammern	23 mm	055
7173000	...717305	1000 Schmalrückklammern	30 mm	055

Typ 056 Breitrückklammern

passend für Arrow, Bostitch, Esco, kwb, LUX, Novus, Rexel, Rocafix, Rocagraf, Skreba, Stanley, Swingline

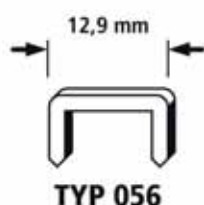

- Material: harter Stahl
- Verpackung: Doppelblister



Artikel Nr.	EAN 4006885...	Bezeichnung	Klammerhöhe	Typ
7177000	...717701	1200 Breitrückklammern	8 mm	056

6.13 Tacker / Klammern

Typ 057 Breitrückenklammern

passend für AEG, Casals, LUX, Maxicraft, Mekano, Peugeot, Rocafix, Skil, Swingline

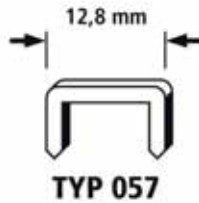

- Material: harter Stahl
- Verpackung: Doppelblister



Artikel Nr.	EAN	Bezeichnung	Klammerhöhe	Typ
7192000	4006885... ...719200	1250 Breitrückenklammern	8 mm	057

Typ 059 Breitrückenklammern

passend für Black & Decker, Bukama, wolfcraft

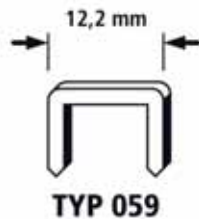

- Material: harter Stahl
- Verpackung: Doppelblister



Artikel Nr.	EAN	Bezeichnung	Klammerhöhe	Typ
7203000	4006885... ...720305	1250 Breitrückenklammern	8 mm	059

Nägel

Typ 062 Nägel

passend für AEG, Black & Decker, Bosch, Casals, Esco, kwb, LUX, Maestri, Maxicraft, Mekano, Metabo, Novus, Rapid, Rocafix, Rocagraf, RYOBI, Skil, Stanley, Swingline, wolfcraft



- Material: harter Stahl
- Verpackung: Doppelblister



Artikel Nr.	EAN	Bezeichnung	Länge	Typ	passend für
7234000	4006885... ...723405	1000 Nägel	14 mm	062	
7239000	...723900	1000 Nägel	16 mm	062	7079000, 7081000
7241000	...724105	1000 Nägel	19 mm	062	

6.14 Trenn-/ Schruppscheiben



6.14 Trenn-/ Schruppscheiben

Trenn-/ Schruppscheiben schwarz

Metall-Trennscheiben extra dünn



- Maschine: Winkelschleifer
- keine Gratbildung
- saubere Schnittkanten
- einfaches, ratterfreies Schneiden
- hohe Schnittleistung, lange Standzeit
- gemäß EN 12413
- Schnittgeschwindigkeit: max. 80 m/sec
- Verpackung: lose



Artikel Nr.	EAN 4006885...	Bezeichnung	Ø	Bohrung	Scheibendicke	Ausführung	für
1685999	...168596	1 Feinschnitt-Trennscheibe	ø 115 mm	ø 22,2 mm	1 mm	gerade	Inox
1687999	...168794	1 Feinschnitt-Trennscheibe	ø 125 mm	ø 22,2 mm	1 mm	gerade	Inox
1633099	...163300	1 Feinschnitt-Trennscheibe	ø 230 mm	ø 22,2 mm	1,9 mm	gerade	Inox
1683999	...168398	1 Feinschnitt-Trennscheibe	ø 115 mm	ø 22,2 mm	1 mm	gerade	Metalle
1684999	...168497	1 Feinschnitt-Trennscheibe	ø 125 mm	ø 22,2 mm	1 mm	gerade	Metalle
1668999	...166899	1 Feinschnitt-Trennscheibe	ø 115 mm	ø 22,2 mm	1,5 mm	gerade	Aluminium
1669999	...166998	1 Feinschnitt-Trennscheibe	ø 125 mm	ø 22,2 mm	1,5 mm	gerade	Aluminium



- Maschine: Winkelschleifer
- keine Gratbildung
- saubere Schnittkanten
- gemäß EN 12413
- Schnittgeschwindigkeit: max. 80 m/sec
- Verpackung: verschrumpft mit Einleger



Artikel Nr.	EAN 4006885...	Bezeichnung	Ø	Bohrung	Scheibendicke	Ausführung	für
8460000	...846005	3 Trennscheiben	ø 115 mm	ø 22,2 mm	1,2 mm	gerade	Inox
8461000	...846104	3 Trennscheiben	ø 125 mm	ø 22,2 mm	1,2 mm	gerade	Inox

6.14 Trenn-/ Schruppscheiben

Metall-Trennscheiben



- Maschine: Winkelschleifer
- für Metalle
- hohe Schnittleistung, lange Standzeit
- gemäß EN 12413
- Schnittgeschwindigkeit: max. 80 m/sec

Artikel Nr.	EAN 4006885...	Bezeichnung	Ø	Bohrung	Scheibendicke	Ausführung	Verpackung
1620099	...162099	1 Trennscheibe	ø 115 mm	ø 22,2 mm	2,5 mm	gekröpft	lose
1620300	...162037	5 Trennscheiben	ø 115 mm	ø 22,2 mm	2,5 mm	gekröpft	verschumpft mit Einleger
1622099	...162297	1 Trennscheibe	ø 125 mm	ø 22,2 mm	2,5 mm	gekröpft	lose
1622300	...162235	5 Trennscheiben	ø 125 mm	ø 22,2 mm	2,5 mm	gekröpft	verschumpft mit Einleger
1624099	...162495	1 Trennscheibe	ø 178 mm	ø 22,2 mm	2,5 mm	gerade	lose
1627099	...162792	1 Trennscheibe	ø 230 mm	ø 22,2 mm	2,5 mm	gerade	lose
1626099	...162693	1 Trennscheibe	ø 230 mm	ø 22,2 mm	3,2 mm	gekröpft	lose
1626300	...000131	5 Trennscheiben	ø 230 mm	ø 22,2 mm	3,2 mm	gekröpft	verschumpft mit Einleger

Stein-Trennscheiben



- Maschine: Winkelschleifer
- für Stein
- saubere Schnittkanten
- hohe Schnittleistung, lange Standzeit
- gemäß EN 12413
- Schnittgeschwindigkeit: max. 80 m/sec
- Verpackung: lose

Artikel Nr.	EAN 4006885...	Bezeichnung	Ø	Bohrung	Scheibendicke	Ausführung
1686999	...168695	1 Feinschnitt-Trennscheibe	ø 115 mm	ø 22,2 mm	1,6 mm	gerade
1688999	...168893	1 Feinschnitt-Trennscheibe	ø 125 mm	ø 22,2 mm	1,6 mm	gerade

6.14 Trenn-/ Schrappscheiben



- Maschine: Winkelschleifer
- für Stein
- hohe Schnittleistung, lange Standzeit
- gemäß EN 12413
- Schnittgeschwindigkeit: max. 80 m/sec

Artikel Nr.	EAN 4006885...	Bezeichnung	Ø	Bohrung	Scheibendicke	Ausführung	Verpackung
1621099	...162198	1 Trennscheibe	ø 115 mm	ø 22,2 mm	2,5 mm	gekröpft	lose
1621300	...162136	5 Trennscheiben	ø 115 mm	ø 22,2 mm	2,5 mm	gekröpft	verschumpft mit Einleger
1623099	...162396	1 Trennscheibe	ø 125 mm	ø 22,2 mm	2,5 mm	gekröpft	lose
1623300	...162334	5 Trennscheiben	ø 125 mm	ø 22,2 mm	2,5 mm	gekröpft	verschumpft mit Einleger
1628099	...162891	1 Trennscheibe	ø 230 mm	ø 22,2 mm	2,5 mm	gerade	lose
1629099	...162990	1 Trennscheibe	ø 230 mm	ø 22,2 mm	2,5 mm	gekröpft	lose

Universal-Trennscheiben



- Maschine: Winkelschleifer
- universal für Stein und Metalle
- gemäß EN 12413
- Schnittgeschwindigkeit: max. 80 m/sec
- Verpackung: lose

Artikel Nr.	EAN 4006885...	Bezeichnung	Ø	Bohrung	Scheibendicke	Ausführung
1660999	...166097	1 Universal-Trennscheibe	ø 115 mm	ø 22,2 mm	2,5 mm	gekröpft

Schrappscheiben



- Maschine: Winkelschleifer
- zum Bearbeiten von Schweißnähten und Stahlguss
- für Metalle
- gemäß EN 12413
- Verpackung: lose

Artikel Nr.	EAN 4006885...	Bezeichnung	Ø	Bohrung	Scheibendicke	Ausführung
1630099	...163096	1 Schrappscheibe	ø 115 mm	ø 22,2 mm	6 mm	gekröpft
1631099	...163195	1 Schrappscheibe	ø 125 mm	ø 22,2 mm	6 mm	gekröpft

6.14 Trenn-/ Schruppscheiben

Sortimente

- Maschine: Winkelschleifer
- Verpackung: verschrumpft mit Einleger



Artikel Nr.	EAN 4006885...	Bezeichnung	Ø	Bohrung	Inhalt
1663000	...166301	1 Starter-Set für Winkelschleifer	Ø 115 mm	Ø 22,2 mm	1 Feinschnitt-Trennscheibe Metall, Ø 115 mm 1 Trennscheibe Metall, Ø 115 mm 1 Trennscheibe Stein, Ø 115 mm 1 Schruppscheibe Metall, Ø 115 mm 1 Schleiflamellenteller Metall, Ø 115 mm, Korn 40
1664000	...166400	1 Starter-Set für Winkelschleifer	Ø 125 mm	Ø 22,2 mm	1 Feinschnitt-Trennscheibe Metall, Ø 125 mm 1 Trennscheibe Metall, Ø 125 mm 1 Trennscheibe Stein, Ø 125 mm 1 Schruppscheibe Metall, Ø 125 mm 1 Schleiflamellenteller Metall, Ø 125 mm, Korn 40

Diamant-Trennscheiben "Expert Universal"



- Maschine: Winkelschleifer
- für armierten Beton, Granit, Klinker, Naturstein, Bimsstein, Marmor, Kalksandstein, Dachpfannen
- komfortables Arbeiten
- hohe Schnittleistung, lange Standzeit
- sehr großer Schneidbereich
- hohe Sicherheit durch Produktion "Made in Germany"
- 100% Qualitätskontrolle vor Auslieferung
- gemäß EN 13236
- Ausführung: lasergeschweißt, segmentiert
- Schnittgeschwindigkeit: max. 80 m/sec
- Verpackung: Papp-Zuschnitt



Artikel Nr.	EAN 4006885...	Bezeichnung	Ø	Bohrung	Segmenthöhe
8372000	...837201	1 Diamant-Trennscheibe "Expert Universal"	Ø 115 mm	Ø 22,2 mm	13 mm
8373000	...837300	1 Diamant-Trennscheibe "Expert Universal"	Ø 125 mm	Ø 22,2 mm	13 mm
8375000	...837508	1 Diamant-Trennscheibe "Expert Universal"	Ø 230 mm	Ø 22,2 mm	17 mm

6.14 Trenn-/ Schruppscheiben

Diamant-Trennscheiben "Pro Universal"



- Maschine: Winkelschleifer
- für Bimsstein, Waschbeton, Ziegel, Beton, allgemeine Baustellenmaterialien
- saubere, gerade Schnitte
- gemäß EN 13236
- Ausführung: gesintert, segmentiert
- Schnittgeschwindigkeit: max. 80 m/sec
- Verpackung: Papp-Zuschnitt

Artikel Nr.	EAN 4006885...	Bezeichnung	Ø	Bohrung	Segmenthöhe
8321000	...832107	1 Diamant-Trennscheibe "Pro Universal"	Ø 115 mm	Ø 22,2 mm	10 mm
8322000	...832206	1 Diamant-Trennscheibe "Pro Universal"	Ø 125 mm	Ø 22,2 mm	10 mm
8323000	...832305	1 Diamant-Trennscheibe "Pro Universal"	Ø 180 mm	Ø 22,2 mm	10 mm
8324000	...832404	1 Diamant-Trennscheibe "Pro Universal"	Ø 230 mm	Ø 22,2 mm	10 mm

Diamant-Trennscheiben "Pro Ceramic Turbo"



- Maschine: Winkelschleifer
- für Granit, Feinsteinzeug, Fliesen, Keramikfliesen
- feinste, schnelle Schnitte
- müheloses Schneiden
- hohe Laufruhe und Schnittstabilität
- gemäß EN 13236
- Ausführung: gesintert, geschlossener Rand mit Wabenstruktur, superdünn (1,4 mm)
- Schnittgeschwindigkeit: max. 80 m/sec
- verstärkter Flansch zur sicheren Anwendung
- Verpackung: Papp-Zuschnitt

Artikel Nr.	EAN 4006885...	Bezeichnung	Ø	Bohrung	Segmenthöhe
8328000	...832800	1 Diamant-Trennscheibe "Pro Ceramic Turbo"	Ø 115 mm	Ø 22,2 mm	10 mm
8329000	...832909	1 Diamant-Trennscheibe "Pro Ceramic Turbo"	Ø 125 mm	Ø 22,2 mm	10 mm

6.14 Trenn-/ Schruppscheiben

Diamant-Trennscheiben "Pro Ceramic"



- Maschine: Stationärmaschinen
- für Granit, Feinsteinzeug, Fliesen, Keramikfliesen
- feinste, schnelle Schnitte
- müheloses Schneiden
- gemäß EN 13236
- Ausführung: geschlossener Rand
- Schnittgeschwindigkeit: max. 80 m/sec
- Verpackung: Papp-Zuschnitt

Artikel Nr.	EAN 4006885...	Bezeichnung	Ø	Bohrung	Segmenthöhe
8330000	...833005	1 Diamant-Trennscheibe "Pro Ceramic"	Ø 180 mm	Ø 25,4 mm	8 mm
8331000	...833104	1 Diamant-Trennscheibe "Pro Ceramic"	Ø 200 mm	Ø 25,4 mm	8 mm

Diamant-Trennscheiben "Pro Turbo"



- Maschine: Winkelschleifer
- für Klinker, Dachpfannen, Naturstein, Ziegel
- gemäß EN 13236
- Ausführung: gesintert, geschlossener Rand
- Schnittgeschwindigkeit: max. 80 m/sec
- Verpackung: Papp-Zuschnitt

Artikel Nr.	EAN 4006885...	Bezeichnung	Ø	Bohrung	Segmenthöhe
1694000	...169401	1 Diamant-Trennscheibe "Pro Turbo"	Ø 115 mm	Ø 22,2 mm	7 mm
1695000	...169500	1 Diamant-Trennscheibe "Pro Turbo"	Ø 125 mm	Ø 22,2 mm	7 mm
1698000	...169807	1 Diamant-Trennscheibe "Pro Turbo"	Ø 230 mm	Ø 22,2 mm	7 mm

Diamant-Trennscheiben "Pro Multi"



- Maschine: Winkelschleifer
- speziell für Renovierungsarbeiten
- für Stein, Holz, Kunststoff, Blech, Metallanker
- gemäß EN 13236
- Ausführung: Allround Scheibe, Diamant bestreut
- Schnittgeschwindigkeit: max. 80 m/sec
- Verpackung: Papp-Zuschnitt

Artikel Nr.	EAN 4006885...	Bezeichnung	Ø	Bohrung
8334000	...833401	1 Diamant-Trennscheibe "Pro Multi"	Ø 115 mm	Ø 22,2 mm
8336000	...833609	1 Diamant-Trennscheibe "Pro Multi"	Ø 125 mm	Ø 22,2 mm
8335000	...833500	1 Diamant-Trennscheibe "Pro Multi"	Ø 230 mm	Ø 22,2 mm

6.14 Trenn-/ Schruppscheiben

Diamant-Trennscheiben "Standard Universal"



- Maschine: Winkelschleifer
- für Bimsstein, Pflastersteine, allgemeine Baustellenmaterialien
- gemäß EN 13236
- Ausführung: gesintert, segmentiert
- Schnittgeschwindigkeit: max. 80 m/sec
- Verpackung: Papp-Zuschnitt

Artikel Nr.	EAN 4006885...	Bezeichnung	Ø	Bohrung	Segmenthöhe
8385000	...838505	1 Diamant-Trennscheibe "Standard Universal"	ø 110 mm	ø 22,2 mm	7 mm
8386000	...838604	1 Diamant-Trennscheibe "Standard Universal"	ø 125 mm	ø 22,2 mm	7 mm
8389000	...838901	1 Diamant-Trennscheibe "Standard Universal"	ø 230 mm	ø 22,2 mm	7 mm

Diamant-Trennscheiben "Standard Ceramic"



- Maschine: Winkelschleifer
- für Fliesen, Feinsteinzeug
- saubere Schnitte durch geschlossenen Schneidrand
- gemäß EN 13236
- Ausführung: gesintert, geschlossener Rand
- Schnittgeschwindigkeit: max. 80 m/sec
- Verpackung: Papp-Zuschnitt

Artikel Nr.	EAN 4006885...	Bezeichnung	Ø	Bohrung	Segmenthöhe
8381000	...838109	1 Diamant-Trennscheibe "Standard Ceramic"	ø 110 mm	ø 22,2 mm	5 mm
8383000	...838307	1 Diamant-Trennscheibe "Standard Ceramic"	ø 180 mm	ø 22,2 mm	5 mm

Diamant-Trennscheiben "Standard Ceramic"



- Maschine: Stationärmaschinen
- für Fliesen, Feinsteinzeug
- saubere Schnitte durch geschlossenen Schneidrand
- gemäß EN 13236
- Ausführung: gesintert, geschlossener Rand
- Schnittgeschwindigkeit: max. 80 m/sec
- Artikel Nr. 1651000: Bohrung 30 mm mit Reduzierring auf 25,4 mm
- Verpackung: Papp-Zuschnitt

Artikel Nr.	EAN 4006885...	Bezeichnung	Ø	Bohrung	Segmenthöhe
1651000	...165106	1 Diamant-Trennscheibe "Standard Ceramic"	ø 180 mm	ø 25,4 mm	5 mm
8327000	...832701	1 Diamant-Trennscheibe "Standard Ceramic"	ø 230 mm	ø 25,4 mm	5 mm

6.14 Trenn-/ Schruppscheiben

Diamant-Schleiftopf "Standard"



- Maschine: Winkelschleifer
- zum Entfernen von Überständen
- die Hilfe bei Renovierungsarbeiten
- für Betonerzeugnisse, Bimsstein, Ziegel, Naturstein, Kunststein, Mörtelreste
- hohe Abtragleistung beim Schleifen von Steinen
- gemäß EN 13236
- Ausführung: gesintert, geschlossener Rand
- Umdrehung max. 80 m/sec
- Verpackung: Blister auf Karte

Artikel Nr.	EAN 4006885...	Bezeichnung	Ø	Bohrung	Segmenthöhe
8387000	...838703	1 Diamant-Schleiftopf "Standard"	Ø 105 mm	Ø 22,2 mm	7 mm
8382000	...838208	1 Diamant-Schleiftopf "Standard"	Ø 125 mm	Ø 22,2 mm	7 mm

Sortimente



Die günstige Alternative - Ideal für alle Einsteiger und gelegentlichen Handwerker.

- Maschine: Winkelschleifer
- für alle gängigen Anwendungen beim Bauen und Renovieren
- segmentierte Scheibe: zum Schneiden von Ziegel, Naturstein und Gehwegplatten
- Turbo-Scheibe: für alle Arbeiten in Beton, armierten Beton und Granit
- Fliesenscheibe: für glatte saubere Schnitte in Marmor, Fliesen und Keramikfliesen
- gemäß EN 13236
- Schnittgeschwindigkeit: max. 80 m/sec
- Inhalt:
 - 1 Diamant-Trennscheibe, Ø 110 mm, universal, segmentiert
 - 1 Diamant-Trennscheibe, Ø 110 mm, "Turbo"
 - 1 Diamant-Trennscheibe, Ø 110 mm, Fliesen
- Verpackung: fixiert auf Karte

Artikel Nr.	EAN 4006885...	Bezeichnung	Bohrung
8392000	...839205	1 Diamant-Trennscheiben-Set	Ø 22,2 mm

6.14 Trenn-/ Schruppscheiben



Die günstige Alternative - Ideal für alle Einsteiger und gelegentlichen Handwerker.

- Maschine: Winkelschleifer
- segmentierte Scheibe: zum Schneiden von Ziegel, Naturstein und Gehwegplatten
- Fliesenscheibe: für glatte saubere Schnitte in Marmor, Fliesen und Keramikfliesen
- gemäß EN 13236
- Schnittgeschwindigkeit: max. 80 m/sec
- Inhalt:
 - 1 Diamant-Trennscheibe, ø 110 mm, segmentiert
 - 1 Diamant-Trennscheibe, ø 110 mm, Fliesen
- Verpackung: fixiert auf Karte

Artikel Nr.	EAN	Bezeichnung	Bohrung
8390000	...839007	1 Diamant-Trennscheiben-Set	ø 22,2 mm

Hartmetall-Trennscheiben



- Maschine: Winkelschleifer
- für Holz, Laminat, Parkett, Kunststoff
- idealer Helfer zum Abschneiden von Laminat und Parkett, ohne ausreißen oder Verfärbung der Schnittkante
- Ausführung: HM-bestreut, segmentiert
- Schnittgeschwindigkeit: max. 80 m/sec
- Schnittgüte: feine, saubere Schnitte
- Verpackung: Doppelblister an Karte



Artikel Nr.	EAN	Bezeichnung	Ø	Bohrung	Scheibendicke
8369000	...836907	1 Hartmetall-Trennscheibe "Standard"	ø 115 mm	ø 22,2 mm	1,2 mm
8370000	...837003	1 Hartmetall-Trennscheibe "Standard"	ø 125 mm	ø 22,2 mm	1,2 mm

6.14 Trenn-/ Schruppscheiben

Trennstände



- Maschine: Einhand-Winkelschleifer \varnothing 115 / 125 mm
- zum Trennen von Metall
- integrierte Spannvorrichtung, max. Spannweite 100 mm
- stabile Ausführung mit Druckgussplatte
- Verpackung: Umkarton



Artikel Nr.	EAN	Bezeichnung	Produktmaß
5019000	4006885... ...501904	1 Trennstander	190 x 260 x 240 mm



- Maschine: Einhand- und Zweihand-Winkelschleifer \varnothing 180 / 230 mm
- zum Trennen von Metall
- integrierte Spannvorrichtung, max. Spannweite 100 mm
- stabile Ausführung
- Verpackung: Umkarton



Artikel Nr.	EAN	Bezeichnung	Produktmaß
5018000	4006885... ...501805	1 Trennstander	330 x 510 x 350 mm

Zubehör



- Maschine: Winkelschleifer \varnothing 115 / 125 / 230 mm
- Gewinde M 14
- Verpackung: Blister auf Karte

Artikel Nr.	EAN	Bezeichnung	Lochabstand
2456000	4006885... ...245600	1 Flanschmutter	26, 30, 35 mm

6.14 Trenn-/ Schruppscheiben



- Maschine: Winkelschleifer
- Ausführung: gerade
- Verpackung: fixiert auf Karte

Artikel Nr.	EAN	Bezeichnung	Zapfenabstand	Zapfendurchmesser
2453000	4006885... ...245303	1 Flanschschlüssel	30 mm	ø 4 mm



- Maschine: Winkelschleifer
- Ausführung: gerade
- Inklusive: 1 Flanschmutter, M 14
- Verpackung: fixiert auf Karte

Artikel Nr.	EAN	Bezeichnung	Zapfenabstand	Zapfendurchmesser
2457000	4006885... ...245709	1 Flanschschlüssel	35 mm	ø 5 mm



- Maschine: Winkelschleifer
- Ausführung: gekröpft
- Verpackung: fixiert auf Karte

Artikel Nr.	EAN	Bezeichnung	Zapfenabstand	Zapfendurchmesser
2458000	4006885... ...245808	1 Flanschschlüssel	35 mm	ø 5 mm



- Maschine: Winkelschleifer
- variabler Zapfenabstand
- Ausführung: gerade
- Verpackung: fixiert auf Karte

Artikel Nr.	EAN	Bezeichnung	Zapfenabstand	Zapfendurchmesser
2459000	4006885... ...245907	1 Universal-Flanschschlüssel	30, 35 mm	ø 4 mm

6.15 Arbeitsschutz



6.15 Arbeitsschutz

Augenschutz



Die Bügelbrille für Brillenträger

- kann bequem über einer Korrekturbrille getragen werden
- auch separat als Schutzbrille einsetzbar
- gemäß DIN EN 166:2001
- Verpackung: Doppelblister an Karte

Artikel Nr.	EAN	Bezeichnung	Ausführung
4901000	...490109	1 Schutzbrille "Standard"	mit Bügel, farblos



Die Bügelbrille mit UV-Schutz

- Scheibe mit Anti-Scratch-Beschichtung
- modernes und sportliches Design
- gemäß DIN EN 166:2001
- Verpackung: Doppelblister an Karte

Artikel Nr.	EAN	Bezeichnung	Ausführung
4905000	...490505	1 Schutzbrille "Profi"	mit Bügel, getönt

6.15 Arbeitsschutz



Die Bügelbrille für höchste Ansprüche

- Scheibe mit Anti-Scratch-Beschichtung
- modernes und sportliches Design
- gemäß DIN EN 166:2001
- Verpackung: Doppelblister an Karte

Artikel Nr.	EAN	Bezeichnung	Ausführung
4906000	...490604	1 Schutzbrille "Profi"	mit Bügel, farblos



Effektiver Schutz gegen Blaulicht

- integrierter Lichtfilter schützt die Netzhaut vor schädlichem blauem Licht
- zertifizierte Kunststoffgläser erlauben eine unverfälschte Farbwahrnehmung
- Clip-On-Rahmen für den Einbau von Korrektionsgläsern für optimale Sehstärke
- gemäß DIN EN 166:2001
- Verpackung: Doppelblister an Karte

Artikel Nr.	EAN	Bezeichnung	Ausführung
4909000	...490901	1 Bildschirmschutzbrille	mit Bügel, gelb getönt, mit Clip-On-Rahmen für Korrektionsgläser

6.15 Arbeitsschutz



Die sportliche Bügelbrille

- sportliches Design für einen modernen Look
- 2-Komponententechnologie mit weichem Kunststoffeinsatz für hohen Tragekomfort und Rundumschutz
- Kunststoffgläser mit Anti-Scratch-Beschichtung sichern eine hohe Langlebigkeit und einwandfreie Sicht
- mit größenverstellbarem Kopfband für zusätzlichen Halt
- gemäß DIN EN 166:2001
- Verpackung: Doppelblister an Karte

Artikel Nr.	EAN	Bezeichnung	Ausführung
4907000	...490703	1 Schutzbrille "Sport"	mit Bügel und verstellbarem Gummiband, farblos



Die Universelle

- passt sich durch die verstellbaren Bügel optimal jeder Kopfform an
- gemäß DIN EN 166:2001
- Verpackung: Doppelblister an Karte

Artikel Nr.	EAN	Bezeichnung	Ausführung
4900000	...490000	1 Schutzbrille "Safe"	mit verstellbarem Bügel, farblos

6.15 Arbeitsschutz



Der Rundumschutz bei starker Belastung

- zum Schutz gegen Splitter, Partikel und Staubflug
- die 4-fach Belüftung verhindert das Beschlagen der Scheibe bei hoher Arbeitsanforderung
- für Brillenträger optimal geeignet
- gemäß DIN EN 166:2001
- Verpackung: Doppelblister an Karte

Artikel Nr.	EAN	Bezeichnung	Ausführung
4902000	...490208	1 Vollsichtbrille "Classic"	mit verstellbarem Gummiband, farblos, mit Ventil, 4-fach belüftet



Der Rundumschutz

- zum Schutz gegen Splitter, Partikel und Staubflug
- für Brillenträger optimal geeignet
- gemäß DIN EN 166:2001
- Verpackung: Doppelblister an Karte

Artikel Nr.	EAN	Bezeichnung	Ausführung
4903000	...490307	1 Vollsichtbrille "Standard"	mit verstellbarem Gummiband, farblos

6.15 Arbeitsschutz



Die Komfortbrille mit ergonomisch geformter Dichtlippe

- zum Schutz gegen Splitter und spritzende Flüssigkeiten
- die indirekte Belüftung verhindert das Beschlagen bei höchster Arbeitsanforderung
- Scheibe mit Anti-Scratch-Beschichtung
- für Brillenträger optimal geeignet
- gemäß DIN EN 166:2001
- Verpackung: Doppelblister an Karte



Artikel Nr.	EAN	Bezeichnung	Ausführung
4904000	...490406	1 Vollsichtbrille "Comfort"	mit verstellbarem Gummiband, farblos, indirekt belüftet



Die robuste Schutzbrille

- kreisrunde Gläser und Schraubring in Edelstahloptik für den besonderen Retrolook
- hoher Tragekomfort und Rundumschutz für die Augen durch abdichtendes Schlauchgummipolster
- verdeckte Belüftungen verhindern das Beschlagen der Brille
- mit größenverstellbarem Kopfband für zusätzlichen Halt
- gemäß DIN EN 166:2001
- Verpackung: Doppelblister an Karte



Artikel Nr.	EAN	Bezeichnung	Ausführung
4908000	...490802	1 Schraubringbrille	mit verstellbarem Gummiband, farblos

6.15 Arbeitsschutz

Atemschutz

- **FFP1-Masken** schützen gegen belästigenden, jedoch nicht unmittelbar gesundheitsschädigenden Staub und Rauch (feste Partikel). Die höchstzulässige Schadstoffkonzentration beträgt das 4-fache des MAK-Wertes*.
- **FFP2-Masken** bieten Schutz gegen gesundheitsschädigende, feste und flüssige Partikel. Die höchstzulässige Schadstoffkonzentration beträgt das 10-fache des MAK-Wertes*.
- **FFP3-Masken** schützen gegen giftige, feste und flüssige Partikel sowie gegen Partikel von Krebs erzeugenden und radioaktiven Stoffen, Sporen, Bakterien, Viren und Enzymen. Die höchstzulässige Schadstoffkonzentration beträgt das 30-fache des MAK-Wertes*.
- **A1P2-Filter** schützen gegen organische Gase und Dämpfe, z. B. von Lösemitteln, Lacken oder Klebstoff, sowie gegen gesundheitsschädigende, feste und flüssige Partikel. Die höchstzulässige Schadstoffkonzentration beträgt das 10-fache des MAK-Wertes*.
- **ABEK-Filter** schützen gegen organische und anorganische Gase und Dämpfe, sowie gegen saure Gase, Ammoniak und organische Ammoniak-Derivate. Die höchstzulässige Schadstoffkonzentration beträgt das 30-fache des MAK-Wertes*.

* Die Maximale Arbeitsplatz-Konzentration (MAK-Wert) gibt die maximal zulässige Konzentration eines Stoffes als Gas, Dampf oder Schwebstoff in der (Atem-)Luft am Arbeitsplatz an, bei der kein Gesundheitsschaden zu erwarten ist, auch wenn man der Konzentration in der Regel 8 Stunden täglich, maximal 40 Stunden in der Woche ausgesetzt ist.



- Schutz gegen ungiftige Grobstäube, wie z. B. bei der Bearbeitung von Rost, der Arbeit mit Spachtelmasse/Zement oder am Mauerwerk
- komfortable Passform durch verformbares Nasenstück und weiches Filtermaterial
- spezielles Filtermaterial für leichtere Atmung
- gemäß DIN EN 149:2001+A1:2009



Artikel Nr.	EAN	Bezeichnung	Filterklasse	Verpackung
4831000	...483101	3 Feinstaubmasken	FFP1	Doppelblister an Karte
4832000	...483200	20 Feinstaubmasken	FFP1	Umkarton

6.15 Arbeitsschutz



- Schutz gegen mindergiftige Stoffe, wie z. B. bei der Holzbearbeitung, beim Schleifen von Farben, Lacken oder Stahl sowie bei Arbeiten mit Glas-/Mineralfasern
- komfortable Passform durch verformbares Nasenstück und weiches Filtermaterial
- spezielles Filtermaterial für leichtere Atmung
- gemäß DIN EN 149:2001+A1:2009



Artikel Nr.	EAN	Bezeichnung	Filterklasse	Verpackung
	4006885...			
4836000	...483606	3 Feinstaubmasken	FFP2	Doppelblister an Karte
4837000	...483705	20 Feinstaubmasken	FFP2	Umkarton



- Schutz gegen mindergiftige Stoffe, wie z. B. bei der Holzbearbeitung, beim Schleifen von Farben, Lacken oder Stahl sowie bei Arbeiten mit Glas-/Mineralfasern
- mit Kohlefilter gegen organische Geruchsbelästigung
- komfortable Passform durch verformbares Nasenstück und weiches Filtermaterial
- spezielles Filtermaterial und Ventil für leichtere Atmung
- gemäß DIN EN 149:2001+A1:2009
- Verpackung: Doppelblister an Karte



Artikel Nr.	EAN	Bezeichnung	Filterklasse	Ausführung
	4006885...			
4838000	...483804	3 Feinstaubmasken	FFP2 VC	mit Kohlefilter, mit Atemventil

6.15 Arbeitsschutz



- Schutz gegen mindergiftige Stoffe, wie z. B. bei der Holzbearbeitung, beim Schleifen von Farben, Lacken oder Stahl sowie bei Arbeiten mit Glas-/Mineralfasern
- komfortable Passform durch verformbares Nasenstück und weiches Filtermaterial
- spezielles Filtermaterial und Ventil für leichtere Atmung
- gemäß DIN EN 149:2001+A1:2009
- Verpackung: Doppelblister an Karte



Artikel Nr.	EAN 4006885...	Bezeichnung	Filterklasse	Ausführung
4840000	...484009	3 Feinstaubmasken	FFP2 V	mit Atemventil



- besonders für Grippeprävention geeignet (z. B. Influenza A / H1N1-Schweinegrippe)
- Schutz gegen giftige Stoffe, wie z. B. beim Schleifen von Edelstahl, beim Schweißen von Aluminium oder bei Arbeiten mit Asbest
- komfortable Passform durch verformbares Nasenstück und weiches Filtermaterial
- spezielles Filtermaterial und Ventil für leichtere Atmung
- mit verstellbarem Gummiband zur Anpassung an verschiedene Kopfgrößen
- gemäß DIN EN 149:2001+A1:2009
- Verpackung: Doppelblister an Karte



Artikel Nr.	EAN 4006885...	Bezeichnung	Filterklasse	Ausführung
4842000	...484207	2 Feinstaubmasken	FFP3 V	mit Atemventil



- für Arbeiten mit groben, ungefährlichen Materialien (Styropor, Rasen mähen/trimmen, Laub rechen etc.)
- Hygienemaske - keine persönliche Schutzausrüstung!
- Verpackung: Doppelblister an Karte

Artikel Nr.	EAN 4006885...	Bezeichnung
4849000	...484900	5 Hygienemasken

6.15 Arbeitsschutz



- zum Schutz vor Gasen und Dämpfen, z. B. von Lösungsmitteln, Lacken oder Klebstoffen
- gute Abdichtung durch variables Dichtlippensystem
- zwei breite, einstellbare Elastikbänder mit Schnellverschluss ermöglichen eine gute Anpassung an verschiedene Kopfformen
- gemäß DIN EN 14387:2004 + A1:2008
- Verpackung: Polybeutel an Karte
- separates Zubehör: 4851000, 4852000



Artikel Nr.	EAN	Bezeichnung	Ausführung
4850000	4006885... ...485006	1 Halbmaske	mit Wechselfilter A1P2



- gemäß DIN EN 14387:2004 + A1:2008
- passend für 4850000



Artikel Nr.	EAN	Bezeichnung	Verpackung
4851000	4006885... ...485105	1 Ersatzfilter ABEK	Doppelblister an Karte
4852000	...485204	1 Ersatzfilter A1P2	Polybeutel an Karte

Gehörschutz

Kapselgehörschützer umschließen die gesamte Ohrmuschel und sind bei häufigem Auf- und Absetzen geeignet. Gehörschutz-Stöpsel werden im Gehörgang getragen und sind bei Dauerlärm zu empfehlen. Der SNR-Wert (Single Number Rating) bezeichnet die mittlere Abdämpfung des Geräuschpegels in Dezibel. Die HML-Werte geben dazu die Dämmwerte in hohen (high), mittleren (middle) und tiefen (low) Frequenzen an.



Leichter Gehörschutz für den gelegentlichen Einsatz



- einfache Höhenverstellung der Kapsel
- gemäß DIN EN 352-1:2002
- Verpackung: Doppelblister an Karte

Artikel Nr.	EAN	Bezeichnung	SNR-Wert	HML-Werte
4868000	4006885... ...486805	1 Kapselgehörschützer "Standard"	23 db	H 28 / M 20 / L 12 db

6.15 Arbeitsschutz



faltbar - platzsparend aufzubewahren

**Faltbarer Gehörschutz
für dauerhaften Einsatz
in lauter Umgebung**

- größenverstellbar
- gemäß DIN EN 352-1:2002
- Verpackung: Doppelblister an Karte

Artikel Nr.	EAN 4006885...	Bezeichnung	SNR-Wert	HML-Werte
4865000	...486508	1 Kapselgehörschützer "Compact"	26 db	H 30 / M 23 / L 15 db

Professioneller Gehörschutz für den Einsatz in extrem lauter Umgebung

- für z. B. Arbeiten mit Rüttelplatte oder Baukompressor
- ergonomisch geformtes und stabiles Kopfband ermöglicht hohen Komfort, auch bei langer Tragezeit
- größenverstellbar
- faltbar - platzsparend aufzubewahren
- gemäß DIN EN 352-1:2002
- Verpackung: Doppelblister an Karte

Artikel Nr.	EAN 4006885...	Bezeichnung	SNR-Wert	HML-Werte
4870000	...487000	1 Kapselgehörschützer "Profi"	30 db	H 31 / M 28 / L 19 db

Komfortabler Mehrwegstöpsel

- Lamellen dichten den Gehörgang ab, ohne unangenehmen Druck zu erzeugen
- gemäß DIN EN 352-2:2002
- Material: weicher, thermoplastischer Kunststoff
- Verpackung: Doppelblister an Karte

Artikel Nr.	EAN 4006885...	Bezeichnung	SNR-Wert	HML-Werte
4866000	...486607	1 Paar Gehörstöpsel	20 db	H 21 / M 16 / L 15 db

6.15 Arbeitsschutz



Komfortabler Mehrwegstöpsel mit Kordel

- Lamellen dichten den Gehörgang ab, ohne unangenehmen Druck zu erzeugen
- mit Kordel für Arbeiten mit häufiger Trageunterbrechung
- gemäß DIN EN 352-2:2002
- Material: weicher, thermoplastischer Kunststoff
- Verpackung: Doppelblister an Karte

Artikel Nr.	EAN	Bezeichnung	SNR-Wert	HML-Werte
4872000	4006885... ...487208	1 Paar Gehörstöpsel	20 db	H 21 / M 16 / L 15 db



Die preisgünstigen Einwegstöpsel

- für extreme Lärmbedingungen
- leichte Formbarkeit, passt sich optimal dem Gehörgang an
- gemäß DIN EN 352-2:2002
- Verpackung: Doppelblister an Karte

Artikel Nr.	EAN	Bezeichnung	SNR-Wert	HML-Werte
4874000	4006885... ...487406	4 Paar Gehörstöpsel Einweg	30 db	H 31 / M 27 / L 21 db

6.15 Arbeitsschutz

Kopfschutz



- Energie absorbierende Form
- mit universeller Einstecktasche für Gehörschützer
- mit Regenrinne
- aufgerauter Dachbereich minimiert Kratzer
- einfache Größenanpassung
- gemäß DIN EN 397:2012 + A1:2012
- Verpackung: Aufkleber



Artikel Nr.	EAN	Bezeichnung	Farbe
	4006885...		
4853000	...485303	1 Schutzhelm	gelb
4855000	...485501	1 Schutzhelm	weiß



Sportliche Baseballkappe mit Hartschale zum Schutz vor Stößen



- zum Schutz vor Stoßen oder Schürfen des Kopfes an Gegenständen, Geräten, Holz, Stein etc.
- für Anwendungsbereiche, wo der Gesetzgeber keinen Schutzhelm nach DIN EN 397 vorsieht, z. B. bei Gartenarbeiten oder beim Innenausbau von Häusern
- gemäß DIN EN 812:2012
- Verpackung: Aufkleber

Artikel Nr.	EAN	Bezeichnung	Farbe
	4006885...		
4858000	...485808	1 Anstoßkappe	schwarz

6.15 Arbeitsschutz

Körperschutz



Universeller Einwegoverall mit Kapuze

- zum Schutz vor Staub und Schmutz
- atmungsaktiv
- Gesichtsgummi zur optimalen Anpassung der Kapuze
- Gummizug in der Taille, an Arm- und Beinabschlüssen
- mit Reißverschlussabdeckung
- Verpackung: Polybeutel mit Einleger

Artikel Nr.	EAN	Bezeichnung	Größe	Farbe
4890000	4006885... ...489004	1 Einwegoverall	XL	weiß



- einsetzbar, wo Fußabdrücke von dreckigen und staubigen Schuhen vermieden werden sollen
- für das Verlegen von Laminat, Teppich, Fliesen etc.
- Länge ca. 40 cm
- Verpackung: Polybeutel an Karte

Artikel Nr.	EAN	Bezeichnung	Farbe
4877000	4006885... ...487703	2 Paar Schuhüberzieher	weiß

Sortimente



- Inhalt:
 - 1 Vollsichtbrille, DIN EN 166:2001
 - 1 Feinstaubmaske, FFP1, DIN EN 149:2001+A1:2009
 - 1 Kapselgehörschützer, DIN EN 352-1:2002
- Verpackung: Polybeutel an Karte



Artikel Nr.	EAN	Bezeichnung
4871000	4006885... ...487109	1 Arbeitsschutz-Set

6 ELEKTROWERKZEUG-ZUBEHÖR

6.16 Zubehör für Vibrationssäge



6.16 Zubehör für Vibrationssäge

Universal-Aufnahme

passend für AEG, Batavia, Black & Decker, Bosch (keine STARLOCK-Aufnahme), CAPAZ, CRAFTSMAN, DeWalt, DEXTER, DREMEL, Einhell, Erbauer, Fein (keine STARLOCK-Aufnahme), Greenworks, Hitachi, Kraft Werkzeuge, KRAFTRONIC, LUX, Mac Allister, Makita, Mastercraft, Metabo, Milwaukee, Parkside, Passat, PorterCable, Renovator, Rockwell, RYOBI, Scheppach, Skil, Stanley, Titan, Westfalia, Worx

zur Holz-/Kunststoffbearbeitung



- ideale Einsatzmöglichkeiten an montierten Teilen
- hohe Schnittgeschwindigkeit
- für Weichholz, Spanplatten, Laminat, Parkett, Kunststoff
- reduzierter Schneidwiderstand durch gebläute Schneide
- Material: HCS
- Inklusive: 1 Adapterring für Bosch PMF 250 CES
- Verpackung: Doppelblister

Artikel Nr.	EAN 4006885...	Bezeichnung	Schnittbreite	Schneidenform
3988000	...398801	1 Tauchsägeblatt "PRO"	10 mm	gerade
3989000	...398900	1 Tauchsägeblatt "PRO"	22 mm	gerade
3990000	...399006	1 Tauchsägeblatt "PRO"	28 mm	gerade

6.16 Zubehör für Vibrationssäge



- für saubere Holzchnitte mit kontrollierter Eintauchtiefe
- ideal für Zapfenverbindungen oder Kabelschlitze in Holzständerwerken
- ideal für Flachmaterial (z.B. Laminat, Parkett, Übergangleisten usw.)
- für Weichholz, Spanplatten, beschichtete Platten, Laminat
- zentriertes Eintauchen und kontrollierter, oberflächenschonender Durchstoß durch konvexe Form
- saubere Schnittkanten ohne Ausrisse
- perfekte Kontrolle der Schnitttiefe
- verbesserte Spanabfuhr
- bessere Kraftübertragung durch Edelstahl-Aufnahme
- reduzierter Schneidwiderstand durch gebläute Schneide
- Material: HCS
- Zahnform: geschränkt
- Zahnabstand: 1,93 mm
- Zähne-Ausführung: spitzverzahnt
- Inklusive:
 - 1 Tiefenstopp, abnehmbar
 - 1 Adapterring für Bosch PMF 250 CES
- Verpackung: Doppelblister



Artikel Nr.	EAN 4006885...	Bezeichnung	Schnittbreite	Schneidenform	Allgemeines
3835000	...383500	1 Tauchsägeblatt mit Tiefenanschlag "PRO"	28 mm	konvex	Schnitttiefe max.: mit Tiefenstopp = 30 mm, ohne Tiefenstopp = 55 mm
3836000	...383609	1 Tauchsägeblatt mit Tiefenanschlag "PRO"	35 mm	konvex	Schnitttiefe max.: mit Tiefenstopp = 30 mm, ohne Tiefenstopp = 55 mm
3837000	...383708	1 Tauchsägeblatt mit Tiefenanschlag "PRO"	45 mm	konvex	Schnitttiefe max.: mit Tiefenstopp = 28 mm, ohne Tiefenstopp = 55 mm Längsschnitte
3838000	...383807	1 Tauchsägeblatt mit Tiefenanschlag "PRO"	65 mm	konvex	Schnitttiefe max.: mit Tiefenstopp = 28 mm, ohne Tiefenstopp = 45 mm Längsschnitte



- zum wandnahen Abschneiden von Rundmaterialien, z. B. Kunststoffrohre
- für Kunststoff, Hartholz
- ruhiges, präzises Schnittverhalten dank konkaver Schneide
- minimiert das Risiko von Beschädigungen an der Wand
- bessere Kraftübertragung durch Edelstahl-Aufnahme
- reduzierter Schneidwiderstand durch gebläute Schneide
- Material: HCS
- Zahnform: geschränkt
- Zahnabstand: 1,88 mm
- Zähne-Ausführung: spitzverzahnt
- Inklusive: 1 Adapterring für Bosch PMF 250 CES
- Verpackung: Doppelblister



Artikel Nr.	EAN 4006885...	Bezeichnung	Schnitttiefe	Schnittbreite	Schneidenform
3964000	...396401	1 Rohrschneider "PRO"	48 mm	32 mm	konkav
3965000	...396500	1 Rohrschneider "PRO"	51 mm	55 mm	konkav



- universell einsetzbar für Längs- und Kurvenschnitte
- für Ausschnitte in Unterschränken im Bad und Küchenbereich, um Abflussrohre zu installieren
- für Rundschnitte bis zu 25 mm Materialstärke
- für Laminat, Parkett
- einzigartige Geometrie ermöglicht kreisrunde Ausschnitte
- saubere Längsschnitte durch komplettverzahntes Blatt
- reduzierter Schneidwiderstand durch gebläute Schneide
- Material: HCS
- Zahnform: geschliffen
- Zahnabstand: 1,4 mm
- Zähne-Ausführung: spitzverzahnt
- Inklusive: 1 Adapterring für Bosch PMF 250 CES
- Verpackung: Doppelblister



Artikel Nr.	EAN 4006885...	Bezeichnung	Schnittbreite
3975000	...397507	1 Kurvensägeblatt "PRO"	78 mm

6.16 Zubehör für Vibrationssäge

zur Holz-/Kunststoff-/Metallbearbeitung



- ideal für Ausbau-, Renovierungs- und Reparaturarbeiten geeignet
- für Holz mit Nägeln, Multiplex-Platten, NE-Metalle, Gipskartonplatten
- bessere Kraftübertragung durch Edelstahl-Aufnahme
- reduzierter Schneidwiderstand durch gebläute Schneide
- Material: BiM
- Inklusive: 1 Adapterring für Bosch PMF 250 CES
- Verpackung: Doppelblister



Artikel Nr.	EAN 4006885...	Bezeichnung	Schnittbreite	Schneidenform	Allgemeines
3986000	...398603	1 Tauchsägeblatt "PRO"	10 mm	gerade	
3987000	...398702	1 Tauchsägeblatt "PRO"	22 mm	gerade	
3952000	...395206	1 Tauchsägeblatt "PRO"	65 mm	gerade	Längsschnitte



- für saubere Schnitte durch harte Materialien mit kontrollierter Eintauchtiefe
- ideal für Flachmaterial (z.B. Laminat, Parkett, Übergangleisten usw.)
- für beschichtete Platten, NE-Metalle
- robustes Blatt mit langer Lebensdauer
- perfekte Kontrolle der Schnitttiefe
- verbesserte Spanabfuhr
- bessere Kraftübertragung durch Edelstahl-Aufnahme
- reduzierter Schneidwiderstand durch gebläute Schneide
- Material: BiM
- Zahnform: geschränkt und gefräst
- Zahnabstand: 1,4 mm
- Zähne-Ausführung: negativ verzahnt
- Inklusive:
 - 1 Tiefenstopp, abnehmbar
 - 1 Adapterring für Bosch PMF 250 CES
- Verpackung: Doppelblister



Artikel Nr.	EAN 4006885...	Bezeichnung	Schnittbreite	Schneidenform	Allgemeines
3839000	...383906	1 Tauchsägeblatt mit Tiefenanschlag "PRO"	28 mm	gerade	Schnitttiefe max.: mit Tiefenstopp = 30 mm, ohne Tiefenstopp = 55 mm
3840000	...384002	1 Tauchsägeblatt mit Tiefenanschlag "PRO"	35 mm	gerade	Schnitttiefe max.: mit Tiefenstopp = 30 mm, ohne Tiefenstopp = 55 mm





Artikel Nr.	EAN 4006885...	Bezeichnung	Schnittbreite	Schneidenform	Allgemeines
3841000	...384101	1 Tauchsägeblatt mit Tiefenanschlag "PRO"	45 mm	gerade	Schnitttiefe max.: mit Tiefenstopp = 28 mm, ohne Tiefenstopp = 55 mm Längsschnitte
3842000	...384200	1 Tauchsägeblatt mit Tiefenanschlag "PRO"	65 mm	gerade	Schnitttiefe max.: mit Tiefenstopp = 28 mm, ohne Tiefenstopp = 45 mm Längsschnitte



- zum wandnahen Abschneiden von Rundmaterialien, z. B. Kupferrohre
- für NE-Metalle, Aluminium, Nägel
- ruhiges, präzises Schnittverhalten dank konkaver Schneide
- minimiert das Risiko von Beschädigungen an der Wand
- bessere Kraftübertragung durch Edelstahl-Aufnahme
- reduzierter Schneidwiderstand durch gebläute Schneide
- Material: BiM
- Zahnform: geschränkt
- Zahnabstand: 1,4 mm
- Zähne-Ausführung: spitzverzahnt
- Inklusive: 1 Adapterring für Bosch PMF 250 CES
- Verpackung: Doppelblister



Artikel Nr.	EAN 4006885...	Bezeichnung	Schnitttiefe	Schnittbreite	Schneidenform
3848000	...384804	1 Rohrschneider "PRO"	49 mm	32 mm	konkav
3849000	...384903	1 Rohrschneider "PRO"	49 mm	55 mm	konkav

6.16 Zubehör für Vibrationssäge



- gekröpfte Sägeblätter ermöglichen das Arbeiten plan zur Oberfläche
- Segmentierung erlaubt Schnitte im rechten Winkel ohne Überschnitt
- zum Entkitten von Einfach- und Verbundverglasungen ohne Glasbruchgefahr
- für Laminat, Parkett, NE-Metalle, Rohre
- Material: BiM
- Inklusive: 1 Adapterring für Bosch PMF 250 CES
- Verpackung: Doppelblister



Artikel Nr.	EAN	Bezeichnung	Ø
3999000	...399907	1 Segmentsägeblatt "PRO"	ø 85 mm

zur Bearbeitung von Zementfugen und Mörtelresten



- speziell für Eintauchschnitte zum Entfernen von Fugenmörtel
- für Porenbeton, Zementfugen, Mörtelreste
- hohe Standzeit
- Material: Diamant bestreut
- Inklusive: 1 Adapterring für Bosch PMF 250 CES
- Verpackung: Doppelblister

Artikel Nr.	EAN	Bezeichnung	Produktmaß
3950000	...395008	1 Sägebeil "PRO"	58 mm

ELEKTROWERKZEUG-ZUBEHÖR 6

6.16 Zubehör für Vibrationssäge



- Segmentierung erlaubt Schnitte im rechten Winkel ohne Überschnitt
- gekröpfte Sägeblätter ermöglichen das Arbeiten plan zur Oberfläche
- zum Entfernen von Fugenmörtel
- für Porenbeton, Mörtelreste, Zementfugen
- hohe Standzeit
- Material: Diamant bestreut
- Inklusive: 1 Adapterring für Bosch PMF 250 CES
- Verpackung: Doppelblister

Artikel Nr.	EAN	Bezeichnung	Ø
3997000	...399709	1 Segmentsägeblatt "PRO"	ø 85 mm



- speziell für lange Schnitte in Zementfugen
- für Porenbeton, Zementfugen, Mörtelreste
- hohe Standzeit
- Material: Diamant bestreut
- Inklusive: 1 Adapterring für Bosch PMF 250 CES
- Verpackung: Doppelblister

Artikel Nr.	EAN	Bezeichnung	Ø	Ausführung
3955000	...395503	1 Sägeblatt "PRO"	ø 80 mm	gekröpft



- Segmentierung erlaubt Schnitte im rechten Winkel ohne Überschnitt
- gekröpfte Sägeblätter ermöglichen das Arbeiten plan zur Oberfläche
- zum Entfernen von Fugenmörtel
- für Porenbeton, Zementfugen, Mörtelreste
- Material: HM-bestreut
- Inklusive: 1 Adapterring für Bosch PMF 250 CES
- Verpackung: Doppelblister

Artikel Nr.	EAN	Bezeichnung	Ø
3995000	...399501	1 Segmentsägeblatt "PRO"	ø 85 mm

6.16 Zubehör für Vibrationssäge



- speziell für Fliesenreparaturarbeiten
- 2 in 1 - universelles Werkzeug zum Schneiden und Schleifen von Mörtelresten und Zementfugen
- für Mörtelreste, Porenbeton, Zementfugen
- Material: HM-bestreut
- Schleiffläche 88 mm lang
- Inklusive: 1 Adapterring für Bosch PMF 250 CES
- Verpackung: Doppelblister

Artikel Nr.	EAN 4006885...	Bezeichnung	Ø	Ausführung	Produktmaß
3954000	...395404	1 Schleifschneider "PRO"	ø 65 mm	gekröpft	65 x 88 mm



- speziell zum Schleifen in schmalen Zwischenräumen geeignet
- zum Schleifen von Mörtelresten
- Material: HM-bestreut
- Inklusive: 1 Adapterring für Bosch PMF 250 CES
- Verpackung: Doppelblister

Artikel Nr.	EAN 4006885...	Bezeichnung	Ausführung	Produktmaß
3951000	...395107	1 Fingerraspel "PRO"	dreieckig	35 mm

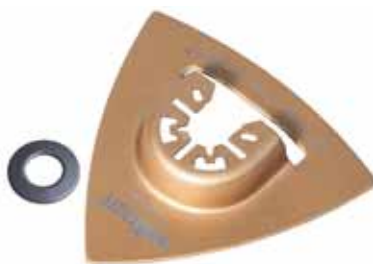

- für optimale Ergebnisse bei der Bauten- und Fassadensanierung
- Planschleifen von Fliesenkleberresten
- Entfernen von Graffiti an Beton- und Steinfassaden
- Entfernen von Ölflecken auf Beton- und Garagenböden
- Grobschliff von Holz
- für Beton, Putz, Stein, Zement, Fliesenkleber, Holz, Lacke
- Material: HM-bestreut
- Inklusive: 1 Adapterring für Bosch PMF 250 CES
- Verpackung: Doppelblister

Artikel Nr.	EAN 4006885...	Bezeichnung	Ausführung	Eckmaß
3994000	...399402	1 Schleifplatte "PRO"	dreieckig	80 mm

zur Bearbeitung von weichen Materialien



- speziell für den Einsatz in Ecken und an schwer zu erreichenden Stellen
- zum Abschaben von Silikon- und Kleberresten
- Material: HCS
- Inklusive: 1 Adapterring für Bosch PMF 250 CES
- Verpackung: Doppelblister

Artikel Nr.	EAN	Bezeichnung	Produktmaß
3953000	4006885... ...395305	1 Fingerschaber "PRO"	10 x 45 mm



- zum Ablösen von Mörtel- und Gipsresten, Teppich- und Fliesenkleberresten, Zunder, Unterbodenschutz, schadhafte Beschichtungen
- Material: HCS
- Inklusive: 1 Adapterring für Bosch PMF 250 CES
- Verpackung: Doppelblister

Artikel Nr.	EAN	Bezeichnung	Ausführung	Produktmaß
3991000	4006885... ...399105	1 Schaber "PRO"	starr	52 mm



- zum Entfernen von Klebemittelresten, Aufklebern, elastischen Dichtstoffen im Wohn- und Sanitärbereich
- Material: HCS
- Inklusive: 1 Adapterring für Bosch PMF 250 CES
- Verpackung: Doppelblister

Artikel Nr.	EAN	Bezeichnung	Ausführung	Produktmaß
3998000	4006885... ...399808	1 Schaber "PRO"	flexibel	52 mm

6.16 Zubehör für Vibrationssäge



- sicheres, kontrolliertes Schneiden von Vinyl
- ergonomische Hakenform
- die sichere Alternative zum Schneiden mit dem Cutter
- Material: HCS
- Inklusive: 1 Adapterring für Bosch PMF 250 CES
- Verpackung: Doppelblister



Artikel Nr.	EAN	Bezeichnung
3864000	4006885... ...386402	1 Zugmesser "PRO"



- sicheres, kontrolliertes Schneiden von verlegtem Vinyl in wandnahen Bereichen
- zum Einfügen einer Dehnungsfuge bei verlegtem Material
- Anpassen und Zuschneiden von Vinyl-Böden bis in die Ecken
- die sichere Alternative zum Schneiden mit dem Cutter
- Material: HCS
- Inklusive: 1 Adapterring für Bosch PMF 250 CES
- Verpackung: Doppelblister



Artikel Nr.	EAN	Bezeichnung
3865000	4006885... ...386501	1 Stoßmesser "PRO"

Sonstiges



- für Haft-Schleifblätter 95 mm
- mit Klettgewebe zum schnellen Schleifpapierwechsel
- Inklusive: 1 Adapterring für Bosch PMF 250 CES
- Verpackung: Doppelblister
- separates Zubehör: 5885000, 5886000

Artikel Nr.	EAN	Bezeichnung	Ausführung	Eckmaß
3996000	4006885... ...399600	1 Haft-Schleifplatte "PRO"	dreieckig	95 mm

- ermöglicht den Einsatz aller wolcraft Vibrationssägen-Werkzeuge auf den Maschinen von WORX alt, ROCKWELL und CAPAZ
- Verpackung: Blister auf Karte



Artikel Nr.	EAN	Bezeichnung
3985000	4006885... ...398504	1 Adapter für Vibrationssägen

Sortimente



- für Holz, Metall, Kunststoff
- Inhalt:
 - 1 Segmentsägeblatt, BiM, ø 85 mm
 - 1 Tauchsägeblatt, BiM, 22 mm
 - 1 Tauchsägeblatt, HCS, 22 mm
 - 1 Adapterring für Bosch PMF 250 CES
- Verpackung: Schiebeblister

Artikel Nr.	EAN	Bezeichnung
3992000	4006885... ...399204	1 Zubehör-Set "PRO"



- für Zementfugen, Mörtelreste
- Inhalt:
 - 1 Segmentsägeblatt, HM-bestreut, ø 65 mm
 - 1 Schleifplatte, HM-bestreut, dreieckig, 80 mm
 - 1 Adapterring für Bosch PMF 250 CES
- Verpackung: Schiebeblister

Artikel Nr.	EAN	Bezeichnung
3993000	4006885... ...399303	1 Zubehör-Set "PRO"



- für Laminat, Parkett, Fuß- und Deckenleisten
- Inhalt:
 - 1 Tauchsägeblatt, HCS, 10 mm
 - 1 Tauchsägeblatt, HCS, 22 mm
 - 1 Tauchsägeblatt, HCS, 65 mm
 - 1 Segmentsägeblatt, BiM, ø 85 mm
 - 1 Adapterring für Bosch PMF 250 CES
- in 2K Kunststoff-Klappbox
- Verpackung: Kunststoffbox

Artikel Nr.	EAN	Bezeichnung
3961000	4006885... ...396104	1 Vibrationssägen-Starterset für Laminat "PRO"

6.16 Zubehör für Vibrationssäge



- speziell für Renovierungsarbeiten
- Inhalt:
 - 1 Tauchsägeblatt, BiM, 22 mm
 - 1 Tauchsägeblatt, BiM, 65 mm
 - 1 Schaber, HCS, starr, 52 mm
 - 1 Fingerschaber, 45 x 10 mm
 - 1 Schleifschneider, HM-bestreut, ø 65 mm
 - 1 Adapterring für Bosch PMF 250 CES
- in 2K Kunststoff-Klappbox
- Verpackung: Kunststoffbox

Artikel Nr.	EAN	Bezeichnung
3962000	4006885... ...396203	1 Vibrationssägen-Starterset "PRO"



- für Holz, Gipskartonplatten
- Inhalt:
 - 1 Tauchsägeblatt, HCS, 28 mm
 - 1 Tauchsägeblatt, HCS, 44 mm
 - 1 Tauchsägeblatt, HCS, 65 mm
 - 1 Adapterring für Bosch PMF 250 CES
- Verpackung: Blister auf Karte

Artikel Nr.	EAN	Bezeichnung
8490000	4006885... ...849006	1 Vibrationssägen-Set für Trockenbau "Standard"



- für Zementfugen, Mörtelreste, Silikon, Kleber
- Inhalt:
 - 1 Segmentsägeblatt, HM-bestreut, ø 65 mm
 - 1 Schaber, HCS, 52 mm
 - 1 Fingerschaber, HCS, 10 mm
 - 1 Adapterring für Bosch PMF 250 CES
- Verpackung: Blister auf Karte

Artikel Nr.	EAN	Bezeichnung
8491000	4006885... ...849105	1 Vibrationssägen-Set für Fugenreparaturen "Standard"

STARLOCK-Aufnahme

passend für Bosch, Fein

zur Holz-/Kunststoffbearbeitung



- Zum Schneiden kleiner Aussparungen in Weichholz und Laminat
- für Weichholz, Spanplatten, Laminat, Parkett
- Material: HCS
- Zahnform: geschränkt
- Zahnabstand: 1,3 mm
- Zähne-Ausführung: spitzverzahnt
- Verpackung: Doppelblister

Artikel Nr.	EAN	Bezeichnung	Schnitttiefe	Schnittbreite	Schneidenform
3935000	4006885... ...393509	1 Tauchsägeblatt "Expert"	37 mm	24 mm	gerade



Zum Schneiden kleiner Aussparungen in Weichholz und Laminat

- für Holz, Spanplatten, Laminat, Parkett, Kunststoff
- leistungsstark und langlebig
- Material: HCS
- Zahnform: geschränkt
- Zahnabstand: 1,4 mm
- Zähne-Ausführung: spitzverzahnt
- Verpackung: Doppelblister



Artikel Nr.	EAN	Bezeichnung	Schnitttiefe	Schnittbreite	Schneidenform
4238000	4006885... ...423800	1 Tauchsägeblatt "Expert"	42 mm	35 mm	gerade

6.16 Zubehör für Vibrationssäge



- für exakte, feine Schnitte in Holz
- Für Tauch- und Längsschnitte sowie Ablängarbeiten geeignet
- für Weichholz, Hartholz, Laminat, Parkett
- reduzierter Schneidwiderstand durch gebläute Schneide
- Material: BiM
- Zahnabstand: 1,8 mm
- Zähne-Ausführung: Japanzahn
- Verpackung: Doppelblister

Artikel Nr.	EAN	Bezeichnung	Schnitttiefe	Schnittbreite	Schneidenform
3937000	4006885... ...393707	1 Tauchsägeblatt "Expert"	48 mm	32 mm	konvex



Für Tauch- und Längsschnitte sowie Ablängarbeiten geeignet

- für Holz, Laminat, Parkett, kunststoffbeschichtete Spanplatten, Kunststoff
- leistungsstark und langlebig
- Material: BiM
- Zahnabstand: 1,75 mm
- Zähne-Ausführung: Japanzahn
- Verpackung: Doppelblister



Artikel Nr.	EAN	Bezeichnung	Schnitttiefe	Schnittbreite	Schneidenform
4239000	4006885... ...423909	1 Tauchsägeblatt "Expert"	42 mm	35 mm	gerade



- für exakte, feine Schnitte in Holz
- Für Tauch- und Längsschnitte sowie Ablängarbeiten geeignet
- für Weichholz, Hartholz, Laminat, Parkett
- reduzierter Schneidwiderstand durch gebläute Schneide
- Material: HCS
- Zahnform: geschränkt
- Zahnabstand: 1,3 mm
- Verpackung: Doppelblister

Artikel Nr.	EAN	Bezeichnung	Schnitttiefe	Schnittbreite	Schneidenform
3936000	4006885... ...393608	1 Tauchsägeblatt "Expert"	39 mm	65 mm	konvex

zur Holz-/Kunststoff-/Metallbearbeitung



- für Tauchschnitte und Ablängarbeiten geeignet
- für Holz mit Nägeln, Multiplex-Platten, NE-Metalle
- reduzierter Schneidwiderstand durch gebläute Schneide
- Material: BiM
- Zahnform: geschränkt
- Zahnabstand: 1,3 mm
- Zähne-Ausführung: spitzverzahnt
- Verpackung: Doppelblister

Artikel Nr.	EAN	Bezeichnung	Schnitttiefe	Schnittbreite	Schneidenform
3938000	4006885... ...393806	1 Tauchsägeblatt "Expert"	48 mm	32 mm	konvex
3939000	...393905	1 Tauchsägeblatt "Expert"	39 mm	65 mm	konvex

6 ELEKTROWERKZEUG-ZUBEHÖR

6.16 Zubehör für Vibrationssäge



- zum Schneiden von Aussparungen in Aluminium Fußleisten und Möbelementen
- für Tauchschnitte und Ablängarbeiten geeignet
- für NE-Metalle, Gipskartonplatten
- Material: BiM
- Zahnabstand: 1,3 mm
- Zähne-Ausführung: spitzverzahnt
- Verpackung: Doppelblister

Artikel Nr.	EAN 4006885...	Bezeichnung	Schnitttiefe	Schnittbreite	Schneidenform
3940000	...394001	1 Tauchsägeblatt "Expert"	33 mm	20 mm	gerade
3941000	...394100	1 Tauchsägeblatt "Expert"	48 mm	32 mm	gerade



Für Tauch- und Längsschnitte sowie Ablängarbeiten geeignet

- für Holz, Holz mit Nägeln, NE-Metalle, Gipskartonplatten, Kunststoff
- leistungsstark und langlebig
- Material: BiM
- Zahnabstand: 1,4 mm
- Zähne-Ausführung: spitzverzahnt
- Verpackung: Doppelblister



Artikel Nr.	EAN 4006885...	Bezeichnung	Schnitttiefe	Schnittbreite	Schneidenform
4240000	...424005	1 Tauchsägeblatt "Expert"	42 mm	10 mm	gerade
4243000	...424302	1 Tauchsägeblatt "Expert"	42 mm	50 mm	gerade

ELEKTROWERKZEUG-ZUBEHÖR 6

6.16 Zubehör für Vibrationssäge



Für Tauch- und Längsschnitte sowie Ablängarbeiten geeignet

- für Holz, Holz mit Nägeln, NE-Metalle, Gipskartonplatten, Kunststoff
- leistungsstark und langlebig
- Material: BiM
- Zahnform: gewellt und gefräst
- Zahnabstand: 1,4 mm
- Zähne-Ausführung: spitzverzahnt
- Verpackung: Doppelblister



Artikel Nr.	EAN 4006885...	Bezeichnung	Schnitttiefe	Schnittbreite	Schneidenform
4241000	...424104	1 Tauchsägeblatt "Expert"	47 mm	28 mm	gerade
4242000	...424203	1 Tauchsägeblatt "Expert"	47 mm	44 mm	gerade



- Optimal für das Ausschneiden alter Fenster
- zum Schneiden von Rohren und Übergangsleisten
- für Längsschnitte
- für Weichholz, Hartholz, furnierte Platten, kunststoffbeschichtete Spanplatten, NE-Metalle
- reduzierter Schneidwiderstand durch gebläute Schneide
- Material: BiM
- Zahnabstand: 1,4 mm
- Zähne-Ausführung: spitzverzahnt
- Verpackung: Doppelblister

Artikel Nr.	EAN 4006885...	Bezeichnung	Ø	Schnitttiefe	Ausführung
3943000	...394308	1 Segmentsägeblatt "Expert"	ø 85 mm	20 mm	gekröpft

6.16 Zubehör für Vibrationssäge



Optimal für das Ausschneiden alter Fenster

- segmentiert, ideal zum Arbeiten in Ecken und an Kanten ohne Überschnitt
- Ausschneiden alter Fenster, Entkitten von Verglasung, Schnitte im rechten Winkel ohne Überschnitt, Längsschnitte, Ablängarbeiten
- für Holz, Gipskartonplatten, Kunststoff, NE-Metalle
- leistungsstark und langlebig
- Material: HSS
- Zahnabstand: 1,4 mm
- Zähne-Ausführung: spitzverzahnt
- Verpackung: Doppelblister



Artikel Nr.	EAN	Bezeichnung	Ø	Schnitttiefe	Ausführung
4244000	...424401	1 Segmentsägeblatt "Expert"	ø 85 mm	20 mm	gekröpft

zur Metallbearbeitung



- Hartmetallblatt zum Schneiden härtester Metalle
- zum Kappen von Schrauben
- für Tauchschnitte und Ablängarbeiten geeignet
- für Aluminium, Edelstahl
- reduzierter Schneidwiderstand durch gebläute Schneide
- leistungsstark und langlebig
- Material: HM-bestückt
- Zahnabstand: 1,1 mm
- Verpackung: Doppelblister

Artikel Nr.	EAN	Bezeichnung	Schnitttiefe	Schnittbreite	Schneidenform
3942000	...394209	1 Tauchsägeblatt "Expert"	38 mm	20 mm	gerade

zur Bearbeitung von Zementfugen und Mörtelresten



- zum Entfernen von Fugenmörtel
- für Mörtel, Zementfugen
- Material: HM-bestreut
- Verpackung: Doppelblister

Artikel Nr.	EAN	Bezeichnung	Ø	Schnitttiefe	Ausführung
3929000	4006885... ...392908	1 Segmentsägeblatt "Expert"	ø 85 mm	20 mm	gekröpft



Zum Entfernen schadhafter Fliesenfugen

- segmentiert, ideal zum Arbeiten in Ecken und an Kanten ohne Überschnitt
- für Mörtel, Zementfugen, Porenbeton
- leistungsstark und langlebig
- Material: HM-bestreut
- Verpackung: Doppelblister



Artikel Nr.	EAN	Bezeichnung	Ø	Schnitttiefe	Ausführung
4245000	4006885... ...424500	1 Segmentsägeblatt "Expert"	ø 75 mm	20 mm	gekröpft



- Der Renovierungshelfer bei Fliesenerneuerungen
- zum restlosen Entfernen von Fliesenkleber oder anderen harten Materialien
- für grobe Schleifarbeiten an Holz
- für Mörtel, Fliesenkleber
- Material: HM-bestreut
- Verpackung: Doppelblister

Artikel Nr.	EAN	Bezeichnung	Schnitttiefe	Ausführung	Eckmaß
3930000	4006885... ...393004	1 Schleifplatte "Expert"	22 mm	dreieckig	80 mm

6.16 Zubehör für Vibrationssäge



Der Renovierungshelfer bei Fliesenerneuerungen

- zum restlosen Entfernen von Fliesenkleber oder anderen harten Materialien
- für grobe Schleifarbeiten an Holz
- ideal für Arbeiten an schwer zugänglichen Stellen
- für Fassaden, Beton, Stein, Mörtelreste, Fliesenkleber, Spachtelmasse, Holz
- leistungsstark und langlebig
- Material: HM-bestreut
- Verpackung: Doppelblister



Artikel Nr.	EAN 4006885...	Bezeichnung	Schnitttiefe	Ausführung	Eckmaß
4246000	...424609	1 Schleifplatte "Expert"	29 mm	dreieckig	80 mm

zur Bearbeitung von weichen Materialien



- zum Entfernen von Silikonfugen und Kleberresten
- speziell für den Einsatz in Ecken und an schwer zu erreichenden Stellen
- für Silikon, Kleber
- Material: HCS
- Verpackung: Doppelblister

Artikel Nr.	EAN 4006885...	Bezeichnung	Produktmaß
3983000	...398306	1 Fingerschaber "Expert"	7 x 45 mm



- Zum Entfernen/Schaben zäher Stoffe wie z. B. Teppichkleber
- für Mörtel, Teppichkleber
- Material: HCS
- Verpackung: Doppelblister

Artikel Nr.	EAN 4006885...	Bezeichnung	Produktmaß
3982000	...398207	1 Schaber "Expert"	52 mm



Zum Entfernen/Schaben zäher Stoffe wie z. B. Teppichkleber Zum Entfernen von festen Materialrückständen und Beschichtungen



- für Teppich- und Fliesenkleberreste, Unterbodenschutz, Teppichboden, Altlacke
- leistungsstark und langlebig
- kurze Ausführung für mehr Kontrolle beim Arbeiten
- Material: HCS
- Verpackung: Doppelblister

Artikel Nr.	EAN	Bezeichnung	Produktmaß
4249000	...424906	1 Schaber "Expert"	52 mm

Sonstiges



- für Haft-Schleifblätter 95 mm
- Ideal zum Schleifen in Ecken und Nischen
- mit Klettgewebe zum schnellen Schleifpapierwechsel
- Verpackung: Doppelblister
- separates Zubehör: 5885000, 5886000

Artikel Nr.	EAN	Bezeichnung	Ausführung	Eckmaß
3944000	...394407	1 Haft-Schleifplatte "Expert"	dreieckig	95 mm



Ideal zum Schleifen in Ecken und Nischen

- für Haft-Schleifblätter 95 mm
- mit Klettgewebe zum schnellen Schleifpapierwechsel
- leistungsstark und langlebig
- Swiss Made
- Verpackung: Doppelblister
- separates Zubehör: 5885000, 5886000

Artikel Nr.	EAN	Bezeichnung	Ausführung	Eckmaß
4247000	...424708	1 Haft-Schleifplatte "Expert"	dreieckig	95 mm

7.1 Schneidwerkzeuge



Trapezklingen-Messer



Profi-Messer für den Dauereinsatz

- sekundenschneller automatischer Klingenwechsel durch Autoloadfunktion spart Zeit im Dauereinsatz
- ergonomische Weichzone unterstützt ermüdungsarmes Arbeiten
- langlebiges und robustes Metallgehäuse, speziell für den professionellen Bedarf
- sichere und praktische Aufbewahrung der Wechselklingen im integrierten Klingenmagazin
- Klingenlänge 61 mm
- Inklusive: 6 Ersatzklingen im Magazin
- Verpackung: Blister auf Karte
- separates Zubehör: 4173000, 4187000, 4307000, 4309000

Artikel Nr.	EAN	Bezeichnung	Ausführung
4320000	4006885... ...432000	1 Profi-Trapezklingen-Messer "Auto-Load"	mit einziehbarer Klinge, mit Magazin für Klingen



Zum Schneiden harter Materialien mit der Trapez- oder Hakenklinge

- Haken- und Trapezklinge für vielfältige Anwendungsmöglichkeiten
- separate, nur einzeln aktivierbare Schieber vereinen Sicherheit und Komfort
- langlebiges und robustes Metallgehäuse, speziell für den professionellen Bedarf
- ergonomische Weichzone unterstützt ermüdungsarmes Arbeiten
- spezielle Klingenaufnahme ermöglicht werkzeuglosen Klingenwechsel
- sichere und praktische Aufbewahrung der Wechselklingen im integrierten Klingenmagazin
- Inklusive:
 - 2 Trapezklingen
 - 2 Hakenklingen
- Verpackung: Blister auf Karte
- separates Zubehör: 4172000, 4173000, 4185000, 4186000, 4188000, 4189000, 4313000, 4314000

Artikel Nr.	EAN	Bezeichnung	Ausführung
4200000	4006885... ...420007	1 Profi-Dual-Klingenmesser	mit einziehbarer Klinge, mit Magazin für Klingen

7.1 Schneidwerkzeuge



- ergonomisches Metallgehäuse für optimale Kraftübertragung
- komfortabler Griffbereich
- werkzeugloser Klingenwechsel durch Knopfdruck
- Sicherheits-Kordel-Schneider
- Inklusive: 5 Ersatzklingen im Magazin
- Verpackung: Blister auf Karte
- separates Zubehör: 4172000, 4173000, 4174000, 4185000, 4186000, 4187000, 4188000, 4189000, 4307000, 4309000, 4313000, 4314000

Artikel Nr.	EAN	Bezeichnung	Ausführung
4131000	4006885... ...413108	1 Schnellwechsel-Trapezklingen-Messer	mit einziehbarer Klinge, mit Magazin für Klingen



- leicht und robust, ergonomisches Aluminiumgehäuse
- Weichzonen für sicheres Handling
- werkzeugloser Klingenwechsel und schnelles Öffnen
- Inklusive: 3 Ersatzklingen im Magazin
- Verpackung: Blister auf Karte
- separates Zubehör: 4172000, 4173000, 4174000, 4185000, 4186000, 4187000, 4188000, 4189000, 4307000, 4309000, 4313000, 4314000

Artikel Nr.	EAN	Bezeichnung	Ausführung
4132000	4006885... ...413207	1 Trapezklingen-Messer	mit einziehbarer Klinge, mit Magazin für Klingen



- Metallgehäuse für hohe Stabilität
- Weichzonen für sicheres Handling
- werkzeugloser Klingenwechsel durch einen großen Spannkopf
- Inklusive: 1 Trapezklinge
- Verpackung: Blister auf Karte
- separates Zubehör: 4172000, 4173000, 4174000, 4185000, 4186000, 4187000, 4188000, 4189000, 4307000, 4309000, 4313000, 4314000

Artikel Nr.	EAN	Bezeichnung	Ausführung
4133000	4006885... ...413306	1 Standard-Trapezklingen-Messer	mit einziehbarer Klinge, mit Magazin für Klingen



Zum sicheren Schneiden harter Materialien

- optionale Sicherheits- oder Autolockfunktion für vielfältige Anwendungsmöglichkeiten
- langlebiges und robustes Metallgehäuse, speziell für den professionellen Bedarf
- ergonomische Weichzone unterstützt ermüdungsarmes Arbeiten
- Druckknopf für das Lösen der Klinge ermöglicht werkzeuglosen Klingenwechsel
- Kordelschneider zum schnellen und sicheren Kappen von Schnüren, Bändern, usw.
- sichere und praktische Aufbewahrung der Wechselklingen im integrierten Klingenmagazin
- Inklusive: 3 Trapezklingen
- Verpackung: Blister auf Karte
- separates Zubehör: 4172000, 4173000, 4185000, 4186000, 4187000, 4307000, 4309000, 4313000, 4314000

Artikel Nr.	EAN	Bezeichnung	Ausführung
4106000	...410602	1 Profi-Dual-Trapezklingen-Messer	mit einziehbarer Klinge, mit Magazin für Klingen



- speziell geformtes Metallgehäuse für sicheres Arbeiten
- sichere Anwendung: die Klinge fährt automatisch ein, sobald der Sicherheitsknopf losgelassen wird
- Verpackung: Blister auf Karte
- separates Zubehör: 4172000, 4173000, 4174000, 4185000, 4186000, 4187000, 4188000, 4189000, 4307000, 4309000, 4313000, 4314000

Artikel Nr.	EAN	Bezeichnung	Ausführung
4134000	...413405	1 Sicherheitsmesser Metall	mit einziehbarer Klinge



- sicheres Zerschneiden und Öffnen von Kartons
- sichere Anwendung: die Klinge fährt automatisch ein, sobald der Sicherheitsknopf losgelassen wird
- Material: Kunststoff
- Inklusive: 1 Trapezklinge
- Verpackung: Blister auf Karte
- separates Zubehör: 4172000, 4173000, 4185000, 4186000, 4187000, 4307000, 4309000, 4313000, 4314000

Artikel Nr.	EAN	Bezeichnung	Ausführung
4135000	...413504	1 Sicherheitsmesser Kunststoff	mit einziehbarer Klinge

7.1 Schneidwerkzeuge



Handwerkermesser zum Schneiden harter Materialien

- feststehende Klinge zum Schneiden fester Materialien wie Teppich, Gipskarton, Vinyl, Dachpappe und vieles mehr
- robustes Metallgehäuse für Langlebigkeit im Dauereinsatz
- ergonomische, rutschsichere Weichzone für komfortables Arbeiten
- Klingenschnellwechselsystem mit magnetischer Klinsenfixierung für schnellen, sicheren und werkzeuglosen Austausch der Klinsen
- Köcher aus robustem ABS-Kunststoff mit Gürtelclip zum sicheren griffbereiten Mitführen
- Inklusive: 4 Trapezklinsen
- Verpackung: Blister auf Karte
- separates Zubehör: 4172000, 4173000, 4174000, 4185000, 4186000, 4187000, 4188000, 4189000, 4307000, 4309000, 4313000, 4314000

Artikel Nr.	EAN	Bezeichnung	Ausführung
4089000	4006885... ...408906	1 Profi-Trapezklinsen-Messer mit Köcher	mit feststehender Klinge, mit Magazin für Klinsen



- für Standard-Haken- und Trapezklinsen
- Metallgehäuse mit speziell geformter Oberfläche
- Klinsenwechsel durch eine integrierte Schraube
- Inklusive: 3 Trapezklinsen
- Verpackung: Blister auf Karte
- separates Zubehör: 4128000, 4172000, 4173000, 4174000, 4185000, 4186000, 4187000, 4188000, 4189000, 4307000, 4309000, 4313000, 4314000

Artikel Nr.	EAN	Bezeichnung	Ausführung
4150000	4006885... ...415003	1 Standard Cutter - Trapezklinsen-Messer	mit feststehender Klinge



- Metallgehäuse für hohe Stabilität
- werkzeugloser Klinsenwechsel durch einen großen Spannkopf
- Sicherheitskuppen verhindern ein Abrutschen in die Klinge
- Inklusive: 1 Profi-Trapezklinge
- Verpackung: Blister auf Karte
- separates Zubehör: 4128000, 4172000, 4173000, 4174000, 4185000, 4186000, 4187000, 4188000, 4189000, 4307000, 4309000, 4313000, 4314000

Artikel Nr.	EAN	Bezeichnung	Ausführung
4155000	4006885... ...415508	1 Multi Cutter - Trapezklinsen-Messer	mit feststehender Klinge

Abbrechklingen-Messer



Das Messer für hohe Beanspruchung - schneiden von dickem und harten Karton, Folie, Dachpappe.

- ergonomisches Metallgehäuse mit Komfort-Weichzone für maximale Kraftübertragung
- automatische Klingenanrettierung
- Sicherheitsknopf für Arretierung der Klinge
- verchromte Klingenföhrung
- Inklusive: 1 Abbrechklinge, mit 7 Segmenten
- Verpackung: Blister auf Karte
- separates Zubehör: 4127000, 4203000, 4312000

Artikel Nr.	EAN	Bezeichnung	Klingenhöhe	Produktmaß
4081000	4006885... ...408104	1 Profi-Abbrechklingen-Messer	25 mm	50 x 190 x 28 mm



Sicheres Schneiden von Pappe, Karton und Folien

- 2 Einstellungsoptionen für vielfältige Einsatzmöglichkeiten mit nur einem Tool
- optionale Autolockfunktion für feststehende Klinge
- optionale Sicherheitsfunktion lässt die Klinge automatisch zurückfahren, sobald der Schieber losgelassen wird
- ergonomische Weichzone für komfortables Handling
- langlebig und robust durch Metallgehäuse und Klingenföhrung aus Metall
- nachfüllbar und kompatibel mit handelsüblichen 18 mm Abbrechklingen
- spezielle Klingenaufnahme ermöglicht schnellen, werkzeuglosen Klingewechsel
- Inklusive: 1 Abbrechklinge, mit 8 Segmenten
- Verpackung: Blister auf Karte
- separates Zubehör: 4179000, 4181000, 4182000, 4208000

Artikel Nr.	EAN	Bezeichnung	Klingenhöhe
4284000	4006885... ...428409	1 Profi-Dual-Abbrechklingen-Messer	18 mm

7.1 Schneidwerkzeuge



Sicheres Schneiden von Pappe, Karton und Folien

- 2 Einstellungsoptionen für vielfältige Einsatzmöglichkeiten mit nur einem Tool
- optionale Autolockfunktion für feststehende Klinge
- optionale Sicherheitsfunktion lässt die Klinge automatisch zurückfahren, sobald der Schieber losgelassen wird
- ergonomische Weichzone für komfortables Handling
- langlebig und robust durch Metallgehäuse und Klingenföhrung aus Metall
- nachfüllbar und kompatibel mit handelsüblichen 9 mm Abbrechklingen
- spezielle Klingenaufnahme ermöglicht schnellen, werkzeuglosen Klingewechsel
- Inklusive: 1 Abbrechklinge, mit 13 Segmenten
- Verpackung: Blister auf Karte
- separates Zubehör: 4180000, 4207000

Artikel Nr.	EAN	Bezeichnung	Klingenhöhe
4285000	...428508	1 Profi-Dual-Abbrechklingen-Messer	9 mm



Für Präzisionsschnitte durch harte Materialien

- schwarze, extrascharfe Klinge (bis zu 40 Prozent schärfer als herkömmliche Abbrechklingen) für höchste Präzision
- robustes Metallgehäuse aus Zinkdruckguss bietet gutes Handling und Langlebigkeit
- nachfüllbar und kompatibel mit handelsüblichen 18 mm Abbrechklingen
- spezielle Klingenaufnahme ermöglicht schnellen, werkzeuglosen Klingewechsel
- Inklusive: 1 Abbrechklinge, mit 8 Segmenten
- Verpackung: Blister auf Karte
- separates Zubehör: 4179000, 4181000, 4182000, 4208000

Artikel Nr.	EAN	Bezeichnung	Klingenhöhe
4306000	...430600	1 Abbrechklingen-Messer Metall	18 mm



Für Präzisionsschnitte durch Pappe, Folie und Papier

- schwarze, extrascharfe Klinge (bis zu 30 Prozent schärfer als herkömmliche Abbrechklingen) für höchste Präzision
- robustes Metallgehäuse aus Zinkdruckguss bietet gutes Handling und Langlebigkeit
- nachfüllbar und kompatibel mit handelsüblichen 9 mm Abbrechklingen
- spezielle Klingenaufnahme ermöglicht schnellen, werkzeuglosen Klingewechsel
- Inklusive: 1 Abbrechklinge, mit 13 Segmenten
- Verpackung: Blister auf Karte
- separates Zubehör: 4180000, 4207000

Artikel Nr.	EAN	Bezeichnung	Klingenhöhe
4305000	4006885... ...430501	1 Abbrechklingen-Messer Metall	9 mm



- ergonomisches Metallgehäuse mit Komfort-Weichzone für maximale Kraftübertragung
- automatische Klingenanretterung
- automatischer Klingewechsel
- Sicherheitsknopf für Arretierung der Klinge
- Inklusive: 8 Ersatzklingen
- Verpackung: Blister auf Karte
- separates Zubehör: 4179000, 4181000, 4182000, 4208000

Artikel Nr.	EAN	Bezeichnung	Ausführung	Klingenhöhe
4136000	4006885... ...413603	1 Profi-Abbrechklingen-Messer Metall	mit Magazin für Klingen	18 mm



- ergonomisches Metallgehäuse mit Komfort-Weichzone für maximale Kraftübertragung
- automatische Klingenanretterung
- automatischer Klingewechsel
- Inklusive: 5 Ersatzklingen
- Verpackung: Blister auf Karte
- separates Zubehör: 4180000, 4207000

Artikel Nr.	EAN	Bezeichnung	Ausführung	Klingenhöhe
4137000	4006885... ...413702	1 Profi-Abbrechklingen-Messer Metall	mit Magazin für Klingen	9 mm

7.1 Schneidwerkzeuge



- ergonomisches Kunststoffgehäuse
- weiche und komfortable Griffzone
- automatische Klingennarretierung
- Inklusive: 3 Ersatzklingen
- Verpackung: Blister auf Karte
- separates Zubehör: 4179000, 4181000, 4182000, 4208000

Artikel Nr.	EAN 4006885...	Bezeichnung	Ausführung	Klingenhöhe
4138000	...413801	1 Abbrechklingen-Messer Kunststoff 2K	mit Magazin für Klingen	18 mm



- ergonomisches Kunststoffgehäuse
- weiche und komfortable Griffzone
- automatische Klingennarretierung
- Inklusive: 3 Ersatzklingen
- Verpackung: Blister auf Karte
- separates Zubehör: 4180000, 4207000

Artikel Nr.	EAN 4006885...	Bezeichnung	Ausführung	Klingenhöhe
4139000	...413900	1 Abbrechklingen-Messer Kunststoff 2K	mit Magazin für Klingen	9 mm



- erhöhte Sicherheit durch stabile Metallführung der Klinge
- feststellbarer Schieber
- abnehmbare Kappe zum sicheren Abbrechen der Klinge
- robustes Kunststoffgehäuse
- Verpackung: Blister auf Karte
- separates Zubehör: 4179000, 4181000, 4182000, 4208000

Artikel Nr.	EAN 4006885...	Bezeichnung	Ausführung	Klingenhöhe
4146000	...414600	1 Standard-Abbrechklingen-Messer Kunststoff		18 mm



- erhöhte Sicherheit durch stabile Metallführung der Klinge
- feststellbarer Schieber
- abnehmbare Kappe zum sicheren Abbrechen der Klinge
- robustes Kunststoffgehäuse
- Inklusive: 2 Ersatzklingen
- Verpackung: Blister auf Karte
- separates Zubehör: 4180000, 4207000

Artikel Nr.	EAN 4006885...	Bezeichnung	Ausführung	Klingenhöhe
4141000	...414105	1 Standard-Abbrechklingen-Messer Kunststoff	mit Magazin für Klingen	9 mm

Spezial-Messer



Zum Schneiden von Dämmstoffen

- für Schaumstoff, Polystyrol, Fasermaterial, und vieles mehr
- extra breite Klinge aus rostfreiem Edelstahl für lange, ziehende und exakt geführte Schnitte
- geschliffene Spitze zum einfachen Eintauchen in das Material
- ergonomischer Kunststoffgriff für komfortables Handling
- Verpackung: Schiebelblisten

Artikel Nr.	EAN	Bezeichnung	Ausführung	Klingenlänge
4097000	4006885... ...409705	1 Profi-Dämmstoffmesser	ergonomischer Kunststoffgriff	305 mm



- durch angeschliffene Spitze auch für Tauchschnitte geeignet
- beidseitig bearbeitete Klinge mit Spezialzahnung für unterschiedliche Dämmmaterialien
- mit Wellenschliff für weiches und leichtes Material
- mit Sägeschliff für dichtes und hartes Material
- Verpackung: Schiebelblisten

Artikel Nr.	EAN	Bezeichnung	Ausführung	Klingenlänge	Länge
4119000	4006885... ...411906	1 Dämmstoffmesser	mit genietetem Holzgriff	275 mm	420 mm



- für Steinwolle, Hartschaum, Styropor
- 250 mm lange gewellte Klinge
- einseitig bearbeitete Klinge mit Spezialverzahnung
- abgerundete Sicherheitsklinge
- Verpackung: Schiebelblisten

Artikel Nr.	EAN	Bezeichnung	Ausführung
4147000	4006885... ...414709	1 Dämmstoffmesser	mit Kunststoffgriff

7.1 Schneidwerkzeuge



- Metallgehäuse für hohe Stabilität
- werkzeugloser Klingenwechsel durch einen großen Spannkopf
- Inklusive: 1 Dämmstoffklinge, gezahnte Klinge, 140 mm
- Verpackung: fixiert auf Karte
- separates Zubehör: 4128000, 4172000, 4173000, 4174000, 4185000, 4186000, 4187000, 4188000, 4189000, 4307000, 4309000, 4313000, 4314000

Artikel Nr.	EAN 4006885...	Bezeichnung	Ausführung
4148000	...414808	1 Multi-Feststehklingenmesser	mit feststehender Klinge



- Metallgehäuse für hohe Stabilität
- werkzeugloser Klingenwechsel durch einen großen Spannkopf
- Inklusive: 3 Profi-Halbmondsichelklingen
- Verpackung: Blister auf Karte
- separates Zubehör: 4128000, 4172000, 4173000, 4174000, 4185000, 4186000, 4187000, 4188000, 4189000, 4307000, 4309000, 4313000, 4314000

Artikel Nr.	EAN 4006885...	Bezeichnung	Ausführung
4149000	...414907	1 Multi-Feststehklingenmesser	mit feststehender Klinge



- zum Abisolieren von Kabeln und Drähten
- zum Sägen von kleinen Kunststoffteilen
- Klinge klappbar - mit Kabel- und Drahtschneider
- geschliffene Klinge mit Zahnung auf 1/2 Länge
- Verpackung: Schiebeblister

Artikel Nr.	EAN 4006885...	Bezeichnung	Ausführung	Klingenlänge	Länge
4122000	...412200	1 Kabelmesser	mit Kunststoffgriff	85 mm	195 mm

7.1 Schneidwerkzeuge



- zum Abisolieren von Kabeln und Drähten
- Klinge klappbar - mit Kabel- und Drahtschneider
- durchgehend geschliffene, rostfreie Klinge
- Verpackung: Schiebeblistler

Artikel Nr.	EAN	Bezeichnung	Ausführung	Klingenlänge	Länge
4123000	4006885... ...412309	1 Kabelmesser	mit Holzgriff	85 mm	197 mm



- für Papier, Folien, Leder, und vieles mehr
- Material: Kunststoff
- Inklusive: 2 Ersatzklingen im Magazin
- Verpackung: Blister auf Karte
- separates Zubehör: 4169000

Artikel Nr.	EAN	Bezeichnung	Ausführung
4151000	4006885... ...415102	1 Kreisschneider	mit Magazin für Klingen



- für sehr exakte Schneidarbeiten
- leichter Aluminiumgriff
- rutschhemmende Weichzone für sicheren Griff
- Verpackung: Blister auf Karte
- separates Zubehör: 4196000

Artikel Nr.	EAN	Bezeichnung
4195000	4006885... ...419506	1 Präzisionsmesser



- Gerade - und Kurvenschnitte
- zum Schneiden von Stoffen und Papier
- mit Hebel und zusätzlichem Knopf für sichere Arretierung
- Material: Kunststoff
- Verpackung: Blister auf Karte
- separates Zubehör: 4129000

Artikel Nr.	EAN	Bezeichnung	Ausführung
4152000	4006885... ...415201	1 Rollmesser	mit austauschbarer 45 mm Klinge

7.1 Schneidwerkzeuge

Outdoor Messer



Vielseitiges Freizeitmesser für Hobby und Camping

- 70 mm Klinge mit glatter Schneide für vielfältige Anwendungsmöglichkeiten
- Metallgehäuse mit Aluminiumgriffschalen bietet Stabilität bei geringem Gewicht
- Sicherheitsmechanik beim Einklappen und Entriegeln verringert die Verletzungsgefahr
- Nagelmulde an der Klinge für waffengesetzkonforme Zweihandbedienung
- mit Gürtelclip
- Verpackung: Blister auf Karte

Artikel Nr.	EAN	Bezeichnung	Ausführung	Klingenlänge
4288000	4006885... ...428805	1 Klapp- und Freizeitmesser	glatte Klinge	70 mm



Vielseitiges Freizeitmesser für Hobby und Camping

- 75 mm Klinge mit gezahnter Schneide für vielfältige Anwendungsmöglichkeiten
- Metallgehäuse mit Aluminiumgriffschalen bietet Stabilität bei geringem Gewicht
- Sicherheitsmechanik beim Einklappen und Entriegeln verringert die Verletzungsgefahr
- Nagelmulde an der Klinge für waffengesetzkonforme Zweihandbedienung
- mit Gürtelclip
- Verpackung: Schiebeblistertüte

Artikel Nr.	EAN	Bezeichnung	Ausführung	Klingenlänge
4289000	4006885... ...428904	1 Klapp- und Freizeitmesser	Kombi-Klinge glatt/gezahnt	75 mm



Klappmesser für Freizeit, Hobby und Camping

- klappbares Metallgehäuse mit Aluminiumgriffschalen, leicht und praktisch für unterwegs
- spezielle Aufnahme ermöglicht einen werkzeuglosen Klingenwechsel
- kompatibel mit handelsüblichen Trapez-, Haken- und Sichelklingen und dadurch vielseitig einsetzbar
- Sicherheitsknopf zum Einklappen und Entriegeln für waffengesetzkonforme Zweihandbedienung
- Verpackung: Schiebeblistertüte
- separates Zubehör: 4172000, 4173000, 4174000, 4185000, 4186000, 4187000, 4188000, 4189000, 4307000, 4309000, 4313000, 4314000

Artikel Nr.	EAN	Bezeichnung
4104000	4006885... ...410404	1 Klappmesser für Trapezklingen

7.1 Schneidwerkzeuge



- für alle gängigen Trapezklingen
- einfacher und werkzeugloser Klappenwechsel
- robuste, aber leichte Aluminium-Griffschalen
- mit Gürtelclip
- Push-Lock Arretierung der Klinge
- Verpackung: Schiebeblisten
- separates Zubehör: 4172000, 4173000, 4174000, 4185000, 4186000, 4187000, 4307000, 4309000, 4313000, 4314000

Artikel Nr.	EAN	Bezeichnung	Ausführung
4124000	4006885... ...412408	1 Alu-Freizeitmesser	mit einziehbarer Klinge



Klappbares 13-in-1-Tool

- 13 klappbare Werkzeuge, kompakt und praktisch, ideal für Hobby, DIY, Camping und Reisen
- Spitzzange, Kombizange, Drahtschneider, Messerklinge, Stechahle, Phillips-Schraubendreher, Säge, beidseitige Feile (Holz + Metall), Schlitz-Schraubendreher, Flaschenöffner, Dosenöffner, Hakenklinge
- hochwertige Metallausführung mit Einrastfunktion und Entriegelung für sichere Handhabung
- inklusive Nylontasche mit Gürtelschlaufe
- Verpackung: Schiebeblisten

Artikel Nr.	EAN	Bezeichnung
4080000	4006885... ...408005	1 Multitool



Messer für Hobby, Handwerk und Camping

- feststehende Klinge aus rostfreiem Stahl für vielfältige Anwendungsmöglichkeiten
- ergonomischer Griff mit Weichzone für komfortables Handling
- Schutzköcher aus Kunststoff zur Befestigung am Gürtel zum griffbereiten Mitführen
- Verpackung: Schiebeblisten

Artikel Nr.	EAN	Bezeichnung	Ausführung	Klingenlänge
4085000	4006885... ...408500	1 Outdoor-Messer	glatte Klinge	95 mm
4086000	...408609	1 Outdoor-Messer	gezahnte Klinge	95 mm

7.1 Schneidwerkzeuge

Klingen

- doppelseitig geschliffen
- eisgehärteter Spezialstahl
- scharf, bruchsicher, hohe Standzeit
- in praktischer Aufbewahrungsbox

Trapezklingen



- TiN-Beschichtung für 4 - 5 fach höhere Standzeit und dauerhaftes Schnittergebnis
- Material: rostfreier HCS-Stahl, TiN beschichtet
- in Aufbewahrungsbox
- Verpackung: Blister auf Karte

Artikel Nr.	EAN 4006885...	Bezeichnung	Klingenlänge	Klingenstärke	passend für
4172000	...417205	5 Profi-Trapezklingen	52 mm	0,65 mm	4089000, 4104000, 4106000, 4124000, 4131000, 4132000, 4133000, 4134000, 4135000, 4148000, 4149000, 4150000, 4155000, 4200000
4173000	...417304	5 Profi-Trapezklingen	61 mm	0,65 mm	4089000, 4104000, 4106000, 4124000, 4131000, 4132000, 4133000, 4134000, 4135000, 4148000, 4149000, 4150000, 4155000, 4193000, 4197000, 4200000, 4320000



- Material: rostfreier HCS-Stahl
- in Aufbewahrungsbox
- Verpackung: Blister auf Karte

Artikel Nr.	EAN 4006885...	Bezeichnung	Klingenlänge	Klingenstärke	passend für
4185000	...418509	5 Trapezklingen	52 mm	0,5 mm	4008000, 4009000, 4014000, 4089000, 4104000, 4106000, 4124000, 4131000, 4132000, 4133000, 4134000, 4135000, 4148000, 4149000, 4150000, 4155000, 4200000
4186000	...418608	5 Profi-Trapezklingen	52 mm	0,65 mm	4089000, 4104000, 4106000, 4124000, 4131000, 4132000, 4133000, 4134000, 4135000, 4148000, 4149000, 4150000, 4155000, 4200000
4313000	...431300	10 Profi-Trapezklingen	52 mm	0,65 mm	4089000, 4104000, 4106000, 4124000, 4131000, 4132000, 4133000, 4134000, 4135000, 4148000, 4149000, 4150000, 4155000, 4200000
4187000	...418707	5 Profi-Trapezklingen	61 mm	0,65 mm	4089000, 4104000, 4106000, 4124000, 4131000, 4132000, 4133000, 4134000, 4135000, 4148000, 4149000, 4150000, 4155000, 4193000, 4197000, 4320000
4307000	...430709	10 Profi-Trapezklingen	61 mm	0,65 mm	4089000, 4104000, 4106000, 4124000, 4131000, 4132000, 4133000, 4134000, 4135000, 4148000, 4149000, 4150000, 4155000, 4193000, 4197000, 4320000



- in praktischer Spenderbox
- Material: rostfreier HCS-Stahl
- in Aufbewahrungsbox
- Verpackung: Blister auf Karte

Artikel Nr.	EAN 4006885...	Bezeichnung	Klingenlänge	Klingenstärke	passend für
4314000	...431409	100 Profi-Trapezklingen	52 mm	0,65 mm	4089000, 4104000, 4106000, 4124000, 4131000, 4132000, 4133000, 4134000, 4135000, 4148000, 4149000, 4150000, 4155000, 4200000
4309000	...430907	100 Profi-Trapezklingen	61 mm	0,65 mm	4089000, 4104000, 4106000, 4124000, 4131000, 4132000, 4133000, 4134000, 4135000, 4148000, 4149000, 4150000, 4155000, 4193000, 4197000, 4320000



- in Aufbewahrungsbox
- Verpackung: Blister auf Karte

Artikel Nr.	EAN 4006885...	Bezeichnung	Klingenlänge	Klingenstärke	passend für
4188000	...418806	5 Hakenklingen	51 mm	0,5 mm	4014000, 4089000, 4104000, 4131000, 4132000, 4133000, 4134000, 4148000, 4149000, 4150000, 4155000, 4200000
4189000	...418905	5 Profi-Hakenklingen	51 mm	0,65 mm	4089000, 4104000, 4131000, 4132000, 4133000, 4134000, 4148000, 4149000, 4150000, 4155000, 4200000



- speziell geschliffen zur Bearbeitung von Gipskartonplatten
- leichtes Anritzen der Kantenoberfläche
- TiN-Beschichtung für 4 - 5 fach höhere Standzeit und dauerhaftes Schnittergebnis
- in Aufbewahrungsbox
- Verpackung: Blister auf Karte
- passend für 4089000, 4104000, 4124000, 4131000, 4132000, 4133000, 4134000, 4148000, 4149000, 4150000, 4155000

Artikel Nr.	EAN 4006885...	Bezeichnung	Klingenlänge	Klingenstärke
4174000	...417403	5 Profi-Halbmondsichelklingen	58 mm	0,65 mm

7.1 Schneidwerkzeuge



- für Steinwolle, Styropor
- Verpackung: Tasche
- passend für 4148000, 4149000, 4150000, 4155000

Artikel Nr.	EAN 4006885...	Bezeichnung	Ausführung	Klingenlänge	Klingenstärke
4128000	...412804	2 Dämmstoffklingen	gezahnte Klinge	140 mm	0,85 mm

Abbrechklingen



Professionelle Klinge für hohe Beanspruchung - schneiden von dickem und harten Karton, Folie, Dachpappe.

- beidseitig geschliffen, mit doppelter Fase
- Material: HCS
- Verpackung: Blister auf Karte
- passend für 4081000

Artikel Nr.	EAN 4006885...	Bezeichnung	Segmente	Klingenhöhe	Klingenstärke
4127000	...412705	5 Profi-Abbrechklingen	7	25 mm	0,7 mm
4312000	...431201	10 Profi-Abbrechklingen	7	25 mm	0,7 mm



- extrascharf - 30% schärfer als normale Klingen (gemäß VPA-Zertifikat)
- passend für alle handelsüblichen Abbrechklingenmesser
- in Aufbewahrungsbox
- Verpackung: Blister auf Karte

Artikel Nr.	EAN 4006885...	Bezeichnung	Ausführung	Segmente	Klingenhöhe	passend für
4207000	...420700	5 Profi-Sharp-Abbrechklingen	schwarz	13	9 mm	4137000, 4139000, 4141000, 4285000, 4305000
4208000	...420809	5 Profi-Sharp-Abbrechklingen	schwarz	8	18 mm	4136000, 4138000, 4146000, 4284000, 4306000

7.1 Schneidwerkzeuge



- Artikel Nr. 4182000: mit 15 Segmenten (2 x soviel wie normale Klingen)
- in Aufbewahrungsbox
- Verpackung: Blister auf Karte

Artikel Nr.	EAN 4006885...	Bezeichnung	Segmente	Klingenhöhe	passend für
4180000	...418004	5 Abbrechklingen	13	9 mm	4137000, 4139000, 4141000, 4285000, 4305000
4181000	...418103	5 Abbrechklingen	8	18 mm	4136000, 4138000, 4146000, 4284000, 4306000
4182000	...418202	5 Profi-Abbrechklingen	15	18 mm	4136000, 4138000, 4146000, 4284000, 4306000



- in Aufbewahrungsbox
- Verpackung: Blister auf Karte
- passend für 4136000, 4138000, 4146000, 4284000, 4306000

Artikel Nr.	EAN 4006885...	Bezeichnung	Segmente	Klingenhöhe
4179000	...417908	5 Haken-Abbrechklingen	4	18 mm

Sonstige Klingen



- in Aufbewahrungsbox
- Verpackung: Blister auf Karte
- passend für 4152000

Artikel Nr.	EAN 4006885...	Bezeichnung
4129000	...412903	1 Ersatzklinge für Rollmesser

- Verpackung: Blister auf Karte
- passend für 4300000



Artikel Nr.	EAN 4006885...	Bezeichnung
4310000	...431003	3 Ersatzklingen für Kantenschneider

- in Aufbewahrungsbox
- Verpackung: Blister auf Karte
- passend für 4151000



Artikel Nr.	EAN 4006885...	Bezeichnung
4169000	...416901	5 Ersatzklingen für Kreisschneider

7.1 Schneidwerkzeuge



- in Aufbewahrungsbox
- Verpackung: Blister auf Karte
- passend für 4195000

Artikel Nr.	EAN	Bezeichnung
4196000	4006885... ...419605	5 Ersatzklingen für Präzisionsmesser



- Verpackung: Blister auf Karte
- passend für 4100000, 4101000

Artikel Nr.	EAN	Bezeichnung
4126000	4006885... ...412606	3 Ersatzklingen für Schaber



- Material: feststehende Klinge aus rostfreiem Stahl für vielfältige Anwendungsmöglichkeiten
- Verpackung: Blister auf Karte
- passend für 4081000

Artikel Nr.	EAN	Bezeichnung	Klingenlänge
4203000	4006885... ...420304	2 Sägeklingen für Abbrechklingmesser	25 mm

Scheren



Verletzungsschutz durch integrierte Verschlussarretierung

Ein sauberer Schnitt - sicher, schnell und präzise!

- doppelseitig geschliffene, rasiermesserscharfe Klinge
- mittige Ausnehmung in Klingenthalerung für problemloses Schneiden von Rundmaterial bis 13 mm Durchmesser
- Berührungsschutz durch federnde Sicherheitsnase an Vorderseite der Klingenthalerung
- Verletzungsschutz durch integrierte Verschlussarretierung
- ergonomischer Handgriff mit rutschfester elastischer Auflage
- Inklusive: 1 Ersatzklinge, 0,65 mm stark, 61 mm lang
- Verpackung: Doppelblister
- separates Zubehör: 4173000, 4187000, 4307000, 4309000

Artikel Nr.	EAN	Bezeichnung
4197000	4006885... ...419704	1 megaCut S - Alleschneider

7.1 Schneidwerkzeuge



mit zusätzlichen Funktionen wie Schraubendreher, Flaschenöffner, Kapselöffner

- mit ergonomischen Griffen
- mit spezieller Schneidengeometrie
- mit zusätzlichen Funktionen wie Schraubendreher, Flaschenöffner, Kapselöffner
- Verpackung: Blister auf Karte

Artikel Nr.	EAN	Bezeichnung	Länge	Klingenlänge
4164000	4006885... ...416406	1 Universal-Haushaltsschere	215 mm	70 mm



- zum Schneiden von Papier, Stoffe und andere dünne Materialien
- dauerhafte und sichere Schneidenverbindung
- rostfreie Schneiden
- ergonomische 2-Komponenten Griffzonen
- Verpackung: Schiebeblister

Artikel Nr.	EAN	Bezeichnung	Länge	Klingenlänge
4117000	4006885... ...411708	1 Haushaltsschere	250 mm	130 mm

Sonstiges



- zum Schneiden von Glas sowie Keramik und Fliesen
- für Glasdicken 3 - 8 mm
- Ausführung:
mit Holzheft
mit 6 Wechselschneidrädchen aus Hartmetall
- Verpackung: Schiebeblister

Artikel Nr.	EAN	Bezeichnung	Länge
4109000	4006885... ...410909	1 Profi-Glas- und Fliesenschneider	135 mm



- für Glasdicken 3 - 5 mm
- Ausführung:
mit lackiertem Holzheft
mit 6 Wechselschneidrädchen aus Hartmetall
- Verpackung: Schiebeblister

Artikel Nr.	EAN	Bezeichnung	Länge
4108000	4006885... ...410800	1 Standard-Glasschneider	135 mm

7.1 Schneidwerkzeuge



Zum professionellen Säubern von glatten Oberflächen

- metallverstärktes Kunststoffgehäuse mit ergonomischer Weichzone für komfortables Handling
- robuste Klingenföhrung aus Metall für den zuverlässigen Dauereinsatz
- spezielle Aufnahme ermöglicht einen werkzeuglosen Klingewechsel
- kompatibel mit allen handelsüblichen 38 mm Schaberklingen für lange Wiederverwendbarkeit
- Verpackung: fixiert auf Karte
- separates Zubehör: 4126000

Artikel Nr.	EAN	Bezeichnung	Klingenhöhe
4100000	4006885... ...410008	1 Profi-Schaber	38 mm



Zum Säubern glatter Oberflächen

- Kunststoffgehäuse mit ergonomischer Weichzone für komfortables Handling
- Schieber aus Kunststoff für die oberflächenschonende Reinigung
- spezielle Aufnahme ermöglicht einen werkzeuglosen Klingewechsel
- kompatibel mit allen handelsüblichen 38 mm Schaberklingen für lange Wiederverwendbarkeit
- Verpackung: fixiert auf Karte
- separates Zubehör: 4126000

Artikel Nr.	EAN	Bezeichnung	Klingenhöhe
4101000	4006885... ...410107	1 Kunststoff-Schaber 2K	38 mm



- zum Beseitigen von kleinen Unebenheiten auf glatten Flächen
- zum Ablösen von Aufklebern auf glatten Flächen
- zum Entfernen von Lack- und Farbbrechen
- Material: Kunststoff
- Ausführung: 61 mm Klinge
- Inklusive: 1 Klinge
- Verpackung: fixiert auf Karte
- separates Zubehör: 4173000, 4187000, 4307000, 4309000

Artikel Nr.	EAN	Bezeichnung
4193000	4006885... ...419308	1 Kunststoff-Schaber

7.1 Schneidwerkzeuge



Zum Säubern empfindlicher Oberflächen

- 4 Kunststoffklingen für besonders empfindliche Oberflächen in 2 Härtegraden: medium und hart für bedarfsgerechte Reinigung
- Kunststoffgehäuse mit Magazin für die praktische Aufbewahrung der Ersatzklingen
- spezielle Aufnahme ermöglicht einen werkzeuglosen Klingenwechsel
- Ausführung: Kunststoffgehäuse mit Magazin für Ersatzklingen
- Verpackung: fixiert auf Karte

Artikel Nr.	EAN	Bezeichnung
4287000	4006885... ...428706	1 Schaber mit Kunststoffklingen



- zum Besäumen von Umleimer-Kanten
- schneidet auch geformte Kanten sauber
- Verpackung: Blister auf Karte
- separates Zubehör: 4310000

Artikel Nr.	EAN	Bezeichnung
4300000	4006885... ...430006	1 Kantenschneider



Zum Tragen des Messers am Gürtel

- passend für viele Messergrößen
- Durchstoßschutz durch robuste Kunststoffverstärkung
- Material: Nylon
- Ausführung: genäht und vernietet
- Taschenlänge 120 mm
- Verpackung: fixiert auf Karte

Artikel Nr.	EAN	Bezeichnung	Länge	Produktmaß	Gewicht
4281000	4006885... ...428102	1 Messertasche	205 mm	110 x 220 x 50 mm	0,07 kg

7.2 Messwerkzeuge



7.2 Messwerkzeuge

1 Treppenlehre

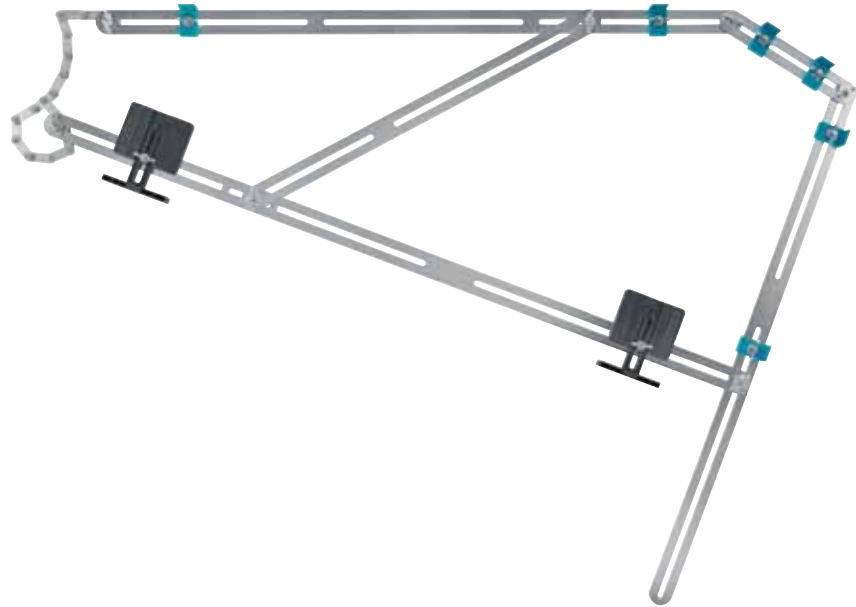
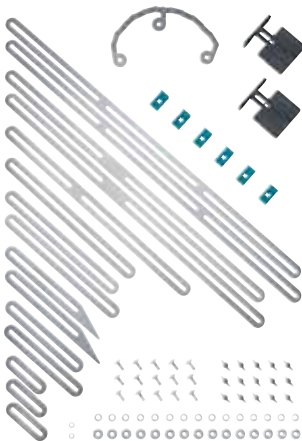

Zum Aufmessen von Treppenstufen

- 15 verzinkte Stahlschienen in unterschiedlichen Größen zum Aufmaß von Trittstufen
- Schrauben mit Flügelmuttern für leichtes Handling vor allem in Ecken und sichere Fixierung
- stabile, transportfähige Fixierung der Kontur für einfache und fehlerfreie Übertragung
- Set zum exakten Abgreifen anspruchsvoller Trittstufenmaße und stabilen Übertragen auf das Werkstück
- flexibles Kettenelement zum Abgreifen von Rundungen bei gewendelten Treppen
- integrierte Dehnungsfugenkeile und Adapter für die fehlerfreie Berücksichtigung von Materialzugaben
- ideal für Holztreppe, gewendelte Holztreppe, Treppen mit anspruchsvollen Trittmaßen
- Verpackung: Umkarton

Artikel Nr.	EAN	Bezeichnung
5210000	4006885... ...521001	1 Treppenlehre

7.2 Messwerkzeuge



Zum Bearbeiten von dreidimensionalen Werkstücken

- für Holzbalken, Rohre
- 45°- und 90°-Anschlag für schnelles Messen und Markieren
- Streichmaßfunktion für parallele Linien
- integrierte Bohrlehre zur Bestimmung des Bohrerdurchmessers
- rechtwinklige Geometrie für präzise dreidimensionale Markierungen
- Winkelskala zum Messen und Zeichnen von freien Winkeln von 0-90°
- Material: Kunststoff
- Verpackung: fixiert auf Karte



Artikel Nr.	EAN 4006885...	Bezeichnung	Produktmaß
5208000	...520806	1 3D-Gehrungswinkel	212 x 62 x 74 mm



- Material: Buchenholz
- Verpackung: lose
- separates Zubehör: 5221000, 5222000, 5223000



Artikel Nr.	EAN 4006885...	Bezeichnung	Länge
5227000	...522701	1 Zollstock	2 m



Zum Anreißen und Anzeichnen von Werkstücken

- Anschlag für schnelle und präzise Positionierung
- integrierter Zentrierpin ermöglicht den Einsatz als Zirkel
- hochwertige Kunststoffausführung für Langlebigkeit
- Geometrie ermöglicht die Anwendung mit allen handelsüblichen Zollstöcken
- Verpackung: fixiert auf Karte
- passend für 5227000



Artikel Nr.	EAN 4006885...	Bezeichnung
5221000	...522107	1 Streichmaß für Zollstöcke

7.2 Messwerkzeuge



Zum Ausrichten von Bildern und Werkstücken

- ermöglicht den Einsatz nach dem Prinzip einer Wasserwaage
- zum horizontalen Ausrichten mit dem Zollstock
- langlebige und robuste Kunststoffausführung
- Geometrie ermöglicht die Anwendung mit allen handelsüblichen Zollstöcken
- Verpackung: fixiert auf Karte
- passend für 5227000



Artikel Nr.	EAN	Bezeichnung
5222000	...522206	1 Libelle für Zollstöcke



Zum Abgreifen eines Innenmaßes mit dem Zollstock

- verwandelt jeden handelsüblichen Zollstock in ein multifunktionales Messinstrument
- für exakte Messdaten an Stellen, die mit dem Zollstock schwer zu erreichen sind
- ideal zum Ausmessen von Einlegeböden
- langlebige und robuste Kunststoffausführung
- Verpackung: fixiert auf Karte
- passend für 5227000



Artikel Nr.	EAN	Bezeichnung
5223000	...522305	1 Innenmaß-Adapter für Zollstöcke

7.2 Messwerkzeuge

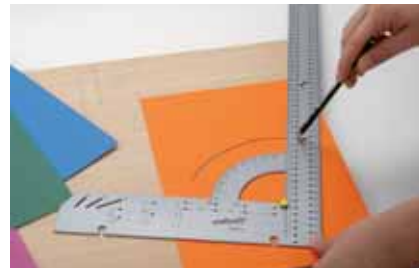

Zum Messen, Anreißen, Zeichnen und geführten Schneiden

- Flachwinkel, Winkelmessskala, Parallelanreißer, Anreißschablone und Bohrlehre für Topfscharniere in einem Gerät – spart Geld und Platz
- abnehmbarer Kunststoffanschlag für präzises Arbeiten in der Fläche oder an Kanten
- beidseitig skaliert für einfaches Ablesen in jeder Position
- robust und langlebig dank hochwertiger Metallausführung
- Material: Stahl
- Ausführung: Flachwinkel, Winkelmessskala, Parallelanreißer, Anreißschablone
- Anschlagwinkel 90°
- Raster 32 mm
- Verpackung: Banderole

Artikel Nr.	EAN	Bezeichnung	Schenkellänge
5205000	4006885... ...520509	1 Universalwinkel	200 x 300 mm
5206000	...520608	1 Universalwinkel	280 x 500 mm

8.1 Laminat und Vinyl verlegen



8.1 Laminat und Vinyl verlegen

Kürzen

Die komfortable Lösung für umfangreiche Verlegearbeiten von Laminat & Vinyl
1 VLC 800 - Vinyl- und Laminatschneider



- zum schnellen, sicheren Schneiden aller Laminatarten (auch mit integrierter Trittschall-dämmung) bis 11 mm Stärke und 465 mm Breite
- für selbstklebende- und Klickvinylpaneele und Vinylfliesen bis 6 mm Stärke und 465 mm Breite
- zum Schneiden von flexiblem 2 - 4 mm dünnen Vinyl durch verstellbaren Schneidspalt
- für präzise 90°- Schnitte mit Anschlag
- für Winkelschnitte von 0°-180°
- zum Schneiden von Paneelen in Längsrichtung
- beschichtete Klinge für leichtgängiges Kürzen von selbstklebender Vinylpaneele
- praktischer Längsanschlag für 55 mm breite Streifenzuschnitte, kann links und rechts montiert werden
- inkl. Niederhalter-Funktion für leichtgängiges und komfortables Kürzen von extra breiten Paneelen
- mit Materialauflage zur Abstützung der Paneele
- schnelles, sicheres Schneiden dank spezieller Klingengeometrie
- sauberes Schnittbild der Dekorseite
- sichere Fixierung des Werkstücks beim ersten Klingenkontakt durch gezahnte Schneidleisten
- sicherer Stand durch rutschhemmende Fußpuffer
- staub- und geräuscharmes Arbeiten
- leicht und stabil dank hochwertiger Aluminiumausführung
- Verpackung: Umkarton

Artikel Nr.	EAN	Bezeichnung	Produktmaß	Gewicht
6939000	4006885... ...693906	1 VLC 800 - Vinyl- und Laminatschneider	661 x 211 x 197 mm	3,5 kg

8.1 Laminat und Vinyl verlegen



LC 600 - Laminatschneider

Für Standard-Verlegearbeiten von Laminat

- zum sicheren Schneiden aller Laminatarten bis 8 mm (mit integrierter Trittschalldämmung bis 11 mm) Stärke und 465 mm Breite
- für präzise 90°- Schnitte mit Anschlag
- für Winkelschnitte von 0°-180°
- zum Schneiden von Paneelen in Längsrichtung
- ermöglicht präzise unbegrenzte Längsschnitte dank verzahnter Schneidleisten
- sauberes Schnittbild der Dekorseite
- sichere Fixierung des Werkstücks beim ersten Klingenkontakt durch gezahnte Schneidleisten
- schnelles, sicheres Schneiden dank spezieller Klingengeometrie
- staub- und geräuscharmes Arbeiten
- leicht und stabil dank hochwertiger Aluminiumausführung
- stabiler Stand durch rutschhemmende Fußpuffer
- Verpackung: Umkarton

Artikel Nr.	EAN	Bezeichnung	Produktmaß	Gewicht
6937000	...693708	1 LC 600 - Laminatschneider	636 x 201 x 186 mm	2 kg



LC 100 - Laminatschneider

Für einfache Verlegearbeiten von Laminat

- ideal zur Durchführung einfacher Laminat-Verlege-Projekte
- zum schnellen und sauberen Schneiden von Laminat bis 8 mm Stärke und 210 mm Breite
- für 90°-Schnitte mit Anschlag
- Alternative zum Einsatz elektrischer Maschinen, wie Kapp- oder Stichsägen
- schnelle, sichere Schnitte
- staub- und geräuscharmes Arbeiten
- leichtes Schneiden dank spezieller Klingengeometrie
- stabiler Stand durch rutschhemmende Fußpuffer
- Verpackung: Umkarton

Artikel Nr.	EAN	Bezeichnung	Produktmaß	Gewicht
6933000	...693302	1 LC 100 - Laminatschneider	580 x 203 x 177 mm	1,7 kg

8.1 Laminat und Vinyl verlegen



- für Holz, Tischlerplatten, kunststoffbeschichtete Spanplatten, Fußleisten
- Material: HCS
- Zahnform: geschränkt und geschliffen
- Zahnabstand: 1,7 mm
- Zähne-Ausführung: spitzverzahnt
- verzahnte Länge: 300 mm
- zum Schneiden von max. 73 mm dickem Material
- Ergänzende Produkte: 6948000

Artikel Nr.	EAN	Bezeichnung	Schnittbreite	Produktmaß	Gewicht
6950000	4006885... ...695009	1 Handsäge	1,2 mm	95 x 410 x 45 mm	0,34 kg



mit abgewinkeltem und drehbarem Griff

Die Handsäge ermöglicht das einfache Kürzen von Türzargen, ideal z. B. für saubere Abschlüsse bei neu verlegten Böden.



- der abgewinkelte Griff sorgt selbst in Bodennähe für genügend Schneidfreiheit
- der um 180° schwenkbare Griff ermöglicht in jeder Position ein sicheres Führen und den Einsatz sowohl für Rechts- und Linkshänder
- verzahnte Länge: 255 mm
- Verpackung: Banderole

Artikel Nr.	EAN	Bezeichnung	Produktmaß
6925000	4006885... ...692503	1 Handsäge	90 x 390 x 45 mm

8.1 Laminat und Vinyl verlegen



- für Holz, Holzbalken, Fußleisten, Äste, Kunststoffrohre
- die Säge schneidet auf Zug - feine Schnitte und leichtgängiges Sägen
- dünnes, flexibles Sägeblatt, rostfrei
- langer, ergonomischer 2K-Griff
- Demontage des Sägeblattes ohne Werkzeug - zur platzsparenden Aufbewahrung
- Material: WS
- Zähne-Ausführung: Japanzahn
- verzahnte Länge: 240 mm
- Ausführung:
doppelseitig verzahnt, Zähne gehärtet
Seite für Querschnitte: 17 Zähne pro Zoll, spitzverzahnt und geschliffen
Seite für Längsschnitte: 8 Zähne pro Zoll, geschränkt und geschliffen
- Verpackung: Banderole

Artikel Nr.	EAN	Bezeichnung	Produktmaß	Gewicht
6951000	4006885... ...695108	1 Japansäge	570 x 80 mm	0,285 kg

Verlegen

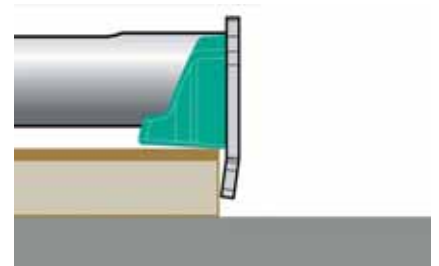

3-in-1-Funktion:

- zum fugenfreien Verbinden von Laminat und Parkett ohne Hammer, Schlagholz und Zugeisen
- zum Verbinden der wandangrenzenden Paneele mit der bereits verlegten Fläche
- in Zug- oder Druckrichtung einsetzbar
- ersetzt Hammer, Schlagholz und Zugeisen
- reduziert die Fehlerquote auf null: Verletzungen und Beschädigungen mit dem Hammer sind ausgeschlossen
- vereint Kraft und Kontrolle in einem sicheren und ergonomischen Produkt
- für Paneelen ab 7 mm Stärke
- Verpackung: fixiert auf Karte



Artikel Nr.	EAN	Bezeichnung	Produktmaß	Gewicht
6945000	4006885... ...694507	1 Hammer-Zugeisen	170 x 80 x 410 mm	1,53 kg

8.1 Laminat und Vinyl verlegen



großflächige Filzunterseite ermöglicht eine schonende Anwendung

- zum Positionieren von Laminatreihen
- hauptsächlicher Einsatz an den Enden des Raumes, z. B. um eine Reihe Laminat unter die Türzarge zu schieben
- Profi-Ausführung mit großer Anlagefläche und Hebefunktion
- großflächige Filzunterseite ermöglicht eine schonende Anwendung
- Verpackung: lose



Artikel Nr.	EAN	Bezeichnung	Ausführung	Produktmaß
6928000	4006885... ...692800	1 Profi-Zugeisen	mit Amboss und Schonunterlage	120 x 60 x 440 mm



- zum Positionieren von Laminatreihen
- hauptsächlicher Einsatz an den Enden des Raumes, z. B. um eine Reihe Laminat unter die Türzarge zu schieben
- mit 3 Filzgleitern auf der Unterseite für eine schonende Anwendung
- Verpackung: lose



Artikel Nr.	EAN	Bezeichnung	Ausführung	Produktmaß
6927000	4006885... ...692701	1 Zugeisen	konisch zulaufend	310 x 15 x 25 mm

8.1 Laminat und Vinyl verlegen



- zum Positionieren und Einrücken von Laminat- und Parkett-Paneelen für fugenfreie Verbindungen
- ideal für umfangreiche Verlegearbeiten in mehreren Räumen
- für Laminat, Parkett, Vinylboden, Holzbodenbelag
- Long-Life-Ausführung durch Schutzleiste aus Aluminium
- optimale Kraftüberleitung des Hammerschlags durch konvexe Wölbung der Aluleiste
- durch spezielle Form schonend für Nut bzw. Feder
- für jede Laminatstärke geeignet – 5, 10, 15 mm
- Material: Holz mit Aluminiumschiene
- Verpackung: lose



Artikel Nr.	EAN	Bezeichnung	Produktmaß	Gewicht
6947000	...694705	1 Profi-Schlagholz	62 x 24 x 281 mm	0,308 kg



- zum Positionieren und stirnseitigem Einrücken von Laminat
- durch spezielle Form schonend für Nut bzw. Feder
- Verpackung: lose



Artikel Nr.	EAN	Bezeichnung	Produktmaß
6929000	...692909	1 Schlagholz	300 x 27 x 50 mm

8.1 Laminat und Vinyl verlegen



2-in-1-Funktion:

- als Abstandshalter zum Einrichten einer Dehnungsfuge bei der Verlegung von Laminat oder Parkett
- als Keil beim Setzen von Fenstern oder Türen
- durch eine Einrastfunktion können 2 oder mehrere Keile in beide Richtungen zusammengesteckt werden
- Steckverbindung ermöglicht Keil- oder Blockform
- perfekt für Dehnungsfugen, die bis zu oder größer als 10 mm sein müssen
- halten fest zusammen und ersparen häufiges Wiedereinrichten
- Material: Kunststoff
- Verpackung: Polybeutel an Karte



Artikel Nr.	EAN	Bezeichnung	Produktmaß
6946000	4006885... ...694606	30 Universal-Keile	35 x 6 x 60 mm



Universelles Standardmodell für Heimwerkerarbeiten im Knien



- hochwertige Allround-Knieschoner für Verlegearbeiten und andere kniende Tätigkeiten
- dank farbloser Schutzkappe sowohl für raue als auch für empfindliche Untergründe geeignet
- gelenkschonende Dämpfung durch elastische Geleinlagen
- hoher Tragekomfort und Bewegungsfreiheit durch ergonomische Ein-Band-Halterung
- mit Klettverschluss für alle Körpergrößen
- gemäß DIN EN 14404

Artikel Nr.	EAN	Bezeichnung
4860000	4006885... ...486003	1 Paar Komfort-Knieschoner



Die preisattraktive Grundausstattung zum Laminatverlegen.

- für Laminat, Parkett, Kork
- Inhalt:
 - 1 Zugeisen
 - 1 Schlagholz
 - 20 Abstandskeile, Kunststoff
- Verpackung: Doppelblister



Artikel Nr.	EAN	Bezeichnung
6931000	4006885... ...693104	1 Verlege-Set

8.1 Laminat und Vinyl verlegen

Messen



Zum exakten Ausmessen der letzten Laminatreihe

- integriertes Gleitradchen zum exakten Abgreifen der Wandkontur bis zu einer Dielenbreite von 235 mm
- extrabreite Schiene für sichere Auflage der Laminatdielen
- unterstützte Stiftführung für saubere Linien
- Verpackung: fixiert auf Karte



Artikel Nr.	EAN	Bezeichnung
6952000	...695207	1 Laminat-Einpasser



- 2-in-1-Funktion: Schmiege und Schneidlade in einem Produkt
- zum Sägen exakter Gehrungen
- zum Messen und Abnehmen von Winkeln von 85° – 180°
- geeignet für Fußleisten mit max. 30 mm Breite
- automatische, fehlerfreie Übertragung des korrekten Winkels auf die Säge, dank integrierter Führungspins für die Handsäge (Gehrung)
- komfortables Messen und Abnehmen von Raumwinkeln
- besonders altbautauglich dank der stufenloser Einstellung von 85° – 180°
- macht das Tüfteln beim Übertragen des richtigen Winkels auf die Säge überflüssig
- Verpackung: fixiert auf Karte



Artikel Nr.	EAN	Bezeichnung	max. Höhe Fußleisten	Winkel	Produktmaß	Gewicht	Ergänzende Produkte
6948000	...694804	1 Schmiege und Schneidlade	70 mm	85 - 180°	100 x 105 x 353 mm	0,6 kg	6950000
6948200	...694828	1 Schmiege und Schneidlade	100 mm	85 - 180°	100 x 140 x 353 mm	0,66 kg	4024000

8.1 Laminat und Vinyl verlegen



- ermöglicht das Abnehmen des Wandwinkels und ermittelt den Schnittwinkel
- automatische Anzeige des Schnittwinkels - ermöglicht das Einstellen aller Gehrungssägen und sorgt so für einen passgenauen Winkelschnitt
- integrierter Anschlagwinkel zum einfachen Anzeichnen von Winkeln
- Magnet für einfache und sichere Justage an der Säge
- Verpackung: Banderole

Artikel Nr.	EAN	Bezeichnung	Winkel	Produktmaß
6921000	4006885... ...692107	1 Winkelschmiege	30 - 180°	50 x 345 x 70 mm



Die Konturenlehre ermöglicht das einfache Abtasten und Übertragen von Schnittverläufen auf das zu bearbeitende Material.

- Übertragung von Ecken und Konturen - einfach und genau
- ideal für genaues Einpassen von Laminat, beispielsweise bei Heizungsrohren
- mit Klemmhebel zum Fixieren der Abtaster - kein Verschieben der Kontur
- robuste Kunststoff-Ausführung
- Konturenbreite max. 130 mm, Konturentiefe max. 30 mm
- Verpackung: Blister auf Karte

Artikel Nr.	EAN	Bezeichnung	Produktmaß	Gewicht
6949000	4006885... ...694903	1 Konturenlehre	180 x 20 x 105 mm	0,2 kg

8.2 Gipskartonplatten verarbeiten



8.2 Gipskartonplatten verarbeiten

Ständerwerk setzen



- Gerade - und Kurvenschnitte
- Hebelübertragung
- Mikroverzahnung für ein besseres Schnittergebnis - erleichtert insbesondere den Ansnitt an glatten Blechen
- Verschuß-Mechanismus mit Ein-Hand-Öffnung
- die Griffe der Schere bestehen aus einem rutschhemmenden 2-Komponenten-Kunststoff
- in Kunststoffbox

Artikel Nr.	EAN	Bezeichnung	Produktmaß
4027000	4006885... ...402706	1 Blechschere	75 x 255 x 22 mm



- für C- und U-Metallprofile (max. 2 x 0,6 mm Stärke)
- schnelles und einfaches Verbinden von Stahl-Profilen
- zur dauerhaften Verbindung von zwei Ständer-Profilen
- minimaler Kraftaufwand durch optimale Hebelwirkung
- Verpackung: Schiebeblister

Artikel Nr.	EAN	Bezeichnung	Produktmaß
4029000	4006885... ...402904	1 Profil-Verbindungszange	95 x 270 x 36 mm

8.2 Gipskartonplatten verarbeiten

Zuschneiden



- zum Ritzen, Brechen und Schneiden von Gipskartonplatten in einem Durchlauf
- für exakte, geradeverlaufende Schnittkanten
- erspart mehrfaches Verschieben und Umdrehen der Gipskartonplatten
- komfortable Handhabung durch ergonomische Griffstellung
- einfacher Messerwechsel
- max. Schnittlänge 900 mm, max. Schnittlänge mit Verlängerung (Art. Nr. 4019000) 1900 mm
- Inklusive:
 - 1 Trapezklinge, 52 / 0,50 mm
 - 1 Hakenklinge, 51 / 0,50 mm
- Verpackung: Papp-Zuschnitt
- separates Zubehör: 4019000, 4185000, 4188000

Artikel Nr.	EAN	Bezeichnung
4014000	4006885... ...401402	1 Gipskarton-Schneider mit Schiene



- zur Verlängerung der Schiene des Gipskartonschneiders Art. Nr. 4014000
- max. Schnittlänge 1900 mm (Gipskartonschneider mit Schienen-Verlängerung)
- Verpackung: Papp-Zuschnitt
- passend für 4014000

Artikel Nr.	EAN	Bezeichnung
4019000	4006885... ...401907	1 Schienen-Verlängerung

8.2 Gipskartonplatten verarbeiten



- Schneid- und Markierungshilfe für präzise Winkel- und Parallelschnitte von Gipskartonplatten
- ersetzt das mühsame Berechnen und Übertragen von Winkeln und Maßen auf die Platte
- winkeltgenaue Schnitte für exakte Fugen reduzieren anschließende Spachtel- und Schleifarbeit
- langlebig durch korrosionsbeständige Oberfläche aus eloxiertem Aluminium
- max. Schnittlänge 1000 mm, max. Schnittbreite mit Parallelschneider 970 mm, Winkelschnitte von 0 - 180°
- Inklusive:
 - 1 Parallel- und Streifenschneider
 - 1 Trapezklinge, 52 / 0,50 mm
- Verpackung: Papp-Zuschnitt
- separates Zubehör: 4185000

10

Artikel Nr.	EAN	Bezeichnung
4008000	...400801	1 T-Schiene mit Parallelschneider



- für perfekt angeschrägte Stirnkanten im 35 °-Winkel
- für saubere Übergänge zwischen zwei Gipskartonplatten
- geeignet für die Plattenstärken 9,5 und 12,5 mm
- präzise Schnittkante in einem Durchgang durch Dreifachklinge
- kontrolliertes und sicheres Arbeiten vom ersten bis zum letzten Millimeter
- ermöglicht im Anschluss material- und zeitschonendes Verspachteln
- Inklusive: 3 Trapezklingen, 52 / 0,50 mm
- Verpackung: fixiert auf Karte
- separates Zubehör: 4185000

MADE IN EU 

Artikel Nr.	EAN	Bezeichnung
4009000	...400900	1 3-fach Kantenhobel

8.2 Gipskartonplatten verarbeiten



- zur effektiven Nachbearbeitung von Flächen und Kanten auf Gipskarton und Holz
- breite Raspelfläche von 150 x 57 mm
- ergonomisches Arbeiten mit nur einer Hand
- stabiles Kunststoffgehäuse
- Verpackung: fixiert auf Karte
- separates Zubehör: 4039000

Artikel Nr.	EAN	Bezeichnung
4013000	...401303	1 Blockhobel



- passend für 4013000

Artikel Nr.	EAN	Bezeichnung	Produktmaß
4039000	...403901	1 Raspelplatte	150 x 57 mm



- zum Abschrägen von Kanten und Entfernen von Übergängen
- 2-Komponenten-Handgriff mit weicher Zone für komfortable und sichere Anwendung
- auswechselbare Raspelplatte (Art. Nr. 4041000)
- Verpackung: Faltschachtel

Artikel Nr.	EAN	Bezeichnung	Produktmaß
4026000	...402607	1 Kantenhobel	57 x 258 x 94 mm

8.2 Gipskartonplatten verarbeiten



- für wolcraft Kantenhobel Art. Nr. 4025000, 4026000

Artikel Nr.	EAN	Bezeichnung	Produktmaß
4041000	4006885... ...404106	1 Raspelplatte	250 x 57 mm



- zum Sägen von Gipskarton, Kunststoff und Holz
- ideal zum Einpassen von Türausschnitten im Trockenbau
- vielseitig einsetzbar dank 350 mm Blattlänge und konisch geschliffener und gehärteter Zahnschneiden
- langlebiger, schlagfester Kunststoff-Handgriff
- Material: HCS
- Zahnabstand: 3,6 mm
- Verpackung: Banderole
- Ergänzende Produkte: 6948200

Artikel Nr.	EAN	Bezeichnung	Schnittbreite	Gewicht
4024000	4006885... ...402409	1 Fuchsschwanz	1,5 mm	0,27 kg



- für Ausschnitte in Gipskartonplatten
- 2-Komponenten-Handgriff mit weicher Zone für komfortable und sichere Anwendung
- aus dem Vollen geschliffene Schneidzähne für leichten Anschnitt und schnelles Schnittergebnis
- induktiv gehärtete Zähne für lange Standzeit
- geschliffene Klingenspitze für Einstich-Schnitte
- Verpackung: Doppelblister

Artikel Nr.	EAN	Bezeichnung	Produktmaß
4033000	4006885... ...403307	1 Hand-Stichsäge	45 x 318 x 30 mm

8.2 Gipskartonplatten verarbeiten



- zum Sägen von Aussparungen und Freiformen in Plattenmaterial
- ideal für den Einsatz an Trockenbauwänden
- 5 mm Ø ermöglicht das Sägen von kleinen Radien
- mit dem Zweikomponentengriff gut zu führen
- Verpackung: Doppelblister

Artikel Nr.	EAN	Bezeichnung	Arbeitslänge	Ø	Länge
4031000	4006885... ...403109	1 Bohrsäge	175 mm	ø 5 mm	275 mm

Positionieren - Halten - Fixieren



- unentbehrlich für größere Platten und Ein-Mann-Montagen an Decken und Schrägen
- max. Belastung 30 kg
- teleskopisch von 1,6 bis 2,9 m, grobe Einstellung über Innenrohr - feinere Verstellung mit Pumpenmechanik
- Verpackung: Aufkleber

Artikel Nr.	EAN	Bezeichnung	Produktmaß
4042000	4006885... ...404205	1 Deckenstütze	205 x 80 mm



- nützlicher Helfer um Gipskartonplatten an der Wand anzuheben und mit dem integrierten Haken zusammen zu schieben
- solide Metallausführung mit breiter Auflagefläche
- Ausführung: mit Zughaken
- Verpackung: Aufkleber

Artikel Nr.	EAN	Bezeichnung	Produktmaß
4045000	4006885... ...404502	1 Plattenlifter	75 x 215 x 65 mm

8.2 Gipskartonplatten verarbeiten



Die praktischen Werkzeuge und Klammern ermöglichen eine kraftsparende, leichte und sichere Montage an Wänden, Decken und insbesondere an Schrägen. Die Fixierklammer und die Befestigungskreuze werden nach der finalen Verschraubung wieder entfernt und können für weitere Platten genutzt werden.



- zum Fixieren von bis zu zwei Gipskartonplatten an Decken und Wandschrägen und anschließendem Verschrauben
- für sichere und präzise Montage
- für die Montage von Gipskartonplatten mit nur einer Person
- ersetzt ein bis zwei haltende Hände
- ermöglicht kraftschonendes und sicheres Arbeiten
- mehrfach wiederverwendbar
- Inhalt:
 - 1 Fixierklammer, Metall
 - 3 Befestigungskreuze, Kunststoff
 - 1 Bit, Pozidriv PZ 2
 - 3 Holzschrauben, 4 x 60 mm
- Verpackung: Schiebelblister

Artikel Nr.	EAN	Bezeichnung
4040000	4006885... ...404007	1 Fixier-Set

Verschrauben



- Serie Solid
- für Gipskartonschrauben 3,5 - 3,9 mm
- langlebige und robuste Qualität
- Ausführung: Phillips PH 2D
- Verpackung: Blister auf Karte
- passend für 4055000

Artikel Nr.	EAN	Bezeichnung	Schaft	Länge
4053000	4006885... ...405301	2 Spezialbits Solid	Sechskant-Schaft 1/4" (6,35 mm)	25 mm



- Kunststoffkappe mit "Durchblick" auf den Bit und die Schraube
- Schraubtiefe einstellbar
- Ausführung: mit Magnet und Tiefenanschlag
- Inklusive: 1 Bit, Phillips PH 2
- Verpackung: Blister auf Karte
- separates Zubehör: 4053000

Artikel Nr.	EAN	Bezeichnung	Aufnahme	Länge
4055000	4006885... ...405509	1 Schraubvorsatz	6,3 mm (1/4") Sechskant-Aufnahme	65 mm

8.2 Gipskartonplatten verarbeiten

Übergänge verspachteln



speziell geformte Kanten der Klinge, um auch Spachtelreste aus den Ecken des Gipsbechers zu entnehmen

- 2-Komponenten-Griff mit Weichzone
- speziell geformte Kanten der Klinge, um auch Spachtelreste aus den Ecken des Gipsbechers zu entnehmen
- flexibles Stahlblatt
- rostfrei
- Verpackung: Aufkleber

Artikel Nr.	EAN	Bezeichnung	Ausführung	Produktmaß
4051000	4006885... ...405103	1 Profi-Spachtel	50 mm Blatt	50 x 210 x 25 mm



- 2-Komponenten-Griff mit Weichzone
- flexibles Stahlblatt
- rostfrei
- Inklusive: 1 Bit PH 2 zum Anziehen der Schrauben
- Verpackung: Aufkleber

Artikel Nr.	EAN	Bezeichnung	Ausführung	Produktmaß
4047000	4006885... ...404700	1 Profi-Breitspachtel	150 mm Klinge	150 x 255 x 29 mm



- für professionelles Verspachteln und hochwertige Fugen
- effektiv und komfortabel in der Fläche dank extra breitem Blatt
- flexibles Blatt aus rostfreiem Stahl
- leicht zu reinigender Griff
- Aufnahme aus stabilem Aluminium-Strangpressprofil
- Verpackung: lose

Artikel Nr.	EAN	Bezeichnung	Ausführung
4062000	4006885... ...406209	1 Flächenspachtel	200 mm Blatt
4063000	4006885... ...406308	1 Flächenspachtel	250 mm Blatt

8.2 Gipskartonplatten verarbeiten



- zum professionellen Verspachteln von Übergängen und Fugen
- ideal für den Trockenbau
- Edelstahlblatt 300 x 130 mm
- breiter Materialauftrag durch großes, rostunempfindliches Edelstahlblatt
- gute Stabilität durch langen Steg
- ergonomischer Zweikomponentengriff für komfortable Führung
- leicht zu reinigen
- Verpackung: lose

Artikel Nr.	EAN	Bezeichnung
4043000	4006885... ...404304	1 Glättkelle



- zum Einbringen selbstangerührter Fugenmasse in Ecken und schwer erreichbare Stellen
- revisionsfreundliche Alternative zu Kartuschenacryl
- schützt Fugenmasse vor Austrocknung, ermöglicht spätere Verwendung
- Volumen: 310 ml
- Verpackung: Polybeutel an Karte



Artikel Nr.	EAN	Bezeichnung	Produktmaß
4044000	4006885... ...404403	3 Leerkartuschen	49 x 230 x 49 mm

8.2 Gipskartonplatten verarbeiten

Schleifen



- für Haft-Gitterleinen
- zum effizienten Schleifen von Gipskarton an Wänden und Decken
- ermöglicht staubfernes Arbeiten mit optionalem Teleskopstiel
- stabil auf der Fläche für einen kontinuierlichen, schnellen Schleifprozess
- klappt nicht um
- schneller Wechsel des Schleifmittels dank Klettfunktion
- Inklusive:
 - 1 Haft-Gitterleinen Silizium-Karbid, Korn 120
 - 1 Deckenhalter
- Verpackung: Papp-Zuschnitt
- separates Zubehör: 2287000, 2288000, 4012000, 5617000

Artikel Nr.	EAN	Bezeichnung	Ø
4052000	...405202	1 Rundscheifer	ø 225 mm



- mit Reduzierstück - auch verwendbar für Farbwalzen
- ausziehbar von 1,2 bis 2 m
- Verpackung: Aufkleber
- passend für 4052000

Artikel Nr.	EAN	Bezeichnung
4012000	...401204	1 Teleskopstiel

8.2 Gipskartonplatten verarbeiten



- speziell für Gitterleinen Größe 115 x 280 mm
- 2-Komponenten-Griff mit Weichzone
- gezahnte Halter für sichere und konstante Befestigung des Schleifmittels
- Inklusive: 1 Gitterleinen, Korn 120, 115 x 280 mm
- Verpackung: Papp-Zuschnitt
- separates Zubehör: 1988000, 1996000, 4057000, 4058000, 8406600



Artikel Nr.	EAN	Bezeichnung	Produktmaß
4056000	4006885... ...405608	1 Handschleifer	105 x 218 x 90 mm



- Inhalt:
 - 1 Absaugplatte
 - 1 Spiralschlauch, 3 m
 - 1 Staubsaugeradapter, mit Zuluftregulierung
- Verpackung: Faltschachtel
- passend für 4056000



Artikel Nr.	EAN	Bezeichnung
4057000	4006885... ...405707	1 Zubehör-Set



- mit Reduzierstück - auch verwendbar für Farbwalzen
- ausziehbar von 1,2 bis 2 m
- Inklusive: 1 Deckenhalter
- Verpackung: Aufkleber
- passend für 4056000

Artikel Nr.	EAN	Bezeichnung
4058000	4006885... ...405806	1 Teleskopstiel

8.2 Gipskartonplatten verarbeiten



- zum Glätten von Übergangsnähten
- zum Brechen von Kanten bei Gipskartonplatten, Gipsfaserplatten, Porenbeton etc...
- Inhalt:
 - 1 Klemmgriff
 - 4 Gitterleinen, Korn 120, 220, 280 x 115 mm
- Verpackung: Papp-Zuschnitt
- separates Zubehör: 1988000, 1996000, 8406600

Artikel Nr.	EAN	Bezeichnung	Produktmaß
8722000	...872202	1 Handschleifer-Set	110 x 232 x 80 mm

Installation



- zur präzisen Positionsbestimmung von Hohlwand Dosenbohrungen
- für alle gängigen Steckdosenkombinationen geeignet
- exaktes Ausloten dank horizontaler und vertikaler Libellen
- zum unkomplizierten Setzen von Markierungspunkten für die genormten Abstände (57, 71 und 91 mm)
- integrierte Skala zum Messen von Abständen, z. B. zwischen Schalter und Türrahmen
- Verpackung: fixiert auf Karte
- Ergänzende Produkte: 2157000, 2158000, 3777000

Artikel Nr.	EAN	Bezeichnung	Produktmaß
4050000	...405004	1 Schablone	50 x 185 x 15 mm

8.2 Gipskartonplatten verarbeiten

Zubehör



Schmutzschleuse - weist den Schmutz in seine Schranken!

- passend für nahezu jeden Türdurchgang
- für Staub im Arbeitsbereich festzuhalten
- Inhalt:
 - 1 extra starke (100µm) Baufolie, 2,20 x 1,25 m
 - 1 selbstklebender Reißverschluss ermöglicht einen flexiblen und wiederverschließbaren Ein- und Ausgang
 - 1 Kraftklebeband für eine perfekte Abdichtung des Durchganges und ein rückstandsarmes Entfernen
- Verpackung: Polybeutel wiederverschließbar

Artikel Nr.	EAN	Bezeichnung	Produktmaß
4005000	4006885... ...400504	1 Tape & Zip Door	1.250 x 2.200 mm

8.3 Brennholz



8.3 Brennholz

robust & stabil

1 Sägebock



Mit zwei bzw. drei Schnitten eine ganze Schubkarre voll Holz sägen, ohne die Säge abzustellen.

- sehr schnell - eine Schubkarre voll Holz
- standsicher durch breite Füße und 26 mm Rundrohr
- mit Auswurfsicherung
- Holzbretter zur Kettenschonung
- auch für einzelne Holzstücke geeignet
- zusammenklappbar zur platzsparenden Aufbewahrung
- Verpackung: Umkarton
- Ergänzende Produkte: 2175000



Technische Daten

Anwendung: schnelles und sicheres Sägen von 1 m Holzstücken
 max. Belastung: 150 kg
 Allgemeines: Sägemarkierungen bei 25, 50 und 75 cm (für 25 cm Holzscheite) und 33 und 66 cm (für 33 cm Scheite)
 Abmessungen aufgebaut: 700 x 1.120 x 675 mm
 Abmessungen geklappt: 1.320 x 1.120 x 115 mm

Artikel Nr.	EAN	Bezeichnung	Gewicht
5121000	4006885... ...512108	1 Sägebock	10,5 kg

8.3 Brennholz

mobil & kompakt

1 SB 60 - Sägebock



- schnelles, sicheres Sägen von 1 m breiten Holzscheiten auf eine Länge von 25 bzw. 33 cm
- Auswurfsicherung verhindert das gefährliche Entgegenschleudern von Holzstücken
- schneller Auf- und Abbau dank praktischem Klappmechanismus
- mobiles Produkt mit geringem Eigengewicht, aber mit sehr hoher Standfestigkeit
- Buchenbretter im Arbeitsbereich verzeihen versehentliches Versägen
- Verpackung: Umkarton

Technische Daten

max. Belastung: 100 kg
 Abmessungen aufgebaut: 540 x 1.000 x 600 mm
 Abmessungen geklappt: 540 x 1.100 x 230 mm

Artikel Nr.	EAN	Bezeichnung	Gewicht
5119000	4006885... ...511903	1 SB 60 - Sägebock	4,6 kg

8.3 Brennholz



- zum Lagern von 25 - 50 cm Scheitholz
- passt sich dank seiner Modularität perfekt an jede Gegebenheit an
- vier Erweiterungselemente von je 425 mm ermöglichen den Aufbau in unterschiedlichen Höhen und Breiten
- schneller werkzeugloser Auf- und Abbau
- 5 Kunststoff-Abstandshalter sorgen für eine optimale Belüftung des Holzes von unten
- ideal für den Außenbereich
- kann bis 1,4 m hoch oder 3,2 m breit beladen werden, für max. 1,6 m³ Holz
- Verpackung: Umkarton
- Abmessungen aufgebaut: 1.766 - 3.241 x 1.036 - 1.460 x 256 mm



Artikel Nr.	EAN	Bezeichnung	Gewicht
5125000	4006885... ...512504	1 Stapelhilfe Modular XXL	8 kg



Die praktische Stapelhilfe zum Lagern von Holz kann individuell an die Gegebenheiten angepasst werden.

- zum Lagern von 25 - 50 cm Scheitholz
- vier Kunststoff-Abstandshalter sorgen für eine optimale Belüftung des Holzes von unten
- ideal für den Außenbereich
- mit wenigen, einfachen Handgriffen von 1,72 m auf 2,34 m ausziehbar
- kann bis 1,0 m hoch und 2,34 m breit beladen werden, für max. 1,17 m³ Holz
- Verpackung: Umkarton
- Abmessungen aufgebaut: 1.720 - 2.340 x 1.045 x 310 mm



Artikel Nr.	EAN	Bezeichnung	Gewicht
5122000	4006885... ...512207	1 Stapelhilfe	7,5 kg

8.3 Brennholz



- zum langjährigen Abdecken des zu trocknenden Brennholzes
- extra starke Abdeckplane (210 g/m²)
- Randverstärkung
- wasserfest
- reißfest
- UV-stabil
- Material: Bändchengewebe
- Alu-Ösen ca. alle 50 cm
- Verpackung: Polybeutel wiederverschließbar

Artikel Nr.	EAN	Bezeichnung	Produktmaß	Gewicht
5124000	...512405	1 Holz-Abdeckplane	6.000 x 1.500 mm	1,7 kg



- ermittelt schnell und einfach, welche Holzfeuchte in Prozent vorhanden ist
- die zwei Prüfnadeln werden in die Holzoberfläche gedrückt und auf der LCD-Anzeige erscheint der Prozentsatz der Restfeuchte
- Ausführung: mit LCD-Anzeige
- Meßbereich: 10 - 40 %
- nur zum Messen von Brennholz geeignet
- Inklusive: 1 Blockbatterie 9 V
- Verpackung: Schiebeblister



Artikel Nr.	EAN	Bezeichnung	Produktmaß	Gewicht
8732500	...873254	1 Holzfeuchte-Messgerät	69 x 127 x 28 mm	0,12 kg

8.4 Herstellen von elastischen Dehnungsfugen



8.4 Herstellen von elastischen Dehnungsfugen

1 MG 600 - Kartuschenpresse "PRO"



Die Profipresse für maximale Kraftübertragung

- passend für alle 310 ml Kartuschen (Ø 50 x 225 mm)
- für Silikon, Acryl, Klebstoffe, Spezialdichtstoffe, Bauchemie, Bitumen
- 280 kg Auspressdruck für die professionelle Verarbeitung aller Materialien von Silikon bis hin zu zähesten Dichtstoffen und Bitumen
- extra robuste Bauweise für die Arbeit im Dauereinsatz
- ermüdungsarmes Arbeiten durch starke Vorschubmechanik
- gut zugängliche Schale für 310-ml-Kartuschen erleichtert das Einsetzen und den Wechsel
- Verpackung: Papp-Zuschnitt

Artikel Nr.	EAN	Bezeichnung	Produktmaß
4356000	4006885... ...435605	1 MG 600 - Kartuschenpresse "PRO"	391 x 181 x 72 mm

8.4 Herstellen von elastischen Dehnungsfugen



Die starke und vielseitige Presse



- passend für alle 310 ml Kartuschen (Ø 50 x 225 mm)
- für Silikon, Acryl, Klebstoffe, Spezialdichtstoffe
- zuschaltbare Kraftverstärkung für einen maximalen Auspressdruck von 220 kg – ideal für die Verarbeitung von zähem Spezialdichtstoff und Klebstoff
- ohne Kraftzuschaltung ist der automatische Tropf-Stopp aktiv und verhindert ungewolltes Nachlaufen des Materials für saubere Ergebnisse
- starke Vorschubmechanik für kraftschonendes und ermüdungsarmes Arbeiten
- um 360° drehbare Kartuschenhülse ermöglicht das Eindrehen in den günstigsten Arbeitswinkel
- halb offene Schale für leichten Kartuschenwechsel
- Leiterhaken zur praktischen Aufhängung an der Leiter
- Verpackung: fixiert auf Karte

Artikel Nr.	EAN	Bezeichnung	Produktmaß
4358000	...435803	1 MG 550 - Kartuschenpresse	387 x 171 x 64 mm



Ergonomische Presse mit Griffweitenverstellung



- passend für alle 310 ml Kartuschen (Ø 50 x 225 mm)
- für Silikon, Acryl, Klebstoffe
- 180 kg Auspressdruck für die mühelose Verarbeitung von Silikon, Acryl und Klebstoff aus 310 ml Kartuschen
- Griffweite kann individuell an die Handgröße angepasst werden, für beste Ergonomie
- ergonomischer 2-Komponenten-Griff für ermüdungsarmes Arbeiten
- um 360° drehbare Kartuschenhülse ermöglicht das Eindrehen in den günstigsten Arbeitswinkel
- halb offene Schale für leichten Kartuschenwechsel
- automatischer Tropfstopp verhindert ungewolltes Nachlaufen des Materials für saubere Ergebnisse
- Leiterhaken zur praktischen Aufhängung an der Leiter
- Verpackung: fixiert auf Karte

Artikel Nr.	EAN	Bezeichnung	Produktmaß
4354000	...435407	1 MG 400 - Kartuschenpresse "ERGO"	387 x 171 x 64 mm

8.4 Herstellen von elastischen Dehnungsfugen



Die kraftvolle Kartuschenpresse

- passend für alle 310 ml Kartuschen (Ø 50 x 225 mm)
- für Silikon, Acryl, Klebstoffe
- 180 kg Auspressdruck für die mühelose Verarbeitung von Silikon, Acryl und Klebstoff aus 310 ml Kartuschen
- um 360° drehbare Kartuschenhülse ermöglicht das Eindrehen in den günstigsten Arbeitswinkel
- ergonomischer 2-Komponenten-Griff für ermüdungsarmes Arbeiten
- halb offene Schale für leichten Kartuschenwechsel
- automatischer Tropfstopp verhindert ungewolltes Nachlaufen des Materials für saubere Ergebnisse
- Verpackung: lose



Artikel Nr.	EAN	Bezeichnung	Produktmaß
4353000	...435308	1 MG 350 - Kartuschenpresse	398 x 171 x 64 mm



Die platzsparende Kompaktpresse

- passend für alle 310 ml Kartuschen (Ø 50 x 225 mm)
- für Silikon, Acryl, Klebstoffe
- leicht und kompakt – passt selbst in die kleinste Werkzeugkiste
- Schnellwechselladung für schnellen Einsatz und Wechsel von 310-ml-Kartuschen
- 160 kg Auspressdruck für die Verarbeitung von Silikon, Acryl und Klebstoff
- um 360° drehbare Kartuschenhülse ermöglicht das Eindrehen in den günstigsten Arbeitswinkel
- ergonomischer 2-Komponenten-Griff für ermüdungsarmes Arbeiten
- automatischer Tropfstopp verhindert ungewolltes Nachlaufen des Materials für saubere Ergebnisse
- Verpackung: fixiert auf Karte



Artikel Nr.	EAN	Bezeichnung	Produktmaß
4357000	...435704	1 MG 310 - Kartuschenpresse "Compact"	351 x 176 x 88 mm

8.4 Herstellen von elastischen Dehnungsfugen



Standardpresse mit Komfortextras

- passend für alle 310 ml Kartuschen (Ø 50 x 225 mm)
- für Silikon, Acryl
- 130 kg Auspressdruck für die souveräne Verarbeitung von Silikon und Acryl aus 310 ml Kartuschen
- drehbare Kartuschenhülse ermöglicht das Eindrehen in den günstigsten Arbeitswinkel
- ergonomischer 2-Komponenten-Griff für ermüdungsarmes Arbeiten
- halb offene Schale für leichten Kartuschenwechsel
- automatischer Tropfstopp verhindert ungewolltes Nachlaufen des Materials für saubere Ergebnisse
- Verpackung: lose

Artikel Nr.	EAN	Bezeichnung	Produktmaß	Gewicht
4352000	4006885... ...435209	1 MG 200 - Kartuschenpresse	350 x 175 x 65 mm	0,366 kg



Standardpresse für Haus und Hobby

- passend für alle 310 ml Kartuschen (Ø 50 x 225 mm)
- für Silikon, Acryl
- 130 kg Auspressdruck für die souveräne Verarbeitung von Silikon und Acryl aus 310 ml Kartuschen
- halb offene Schale für leichten Kartuschenwechsel
- automatischer Tropfstopp verhindert ungewolltes Nachlaufen des Materials für saubere Ergebnisse
- Verpackung: lose

Artikel Nr.	EAN	Bezeichnung
4351000	4006885... ...435100	1 MG 100 - Kartuschenpresse

8.4 Herstellen von elastischen Dehnungsfugen

Zubehör



- zum sicheren Öffnen von Kunststoffkartuschen
- zum Kürzen der Kartuschenspitze auf die gewünschte Länge und Winkel
- mit zwei Schneiden
- Verpackung: Schiebeblistler

Artikel Nr.	EAN	Bezeichnung
4363000	4006885... ...436305	1 KM 100 - Kartuschenmesser



- für alle 280, 290, 300 und 310 ml Kunststoffkartuschen (Grobgewinde)
- verschließbare Kartuschenspitze
- verzögert das Austrocknen des Kartuscheninhalts
- Verpackung: Polybeutel an Karte

Artikel Nr.	EAN	Bezeichnung	Produktmaß
4365000	4006885... ...436503	4 Kartuschenspitzen mit Verschlusskappen	120 mm



- für alle 280, 290, 300 und 310 ml Kunststoffkartuschen (Grobgewinde)
- drehbar im Winkel von 0 - 90° für Arbeiten an schwer zugänglichen Stellen
- Verpackung: Polybeutel an Karte

Artikel Nr.	EAN	Bezeichnung
4366000	4006885... ...436602	2 Gelenkkartuschenspitzen

8.4 Herstellen von elastischen Dehnungsfugen



- für Silikon, Acryl
- praktisches Fächerset enthält 5 Glätter für alle gängigen Radien und Fasen
- Kantenprofile: 90° / 45° - 5, 8, 10, 16 mm / rund 3, 6, 8, 10, 15 mm
- schmale Geometrie für die Anwendung in engen Arbeitsbereichen und Zwischenräumen
- Aufbewahrungscлип ermöglicht das Auffächern oder das einzelne Entnehmen der Glätter
- robust und leicht zu reinigen dank hochwertigem PP-Kunststoff
- Verpackung: Schiebelister

Artikel Nr.	EAN	Bezeichnung
4332000	4006885... ...433205	1 Fugenglätter Fächerset 5-tlg.



- für Silikon, Acryl
- Set mit 2 Fugenglätttern mit Abziehprofilen für alle gängigen Breiten, Radien und Fasen
- Kantenprofile: 45° - 5, 8, 10 mm / rund 5, 8, 10 mm
- elastischer TPU-Kunststoff für optimale Glätteigenschaften und leichte Reinigung
- robust und beständig für lange Lebensdauer
- Verpackung: Schiebelister

Artikel Nr.	EAN	Bezeichnung
4331000	4006885... ...433106	1 Fugenglätter-Set 2-tlg.

8.4 Herstellen von elastischen Dehnungsfugen



- für Silikon, Acryl
- Set mit 4 Fugenglätttern mit Abziehprofilen für alle gängigen Breiten, Radien und Fasen
- Kantenprofile: 90° / 45° - 5, 6, 8, 10 mm / rund 3, 8, 10, 12 mm
- 2 Spezialglätter für enge Zwischenräume, 2 Standardglätter
- elastischer TPU-Kunststoff für optimale Glätteigenschaften und leichte Reinigung
- robust und beständig für lange Lebensdauer
- inklusive Bedienungsanleitung für perfekte Arbeitsergebnisse
- inklusive Aufbewahrungsbox für Ordnung und Übersicht
- Verpackung: Schiebelblisten

Artikel Nr.	EAN	Bezeichnung
4330000	...433007	1 Fugenglätter-Set 4-tlg.



- für Silikon, Acryl
- für saubere und glatte Fugen
- einfach zu reinigen
- für die gängigsten Kanten und Radien
- 45° Kantenprofil: 6 - 8 - 10 - 12 - 15 mm Breite, Rundprofil: R 7 - 10,5 - 14,5 mm
- Verpackung: Schiebelblisten

Artikel Nr.	EAN	Bezeichnung
4369000	...436909	1 SP 100 - Fugenglätter-Set 4-tlg.

8.4 Herstellen von elastischen Dehnungsfugen



Preisgünstiges Komplett-Set für die Erneuerung alter, unansehnlicher oder verschimmelter Fugen.

- Fugenmesser zum schnellen, einfachen Entfernen alter Silikon- oder Acrylfugen
- Fugenglätter zum schnellen, exakten Abziehen der neuen Fugenfüllung
- Inhalt:
 - 1 Fugenglätter
 - 1 Fugenmesser
 - 4 Abziehprofile, rund: \varnothing 8 + 12 mm, schräg: 5 + 10 mm
- Verpackung: Blister auf Karte

Artikel Nr.	EAN	Bezeichnung
4364000	4006885... ...436404	1 Fugen-Reparatur-Set



- für Fliesenfugen (Mörtelfugen) 2,5 - 6 mm
- je nach Fugenbreite werden ein oder zwei Hartmetall-bestreute Klingen eingesetzt
- die integrierte Rolle stabilisiert die Führung in der Fuge und reduziert das Risiko von Schäden an benachbarten Fliesen
- leichter Wechsel der HM-Klingen
- Verpackung: Blister auf Karte
- separates Zubehör: 5571000

Artikel Nr.	EAN	Bezeichnung	Produktmaß
5570000	4006885... ...557010	1 Fugenkratzer	31 x 44 x 215 mm



- Verpackung: Blister auf Karte
- passend für 5570000

Artikel Nr.	EAN	Bezeichnung
5571000	4006885... ...557109	2 Ersatzklingen für Fugenkratzer

8.4 Herstellen von elastischen Dehnungsfugen



- zur Hinterfüllung von zu tiefen Anschluss- und Dehnungsfugen vor dem Abdichten mit elastischen Dichtstoffen
- hohe Elastizität
- wasserfest
- verhindert Dreiflankenhaftung
- spart Dichtstoff
- Material: Polyethylen-Schaum (PE)
- Verpackung: Polybeutel an Karte

Artikel Nr.	EAN 4006885...	Bezeichnung	Ø	Allgemeines	Länge
4360000	...436008	1 Fugenfüllprofil	Ø 10 mm	für Fugenbreiten von 5 - 8 mm	6 m
4361000	...436107	1 Fugenfüllprofil	Ø 15 mm	für Fugenbreiten von 8 - 12 mm	6 m
4362000	...436206	1 Fugenfüllprofil	Ø 20 mm	für Fugenbreiten von 12 - 16 mm	6 m

8.5 Holz-Terrassenbau



Unterkonstruktion

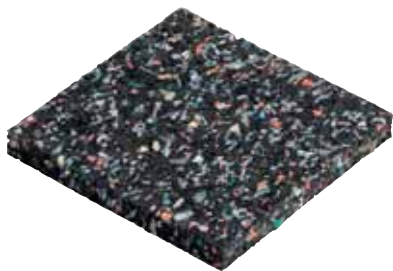

Die konstruktive Holzschutzmaßnahme

Die Auflagepads dienen als konstruktiver Holzschutz und verlängern die Lebensdauer der Terrasse.

- dienen als Auflagepunkte für die Unterkonstruktion
- die Pads schaffen einen Abstand zwischen Fundament und Unterkonstruktion
- verhindern dadurch Staunässe und vorzeitiges Verrotten des Holzes
- Verpackung: Kunststoff-Zuschnitt

Artikel Nr.	EAN	Bezeichnung	Produktmaß
6987000	...698703	20 Auflagepads	90 x 10 x 90 mm

Dielen ausrichten



Die Montagezwinge ist unverzichtbar für das schnelle und exakte Ausrichten der Terrassendielen.

- richtet die Dielen exakt aus, bis sie verschraubt werden
- für Terrassendielen bis zu 20 cm Breite
- garantiert zusammen mit den Abstandshaltern ein sauberes und gleichmäßiges Verlegebild der Terrasse
- Inklusive: 2 Spannbacken, für die Verwendung der Montagezwinge als Einhandzwinge
- Verpackung: Kunststoff-Zuschnitt



Artikel Nr.	EAN	Bezeichnung	Spannkraft	Spannweite
6985000	...698505	1 Montagezwinge	120 kg	450 mm

8.5 Holz-Terrassenbau



- für gleichmäßige Abstände zwischen den Terrassendielen
- für Dehnungsfugen von 6 und 8 mm
- garantiert zusammen mit der Montagezwinde ein sauberes und gleichmäßiges Verlegebild der Terrasse
- Verpackung: Polybeutel an Karte

Artikel Nr.	EAN	Bezeichnung	Produktmaß
6986000	4006885... ...698604	10 Abstandshalter	40 x 42 x 33 mm

Sichtbares Verschrauben



- Kunststoffkappe mit "Durchblick" auf den Bit und die Schraube
- Schraubtiefe einstellbar
- inkl. Edelstahl-TX Bit – verhindert das Rosten der Schraubenköpfe
- Inklusive: 1 Bit Edelstahl, Torx TX 25
- Verpackung: Doppelblister



Artikel Nr.	EAN	Bezeichnung	Ausführung
6961000	4006885... ...696105	1 Magnet-Bithalter	mit Magnet und Tiefenanschlag



Das Terrassenbohr-Set garantiert ein sauberes und gleichmäßiges Schraubbild.

- zum exakten Positionieren der Bohrlöcher auf der Terrassendiele
- zum präzisen Ausrichten der Bohrlöcher in einer Flucht
- wird einfach an den Schrauben der letzten Diele ausgerichtet
- einstellbar für Dielen von 100 - 145 mm Breite
- durch den Tiefenanschlag perfekt für Serienbohrungen, immer gleiche Bohr-/Senktiefe
- Inhalt:
 - 1 Terrassenbohrmobil, mit 4 mm Bohrbuchsen aus gehärtetem Stahl für eine sichere Führung des Bohrers
 - 1 Vorbohrer, mit Senker und 4 mm HSS-Bohrer
- Verpackung: Doppelblister



Artikel Nr.	EAN	Bezeichnung
6960000	4006885... ...696006	1 Terrassenbohr-Set

8.5 Holz-Terrassenbau

Verdecktes Verschrauben

Verdecktes Verschrauben - das neue wolcraft Verbindungssystem für Holzterrassen. Für höchste Ansprüche an Optik und Langlebigkeit.

1 Starter-Set "Verdecktes Verschrauben"



- schaffen einen Abstand zwischen Unterkonstruktion und Terrassendielen
- gewähren eine optimale Unterlüftung der Terrassendielen
- verhindern dadurch Staunässe und vorzeitiges Verrotten des Holzes
- für ca. 7 lfm. Unterkonstruktion bei 140 mm Terrassendielen
- geeignet für Dielen von 100 – 150 mm Breite
- keine sichtbaren Schrauben mehr
- die Bewegungszone der Verbinder gleicht Quell- und Schwindbewegungen des Holzes aus - nie mehr abgerissene Schrauben oder Rissbildung
- schnelle und einfache Montage mit der Bohr- und Schraublehre
- Inhalt:
 - 1 Bohr- und Schraublehre
 - 50 Verbinder
 - 300 Schrauben, Edelstahl, Torx TX 20
 - 1 Magnet-Bithalter
 - 1 Bit, Edelstahl, Torx TX 20
- Verpackung: Doppelblister

Artikel Nr.	EAN	Bezeichnung
6971000	4006885... ...697102	1 Starter-Set "Verdecktes Verschrauben"



Die speziellen Verbinder für das erste und letzte Brett

Die Verbinder sorgen für einen sauberen optischen Abschluss der Terrasse.

- ermöglichen eine sichere Montage des ersten und letzten Brettes auf der Stirnseite der Unterkonstruktion
- Inklusive: 60 Schrauben Edelstahl, Torx TX 20
- Verpackung: Doppelblister

Artikel Nr.	EAN	Bezeichnung
6973000	4006885... ...697300	10 Verbinder für das erste und letzte Brett



Erweiterungs-Sets für verdecktes Verschrauben

- schaffen einen Abstand zwischen Unterkonstruktion und Terrassendielen
- gewähren eine optimale Unterlüftung der Terrassendielen
- verhindern dadurch Staunässe und vorzeitiges Verrotten des Holzes
- keine sichtbaren Schrauben mehr
- die Bewegungszone der Verbinder gleicht Quell- und Schwundbewegungen des Holzes aus - nie mehr abgerissene Schrauben oder Rissbildung
- Verpackung: Doppelblister

Artikel Nr.	EAN	Bezeichnung	Inklusive
6972000	4006885... ...697201	20 Verbinder "Verdecktes Verschrauben"	120 Schrauben Edelstahl, Torx TX 20
6974000	...697409	100 Verbinder "Verdecktes Verschrauben"	600 Schrauben Edelstahl, Torx TX 20

8.5 Holz-Terrassenbau

Sortimente



Terrassenbau-Set

Das komplett-Set für eine schnelle, präzise Terrassen-Montage.

- Die Montagezwinge ist unverzichtbar für das schnelle und exakte Ausrichten der Terrassendielen.
- garantiert zusammen mit den Abstandshaltern ein sauberes und gleichmäßiges Verlegebild der Terrasse
- zum exakten Positionieren der Bohrlöcher auf der Terrassendiele
- zum präzisen Ausrichten der Bohrlöcher in einer Flucht
- durch den Tiefenanschlag perfekt für Serienbohrungen, immer gleiche Bohr-/Senktiefe
- Inhalt:
 - 1 Montagezwinge
 - 1 Terrassenbohrmobil, mit 4 mm Bohrbuchsen aus gehärtetem Stahl für eine sichere Führung des Bohrers
 - 1 Vorbohrer, mit Senker und 4 mm HSS-Bohrer
 - 5 Abstandshalter
 - 2 Spannbacken, für die Verwendung der Montagezwinge als Einhandzwinge
- Verpackung: Kunststoff-Zuschnitt



Artikel Nr.	EAN	Bezeichnung
6988000	4006885... ...698802	1 Terrassenbau-Set

8.6 Fliesen verlegen



8.6 Fliesen verlegen

Fliesen schneiden

Innovative Schneidtechnik - einmal eingestellt und immer perfekte Schnitte

1 TC 670 - Fliesenschneider "Expert"



spezielle Führung für Diagonalschnitte



Brechkegel für gerade Schnitte



wartungsarme und präzise Führung durch Rillenkugellager und C-Profilsschienen



- Perfektes Ergebnis in drei Schritten: - Fliesenstärke und Anpressdruck einmalig einstellen
- gleichmäßiger, kontinuierlicher Schnitt - leichtes Brechen der Fliese ohne besonderen Kraftaufwand
- wartungsarme und präzise Führung durch Rillenkugellager und C-Profilsschienen
- spezielle Führung für Diagonalschnitte
- stabile und verwindungssteife Grundplatte aus Aluminium-Profil
- freier Blick auf den Schneidvorgang
- für Rechts- und Linkshänder geeignet
- Schneidrad aus Wolfram-Karbid (HM) & TiN, Ø 20 mm, Bohrung 5 mm
- Schnittlänge: 670 mm
- Fliesenstärke: 4-14 mm
- Inklusive:
 - 1 Führungsschiene mit Winkelanschlag, für Wiederholungs- und Diagonal-Schnitte
 - 2 Materialauflagen, an der Grundplatte ansteckbar
- Verpackung: Umkarton
- separates Zubehör: 5551000, 5552000, 5556000

Artikel Nr.	EAN	Bezeichnung	Produktmaß	Gewicht
5555000	4006885... ...555501	1 TC 670 - Fliesenschneider "Expert"	530 x 305 x 1.015 mm	6,14 kg

Innovative Schneidtechnik - einmal eingestellt und immer perfekte Schnitte
1 TC 670 - Fliesenschneider "Project"



- Perfektes Ergebnis bei Serienschritten - Fliesenstärke und Anpressdruck nur einmalig einstellen!
- wartungsarme und präzise Führung durch Kunststoffgleiter und C-Profilsschienen
- spezielle Führung für Diagonalschnitte
- stabile und verwindungssteife Grundplatte aus Aluminium-Profil
- freier Blick auf den Schneidvorgang
- für Rechts- und Linkshänder geeignet
- Schneidrad aus Wolfram-Karbid (HM), Ø 20 mm, Bohrung 5 mm
- Schnittlänge: 670 mm
- Fliesenstärke: 4-14 mm
- Inklusive:
 - 1 Führungsschiene mit Winkelanschlag, für Wiederholungs- und Diagonal-Schnitte
 - 2 Materialauflagen, an der Grundplatte ansteckbar
- Verpackung: Umkarton
- separates Zubehör: 5551000, 5552000, 5556000

Artikel Nr.	EAN	Bezeichnung	Produktmaß	Gewicht
5550000	4006885... ...555006	1 TC 670 - Fliesenschneider "Project"	530 x 400 x 1.015 mm	5,82 kg

8.6 Fliesen verlegen



Professionelles Fliesenschneiden mit innovativer Brechtechnik

- robuste und wartungsarme C-Profilführung für sauberes und gleitendes Anritzen der Fliese
- gefederte und rutschsichere, leicht zu reinigende Auflageflächen sorgen für ein optimales Brechergebnis
- schwere, rutschsichere und verwindungssteife Metallausführung
- ergonomischer Handgriff
- Schneidrad aus Wolfram-Karbid (HM), Ø 20 mm, Bohrung 5 mm
- Schnittlänge: 710 mm
- Fliesenstärke: 3-14 mm
- Inklusive:
 - 1 Führungsschiene mit Winkelanschlag, für Wiederholungs- und Diagonal-Schnitte
 - 1 Schneidrad aus Wolfram-Karbid (HM), Ø 20 mm, Bohrung 5 mm
- Verpackung: Umkarton
- separates Zubehör: 5551000, 5556000

Artikel Nr.	EAN	Bezeichnung	Produktmaß	Gewicht
5565000	4006885... ...556508	1 TC 710 PM - Fliesenschneider	255 x 125 x 930 mm	11,3 kg



Fliesen schneiden und Brechen auf traditioneller Basis

- schwere, massive und standsichere Ausführung
- Basisplatte aus 18 mm Multiplex gefertigt
- gleitende, saubere Schnitte gelingen dank einem 20 mm Schneidrad und einer C-Profilführung mit wartungsarmen Kugellager
- beweglicher Brechkeil zum Brechen der Fliese kann für Arbeiten auf der Basisplatte eingefahren werden
- Schnittlänge: 710 mm
- Fliesenstärke: 3-14 mm
- Inklusive:
 - 1 Führungsschiene mit Winkelanschlag, für Wiederholungs- und Diagonal-Schnitte
 - 1 Schneidrad aus Wolfram-Karbid (HM), Ø 20 mm, Bohrung 5 mm
- Verpackung: Umkarton
- separates Zubehör: 5551000, 5556000

Artikel Nr.	EAN	Bezeichnung	Produktmaß	Gewicht
5553000	4006885... ...555303	1 TC 710 PW - Fliesenschneider	255 x 125 x 930 mm	10,5 kg



Kompakter Fliesenschneider auf Holzgrundplatte



- einfaches Schneiden von Fliesen dank der C-Profil-Schienen und zwei 3-fachen Kugellagern
- integrierter Metallkegel hilft beim leichten Brechen der Fliese
- perfekte Wiederholungs- und Diagonalschnitte gelingen mit der Führungsschiene mit Anschlag
- standsichere, robuste Ausführung auf Holzbasis
- Schnittlänge: 610 mm
- Fliesenstärke: 3-10 mm
- Inklusive:
 - 1 Führungsschiene mit Winkelanschlag, für Wiederholungs- und Diagonal-Schnitte
 - 1 Schneidrad aus Wolfram-Karbid (HM), \varnothing 15 mm, Bohrung 6,1 mm
- Verpackung: Umkarton
- separates Zubehör: 5557000

Artikel Nr.	EAN	Bezeichnung	Produktmaß	Gewicht
5561000	...556102	1 TC 610 W - Fliesenschneider	250 x 120 x 795 mm	5,5 kg



- leichtes Schneiden: gleitender Schneidvorgang für ein durchgehendes Ritzbild
- leichtes Brechen: durch zwei Kegelspitzen (bei 45° und 90°)
- wartungsarme und präzise Führung durch Kunststoff-Gleitlager und ovalen Schienen
- stabile und verwindungssteife Grundplatte aus Aluminium-Profil
- freier Blick auf den Schneidvorgang
- für Rechts- und Linkshänder geeignet
- Schneidrad aus Wolfram-Karbid (HM), \varnothing 15 mm, Bohrung 6,1 mm
- Schnittlänge: 600 mm
- Fliesenstärke: 4-10 mm
- Inklusive:
 - 1 Anschlagsschiene, für Wiederholungs- und Diagonal-Schnitte
 - 2 Materialauflagen, an der Grundplatte ansteckbar
- Verpackung: Umkarton
- separates Zubehör: 5557000



Artikel Nr.	EAN	Bezeichnung	Produktmaß	Gewicht
5558000	...555808	1 TC 600 - Fliesenschneider	240 x 240 x 780 mm	2,16 kg

8.6 Fliesen verlegen



- leichtes Schneiden: gleitender Schneidvorgang für ein durchgehendes Ritzbild
- leichtes Brechen: durch zwei Kegelspitzen (bei 45° und 90°)
- wartungsarme und präzise Führung durch Kunststoff-Gleitlager und ovalen Schienen
- stabile und verwindungssteife Grundplatte aus Aluminium-Profil
- freier Blick auf den Schneidvorgang
- für Rechts- und Linkshänder geeignet
- Schneidrad aus Wolfram-Karbid (HM), \varnothing 15 mm, Bohrung 6,1 mm
- Schnittlänge: 460 mm
- Fliesenstärke: 4-10 mm
- Inklusive:
 - 1 Führungsschiene mit Winkelanschlag, für Wiederholungs- und Diagonal-Schnitte
 - 2 Materialauflagen, an der Grundplatte ansteckbar
- Verpackung: Umkarton
- separates Zubehör: 5557000



Artikel Nr.	EAN	Bezeichnung	Produktmaß	Gewicht
5559000	4006885... ...555907	1 TC 460 - Fliesenschneider	240 x 240 x 640 mm	1,72 kg



- zum Schneiden von langen Fliesen auf Fliesenschneidern der Serie TC 670
- große Anlagefläche ermöglicht gerade Schnitte und Winkelschnitte bis 10° zum Wandausgleich
- leichte Montage
- max. Schnittbreite: 350 mm
- Winkelschnitte bis max. 10°
- Schnittlänge: 670 mm
- Einstellung der Parallelität an mindestens zwei Messpunkten mit separatem Messwerkzeug
- Verpackung: Faltschachtel
- passend für 5550000, 5555000



Artikel Nr.	EAN	Bezeichnung
5552000	4006885... ...555200	1 Parallelanschlag

8.6 Fliesen verlegen



- Material: Wolfram Karbid
- Bohrung \varnothing 6,1 mm
- Verpackung: Blister auf Karte
- passend für 5558000, 5559000, 5561000



Artikel Nr.	EAN	Bezeichnung	\varnothing
5557000	...555709	1 Schneidrad	\varnothing 15 mm



- Bohrung \varnothing 5 mm
- Verpackung: Blister auf Karte
- passend für 5550000, 5553000, 5555000, 5565000



Artikel Nr.	EAN	Bezeichnung	Material	\varnothing
5551000	...555105	1 Schneidrad	Wolfram Karbid, TIN beschichtet	\varnothing 20 mm
5556000	...555600	1 Schneidrad	Wolfram Karbid	\varnothing 20 mm

8 PROJEKT-THEMEN

8.7 Tür- und Zargenmontage



8.7 Tür- und Zargenmontage



Türfutterstrebe "Easy"

- stützt die Zarge beim Ausschäumen und gewährleistet die Parallelität der Seitenteile
- fest mit dem Türfutter verbunden: stützt es beim Einsetzen und erleichtert das Ausrichten
- für alle Türen von 600 - 1000 mm Breite
- Verpackung: Papp-Zuschnitt

Artikel Nr.	EAN	Bezeichnung
3675000	4006885... ...367500	1 Türfutterstrebe "Easy"



Türfutter-Montageset "Pro"

Das Komplett-Set für die Montage eines Türfutters.

- Einbau und Ausrichten des Türfutters in wenigen Schritten
- die Zarge wird mit Spindeln exakt lot- und waagrecht ausgerichtet und fixiert
- stützt das Türfutter perfekt beim Ausschäumen
- für alle Türen von 600 - 1000 mm Breite
- Inhalt:
 - 2 Türfutterstreben "PRO"
 - 2 Türfutter-Richtzwingen "PRO"
 - 4 Ausgleichsunterlagen
 - 1 Bedienungsanleitung
- Verpackung: Umkarton

Artikel Nr.	EAN	Bezeichnung
3676000	4006885... ...367609	1 Türfutter-Montageset "PRO"

Art.Nr.	PG	Seite
1000000	6.12	327
1001000	6.3	176
1002000	6.12	316
1003000	6.2	133
1120000	6.4	190
1121000	6.4	190
1122000	6.4	190
1123000	6.4	190
1124000	6.4	190
1125000	6.4	201
1127000	6.4	201
1128000	6.4	201
1129000	6.4	201
1150000	6.4	180
1150100	6.4	180
1151000	6.4	180
1152000	6.4	180
1152100	6.4	180
1153000	6.4	180
1153100	6.4	180
1156100	6.4	180
1157000	6.4	180
1160000	6.4	199
1161000	6.4	199
1162000	6.4	199
1163000	6.4	199
1167000	6.4	199
1189000	6.4	201
1209000	6.3	155
1210000	6.3	155
1211000	6.3	155
1212000	6.3	155
1213000	6.3	155
1216000	6.3	157
1235000	6.3	168
1236000	6.3	168
1237000	6.3	169
1239000	6.3	167
1240000	6.3	167
1241000	6.3	162
1242000	6.3	162
1244000	6.3	162
1245000	6.3	162
1247000	6.3	162
1248000	6.3	162
1249000	6.3	162
1250000	6.3	162
1252000	6.3	162
1253000	6.3	162
1260000	6.3	160
1261000	6.3	160
1262000	6.3	160
1263000	6.3	160
1264000	6.3	160
1265000	6.3	160
1266000	6.3	160
1267000	6.3	160
1268000	6.3	160
1269000	6.3	160
1296000	6.3	165
1297000	6.3	165
1298000	6.3	165
1299000	6.3	165
1302000	6.3	165
1303000	6.3	165
1304000	6.3	165
1305000	6.3	165
1306000	6.3	165
1307000	6.3	165
1315099	6.3	165
1317099	6.3	164
1319099	6.3	164
1320000	6.3	164

Art.Nr.	PG	Seite
1321099	6.3	164
1322000	6.3	164
1322099	6.3	164
1323000	6.3	164
1323099	6.3	164
1324000	6.3	164
1324099	6.3	164
1325000	6.3	164
1325099	6.3	164
1326000	6.3	164
1326099	6.3	164
1327000	6.3	164
1327099	6.3	164
1328099	6.3	164
1329099	6.3	164
1330000	6.3	154
1330099	6.3	154
1331000	6.3	154
1331099	6.3	154
1332000	6.3	154
1332099	6.3	154
1333000	6.3	154
1333099	6.3	154
1334000	6.3	154
1334099	6.3	154
1335000	6.3	154
1335099	6.3	154
1338000	6.3	154
1339000	6.3	155
1340000	6.3	155
1342000	6.3	159
1344000	6.3	159
1369000	6.3	156
1372000	6.3	156
1374000	6.3	156
1375000	6.3	175
1376000	6.3	175
1378000	6.3	175
1379000	6.3	175
1380000	6.3	175
1383000	6.3	175
1384000	6.3	175
1386000	6.3	160
1388000	6.3	158
1389000	6.3	161
1391000	6.3	175
1392000	6.3	175
1395000	6.3	175
1396000	6.3	175
1500000	6.5	240
1502000	6.5	240
1505000	6.5	241
1506000	6.5	241
1510000	6.5	241
1512000	6.5	242
1527000	6.3	154
1534000	6.3	154
1539000	6.3	170
1573000	6.3	168
1575000	6.3	158
1577000	6.3	170
1579000	6.3	174
1620099	6.14	344
1620300	6.14	344
1621099	6.14	345
1621300	6.14	345
1622099	6.14	344
1622300	6.14	344
1623099	6.14	345
1623300	6.14	345
1624099	6.14	344
1626099	6.14	344
1626300	6.14	344

Art.Nr.	PG	Seite
1627099	6.14	344
1628099	6.14	345
1629099	6.14	345
1630099	6.14	345
1631099	6.14	345
1633099	6.14	343
1651000	6.14	349
1660999	6.14	345
1663000	6.14	346
1664000	6.14	346
1668999	6.14	343
1669999	6.14	343
1672000	6.4	210
1673000	6.4	210
1674000	6.4	215
1683999	6.14	343
1684999	6.14	343
1685999	6.14	343
1686999	6.14	344
1687999	6.14	343
1688999	6.14	344
1694000	6.14	348
1695000	6.14	348
1698000	6.14	348
1700099	6.10	289
1702000	6.10	291
1703000	6.10	291
1704099	6.10	289
1705000	6.10	290
1705099	6.10	289
1706000	6.10	290
1706099	6.10	289
1707000	6.10	290
1708000	6.10	290
1710000	6.10	291
1715000	6.4	185
1717000	6.4	185
1719000	6.4	185
1724000	6.4	184
1725000	6.4	184
1726000	6.4	184
1739000	6.4	223
1740000	6.4	223
1741000	6.4	223
1742000	6.4	223
1749000	6.4	190
1755000	6.4	203
1756000	6.4	202
1757000	6.4	202
1760000	6.4	203
1761000	6.4	192
1762000	6.4	190
1763000	6.4	202
1764000	6.4	202
1766000	6.4	190
1767000	6.4	190
1768000	6.4	190
1770000	6.4	224
1771000	6.4	224
1772000	6.4	224
1773000	6.4	224
1774000	6.4	224
1775000	6.4	224
1776000	6.4	224
1780000	6.4	200
1781000	6.4	200
1782000	6.4	200
1783000	6.4	200
1787000	6.4	200
1790000	6.4	203
1791000	6.4	203
1792000	6.4	203
1793000	6.4	203

Art.Nr.	PG	Seite
1794000	6.4	203
1811000	6.4	201
1812000	6.4	201
1813000	6.4	201
1814000	6.4	201
1826000	6.4	199
1830000	6.4	198
1838000	6.4	182
1840000	6.4	182
1841000	6.4	182
1842000	6.4	182
1843000	6.4	182
1850000	6.4	198
1850100	6.4	198
1851000	6.4	198
1851100	6.4	198
1852000	6.4	198
1852100	6.4	198
1853000	6.4	199
1853100	6.4	199
1854000	6.4	199
1857000	6.4	199
1861000	6.4	188
1862000	6.4	188
1863000	6.4	188
1864000	6.4	188
1865100	6.4	199
1866000	6.4	199
1869000	6.4	184
1890000	6.4	187
1890100	6.4	188
1892000	6.4	187
1894000	6.4	188
1896000	6.4	188
1897000	6.4	188
1899100	6.4	186
1900000	6.4	185
1902000	6.4	185
1904000	6.4	185
1906000	6.4	186
1908000	6.4	186
1912000	6.4	186
1914000	6.4	186
1916000	6.4	187
1916100	6.4	187
1918000	6.4	187
1919000	6.4	187
1920000	6.4	187
1922000	6.4	187
1923000	6.4	187
1932000	6.4	188
1933100	6.4	188
1934000	6.4	188
1936000	6.4	188
1938000	6.4	188
1940000	6.4	189
1944000	6.4	189
1946000	6.4	189
1950000	6.4	185
1954000	6.4	185
1956000	6.4	185
1959100	6.4	191
1961000	6.4	191
1962000	6.4	191
1963000	6.4	191
1966000	6.4	191
1968000	6.4	192
1969100	6.4	192
1971000	6.4	192
1972000	6.4	192
1973000	6.4	192
1981000	6.4	193
1982000	6.4	193

Art.Nr.	PG	Seite
1983000	6.4	193
1986200	6.4	193
1987000	6.4	196
1988000	6.4	197
1990000	6.4	193
1992000	6.4	191
1993000	6.4	191
1994000	6.4	191
1996000	6.4	197
1997000	6.4	196
1998000	6.4	191
2000000	6.4	214
2001000	6.4	214
2002000	6.4	214
2003000	6.4	214
2015000	6.4	206
2016000	6.4	206
2017000	6.4	206
2020000	6.4	214
2025000	6.4	231
2027000	6.4	206
2027099	6.4	206
2028000	6.4	206
2028099	6.4	206
2029000	6.4	206
2029099	6.4	206
2032000	6.4	215
2033000	6.4	215
2034000	6.4	215
2035000	6.4	215
2036000	6.4	215
2037000	6.4	215
2038000	6.4	216
2039000	6.4	216
2048000	6.4	194
2049000	6.4	194
2052000	6.4	194
2053000	6.4	194
2054000	6.4	194
2056000	6.4	195
2057000	6.4	195
2058000	6.4	195
2059000	6.4	195
2061000	6.4	195
2068000	6.4	195
2069000	6.4	179
2069100	6.4	179
2070000	6.4	179
2070100	6.4	179
2072000	6.4	179
2080000	6.4	194
2082000	6.4	194
2083000	6.4	194
2084000	6.4	194
2086000	6.4	195
2087000	6.4	195
2088000	6.4	195
2089000	6.4	195
2092000	6.4	194
2098000	6.4	230
2100000	6.5	236
2101000	6.5	236
2102000	6.5	236
2103000	6.5	236
2104000	6.5	237
2106000	6.5	236
2107000	6.5	246
2108000	6.5	236
2109000	6.5	237
2110000		

Art.Nr.	PG	Seite
2117000	6.4	231
2119000	6.5	236
2125000	6.5	246
2126000	6.5	237
2127000	6.5	237
2128000	6.5	237
2130000	6.4	230
2131000	6.4	230
2132000	6.4	230
2133000	6.5	238
2134000	6.4	231
2138000	6.5	248
2139000	6.4	231
2140000	6.4	233
2141000	6.10	289
2142000	6.4	233
2144000	6.4	232
2146000	6.4	229
2147000	6.8	278
2148000	6.5	246
2149000	6.5	246
2150000	6.5	246
2151000	6.5	246
2153000	6.5	246
2154000	6.2	141
2155000	6.2	141
2157000	6.2	142
2158000	6.2	140
2160000	6.2	142
2161000	6.2	144
2162000	6.2	143
2164000	6.2	142
2165000	6.2	142
2169000	6.2	144
2170000	6.4	232
2171000	6.4	232
2172000	6.4	232
2173000	6.4	232
2174000	6.4	232
2175000	6.4	233
2177000	6.4	210
2178000	6.4	231
2179000	6.4	232
2200000	6.11	299
2202000	6.11	300
2207000	6.11	300
2208000	6.4	229
2211000	6.4	211
2213100	6.4	212
2214100	6.4	212
2215100	6.4	212
2216000	6.4	212
2217100	6.4	212
2218100	6.4	212
2219000	6.4	213
2220000	6.2	141
2223000	6.4	211
2224000	6.4	229
2225000	6.4	213
2227000	6.4	178
2228000	5.98	86
2230000	6.8	279
2241100	6.4	212
2242100	6.4	212
2243100	6.4	212
2245000	6.4	216
2246000	6.4	216
2249000	6.4	229
2250000	6.4	179
2250100	6.4	179
2251000	6.4	179
2251100	6.4	179
2252000	6.4	179

Art.Nr.	PG	Seite
2253000	6.4	179
2258000	6.4	178
2259100	6.4	179
2260000	6.4	212
2265000	6.5	239
2267100	6.4	178
2269000	6.4	178
2269100	6.4	178
2270000	6.4	178
2270100	6.4	178
2271000	6.4	178
2271100	6.4	178
2272000	6.4	178
2281000	6.4	205
2282100	6.4	208
2283100	6.4	208
2284100	6.4	208
2285000	6.4	205
2287000	6.4	183
2288000	6.4	183
2289000	6.1	115
2290000	6.1	114
2291000	6.1	117
2292000	6.1	119
2293000	6.1	118
2294000	6.1	115
2295000	6.1	116
2296000	6.1	115
2297000	6.1	118
2298000	6.1	117
2299000	6.1	117
2300000	6.1	105
2301000	6.1	104
2303000	6.1	104
2305000	6.1	106
2307000	6.1	109
2308000	6.1	109
2309000	6.1	111
2310000	6.1	90
2311000	6.1	89
2313000	6.1	89
2315000	6.1	93
2317000	6.1	96
2318000	6.1	95
2319000	6.1	98
2345000	6.1	114
2351000	6.1	104
2356000	6.1	112
2358000	6.1	100
2360000	6.1	90
2361000	6.1	89
2365000	6.1	93
2367000	6.1	96
2370000	6.1	106
2371000	6.1	105
2372000	6.1	103
2373000	6.1	106
2375000	6.1	108
2376000	6.1	109
2377000	6.1	101
2378000	6.1	110
2379000	6.1	92
2380000	6.1	91
2381000	6.1	90
2382000	6.1	88
2383000	6.1	91
2383100	6.1	94
2384000	6.1	98
2385000	6.1	93
2388000	6.1	96
2393000	6.1	91
2396000	6.1	123
2400000	6.3	158

Art.Nr.	PG	Seite
2407000	6.3	161
2408000	6.3	161
2411000	6.3	171
2413000	6.3	176
2414000	6.3	174
2415000	6.3	174
2416000	6.3	155
2419000	6.3	169
2421000	6.3	170
2425000	6.3	171
2426000	6.3	170
2426099	6.3	170
2429000	6.3	172
2443000	6.3	154
2444000	6.3	159
2445000	6.3	159
2446000	6.3	159
2447000	6.3	155
2450000	6.4	205
2452000	6.4	205
2453000	6.14	353
2454000	6.4	205
2455000	6.4	209
2456000	6.14	352
2457000	6.14	353
2458000	6.14	353
2459000	6.14	353
2460000	6.4	209
2461000	6.4	209
2462000	6.4	209
2465000	6.4	209
2466000	6.4	209
2467000	6.4	209
2468000	6.4	209
2469000	6.4	209
2470000	6.4	209
2471000	6.4	209
2472000	6.4	209
2475000	6.4	209
2476000	6.4	209
2477000	6.3	155
2477099	6.3	155
2478000	6.3	155
2478099	6.3	155
2479000	6.3	155
2480000	6.3	155
2480099	6.3	155
2481000	6.3	155
2481099	6.3	155
2482000	6.3	155
2482099	6.3	155
2483000	6.3	155
2483099	6.3	155
2491000	6.3	155
2495000	6.3	155
2498000	6.7	268
2499000	6.7	268
2500000	6.7	268
2504000	6.7	264
2505000	6.7	264
2506000	6.7	264
2511000	6.7	268
2512000	6.12	331
2515000	6.7	274
2516000	6.7	274
2518000	6.7	273
2519000	6.7	273
2520000	6.7	272
2521000	6.7	272
2522000	6.7	273
2523000	6.7	272
2524000	6.7	273
2527000	6.7	270

Art.Nr.	PG	Seite
2530000	6.7	270
2531000	6.7	270
2532000	6.7	270
2533000	6.7	270
2534000	6.7	270
2535000	6.7	270
2536000	6.7	270
2540000	6.7	271
2542000	6.7	269
2544000	6.7	269
2545000	6.7	268
2546000	6.7	265
2547000	6.7	265
2548000	6.7	265
2555000	6.7	274
2576000	6.7	266
2577000	6.7	266
2578000	6.7	266
2580000	6.7	267
2581000	6.7	267
2582000	6.7	266
2583000	6.7	267
2584000	6.7	266
2585000	6.7	274
2603000	6.8	277
2606000	6.8	276
2618000	6.8	276
2623000	6.8	276
2625000	6.8	277
2630000	6.8	277
2631000	6.8	277
2632000	6.8	277
2635000	6.8	278
2640000	6.8	278
2641000	6.8	276
2642000	6.8	276
2645000	6.8	277
2649000	6.8	278
2650000	6.1	91
2651000	6.1	90
2652000	6.1	88
2653000	6.1	89
2654000	6.1	95
2655000	6.1	101
2669000	6.1	123
2671000	6.1	121
2672000	6.1	116
2673000	6.1	120
2674000	6.1	107
2677000	6.1	121
2678000	6.1	121
2679000	6.1	119
2680000	6.1	93
2681000	6.1	107
2682000	6.1	91
2683000	6.1	105
2684000	6.1	99
2685000	6.1	98
2688000	6.1	99
2689000	6.1	112
2690000	6.1	111
2691000	6.1	97
2692000	6.1	92
2695000	6.1	120
2696000	6.1	118
2700000	6.5	247
2701000	6.5	247
2702000	6.5	247
2704000	6.5	236
2705000	6.5	246
2709000	6.5	236
2710000	6.5	236
2711000	6.5	244

Art.Nr.	PG	Seite
2713000	6.5	245
2715000	6.5	248
2716000	6.5	248
2717000	6.5	248
2718000	6.5	249
2719000	6.5	249
2720000	6.5	249
2721000	6.5	250
2722000	6.5	250
2723000	6.5	250
2724000	6.5	250
2725000	6.5	250
2726000	6.5	243
2727000	6.5	243
2728000	6.5	243
2729000	6.5	243
2730000	5.1	79
2731000	5.1	79
2732000	5.1	79
2733000	5.1	79
2738000	6.5	239
2739000	6.5	240
2740000	6.5	240
2741000	6.5	242
2746000	6.5	244
2747000	6.5	245
2748000	6.5	248
2750000	6.5	249
2751000	5.1	80
2755000	5.1	80
2764000	6.5	248
2765000	6.5	249
2778000	6.4	221
2779000	6.4	221
2780000	6.4	224
2781000	6.4	224
2782000	6.4	224
2784000	6.4	224
2786000	6.4	224
2840000	6.4	225
2841000	6.4	225
2842000	6.4	225
2843000	6.4	225
2844000	6.4	225
2845000	6.4	225
2846000	6.4	225
2848000	6.4	225
2849000	6.4	225
2850000	6.4	225
2851000	6.4	225
2852000	6.4	225
2853000	6.4	225
2854000	6.4	225
2856000	6.4	225
2858000	6.4	225
2860000	6.4	226
2861000	6.4	226
2862000	6.4	226
2863000	6.4	226
2864000	6.4	226
2866000	6.4	226
2867000	6.4	226
2868000	6.4	226
2869000	6.4	226
2870000	6.4	226
2871000	6.4	226
2872000	6.4	226
2873000	6.4	226
2874000	6.4	226
2875000	6.4	226
2876000	6.4	226
2877000	6.4	

Art.Nr.	PG	Seite
2879000	6.4	226
2887000	6.4	222
2891000	6.4	219
2892000	6.4	220
2894000	6.4	221
2895000	6.4	222
2896000	6.4	220
2897000	6.4	220
2898000	6.4	220
2899000	6.4	221
2900000	6.12	332
2905000	5.1	78
2906000	5.1	78
2907000	5.1	78
2908000	5.1	78
2909000	5.1	78
2910000	5.1	78
2911000	5.1	80
2912000	5.1	80
2913000	5.1	80
2916000	5.1	81
2917000	5.1	81
2918000	5.1	82
2920000	5.3	82
2921000	5.3	83
2922000	5.3	83
2923000	5.3	83
2924000	5.3	83
2928000	5.4	85
2933000	5.4	85
2939000	5.4	85
2940000	5.5	85
2941000	5.5	85
2942000	5.5	85
2943000	5.5	85
2944000	5.5	85
2945000	5.5	85
2949000	5.3	83
2960000	6.4	221
2961000	6.4	221
2962000	6.4	221
2963000	6.3	166
2964000	6.3	166
2965000	6.3	163
2969000	6.3	166
2974000	6.3	166
2975000	6.3	156
2976000	6.3	157
2977000	6.3	157
2978000	6.3	157
2979000	6.3	157
2980000	6.3	157
2981000	6.3	171
2982000	6.3	163
2983000	6.3	171
2984000	6.3	171
2985000	6.3	171
2986099	6.3	171
3001000	6.11	299
3008000	4.8	72
3009000	4.8	72
3010000	4.4	65
3016000	4.5	67
3020000	4.1	59
3021000	4.1	59
3023000	4.1	59
3030000	4.1	57
3031000	4.1	57
3032000	4.1	57
3033000	4.1	57
3034000	4.1	57
3036000	4.11	75
3037000	4.11	75

Art.Nr.	PG	Seite
3038000	4.1	59
3051000	4.10	74
3057000	4.3	61
3058000	4.3	61
3059000	4.3	61
3082000	6.3	172
3083000	6.3	173
3084000	6.3	172
3085000	6.3	173
3086000	6.3	173
3101000	6.4	187
3102000	6.4	187
3103000	6.4	187
3104000	6.4	187
3111000	6.4	187
3112000	6.4	187
3113000	6.4	188
3114000	6.4	188
3117000	6.4	188
3118000	6.4	201
3119000	6.4	226
3122000	6.4	189
3124000	6.4	189
3125000	6.4	189
3136000	6.4	202
3137000	6.4	202
3138000	6.4	202
3139000	6.4	202
3141000	6.4	225
3150100	6.4	194
3151100	6.4	194
3152100	6.4	194
3156100	6.4	195
3157100	6.4	195
3158100	6.4	195
3162000	6.4	204
3163000	6.4	228
3164000	6.4	228
3165000	6.4	232
3166000	6.4	228
3167000	6.4	228
3168000	6.4	184
3169000	6.4	181
3170000	6.4	224
3171000	6.4	224
3172000	6.4	224
3173000	6.4	224
3174000	6.4	224
3175000	6.4	224
3176000	6.4	224
3180000	6.4	179
3182000	6.4	193
3184000	6.4	193
3185000	6.4	193
3191000	6.4	180
3192000	6.4	180
3235000	6.9	284
3236000	6.9	284
3237000	6.9	284
3253000	6.9	287
3254000	6.9	287
3258000	6.9	285
3259000	6.9	285
3260000	6.9	285
3261000	6.9	286
3263000	6.9	285
3264000	6.9	285
3266000	6.9	286
3267000	6.9	286
3270000	6.9	286
3271000	4.6	68
3273000	4.6	69
3274000	4.6	69

Art.Nr.	PG	Seite
3275000	4.6	69
3276000	4.6	69
3277000	4.6	69
3278000	4.6	69
3280000	4.6	70
3285000	4.8	72
3286000	4.8	72
3287000	4.8	72
3290000	4.9	73
3291000	4.9	73
3292000	4.9	73
3293000	4.9	73
3294000	4.9	73
3295000	4.9	73
3300000	6.12	314
3301000	6.12	314
3302000	6.12	314
3303000	6.12	314
3305000	6.12	314
3306000	6.12	314
3309000	6.12	316
3310000	6.12	316
3313000	6.12	315
3315000	6.12	315
3316000	6.12	315
3317000	6.12	315
3318000	6.12	315
3319000	6.12	315
3320000	6.12	315
3321000	6.12	315
3322000	6.12	315
3325000	6.12	315
3326000	6.12	315
3327000	6.12	315
3328000	6.12	315
3361000	6.12	314
3362000	6.12	314
3363000	6.12	314
3364000	6.12	314
3365000	6.12	314
3366000	6.12	314
3374000	6.12	314
3376000	6.12	314
3406000	6.11	294
3410000	6.11	295
3412099	6.11	295
3415000	4.10	74
3416000	4.7	71
3417000	4.7	70
3418000	4.6	69
3420000	4.4	64
3421000	4.6	69
3423000	6.11	294
3425000	4.4	64
3431000	4.4	65
3432000	4.4	64
3433000	4.4	64
3441000	4.7	70
3442000	4.6	69
3453000	4.5	68
3455100	4.1	58
3456000	4.1	58
3457000	4.1	58
3464000	6.2	131
3465000	6.2	130
3466000	6.2	129
3467000	6.2	129
3468000	6.2	129
3470000	6.2	130
3471000	6.2	130
3472000	6.2	129
3473000	6.2	129
3474000	6.2	129

Art.Nr.	PG	Seite
3475000	6.2	129
3476000	6.2	129
3477000	6.2	129
3478000	6.2	130
3490000	6.2	133
3491000	6.2	133
3492000	6.2	133
3493000	6.2	133
3494000	6.2	133
3498000	6.2	134
3537000	6.1	107
3538000	6.1	109
3541000	6.1	104
3543000	6.1	88
3544000	6.1	110
3545000	6.1	88
3546000	6.1	90
3547000	6.1	92
3548000	6.1	103
3549000	6.1	96
3550000	6.1	103
3551000	6.1	89
3554000	6.1	97
3555000	6.1	97
3559000	6.1	100
3561000	6.1	94
3566000	6.1	116
3567000	6.1	120
3568000	6.1	119
3599000	6.1	122
3605000	4.3	61
3606000	4.3	61
3607000	4.3	61
3610000	4.3	60
3611000	4.3	60
3612000	4.3	60
3615000	4.5	67
3616000	4.5	67
3620000	4.3	60
3621000	4.3	60
3622000	4.3	60
3623000	4.3	60
3625000	4.4	63
3626000	4.4	63
3629000	4.4	63
3630000	4.4	62
3631000	4.4	62
3632000	4.5	66
3633000	4.4	62
3634000	4.5	66
3638000	4.4	64
3638100	4.4	64
3662000	4.4	64
3663000	4.4	64
3675000	8.7	471
3676000	8.7	471
3681000	4.7	71
3683000	4.6	68
3750000	5.1	78
3752000	6.2	151
3753000	6.2	151
3754000	6.2	151
3756000	6.2	151
3759000	6.2	151
3761000	6.2	150
3762000	6.2	150
3764000	6.2	135
3767000	6.2	133
3768000	6.2	133
3770000	6.2	133
3772000	6.2	133
3777000	6.2	145
3800000	6.9	284

Art.Nr.	PG	Seite
3801000	6.9	284
3802000	6.9	284
3803000	6.9	284
3804000	6.9	284
3828000	6.9	281
3829000	6.9	281
3831000	6.9	281
3835000	6.16	370
3836000	6.16	370
3837000	6.16	370
3838000	6.16	370
3839000	6.16	372
3840000	6.16	372
3841000	6.16	373
3842000	6.16	373
3848000	6.16	373
3849000	6.16	373
3862000	6.2	132
3863000	6.9	282
3864000	6.16	378
3865000	6.16	378
3874000	6.2	145
3876000	6.2	145
3879000	6.2	145
3882000	6.2	145
3885000	6.2	145
3887000	6.2	145
3893000	6.2	132
3894000	6.2	132
3895000	6.2	132
3896000	6.2	132
3897000	6.2	132
3898000	6.2	132
3899000	6.2	132
3900000	6.9	284
3901000	6.9	284
3902000	6.9	284
3903000	6.9	284
3904000	6.9	284
3922000	6.9	281
3924000	6.9	281
3925000	6.9	281
3926000	6.9	281
3927000	6.9	281
3929000	6.16	387
3930000	6.16	387
3931000	6.9	281
3935000	6.16	381
3936000	6.16	383
3937000	6.16	382
3938000	6.16	383
3939000	6.16	383
3940000	6.16	384
3941000	6.16	384
3942000	6.16	386
3943000	6.16	385
3944000	6.16	389
3950000	6.16	374
3951000	6.16	376
3952000	6.16	372
3953000	6.16	377
3954000	6.16	376
3955000	6.16	375
3961000	6.16	379
3962000	6.16	380
3963000	6.9	282
3964000	6.16	371
3965000	6.16	371
3967000	6.9	282
3971000	6.9	282
3975000	6.16	371
3982000	6.16	388

Art.Nr.	PG	Seite
3985000	6.16	379
3986000	6.16	372
3987000	6.16	372
3988000	6.16	369
3989000	6.16	369
3990000	6.16	369
3991000	6.16	377
3992000	6.16	379
3993000	6.16	379
3994000	6.16	376
3995000	6.16	375
3996000	6.16	378
3997000	6.16	375
3998000	6.16	377
3999000	6.16	374
4005000	8.2	440
4008000	8.2	430
4009000	8.2	430
4012000	8.2	437
4013000	8.2	431
4014000	8.2	429
4019000	8.2	429
4024000	8.2	432
4026000	8.2	431
4027000	8.2	428
4029000	8.2	428
4031000	8.2	433
4033000	8.2	432
4039000	8.2	431
4040000	8.2	434
4041000	8.2	432
4042000	8.2	433
4043000	8.2	436
4044000	8.2	436
4045000	8.2	433
4047000	8.2	435
4050000	8.2	439
4051000	8.2	435
4052000	8.2	437
4053000	8.2	434
4055000	8.2	434
4056000	8.2	438
4057000	8.2	438
4058000	8.2	438
4062000	8.2	435
4063000	8.2	435
4080000	7.1	403
4081000	7.1	395
4085000	7.1	403
4086000	7.1	403
4089000	7.1	394
4097000	7.1	399
4100000	7.1	410
4101000	7.1	410
4104000	7.1	402
4105000	6.4	233
4106000	7.1	393
4108000	7.1	409
4109000	7.1	409
4110000	6.1	124
4111000	6.1	124
4113000	6.1	124
4117000	7.1	409
4119000	7.1	399
4122000	7.1	400
4123000	7.1	401
4124000	7.1	403
4126000	7.1	408
4127000	7.1	406
4128000	7.1	406
4129000	7.1	407
4131000	7.1	392
4132000	7.1	392

Art.Nr.	PG	Seite
4133000	7.1	392
4134000	7.1	393
4135000	7.1	393
4136000	7.1	397
4137000	7.1	397
4138000	7.1	398
4139000	7.1	398
4141000	7.1	398
4146000	7.1	398
4147000	7.1	399
4148000	7.1	400
4149000	7.1	400
4150000	7.1	394
4151000	7.1	401
4152000	7.1	401
4155000	7.1	394
4164000	7.1	409
4169000	7.1	407
4172000	7.1	404
4173000	7.1	404
4174000	7.1	405
4179000	7.1	407
4180000	7.1	407
4181000	7.1	407
4182000	7.1	407
4185000	7.1	404
4186000	7.1	404
4187000	7.1	404
4188000	7.1	405
4189000	7.1	405
4193000	7.1	410
4195000	7.1	401
4196000	7.1	408
4197000	7.1	408
4200000	7.1	391
4203000	7.1	408
4207000	7.1	406
4208000	7.1	406
4238000	6.16	381
4239000	6.16	382
4240000	6.16	384
4241000	6.16	385
4242000	6.16	385
4243000	6.16	384
4244000	6.16	386
4245000	6.16	387
4246000	6.16	388
4247000	6.16	389
4249000	6.16	389
4281000	7.1	411
4284000	7.1	395
4285000	7.1	396
4287000	7.1	411
4288000	7.1	402
4289000	7.1	402
4300000	7.1	411
4305000	7.1	397
4306000	7.1	396
4307000	7.1	404
4309000	7.1	405
4310000	7.1	407
4312000	7.1	406
4313000	7.1	404
4314000	7.1	405
4315000	6.7	268
4320000	7.1	391
4330000	8.4	453
4331000	8.4	452
4332000	8.4	452
4351000	8.4	450
4352000	8.4	450
4353000	8.4	449
4354000	8.4	448

Art.Nr.	PG	Seite
4356000	8.4	447
4357000	8.4	449
4358000	8.4	448
4360000	8.4	455
4361000	8.4	455
4362000	8.4	455
4363000	8.4	451
4364000	8.4	454
4365000	8.4	451
4366000	8.4	451
4369000	8.4	453
4370000	6.7	267
4371000	6.7	267
4372000	6.7	267
4373000	6.7	267
4374000	6.7	267
4375000	6.7	267
4376000	6.7	270
4377000	6.7	270
4378000	6.7	270
4379000	6.7	270
4380000	6.7	271
4381000	6.7	271
4382000	6.7	265
4383000	6.7	265
4390000	6.7	266
4391000	6.7	264
4392000	6.7	269
4393000	6.7	273
4521000	6.11	297
4522000	6.11	296
4640000	5.1	77
4642000	5.4	84
4642100	5.4	84
4645000	5.1	81
4650000	5.1	77
4681000	6.11	298
4682000	6.11	298
4685000	6.11	297
4686000	6.11	298
4688000	6.3	174
4756000	6.4	214
4800000	6.11	301
4802000	6.11	301
4831000	6.15	360
4832000	6.15	360
4836000	6.15	361
4837000	6.15	361
4838000	6.15	361
4840000	6.15	362
4842000	6.15	362
4849000	6.15	362
4850000	6.15	363
4851000	6.15	363
4852000	6.15	363
4853000	6.15	366
4855000	6.15	366
4858000	6.15	366
4860000	8.1	424
4865000	6.15	364
4866000	6.15	364
4868000	6.15	363
4870000	6.15	364
4871000	6.15	367
4872000	6.15	365
4874000	6.15	365
4877000	6.15	367
4890000	6.15	367
4900000	6.15	357
4901000	6.15	355
4902000	6.15	358
4903000	6.15	358
4904000	6.15	359

Art.Nr.	PG	Seite
4905000	6.15	355
4906000	6.15	356
4907000	6.15	357
4908000	6.15	359
4909000	6.15	356
4920000	6.11	295
5018000	6.14	352
5019000	6.14	352
5027000	6.11	293
5119000	8.3	443
5121000	8.3	442
5122000	8.3	444
5124000	8.3	445
5125000	8.3	444
5205000	7.2	416
5206000	7.2	416
5208000	7.2	414
5210000	7.2	413
5221000	7.2	414
5222000	7.2	415
5223000	7.2	415
5227000	7.2	414
5343000	6.12	325
5344000	6.12	325
5345000	6.12	325
5346000	6.12	325
5347000	6.12	325
5348000	6.12	325
5351000	6.12	326
5352000	6.12	326
5353000	6.12	326
5422000	6.2	134
5423000	6.2	135
5424000	6.2	131
5425000	6.2	127
5428000	6.2	127
5455000	6.2	136
5456000	6.2	136
5460000	6.2	126
5462000	6.2	135
5463000	6.2	135
5464000	6.2	135
5465000	6.2	135
5466000	6.2	135
5467000	6.2	135
5469000	6.2	135
5470000	6.2	135
5471000	6.2	135
5472000	6.2	135
5473000	6.2	136
5474000	6.2	136
5475000	6.2	136
5476000	6.2	136
5479000	6.2	136
5480000	6.2	126
5481000	6.2	126
5482000	6.2	127
5483000	6.2	126
5484000	6.2	135
5485000	6.2	136
5486000	6.2	136
5490000	6.2	126
5492000	6.2	136
5493000	6.2	136
5494000	6.2	136
5495000	6.2	136
5496000	6.2	136
5497000	6.2	136
5498000	6.2	136
5499000	6.2	152
5501000	3.1	47
5505000	3.1	48
5520000	3.1	45

Art.Nr.	PG	Seite
5525000	3.1	46
5528000	3.1	50
5530000	3.1	49
5542000	3.3	52
5543000	3.3	53
5544000	3.3	55
5545000	3.3	55
5546000	3.3	54
5548000	3.3	51
5550000	8.6	465
5551000	8.6	469
5552000	8.6	468
5553000	8.6	466
5555000	8.6	464
5556000	8.6	469
5557000	8.6	469
5558000	8.6	467
5559000	8.6	468
5561000	8.6	467
5565000	8.6	466
5570000	8.4	454
5571000	8.4	454
5582000	3.3	54
5584000	3.3	53
5614000	6.4	209
5615000	6.4	209
5616000	6.4	209
5617000	6.4	183
5618000	6.4	205
5619000	6.4	201
5620000	6.4	201
5621000	6.4	203
5622000	6.4	191
5623000	6.4	192
5625000	6.4	194
5626000	6.4	195
5627000	6.4	189
5632000	6.4	183
5633000	6.4	183
5634000	6.4	183
5635000	6.4	183
5641000	6.4	234
5642000	6.4	234
5643000	6.4	234
5650000	6.4	206
5651000	6.4	206
5652000	6.4	206
5653000	6.4	206
5654000	6.4	206
5655000	6.4	206
5801000	6.4	190
5803000	6.4	190
5804000	6.4	190
5810000	6.4	223
5811000	6.4	223
5812000	6.4	223
5813000	6.4	223
5814000	6.4	224
5815000	6.4	224
5816000	6.4	224
5817000	6.4	224
5818000	6.4	224
5866000	6.4	218
5867000	6.4	218
5876000	6.4	218
5877000	6.4	218
5884000	6.4	219
5885000	6.4	219
5886000	6.4	219

Art.Nr.	PG	Seite
5900000	6.4	223
5911000	6.2	146
5913000	6.2	149
5915000	6.2	146
5916000	6.2	146
5917000	6.2	146
5918000	6.2	146
5920000	6.2	148
5922000	6.2	148
5924000	6.2	148
5926000	6.2	148
5928000	6.2	148
5929000	6.2	148
5930000	6.2	148
5931000	6.2	148
5932000	6.2	148
5933000	6.2	148
5940000	6.2	148
5941000	6.2	149
5942000	6.2	149
5943000	6.2	149
5944000	6.2	149
5945000	6.2	149
5946000	6.2	149
5947000	6.2	149
5948000	6.2	149
5949000	6.2	149
5955000	6.2	128
5956000	6.2	128
5957000	6.2	134
5958000	6.2	134
5959000	6.2	145
5960000	6.2	145
5961000	6.2	145
5962000	6.2	145
5963000	6.2	136
5964000	6.2	137
5965000	6.2	137
5966000	6.2	137
5967000	6.2	137
5968000	6.2	137
5969000	6.2	137
5970000	6.2	137
5971000	6.2	137
5972000	6.2	137
5973000	6.2	137
5974000	6.2	137
5977000	6.2	137
5978000	6.2	138
5979000	6.2	140
5980000	6.2	135
5981000	6.2	150
5982000	6.2	127
5983000	6.2	138
5984000	6.2	138
5985000	6.2	139
5986000	6.2	139
5990000	6.12	329
5991000	6.12	329
5992000	6.12	329
5993000	6.12	329
5994000	6.12	329
5995000	6.2	149
5996000	6.2	149
5997000	6.2	149
5998000	6.2	149
5999000	6.2	149
6010000	6.4	227
6011000	6.4	227
6012000	6.4	227
6013000	6.4	227
6014000	6.4	227
6015000	6.4	227

Art.Nr.	PG	Seite
6016000	6.4	227
6017000	6.4	227
6018000	6.4	227
6043000	2.3	26
6044000	2.3	26
6045000	2.3	26
6065000	2.3	33
6066000	2.3	28
6067000	2.3	28
6068000	2.3	28
6071000	2.3	29
6072000	2.3	29
6073000	2.3	39
6074000	2.3	32
6075000	2.3	32
6077000	2.3	32
6085000	2.3	40
6086000	2.3	40
6091000	2.3	42
6092000	2.3	42
6093000	2.3	42
6094000	2.3	42
6095000	6.4	227
6096000	6.4	227
6097000	6.4	227
6098000	6.4	227
6099000	2.3	42
6102300	1.1	7
6119973	1.1	7
6152000	1.96	14
6171000	2.1	21
6172000	2.1	21
6174000	2.1	21
6176000	2.1	22
6177000	2.1	20
6182000	2.1	19
6197000	1.4	12
6255000	6.6	256
6256000	6.6	256
6258000	6.6	256
6259000	6.6	256
6263000	6.6	256
6264000	6.6	256
6267000	6.6	256
6268000	6.6	256
6272000	6.6	256
6273000	6.6	256
6275000	6.6	256
6276000	6.6	256
6277000	6.6	256
6281000	6.6	256
6340000	6.6	257
6341000	6.6	257
6342000	6.6	257
6343000	6.6	257
6344000	6.6	257
6355000	6.6	254
6356000	6.6	254
6358000	6.6	254
6359000	6.6	254
6363000	6.6	254
6364000	6.6	254
6365000	6.6	254
6366000	6.6	254
6367000	6.6	254
6368000	6.6	254
6372000	6.6	254
6373000	6.6	254
6375000	6.6	254
6376000	6.6	254
6377000	6.6	254
6379000	6.6	254
6381000	6.6	254

Art.Nr.	PG	Seite
6385000	6.6	255
6456000	6.6	253
6458000	6.6	253
6463000	6.6	253
6464000	6.6	253
6466000	6.6	253
6467000	6.6	253
6468000	6.6	253
6472000	6.6	253
6473000	6.6	253
6475000	6.6	253
6476000	6.6	253
6477000	6.6	253
6481000	6.6	253
6501000	6.6	262
6502000	6.6	262
6511000	6.6	262
6517000	6.6	262
6521000	6.6	261
6522000	6.6	261
6527000	6.6	261
6540000	6.6	260
6541000	6.6	260
6542000	6.6	260
6543000	6.6	260
6544000	6.6	260
6545000	6.6	261
6546000	6.6	261
6547000	6.6	261
6548000	6.6	261
6549000	6.6	261
6550000	6.6	262
6551000	6.6	262
6552000	6.6	262
6553000	6.6	262
6554000	6.6	262
6567000	6.6	252
6568000	6.6	252
6577000	6.6	252
6581000	6.6	252
6583000	6.6	258
6584000	6.6	258
6593000	6.6	259
6594000	6.6	259
6595000	6.6	259
6600000	6.6	260
6602000	6.6	260
6604000	6.6	260
6606000	6.6	260
6608000	6.6	260
6620000	6.6	252
6621000	6.6	252
6622000	6.6	252
6623000	6.6	252
6624000	6.6	252
6625000	6.6	252
6630000	6.6	254
6631000	6.6	254
6632000	6.6	254
6633000	6.6	254
6634000	6.6	254
6635000	6.6	254
6644000	6.6	255
6646000	6.6	255
6650000	6.6	255
6660000	6.6	259
6662000	6.6	259
6664000	6.6	259
6666000	6.6	259
6668000	6.6	259
6680000	6.6	258
6682000	6.6	258
6684000	6.6	258

Art.Nr.	PG	Seite
6686000	6.6	258
6730000	6.6	255
6731000	6.6	255
6732000	6.6	255
6733000	6.6	255
6734000	6.6	255
6735000	6.6	255
6736000	6.6	255
6737000	6.6	255
6738000	6.6	255
6739000	6.6	255
6740000	6.6	259
6741000	6.6	259
6742000	6.6	259
6779000	2.3	28
6780000	2.3	29
6781000	2.3	29
6782000	2.3	27
6783000	2.3	31
6784000	2.3	31
6785000	2.3	27
6786000	2.3	27
6787000	2.3	27
6788000	2.3	32
6790000	2.3	30
6791000	2.3	30
6792000	2.3	31
6800000	2.3	41
6801000	2.3	41
6802000	2.3	41
6803000	2.3	42
6804000	2.3	41
6806000	2.3	43
6901000	1.96	15
6902000	1.4	8
6902506	1.4	8
6902612	1.4	8
6903000	1.96	15
6904000	1.96	15
6905000	1.1	6
6906000	1.4	10
6906506	1.4	10
6906612	1.4	10
6908000	2.1	18
6910000	1.6	13
6911000	1.6	14
6913000	1.6	12
6914000	1.6	13
6916000	1.96	16
6917000	1.96	16
6921000	8.1	426
6925000	8.1	420
6927000	8.1	422
6928000	8.1	422
6929000	8.1	423
6931000	8.1	424
6933000	8.1	419
6937000	8.1	419
6939000	8.1	418
6945000	8.1	421
6946000	8.1	424
6947000	8.1	423
6948000	8.1	425
6948200	8.1	425
6949000	8.1	426
6950000	8.1	420
6951000	8.1	421
6952000	8.1	425
6960000	8.5	459
6961000	8.5	458
6971000	8.5	460
6972000	8.5	461
6973000	8.5	461

Art.Nr.	PG	Seite
6974000	8.5	461
6985000	8.5	457
6986000	8.5	458
6987000	8.5	457
6988000	8.5	462
6999000	6.13	336
7000000	6.13	337
7010000	6.13	338
7011000	6.13	338
7012000	6.13	338
7015000	6.13	338
7016000	6.13	338
7017000	6.13	338
7021000	6.13	339
7025000	6.13	339
7026000	6.13	339
7028000	6.13	339
7028100	6.13	339
7030000	6.13	339
7031000	6.13	339
7032000	6.13	339
7032100	6.13	339
7036000	6.13	339
7037000	6.13	339
7037100	6.13	339
7042000	6.13	339
7042100	6.13	339
7045000	6.13	340
7046000	6.13	339
7047000	6.13	339
7049000	6.13	339
7056000	6.13	337
7057000	6.13	337
7076000	6.13	337
7078000	6.13	336
7079000	6.13	336
7080000	6.13	334
7081000	6.13	334
7088000	6.13	335
7089000	6.13	335
7100000	6.12	305
7101000	6.12	305
7102000	6.12	305
7103000	6.12	307
7104000	6.12	307
7105000	6.12	307
7106000	6.12	307
7107000	6.12	309
7108000	6.12	309
7109000	6.12	318
7110000	6.12	318
7111000	6.12	319
7112000	6.12	319
7113000	6.12	325
7114000	6.12	327
7115000	6.12	330
7116000	6.12	330
7117000	6.12	330
7118000	6.12	303
7119000	6.12	317
7120000	6.12	308
7121000	6.12	306
7122000	6.12	310
7123000	6.12	320
7124000	6.12	305
7125000	6.12	305
7126000	6.12	305
7127000	6.12	305
7128000	6.12	305
7129000	6.12	305
7130000	6.12	305
7131000	6.12	312
7132000	6.12	312

Art.Nr.	PG	Seite
8329000	6.14	347
8330000	6.14	348
8331000	6.14	348
8334000	6.14	348
8335000	6.14	348
8336000	6.14	348
8369000	6.14	351
8370000	6.14	351
8372000	6.14	346
8373000	6.14	346
8375000	6.14	346
8381000	6.14	349
8382000	6.14	350
8383000	6.14	349
8385000	6.14	349
8386000	6.14	349
8387000	6.14	350
8389000	6.14	349
8390000	6.14	351
8392000	6.14	350
8401000	6.4	179
8403000	6.4	198
8404000	6.4	182
8406600	6.4	197
8409000	6.4	192
8410000	6.4	194
8411000	6.4	195
8415000	6.4	187
8417000	6.4	186
8421099	6.4	208
8422099	6.4	207
8423099	6.4	208
8424099	6.4	207
8425000	6.4	207
8426000	6.4	207
8430000	6.1	102
8431000	6.1	94
8432000	6.1	95
8433000	6.1	95
8434000	6.1	96
8437000	6.1	122
8440000	6.1	113
8441000	6.1	108
8442000	6.1	108
8443000	6.1	108
8444000	6.1	110
8450000	6.12	319
8453000	6.12	307
8456000	6.12	325
8458000	6.12	309
8460000	6.14	343
8461000	6.14	343
8464000	6.4	181
8465000	6.4	204
8467000	6.4	197
8468000	6.4	196
8469000	6.4	200
8470000	6.5	236
8471000	6.5	236
8472000	6.5	236
8473000	6.5	237
8474000	6.5	237
8475000	6.5	239
8476000	6.5	246
8477000	6.5	240
8478000	6.5	241
8479000	6.5	246
8490000	6.16	380
8491000	6.16	380
8611000	6.12	330
8613000	6.12	325
8614000	6.12	307
8615000	6.12	330

Art.Nr.	PG	Seite
8616000	6.12	318
8630000	6.1	102
8631000	6.1	113
8632000	6.12	307
8633000	6.3	157
8634000	6.12	319
8635000	6.12	309
8722000	8.2	439
8725000	6.3	167
8728000	6.12	315
8732500	8.3	445
8753000	6.9	283
8754000	6.9	283
8771000	6.2	147
8788000	6.4	221
8789000	6.4	222
8790000	6.4	222
8797000	6.3	175
8911000	6.2	147
8912000	6.2	143
8913000	6.2	131
8914000	6.2	126
8916000	6.2	144
8917000	6.2	143
8918000	6.2	143
8925000	6.2	151
9999997	2.3	24

Legende

TIN	=	Titannitrid, Verbindung von verdampftem Titan und Stickstoff
HSS Co	=	Hochleistungs-Schnellstahl mit erhöhtem Kobaltgehalt über 5 %
HSS	=	High Speed Steel / Hochleistungs-Schnellstahl
HM	=	Hartmetall
WS	=	Werkzeugstahl
CV	=	Chrom-Vanadium
BIM	=	Bi-Metall, flexibel und hart
HCS	=	High Carbon Steel / Niederlegierter Werkzeugstahl
HAS	=	High Alloy Steel / Hochlegierter Stahl



= 10 Jahre Garantie

Auf das erworbene wolcraft-Produkt gewähren wir Ihnen bei ausschließlicher Nutzung der Geräte im Heimwerkerbereich 10 Jahre Garantie ab Kaufdatum.

Von der Garantie umfasst sind nur Schäden am Kaufgegenstand selbst, und nur solche, die auf Material- und Fabrikationsfehler zurückzuführen sind.

Nicht von dieser Garantie umfasst sind Mängel und Schäden, die auf unsachgemäße Bedienung oder fehlende Wartung zurückzuführen sind. Ebenso nicht von der Garantie umfasst sind übliche Abnutzungserscheinungen und gebrauchstüblicher Verschleiß sowie Mängel und Schäden, die dem Kunden bei Vertragsschluss bekannt waren.

Garantieansprüche können nur unter Vorlage der Rechnung/des Kaufbeleges geltend gemacht werden.

Die von wolcraft gewährte Garantie schränkt Ihre gesetzlichen Rechte als Verbraucher (Nacherfüllung, Rücktritt oder Minderung, Schadens- oder Aufwendungsersatz) nicht ein.

Technische Änderungen einzelner Artikel bleiben uns vorbehalten.

Maße, Farben, Produktabbildungen und Beschreibungen können vom Original abweichen und sind im Katalog unter Vorbehalt abgebildet.

ILN 4006885000001

Umsatzsteuer-Identnr. DE 147924531

Innovative Werkzeuge Universelles Zubehör

wolcraft GmbH

Wolffstraße 1
56746 Kempenich

Service Hotline: 00 49 (0) 2655 51 280
Fax: 00 49 (0) 26 55 50 21 80
E-mail: customerservice@wolcraft.com

Technischer Support
Fax: 00 49 (0) 2655 50 20 80
E-mail: technical.Service@wolcraft.com

www.wolcraft.com



D 9999371 / 3700 / 01.19

