

STABILA®



How true pro's measure

REC 500 RG

Istruzioni per l'uso

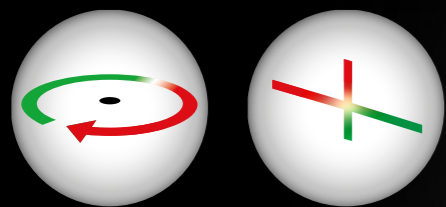

RED / GREEN BEAM



Indice

Capitolo	Pagina
• 1. Impiego conforme	3
• 2. Istruzioni per la sicurezza	3
• 3. Elementi dello strumento	4
• 4. Elementi del display	5
• 5. Messa in funzione	6
• 5.1 Inserimento batteria/Sostituzione batteria	6
• 5.2 Accensione	6
• 5.3 Impostazione della modalità di rotazione/a linea	6
• 5.4 Impostazione della guida ottica	7
• 5.5 Impostazione della guida acustica	7
• 5.6 Impostazione della precisione	7
• 6. Funzioni	8
• 6.1 Guida ottica	8
• 6.2 Guida acustica	8
• 6.3 Posizionamento e allineamento del ricevitore	8
• 6.4 Gancio di fissaggio	9
• 7. Dati tecnici	10

1. Impiego conforme

Vi ringraziamo per aver acquistato uno strumento di misurazione STABILA. Lo STABILA REC 500 RG è un ricevitore semplice da usare per rilevare velocemente i raggi laser rossi o verdi. Il ricevitore funziona sia con i laser a linea a modulazione d'impulsi sia con i laser rotanti!

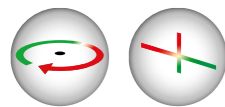

RED/GREEN BEAM



In caso di ulteriori domande dopo avere letto le istruzioni per l'uso, potete rivolgervi al nostro servizio di assistenza telefonica:



+49 63 46 3 09 0

Dotazione e funzioni:

- Rilevamento rapido di linee laser a modulazione d'impulsi o di raggi laser rotanti
- Adatto a raggi laser rossi o verdi
- Alloggiamento protetto secondo IP 67
- Precisione regolabile
- Display sul lato anteriore e posteriore
- Guida acustica attivabile
- Indicatore LED attivabile
- 1 fiala per l'allineamento orizzontale
- Sistema a magneti integrato per il fissaggio su oggetti metallici
- Gancio per il fissaggio del ricevitore alle stadiie di livellamento
- Batteria per il funzionamento

2. Istruzioni per la sicurezza

Leggere attentamente le istruzioni per la sicurezza e le istruzioni per l'uso.



3. Elementi dello strumento

REC 500 RG (protezione contro acqua e polvere secondo IP 67)

- (1) Magnete
- (2) Display - 1 anteriore, 1 posteriore
- (3) Visualizzazione modalità LED
- (4) Finestra di ricezione laser
- (5) Marcatura "sulla linea"
- (6) Fiala
- (7) Area di montaggio del gancio di fissaggio
- (8) Altoparlante
- (9) Coperchio vano batteria

Tasti:



- (10) - On/Off
- Guida acustica

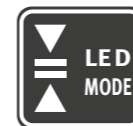

- (11) - Precisione
- Modalità LED

- (12) Gancio di fissaggio

- (13) Riferimento di lettura

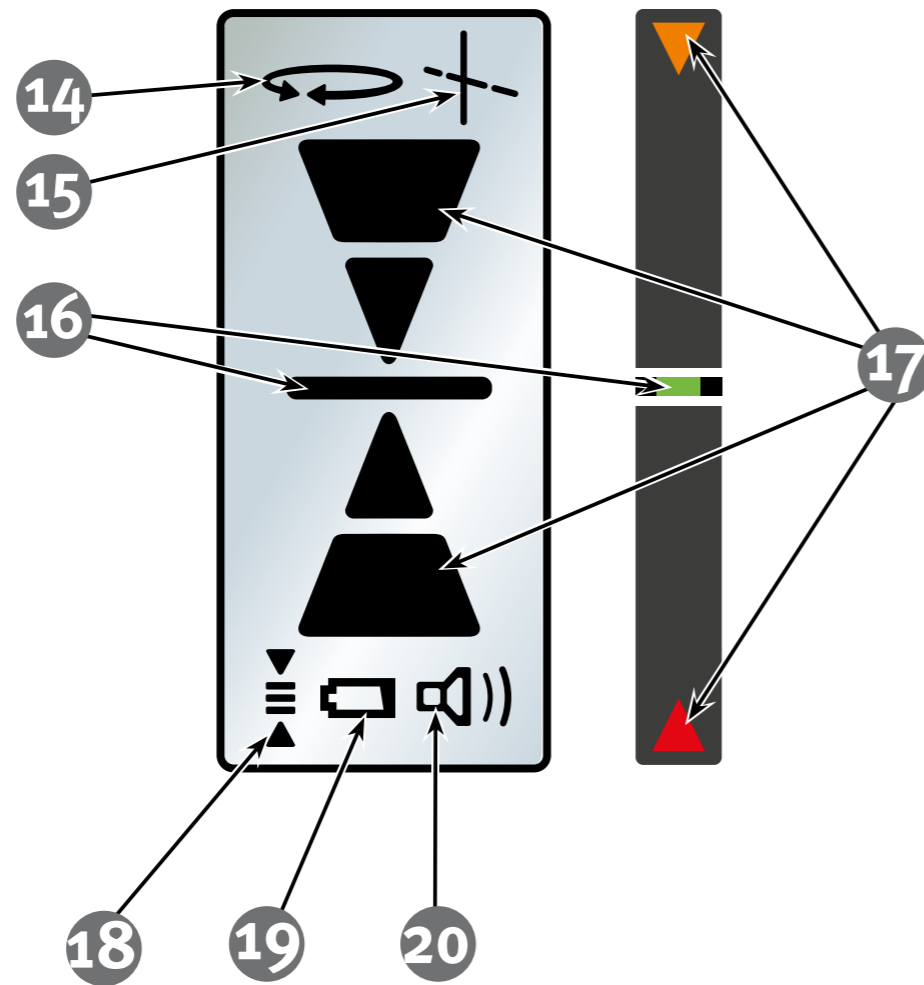

4. Elementi del display

- (14) Visualizzazione della modalità di rotazione
- (15) Visualizzazione della modalità a linea
- (16) Posizione “sulla linea”
- (17) Livelli di indicazione della differenza d’altezza relativa alla posizione “sulla linea”
- (18) Regolazione della precisione su 4 gradi
- (19) Capacità batteria
- (20) Guida acustica

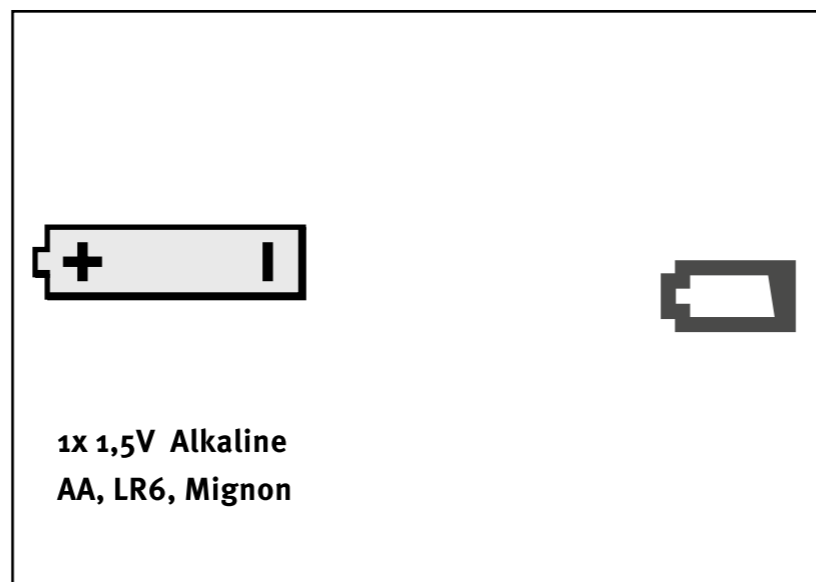
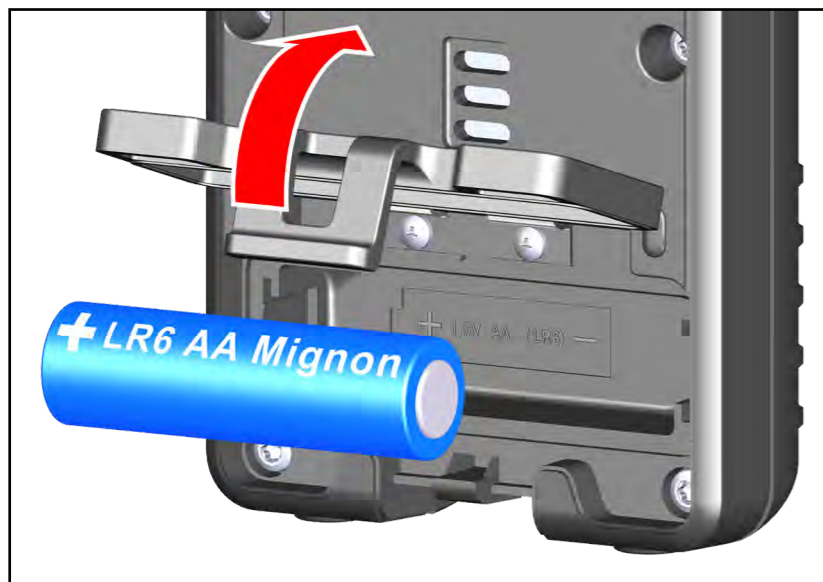

5. Messa in funzione

5.1 Inserimento batteria/Sostituzione batteria

Aprire il coperchio del vano della batteria in direzione della freccia, inserire le nuove batterie in base al simbolo nel vano della batteria.

Si possono utilizzare anche batterie ricaricabili equivalenti.

Display LCD:

- inserire una nuova batteria



Consegnare le batterie esauste nei relativi punti di raccolta - non gettarle nei rifiuti domestici. Non lasciarle dentro all'apparecchio!

Rimuovere le batterie se non si utilizza lo strumento per un lungo periodo di tempo!

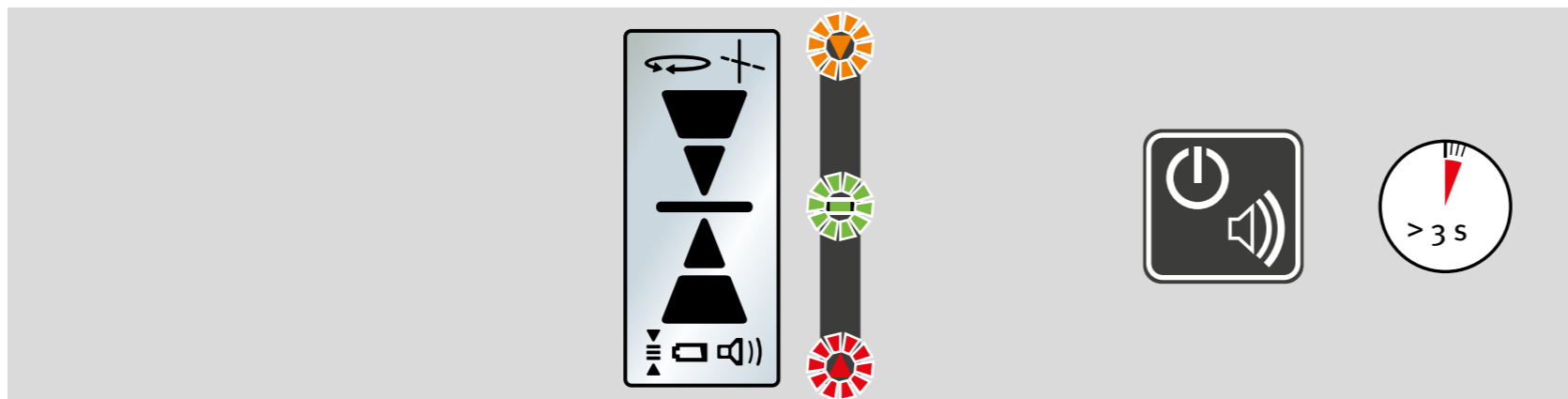

5.2 Accensione

Dopo l'accensione con il tasto ON/OFF tutti i segmenti del display sono visualizzati brevemente. Un segnale acustico e la breve accensione dell'indicatore confermano che l'apparecchio è pronto all'uso. Lo spegnimento avviene dopo aver premuto a lungo (> 3 sec.) il tasto ON/OFF. Spegnimento automatico dopo 30 minuti se lo strumento non viene utilizzato.

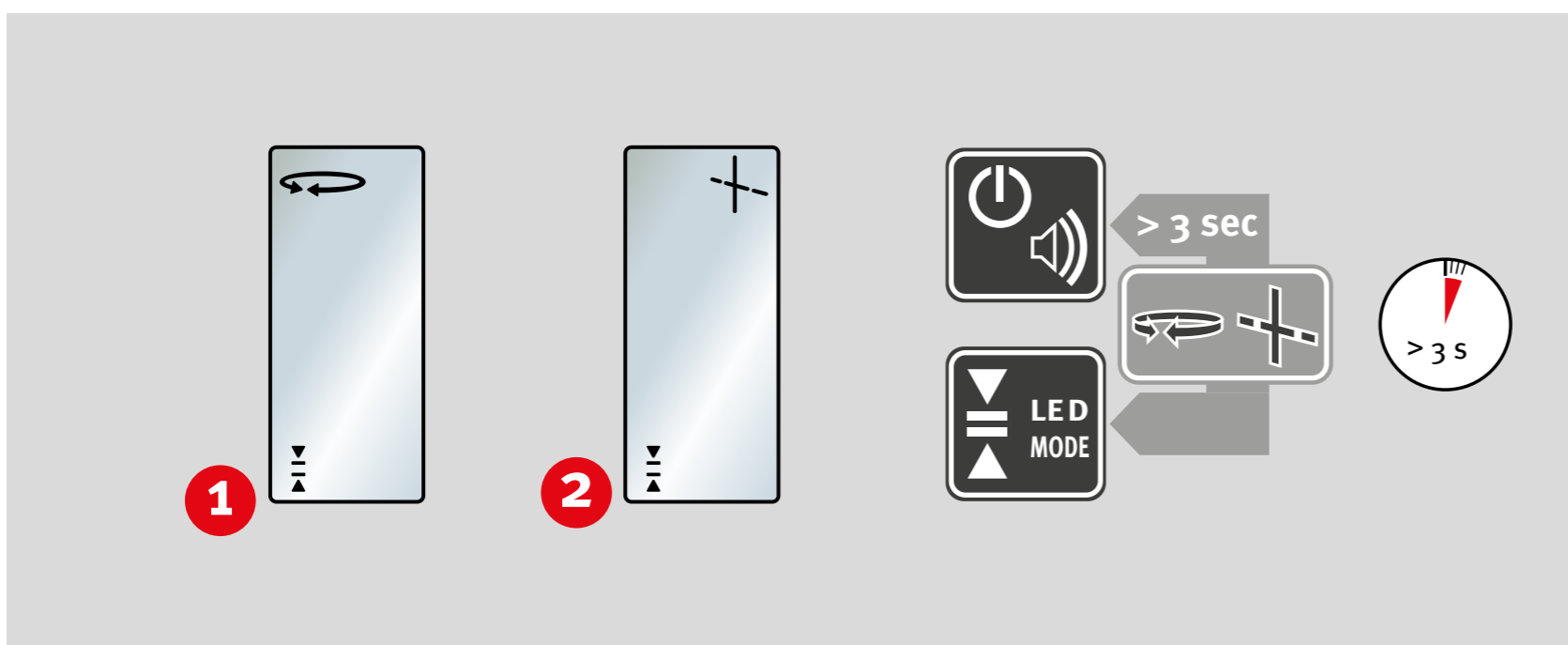

5.3 Impostazione della modalità di rotazione/a linea

Premendo contemporaneamente entrambi i tasti si passa dalla modalità di rotazione alla modalità di linea e viceversa. L'ultima impostazione rimane memorizzata dopo lo spegnimento.

① Modalità di rotazione

② Modalità a linea

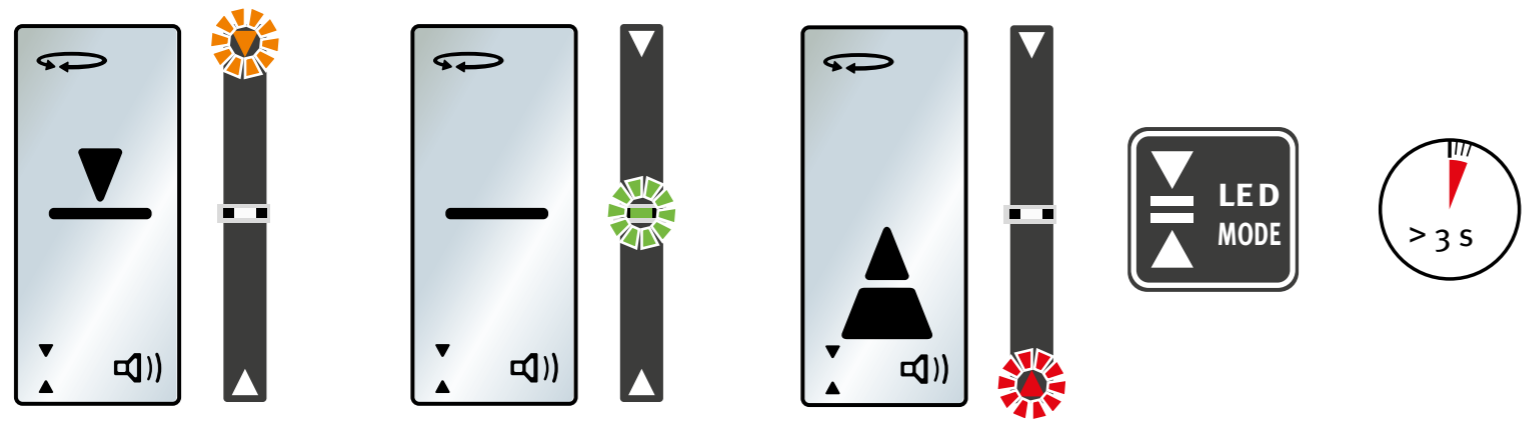

5.4 Impostazione della guida ottica

Tenendo premuto più a lungo il tasto, è possibile attivare/disattivare la modalità LED. L'indicatore LED migliora la visibilità su grandi distanze o al buio.

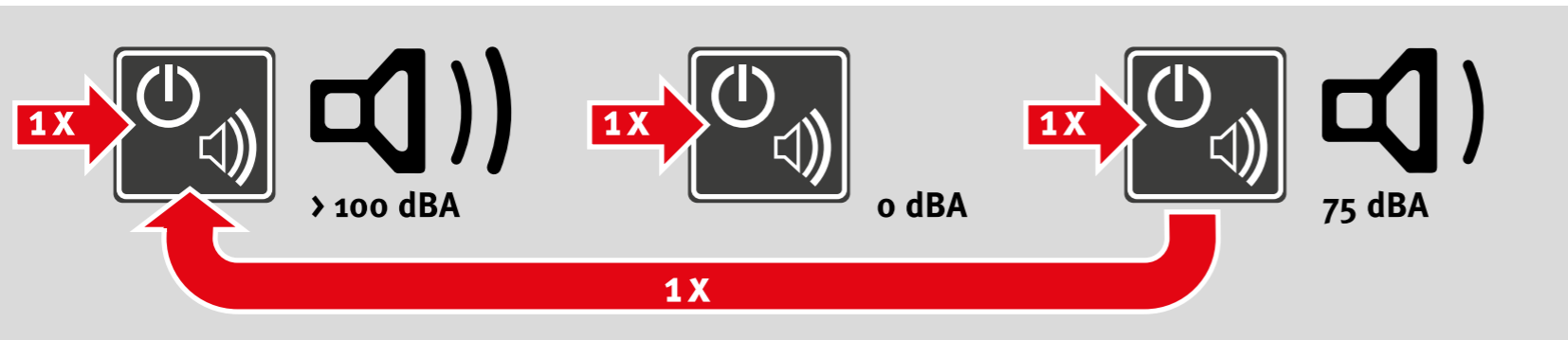

5.5 Impostazione della guida acustica

Premendo il tasto "Guida acustica" si imposta il volume: alto, spento o basso. Nella modalità di silenziamento, un breve segnale acustico segnala la ricezione del raggio laser. L'ultima impostazione rimane memorizzata dopo lo spegnimento.

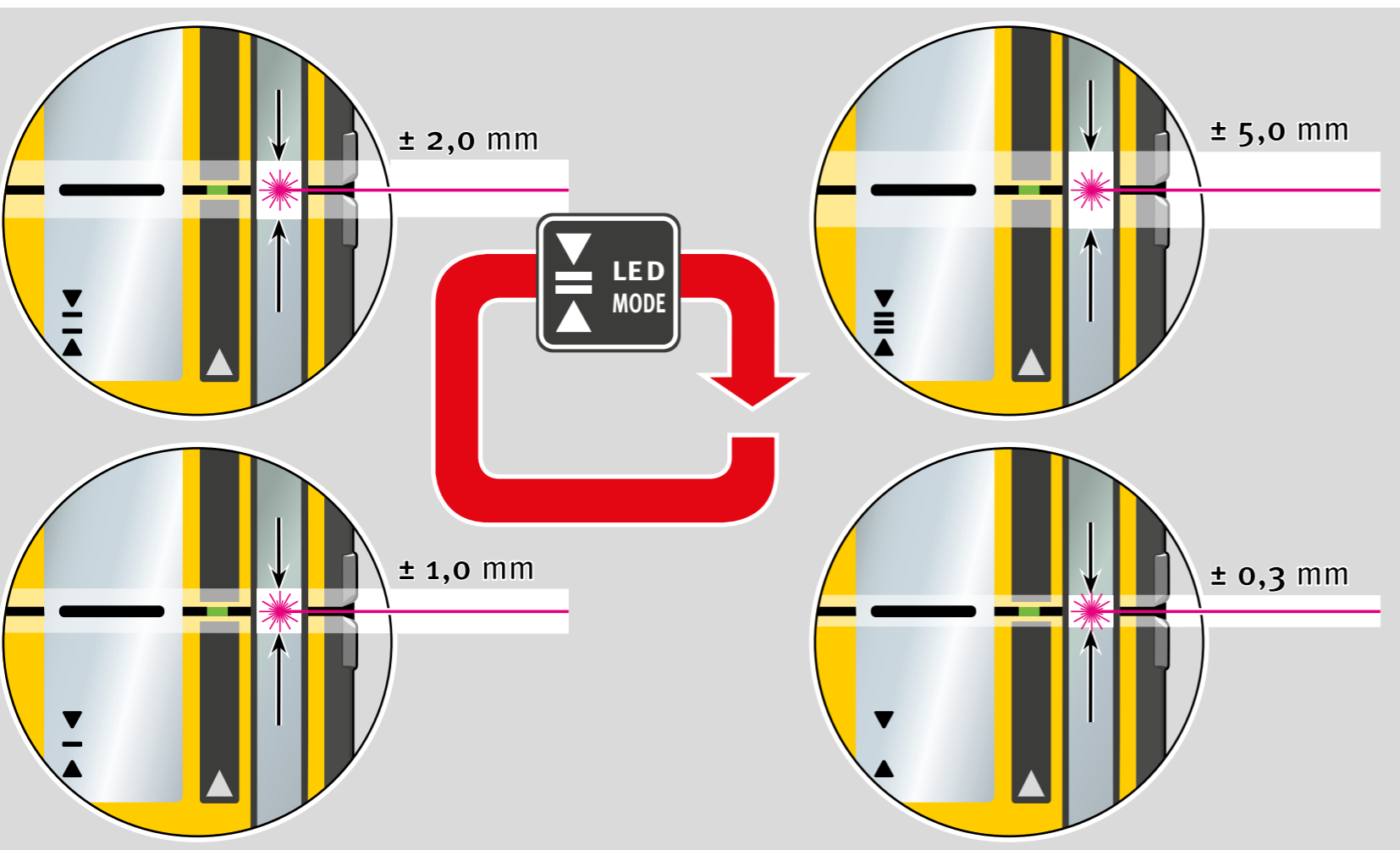

5.6 Impostazione della precisione

Premendo più volte e brevemente il tasto "Precisione" è possibile selezionare il grado di precisione: "molto fine" = ± 0,3 mm "fine" = ± 1,0 mm, "grossolana" = ± 2,0 mm e "molto grossolana" = ± 5,0 mm. L'ultima impostazione rimane memorizzata dopo lo spegnimento.

6. Funzioni

6.1 Guida ottica

Visualizzazione della differenza d'altezza

Le frecce indicano se il ricevitore è posizionato troppo in alto o troppo in basso rispetto al raggio laser. La linea intermedia indica la posizione "sulla linea" del ricevitore. Nella modalità LED, 3 ulteriori LED a colori mostrano la posizione.

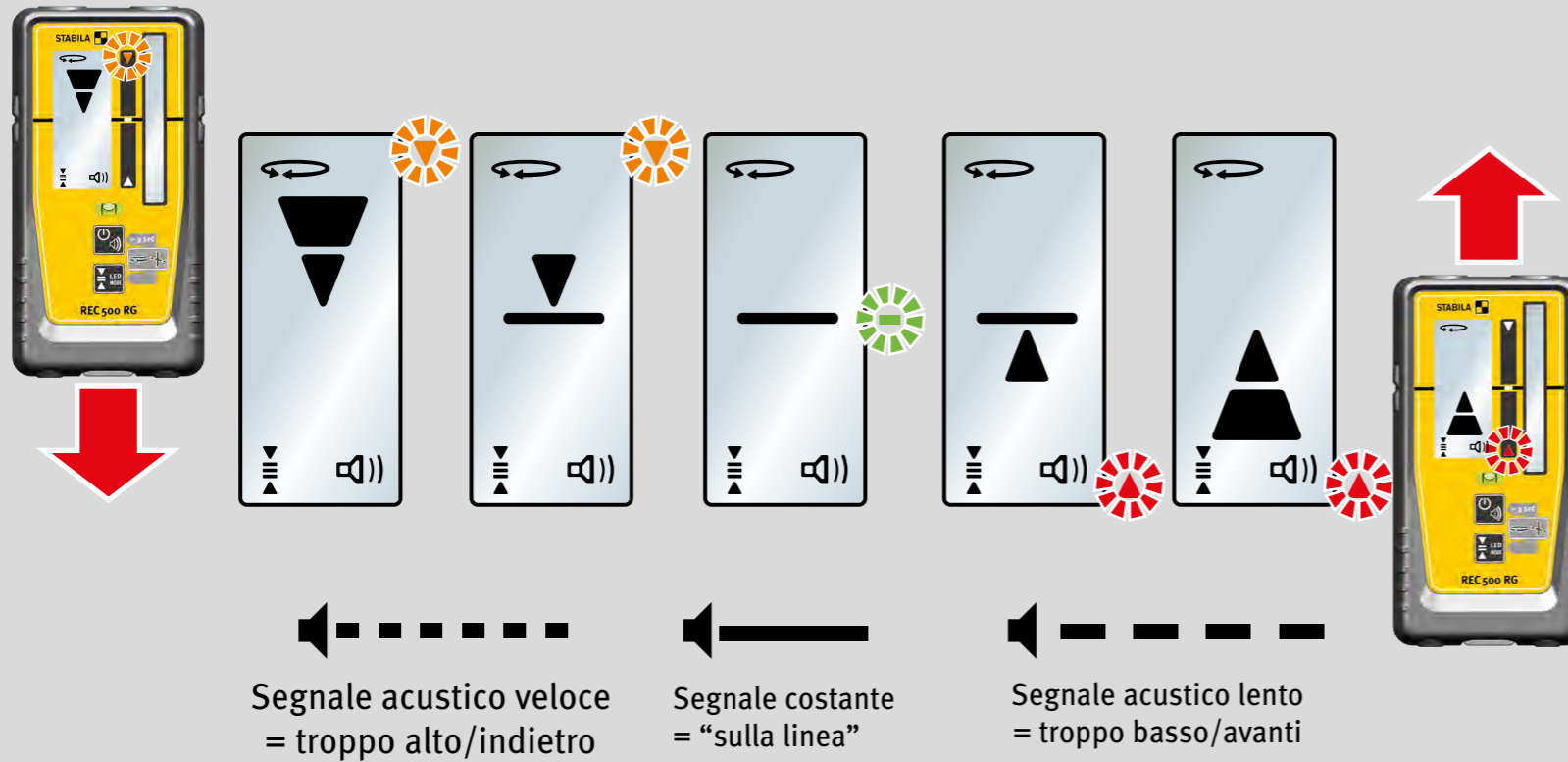

6.2 Guida acustica

Con il tasto "Guida acustica" è possibile attivare/disattivare la guida acustica. Il cambiamento dell'intensità del segnale indica il superamento di queste posizioni.

Il raggiungimento preciso della posizione "sulla linea" viene confermato con un segnale costante.

6.3 Posizionamento e allineamento del ricevitore

Utilizzo corretto per ottenere un risultato di misura corretto:

Attenzione:

In un'area circostante ≤ 4 m possono essere generate misure errate a causa dei riflessi. Va sempre verificata la plausibilità del risultato di misura nell'area circostante!

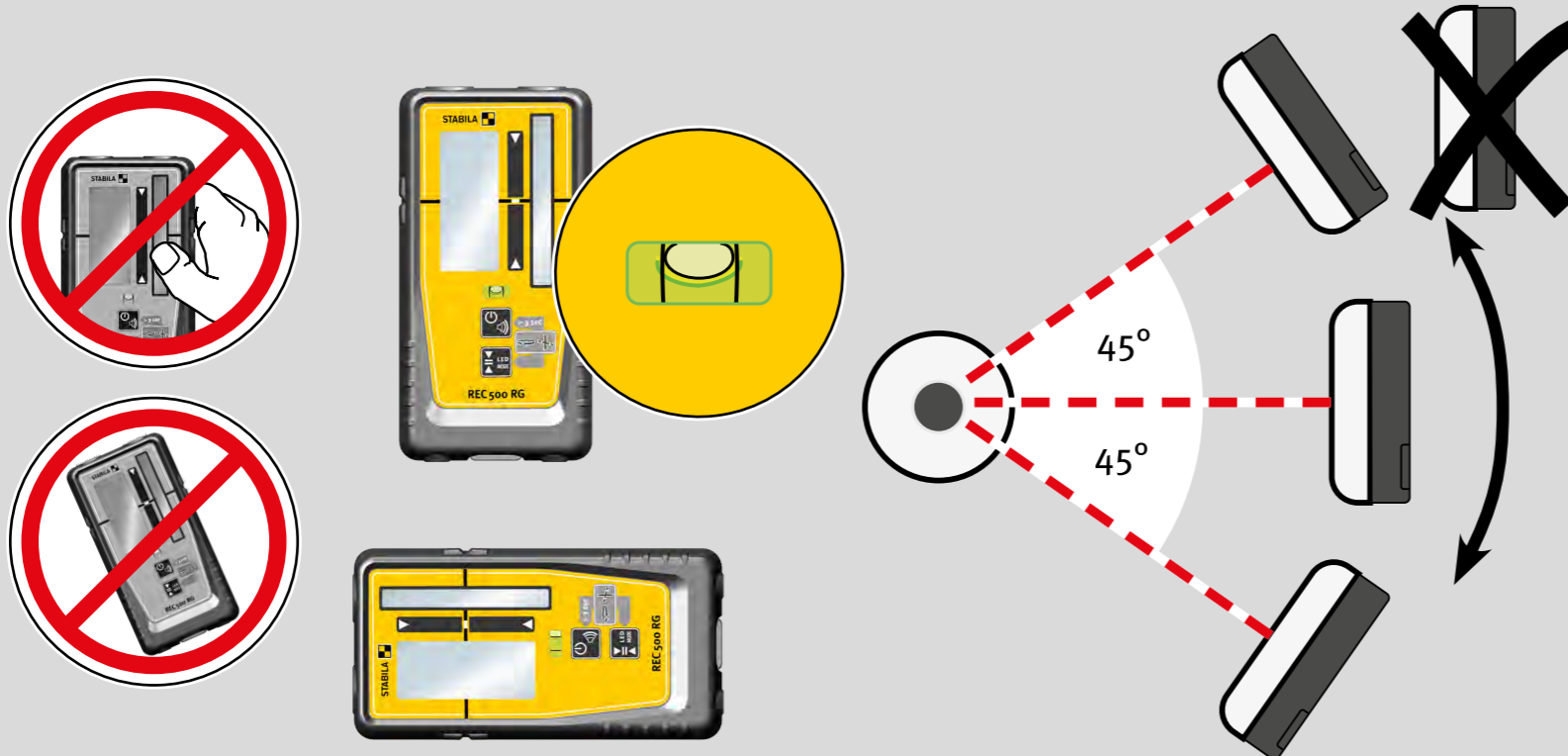

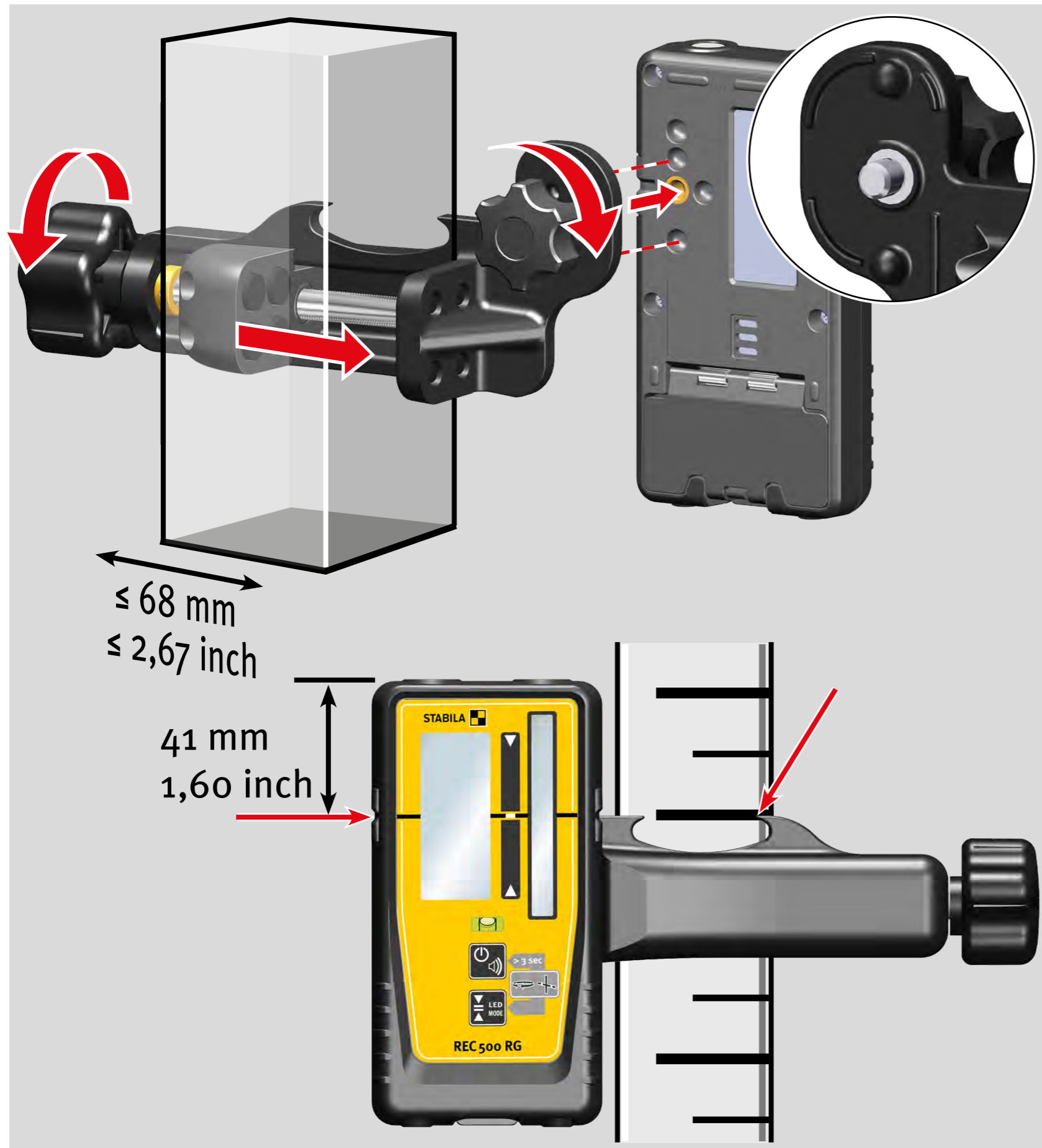

6.4 Gancio di fissaggio

Fissaggio:

Il gancio di fissaggio viene allineato e fissato sul retro del ricevitore mediante i perni di guida e la vite di arresto.

7. Dati tecnici

Precisione:		
	Molto fine:	± 0,3 mm
	Fine:	± 1 mm
	Grossolana:	± 2 mm
	Molto grossolana:	± 5 mm
Ambito di ricezione:		450 nm - 800 nm
Segnale acustico:	Alto:	> 100 dBA
	Basso:	75 dBA
Numero giri laser rotante:		300 - 1200 $\frac{1}{\text{min}}$
Batterie:		1 batteria da 1,5 V alcalina, mignon, AA, LR6
Durata operativa:		≥ 50 ore
Spegnimento automatico:		30 minuti
Intervallo temperatura di esercizio:		-10 °C - +50 °C
Intervallo temperatura di stoccaggio:		-40 °C - +70 °C
Classe di protezione:		IP 67
Con riserva di modifiche tecniche.		2020

Europe
Middle and South America
Australia
Asia
Africa



STABILA Messgeräte
Gustav Ullrich GmbH

P.O. Box 13 40 / D-76851 Annweiler
Landauer Str. 45 / D-76855 Annweiler

☎ + 49 63 46 309 - 0
✉ info@de.stabila.com

USA
Canada

STABILA Inc.

332 Industrial Drive
South Elgin, IL 60177

☎ 800-869-7460
✉ custservice@Stabila.com